



ESTADO DO MARANHÃO
PREFEITURA MUNICIPAL DE ITINGA DO MARANHÃO
COMPANHIA AUTÔNOMA DE ÁGUAS ESGOTOS E
SANEAMENTO DE ITINGA DO MARANHÃO/MA



02
37

DADOS DO PROCESSO

| | |
|-----------------------------|-------------------|
| Nº PROCESSO ADMINISTRATIVO: | 06.002/2024 |
| Nº PROCESSO DE CONTRATAÇÃO: | 13/2024 |
| MODALIDADE: | Pregão Eletrônico |

INTERESSADOS

| | |
|---------------------------|---|
| ÓRGÃO GERENCIADOR: | COMPANHIA AUTÔNOMA DE ÁGUAS ESGOTOS E SANEAMENTO DE ITINGA DO MARANHÃO/MA |
| ÓRGÃO(S) PARTICIPANTES(S) | |

OBJETO

REGISTRO DE PREÇOS PARA EVENTUAL E FUTURA CONTRATAÇÃO DE EMPRESA ESPECIALIZADA EM FORNECIMENTO DE MATERIAIS DE CONSTRUÇÃO, ELÉTRICOS E HIDRÁULICOS PARA ATENDER AS NECESSIDADES DA COMPANHIA AUTÔNOMA DE ÁGUAS ESGOTOS E SANEAMENTO DE ITINGA DO MARANHÃO/MA - CAESI.

MOVIMENTAÇÃO

| DATA | ÓRGÃO | RÚBRICA |
|------|-------|---------|
| | | |
| | | |
| | | |
| | | |
| | | |
| | | |
| | | |



PODER JUDICIÁRIO
TRIBUNAL REGIONAL ELEITORAL DO MARANHÃO

O(A) Presidente da 1ª Junta Eleitoral da 98ª Zona, no uso das atribuições que lhe confere o artigo 215 do Código Eleitoral (Lei nº 4.737, de 15 de julho de 1965), tendo em vista a proclamação dos resultados das Eleições de 15 de novembro de 2020, no município de ITINGA DO MARANHÃO, expede o diploma de

Prefeito

a

LUCIO FLAVIO ARAUJO OLIVEIRA

Eleito(a) pelo Partido da Social Democracia Brasileira (PSDB), coligação ITINGA PARA FRENTE, com 4.897 votos preferenciais, do total de 14.221 votos válidos, conforme Ata Geral das Eleições.

ITINGA DO MARANHÃO, 15 de Dezembro de 2020

Franklin

Presidente da 1ª Junta Eleitoral da 98ª Zona

Código de verificação: 896a8afc212beca0c7bc66244ba34d32

302

DOCUMENTO AUTENTICADO
Serventia Extrajudicial de
Itinga do Maranhão



VAL DA M13000TERRAINTERNACIONAL ONA

REGISTRO GERAL Nº 000006208493-3 DATA 19/06/2018

NOME: LUCIO FLAVIO ARAUJO OLIVEIRA

ENDEREÇO: MOACIR NEVES DE OLIVEIRA E MARIA LUCIA ARAUJO OLIVEIRA

NACIONALIDADE: IMPERATRIZ - MA DATA DE NASCIMENTO: 04/07/1979

CASAM. N.660 FLS.060V LIV.B 03

761431103-97

F-147

VIA-02

Poder Judiciario TJMA Selo
 AUTENT1484607130ZQUBLE35B65
 05/07/2022 09 50 29 Ato 13 18 Total R\$
 Emcl R\$ 5 14 FERC R\$ 0 15 FADEP R\$ 0 20
 FEMP R\$ 0 20 Consulte em
<https://selo.tjma.jus.br>



SERVENTIA EXTRAJUDICIAL DA COMARCA DE ITINGA DO MARANHÃO
 Rua da Assembleia 48 5ºº Centro CEP 65.959-100 Tel: 34 3531 5416
 Av.ª Maria Cruz Barbosa França - Oficial de Registro e Cartório

AUTENTICAÇÃO Nº 069683
 Autentico a presente cópia reprográfica por ser a reprodução
 fiel do documento original que me foi apresentado. Dou fe
 Itinga do Maranhão, dia 05 de Julho de 2022. Em test. da Sra. Sra.ª

ANTONIA LUCIANA FERREIRA LIMA - Escrevente Autorizada



03
 JF

DOCUMENTO AUTENTICADO
Serventia Extrajudicial de
Itinga do Maranhão

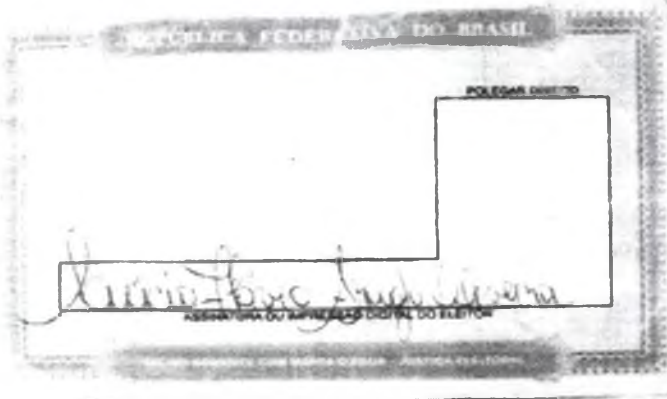

REGISTRO DE VOTO

TÍTULO ELEITORAL IDENTIFICAÇÃO BIOMÉTRICA

NOME DO ELEITOR: LUCIO FLAVIO ARAUJO OLIVEIRA

DATA DE NASCIMENTO: 04/07/1979 Nº ABRIGAC: 0329 9755 1180 ZONA: 098 SEÇÃO: 0032

MUNICÍPIO DE: ITINGA DO MARANHÃO/MA DATA DE EMISSÃO: 08/04/2016

JURAMENTO ELEITORAL

Poder Judiciario TJMA Selo
 AUTENT148460REQ1H1CZC207CF41
 05/07/2022 09 50 29 Ato 13 18 Total R\$
 Emcl R\$ 5 14 FERC R\$ 0 15 FADEP R\$ 0 20
 FEMP R\$ 0 20 Consulte em
<https://selo.tjma.jus.br>



SERVENTIA EXTRAJUDICIAL DA COMARCA DE ITINGA DO MARANHÃO
 Rua da Assembleia 48 5ºº Centro CEP 65.959-100 Tel: 34 3531 5416
 Av.ª Maria Cruz Barbosa França - Oficial de Registro e Cartório

AUTENTICAÇÃO Nº 069683
 Autentico a presente cópia reprográfica por ser a reprodução
 fiel do documento original que me foi apresentado. Dou fe
 Itinga do Maranhão, dia 05 de Julho de 2022. Em test. da Sra. Sra.ª

ANTONIA LUCIANA FERREIRA LIMA - Escrevente Autorizada





DOCUMENTO APLICAR DA NOTA FISCAL DE ENERGIA ELÉTRICA ELETRÔNICA
Equatorial Maranhão Distribuidora de Energia S.A.
 CNPJ 06.272.793/0001-84 | Insc. Estadual: 120.515.11-3
 Alameda A. Qd. SQS nº100 Loteamento Quitandinha
 Altos do Calhau - São Luis - MA CEP 65.070-900

Class. Tabela: Residencial Prete Tipo de Fomento: MCA/FÁSICO

Tensão Nominal Des: 220 V Tarifa Mês: 202 V Lim. Max: 231 V

LUCIO FLAVIO ARAUJO OLIVEIRA
 INSTALAÇÃO 42892207
 CPF *** 431 10***
 R 7 SETEMBRO 42 CEP 65939-000 COQUEIRO -
 ITINGA DO MARANHÃO - MA

Parceiro de Negócio
33718420

Conta Contrato
42892297

| Conta Mês | Vencimento | Total a Pagar |
|-----------|------------|---------------|
| 07/2022 | 08/07/2022 | R\$ 22,67 |

| Data das Leituras | Leitura Anterior | Leitura Atual | Nº de Dias | Próxima Leitura |
|-------------------|------------------|---------------|------------|-----------------|
| | 02/08/2022 | 01/07/2022 | 29 | 02/08/2022 |



NOTA FISCAL Nº 016722440 - SERIE 000 /
 DATA DE EMISSÃO 01/07/2022
 Consulte pela Chave de Acesso em:
<https://efe-portal.sns.br.gov.br/NF3EK> consulta
 chave de acesso:
 21220706272793000184660000167224402020124565
 Protocolo de autenticação: 3212200700145990 -
 01/07/2022 às 13:40:25

INFORMAÇÕES PARA O CLIENTE

• DEBITOS 04/2020 R\$211,00 • Pendências Band Tarif Verde 03/06 01/07

| Itens de Fatura | Quant | Preço Unit (R\$) com Tributos | Tarifa Unit (R\$) | PIS/COFINS (R\$) | ICMS (R\$) | Valor (R\$) | Tribun | Base (R\$) | Alíquota (%) | Valor (R\$) |
|--------------------------------|-------|-------------------------------|-------------------|------------------|------------|-------------|--------|------------|--------------|-------------|
| Custo de disponibilidade (kWh) | 30 | 3.660667 | 3.642070 | 0.57 | 0.00 | 19.82 | ICMS | 0.00 | 0.00 | 0.00 |
| ITENS FINANCEIROS | | | | | | 2.85 | PIS | 19.82 | 0.541 | 0.10 |
| Cid. Rum. P.ub. Pref. Munic. | | | | | | | COFINS | 19.82 | 2.3478 | 3.47 |

| CONSUMO | Valor |
|---------|-------|
| JUL:21 | 19 |
| AGO:21 | 17 |
| SET:21 | 6 |
| OUT:21 | 0 |
| NOV:21 | 2 |
| DEZ:21 | 7 |
| JAN:22 | 0 |
| FEV:22 | 0 |
| MAR:22 | 6 |
| ABR:22 | 14 |
| MAI:22 | 1 |
| JUN:22 | 3 |
| JUL:22 | 7 |

| Metro | Grandez | Preço Médio | Leitura Anterior | Leitura Atual | Const. Medidor | Consumo | Reserva ao Fisco |
|------------|---------|-------------|------------------|---------------|----------------|---------|--|
| 1024192607 | Consumo | ATVIG TOTAL | 2.828 | 7.631 | 1.00 | kWh | 86413 C025 84DC 350B C37A 7929 E03B 8E05 |

| Resolução ANEEL | Apresentação | Nº do Programa Social |
|-----------------|--------------|-----------------------|
| 2925/21 | 01/07/2022 | |

REAVISO DE VENCIMENTO

CENTRAL DE ATENDIMENTO
LIGUE GRÁTIS 116

Quêndria Equatorial 3560 786 9331
 Agência Maranhão de Energia Elétrica (ANEEL) - 157

BANCO DO BRASIL 001-9 00190.00009 03373.382237 90194.663176 4 00000000002267

PAGAVEL PREFERENCIALMENTE NO BANCO DO BRASIL

EQUATORIAL MARANHÃO DISTRIB. DE ENERGIA S.A. 42892207

01/07/2022 0202207016722440 DM N 01/07/2022 R\$ 22,67

INFORMAÇÕES DE RESPONSABILIDADE DO BENEFICIÁRIO
 PAGAVEL EM TODAS AS INSTAÇÕES BANCÁRIAS
 EM CASO DE MÉRITO MULTAS JUROS E CORREÇÃO SERÃO COBRADOS NA PRÓXIMA FATURA

NOME DO PAGADOR CPF/EMPENHAMENTO
 LUCIO FLAVIO ARAUJO OLIVEIRA 157 431 103 97

Pague através do PIX.
 É mais facilidade pra
 você.
 Para realizar o pagamento,
 utilize o QR CODE abaixo



Ficha de Compensação

Poder Judiciário TJMA Selo
AUTENT14B46QZEB2KRLU1734ND85
01/07/2022 09 39 32 Atos 13 18 Total R\$
Emol R\$ 5 14 FERC R\$ 0 15 FROEP R\$ 0 20
FEMP R\$ 0 20 Consulte em
<https://selo.tjma.jus.br>



DOCUMENTO AUTENTICADO
Servente Extrajudicial de
Itinga do Maranhão

SERVENTIA EXTRAJUDICIAL DA COMARCA DE ITINGA DO MARANHÃO
Rua da Assessoria 577 - Centro - CEP: 65.939-000 - Itinga - MA - 5408
Antônia Lúcia Ferreira Lima - Titular de Serviço e Servente

AUTENTICAÇÃO Nº 089633
Autentico a presente cópia reprográfica por ser a reprodução
fidelidade do documento original que me foi apresentado. Dou fé.
Itinga do Maranhão, 01 de Janeiro de 2024. Emissão: 08:40:28

ANTÔNIA LUCIANA FERREIRA LIMA - Escrivente Autorizada



Câmara Municipal de Itinga do Maranhão

Rua: Aulídia Gonçalves, nº 11B - Vila Emanuela.

CEP: 65.939-000 Itinga do Maranhão-MA.

CNPJ: 01.621.258/0001-78

E-mail: secretaria@cm.itinga.ma.gov.br

Palácio Vereador Gedeon Almeida Silva

ATA RESUMIDA DA SESSÃO SOLENE PARA DAR POSSE AO PREFEITO E AO VICE-PREFEITO PARA O MANDATO 2021/2024 DO MUNICÍPIO DE ITINGA DO MARANHÃO-MA.

Ao primeiro dia do mês de janeiro de dois mil e vinte e um, às nove horas da manhã, na Quadra Poliesportiva Leonardo dos Reis Carvalho, situada à Rua da Jaca, s/n, Vila Emanuela. Na presença dos senhores: Doutor Jonilson Almeida Viana, os pastores Geraldo Alves e Raimundo Dias, senhor Moacir Neves de Oliveira, senhora Marla Lucia Araújo Oliveira, senhora Rosângela Vidal, senhora Brenda Franco, senhor Edvaldo Francischetto, senhor Eduardo Batista dos Santos, comandante do destacamento da Polícia Militar de Itinga do Maranhão senhor Mozenan Ferreira da Cruz, que compuseram a Mesa. Seguindo a Lei Orgânica do município de Itinga do Maranhão, a Presidente da Câmara em mandato findo Gelciane Torres da Silva, conforme a redação do artigo quarto do Regimento Interno da Câmara. Verificou-se presente ainda os Vereadores: Aloizo Sousa do Carmo, Claudemir Peres Dias, Fabiano Alves Bezerra, Francisco das Chagas Nascimento, Gardênia Valmaria Gomes Sousa, Jadson Alves Carvalho, Leandro da Silva Cordeiro, Raidean Silva Conceição, Rubens Paulo Teixeira da Silva, Tânia Fernandes Silva e Wilmax de Oliveira Reis. O chefe do cerimonial convidou a senhora Andressa da Silva Gomes para cantar o Hino Nacional Brasileiro. A Presidente da Mesa Diretora Vereadora Gelciane Torres da Silva, convidou os senhores Lucio Flavio Araújo Oliveira e Jamel Georges Daher, Prefeito e Vice-prefeito eleitos para gestão dois mil e vinte e um a dois mil e vinte e quatro. Observou que haviam protocolado na Secretaria Casa Legislativa cópias dos diplomas e declaração de bens atualizados, conforme determina o rito regimental. Seguindo o Regimento Interno e Lei Orgânica do Município de Itinga do Maranhão, a presidente pediu para que ficassem de pé

05
M

DOCUMENTO AUTENTICADO
Serventia Extrajudicial de
Itinga do Maranhão



para prestarem o juramento e compromisso de posse. Portanto o teor do compromisso foi lido e repetido por ambos **"PROMETO CUMPRIR A CONSTITUIÇÃO FEDERAL, A CONSTITUIÇÃO ESTADUAL, A LEI ORGÂNICA MUNICIPAL, OBSERVAR AS LEIS, DESEMPENHAR COM LEALDADE O MANDATO QUE ME FOI CONFIADO E TRABALHAR PELO PROGRESSO DO MUNICÍPIO E BEM-ESTAR DO SEU POVO"** com a confirmação pelos eleitos: **ASSIM O PROMETO**. Foram imediatamente declarados empossados para o quadriênio dois mil e vinte e um a dois mil e vinte e quatro. A presidente da Sessão passou a faixa para a mãe e a esposa do prefeito, e juntas colocaram no prefeito Lucio Flavio Araújo Oliveira. Em seguida a presidente franqueou a palavra aos eleitos e empossados que fizeram discursos em agradecimento primeiro a Deus e a população que lhes deram essa vitória. Finalizando o ato solene. Todo o conteúdo dessa ata e termo de posse está contido na ata geral de instalação da sétima legislatura. E tem efeitos de caráter informativo publico aos órgãos financeiros, bancos, ONGS, judiciário, municipais, estaduais e federais. Em seguida na forma regimental e não havendo nada mais a tratar, a Presidente encerrou a Sessão solene, e autorizou a secretária da Casa, Eliane Sampaio Silva, redigir a presente ata que vai assinada pela Presidente dos trabalhos, Secretária da Câmara Municipal, Prefeito e Vice-Prefeito eleitos e empossados. Quadra Poliesportiva Leonardo dos Reis Carvalho, ao primeiro dia do mês de janeiro de dois mil e vinte e um.

OB
H

Presidente dos trabalhos *Luciana Sampaio Silva*
Secretária da Mesa *Eliane Sampaio Silva*
Prefeito reeleito empossado.....
Vice-prefeito eleito e empossado.....

Poder Judiciario TJMA Selo
AUTENT148460DVNLFQ3GECKWBX70.
01/07/2022 09 39 32. Ato 13 18 Total R\$
Emo. R\$ 5 14 FERC R\$ 0 15 FADEP R\$ 0 20
FEMP R\$ 0 20 Consulte em
<https://selo.tjma.jus.br>



SERVENTIA EXTRAJUDICIAL DA COMARCA DE ITINGA DO MARANHÃO
Rua da Assembleia 877 Centro - CEP: 65.190-000 - Tel: (99) 3537-5409
Fone: (99) 3409-7400 - Fone: (99) 3409-7401

AUTENTICAÇÃO Nº 069633
Autentico a presente cópia reproduzida por ser a reprodução
fidel do documento original que me foi apresentado. Do J.º
Itinga do Maranhão, MA, em 01 de Janeiro de 2022. Emolp. R\$ 0,00

ANTONIA LUCIANA FERREIRA LIMA - Escrivante Autorizada



Poliesportiva Leonardo dos Reis Carvalho, ao primeiro dia do mês de janeiro de dois mil e vinte e um. Presidente dos trabalhos
 Secretária da Câmara Municipal Presidente eleito e empossado
 Vice-presidente eleito e empossado
 1º Secretário eleito e empossado
 2º Secretário eleito e empossado
 Membros da Câmara

ATA RESUMIDA DA SESSÃO SOLENE PARA DAR POSSE AO PREFEITO E AO VICE-PREFEITO PARA O MANDATO 2021/2024 DO MUNICÍPIO DE ITINGA DO MARANHÃO-MA.

Ao primeiro dia do mês de janeiro de dois mil e vinte e um, às nove horas da manhã, na Quadra Poliesportiva Leonardo dos Reis Carvalho, situada à Rua da Jaca, s/n, Vila Emanuel. Na presença dos senhores: Doutor Jonilson Almeida Viana, os pastores Geraldo Alves e Raimundo Dias, senhor Moacir Neves de Oliveira, senhora Maria Lucia Araújo Oliveira, senhora Rosângela Vidal, senhora Brenda Franco, senhor Edvaldo Francischetto, senhor Eduardo Batista dos Santos, comandante do destacamento da Polícia Militar de Itinga do Maranhão senhor Mozeran Ferreira da Cruz, que compuseram a Mesa. Seguindo a Lei Orgânica do município de Itinga do Maranhão, a Presidente da Câmara em mandato findo Gelciane Torres da Silva, conforme a redação do artigo quarto do Regimento Interno da Câmara. Verificou-se presente ainda os Vereadores: Aloizo Sousa do Carmo, Claudemir Peres Dias, Fabiano Alves Bezerra, Francisco das Chagas Nascimento, Gardênia Valmaria Gomes Sousa, Jadson Alves Carvalho, Leandro da Silva Cordeiro, Raidean Silva Conceição, Rubens Paulo Teixeira da Silva, Tânia Fernandes Silva e Wilmax de Oliveira Reis. O chefe do cerimonial convidou a senhora Andressa da Silva Gomes para cantar o Hino Nacional Brasileiro. A Presidente da Mesa Diretora Vereadora Gelciane Torres da Silva, convidou os senhores Lucio Flavio Araújo Oliveira e Jamel Georges Daher, Prefeito e Vice-prefeito eleitos para gestão dois mil e vinte e um, a dois mil e vinte e quatro. Observou que haviam protocolado na Secretaria Casa Legislativa cópias dos diplomas e declaração de bens atualizados, conforme determina o rito regimental. Seguindo o Regimento Interno e Lei Orgânica do Município de Itinga do Maranhão, a presidente pediu para que ficassem de pé para prestarem o juramento e compromisso de posse. Portanto o teor do compromisso foi lido e repetido por ambos "PROMETO CUMPRIR A CONSTITUIÇÃO FEDERAL, A CONSTITUIÇÃO ESTADUAL, A LEI ORGÂNICA MUNICIPAL, OBSERVAR AS LEIS, DESEMPENHAR COM LEALDADE O MANDATO QUE ME FOI CONFIADO E TRABALHAR PELO PROGRESSO DO MUNICÍPIO E BEM-ESTAR DO SEU POVO" com a confirmação pelos eleitos: ASSIM O PROMETO. Foram imediatamente declarados empossados para o quadriênio dois mil e vinte e um a dois mil e vinte e quatro. A presidente da Sessão passou a faixa para a mãe e a esposa do prefeito, e juntas colocaram no prefeito Lucio Flavio Araújo Oliveira. Em seguida a presidente franqueou a palavra aos eleitos e empossados que fizeram discursos em agradecimento primeiro a Deus e a população que lhes deram essa vitória. Finalizando o ato solene. Todo o conteúdo dessa ata e termo de posse está contido na ata geral de instalação da sétima legislatura. E tem efeitos de caráter informativo público aos órgãos financeiros, bancos, ONGS, judiciário, municipais, estaduais e federais. Em seguida na forma regimental e não havendo nada mais a tratar, a Presidente encerrou a Sessão solene, e autorizou a secretária da Casa, Eliane Sampaio Silva, redigir a presente ata que vai assinada pela Presidente dos trabalhos, Secretária da Câmara Municipal, Pre-

feito e Vice-Prefeito eleitos e empossados. Quadra Poliesportiva Leonardo dos Reis Carvalho, ao primeiro dia do mês de janeiro de dois mil e vinte e um. Presidente dos trabalhos
 Secretária da Mesa
 Prefeito eleito e empossado
 Vice-prefeito eleito e empossado

CÂMARA MUNICIPAL DE AÇAILÂNDIA - MA

Ata de Sessão de posse dos suplentes de vereadores realizada no dia 18 de janeiro de 2021 na sede Câmara Municipal de Açailândia - MA. Aos dezoito dia do mês de janeiro de dois mil e vinte e um, às 08h30, realizou-se, na BR 222, v/n, parque das nações, Cidade de Açailândia - MA, CEP: 65.930-000, a reunião extraordinária para posse dos suplentes de vereadores eleitos e diplomados em 2020 Arleide Gomes de Sousa Vieira, Helionar Laurindo, Joffre Ferreira da Silva Júnior, José Sarney Moreira, Marcos Sirley Silva Santos, Thiago da Silva Ferreira, Villegagnon de Sousa Lima, sendo que esta sessão extraordinária tem amparo no art. 22º, i, "h" combinado com o art. 88 do regimento interno da Câmara Municipal de Açailândia - MA, haja vista a recusa dos vereadores eleitos e diplomados em 2020 Ademir Martins da Silva, Cleones Oliveira Matos, Eivelton Carlos Ramos Trindade, Feiherg Melo Sousa, Lucas Alves Moura, Odacy Miranda da Silva, Robenha Maria Sousa Pereira de Jesus, Thais dos Santos Brito Fritsche e Udenes Pereira da Silva não ter tomado posse no prazo estipulado pelo art. 5º, §5º do regimento interno da Câmara Municipal de Açailândia - MA, após a convocação para tomar posse pelo presidente, e, na ordem do dia desta reunião, constou, para análise os requerimentos de posse protocolados pelos vereadores suplentes. O segundo secretário verificou os documentos que foram entregues pelos vereadores, que após realizarem o juramento perante o Presidente da Câmara Municipal de Açailândia - MA, foram empossados para exercerem o mandato de vereadores para o quadriênio 2021-2024. a seguir o Senhor Presidente, Josibeliano Chagas Farias fez uso da palavra e em seguida declarou encerrada a presente sessão extraordinária de posse às 08h30, em ato contínuo, foi lavrado o presente termo que após a leitura, vai assinado pelo presidente e demais vereadores empossados. Açailândia - MA, 18 de janeiro de 2021. Josibeliano Chagas Farias - Presidente. Arleide G. de Sousa Vieira - Vereadora. Joffre Ferreira da Silva Júnior - Vereador. Marcos Sirley Silva Santos - Vereador, Villegagnon de Sousa Lima - Vereador, Helionar Laurindo - Vereador, José Sarney Moreira - Vereador, Thiago da Silva Ferreira - Vereador.

SPE FRANERE GAFISA 08 EMPRENDIMENTOS IMOBILIÁRIOS LTDA CNPJ/MF 10.222.168/0001-03 NIRE 21.200.645.037

ATA DE REUNIÃO DE SÓCIOS (17 de dezembro de 2020) 1. DATA, HORA E LOCAL: Aos 17 dias de dezembro de 2020, às 14 horas, na sala de reuniões da empresa SPE FRANERE GAFISA 08 EMPRENDIMENTOS IMOBILIÁRIOS LTDA., localizada na Avenida dos Holandeses, 2020, sala 800, Calhau, São Luis/MA. 2. PRESENÇA: Fizeram-se presentes a totalidade dos Sócios, a saber: (i) CONSTRUTORA TENDA S.A., pessoa jurídica de direito privado, inscrita no CNPJ/MF sob o nº 71.476.527/0001-35, com seu registro na JUCESP sob o NIRE nº 35.300.348.206, sediada na Rua Boa Vista, nº 280, pavimentos 8º e 9º, Centro, São Paulo, SP, CEP 01014-908, neste ato devidamente representada por seus Diretores Renan Barbosa Sanches, brasileiro, casado, economista, portador da cédula de identidade RG nº 35.412.044-X SSP/SP, inscrito no CPF/MF sob nº 339.652.628-74; e Rodrigo Osório, brasileiro, casado, engenheiro químico, portador da cédula de identidade RG 25.254.176-5 SSP/SP e inscrito no CPF/MF sob o número 268.909.808-04, ambos residentes e domiciliados na Cidade de São Paulo, Estado de São Paulo, com endereço comercial na Rua Boa Vista, nº 280, pavimentos 8º e 9º, Centro, São Paulo, SP, CEP 01014-908; (ii) FRANERE COMER-

LEI Nº 431

Estado do Maranhão
PREFEITURA MUNICIPAL DE ITINGA DO MARANHÃO

09
H

LEI Nº 431, DE 13 DE JUNHO DE 2022

Itinga do Maranhão, 13 de junho de 2022

Delega competência de ordenação de despesas e de outras providências.

O PREFEITO MUNICIPAL DE ITINGA DO MARANHÃO, ESTADO DO MARANHÃO, no uso de suas atribuições legais, faz saber que a Câmara Municipal aprovou e ele sanciona e promulga a seguinte Lei:

Art. 1º. Fica delegada competência para ordenar despesas, no âmbito da Administração Direta do Poder Executivo, para os titulares de todas as Secretarias Municipais e do Gabinete do Prefeito, nas respectivas áreas de atuação e nos limites dos créditos estabelecidos no orçamento.

Art. 2º A delegação de competência para ordenar despesas só poderá recair sobre o titular da pasta de cada secretaria, vedada subdelegação.

Art. 3º É competência do Ordenador de Despesa:

- I - Emitir empenhos;
- II - Autorizar pagamentos;
- III - Firmar contratos, convênios, na forma da lei;
- IV - Homologar licitações;
- V - Assinar balancetes, relatórios, balanço anual, bem como, a prestação de contas aos órgãos fiscalizadores, internos e externos.

Parágrafo Único: A geração de despesas que acarrete a criação, expansão ou aperfeiçoamento de ação governamental, gere aumento da despesa e as despesas de





Estado do Maranhão
PREFEITURA MUNICIPAL DE PINHEIRO MARANHÃO - MA

050
14

carater continuado que fixem para o ente a obrigação legal de sua execução por um período superior a dois exercícios, são indelegáveis e exclusivas do Prefeito Municipal ou seu substituto legal.

Art. 4º. É responsabilidade do Ordenador de Despesa

- I - Zelar pela boa e regular aplicação de recursos públicos relativos a sua pasta;
- II - Receber, verificar, guardar ou aplicar dinheiro, valores e outros bens públicos de sua pasta;
- III - Observar o princípio da legalidade, publicidade e transparência;
- IV - Assinar, juntamente com os Contadores, os relatórios de gestão, balancetes, balanços anuais, bem como a prestação de contas de verbas sob a responsabilidade de sua secretaria, que serão encaminhados aos órgãos fiscalizadores internos e externos do Município;
- V - Comunicar de forma expressa ao Chefe do Poder Executivo, sobre a ocorrência de toda e qualquer irregularidade que venha em prejuízo ao erário público e ou ao patrimônio municipal;
- VI - Observar os limites estabelecidos em Lei, sobre despesa com pessoal e terceirização de serviços, adequando a norma legal vigente.

Parágrafo Único: Responderão na forma da Lei, aos órgãos de fiscalização, externos e internos, o Ordenador de Despesa, que por ação ou omissão acarretar prejuízo a fazenda pública, e ou ao patrimônio municipal.

Art. 5º. É direito do Ordenador de Despesas

- I - Recusar-se a autorizar pagamento, emitir empenho, homologar licitações, firmar contratos, quando houver dúvidas quanto a legalidade dos mesmos;

TINGA



II - Requerer ao Prefeito Municipal, abertura de Sindicância e ou Processo Administrativo, quando for detectada alguma irregularidade no trato do bem público.

III - Recusar cumprir ordens superiores, manifestamente ilegais.

IV - Realizar pesquisa própria, quando houver dúvidas quanto ao preço praticado na licitação, ou qualquer compra,

V - Ampliar defesa e contraditório, quando ocorrer a hipótese do parágrafo único do art. 4º da presente Lei

Art. 6º Esta lei entra em vigor na data de sua publicação, revogando-se as disposições em contrário.

Itinga do Maranhão - MA, 13 de junho de 2022

LUCIO FLAVIO ARAUJO OLIVEIRA
PREFEITO DE TINGA DO MARANHÃO

equipamentos de propriedades do Estado ou União.

IV - a cessão de servidores para o funcionamento de órgãos ou entidades no município;

Art. 49 - Outras fontes de recursos dispostas no art. 42 da Lei Complementar nº 101/2000.

É vedado qualquer contrato de obrigação no momento da formalização do contrato administrativo ou instrumento equivalente;

II - no caso de despesas relativas à prestação de serviços, a responsabilidade é dos Estados e mantida em nome da Administração Pública, sendo vedada a compromissada apenas as prestações consequentemente de serviços, não se verificando no exercício financeiro do Estado o comprometimento;

Art. 50 - Os Poderes Executivo e Legislativo têm autorização e atribuição para exercer as competências típicas das entidades públicas, visando sempre a defesa do municipalismo e da preservação da autonomia municipal, podendo repassar auxílios financeiros para as entidades;

Art. 51 - Este Decreto entra em vigor na data de sua publicação;

Art. 52 - Este Decreto dá as disposições em contrário;

RESOLUÇÃO DO PREFEITO MUNICIPAL DE ITINGA DO MARANHÃO, ESTADO DO MARANHÃO, AOS 13 DIAS DO MÊS DE JUNHO DE DOIS MIL E VINTE E DOIS.

LUCIO FLAVIO ARAUJO OLIVEIRA
PREFEITO DE ITINGA DO MARANHÃO

ANEXO

RISCOS FISCAIS

Art. 1º - Este Decreto estabelece o disposto no parágrafo 2º, do art. 1º da Lei Complementar nº 101 de 01 de Março de 2000, alterada pela Lei Complementar nº 107 de 01 de Maio de 2000, no que se refere ao exercício financeiro para o exercício financeiro seguinte;

Art. 2º - O Poder Executivo tem a responsabilidade de passivos contingentes e outros riscos de pagamento de obrigações públicas das contas públicas no exercício financeiro de 2022, informando as providências a serem adotadas;

I - PASSIVOS CONTINGENTES

Art. 3º - São de responsabilidade do Município as seguintes obrigações em contrato em obrigação de desembolso no exercício financeiro do Município durante o exercício de 2022:

- a) Passivos com:
- I - Obrigações judiciais diversas;

II - OUTROS RISCOS

Art. 4º - O Poder Executivo, através da Administração entende que os riscos contingentes podem vir a prejudicar o equilíbrio das contas públicas no exercício de 2022:

- A - Riscos com encargos;
- B - Riscos com débitos;
- C - Riscos com obrigações da dívida ativa;
- D - Riscos com obrigações de juros e encargos;
- E - Riscos com débitos de prestação de serviços de obras e serviços;
- F - Riscos com passividade dos profissionais da educação;

- G - Aumento da despesa com pessoal em decorrência do aumento do salário mínimo;
- H - Aumento da participação do município no Fundo de FUNDEF;

Handwritten signature/initials

III - PROVIDÊNCIAS A SEREM TOMADAS

Para cada contingência mencionada a Administração adotará medidas administrativas em nome do Município para saneamento de passivos, podendo inclusive buscar recursos do Governo Federal e Estadual, de Instituições Privadas, bem como a realização de consórcio público, objetivando a minimização do custo na realização das obras de infraestrutura, que porventura se fizerem necessárias;

Art. 5º - Em caso de responsabilidade do Estado o reclamante de passivos, se devesse permanecer no departamento financeiro com a decisão favorável, sobre as decisões judiciais, em acordos para que seja possível a programação de desembolsos, sendo utilizada de recursos de contingência;

Uma redução ou manutenção do gasto com pessoal do Município poderá reduzir vantagens concedidas a servidores, reduzir o número de servidores ou optar por um estágio de nível secundário admitidos em caráter temporário;

Itinga do Maranhão, MA, 13 de junho de 2022.

LUCIO FLAVIO ARAUJO OLIVEIRA
PREFEITO DE ITINGA DO MARANHÃO

Proferido por LAIS DA SILVA ARAUJO OLIVEIRA
Subprocuradora-Geral do Município de Itinga do Maranhão

LEI Nº 431 DE 13 DE JUNHO DE 2022

LEI Nº 431 DE 13 DE JUNHO DE 2022
Itinga do Maranhão, 13 de junho de 2022.

Delega competência de ordenação de despesas e de outras providências.

O PREFEITO MUNICIPAL DE ITINGA DO MARANHÃO, ESTADO DO MARANHÃO, no uso de suas atribuições legais, faz saber que a Câmara Municipal aprovou e ele sancionou a seguinte Lei:

Art. 1º - Fica delegada competência para ordenar despesas no âmbito da Administração Direta do Poder Executivo, para os titulares de todas as Secretarias Municipais do Cabanão de Itingá, em suas respectivas áreas, de acordo com limites, condições e modalidades estabelecidas no presente;

Art. 2º - A delegação de competência para ordenar despesas em pública não se aplica à titular da pasta de saúde, secretária de saúde subdelegada;

- Art. 3º - Competência do titular de:
 - I - emitir empenhos;
 - II - autorizar pagamentos;
 - III - emitir contratos, convênios, na forma da lei;
 - IV - homologar licitações;
 - V - assinar balanços, relatórios, Balanço anual, bem como a prestação de contas, anuais, fiscais, de prestação de serviços;

Parágrafo Único - A gestão de despesas que resulte em aumento de expansão ou aperfeiçoamento de ações governamentais que implique aumento de despesas e as despesas de

o a dita obrigação que fixou para o ente a obrigação legal de executar, por um período superior a dois exercícios, sua execução, e exclusivas do Prefeito Municipal ou seu substituto legal.

Art. 14º - Os gastos da dívida local do demandante Despesa:
I - para fins de regular anuidade de renúncias públicas relacionadas a pasta;

II - de obter e emitir ou aplicar dinheiro, valores e outros bens, com fins de sua pasta;

III - para a execução de programas de saúde de população e transporte;

IV - para pagar, em nome de terceiros, contadores, os relatórios de prestação de serviços e outros gastos, bem como a prestação de serviços de terceiros sob a responsabilidade de sua secretaria, que não são obrigados a os órgãos fiscalizadores internos e externos do Município;

V - para pagar, em nome de terceiros, o Chefe do Poder Executivo e o Chefe de qualquer de toda e qualquer irregularidade que venha a ocorrer no âmbito do serviço público ou no patrimônio municipal;

VI - para pagar honorários estabelecidos em Lei, sobre despesa de prestação de serviços de servidores, adiantando a norma legal vigente;

Parágrafo Único - Responde, na forma da Lei, aos órgãos de fiscalização externos e internos, o Ordenador de Despesa, que responde pessoalmente e sem prejuízo a fazenda pública, pelo patrimônio municipal;

Art. 15º - É competência do Ordenador de Despesas:

I - Assinar, em nome do órgão, o pagamento, em nome de empenho, de obrigações de natureza contratual, quando houver cláusulas condicionais de pagamento;

II - Assinar, em nome do Prefeito Municipal, abertura de Sindicância e de Processos Administrativos, quando for de natureza alguma administrativo nos termos da Lei municipal;

III - Assinar, em nome de superiores, manifestações administrativas;

IV - Assinar, em nome próprio, quando houver dúvidas quanto a natureza prática, relativa a passagens em qualquer campo;

V - Assinar, em nome de substitutos, quando ocorrer a hipótese de punição, de acordo com o art. 1º da presente Lei;

Art. 16º - São de competência do Ordenador de Despesa, as obrigações de responsabilidade em contrato;

Maranhão, 14 de junho de 2022

CECÍLIA VÍTO ARAÚJO OLIVEIRA
PREFEITA DE ITINGA DO MARANHÃO

*Publicado em: 14/06/2022 14:58:56
Código de Verificação: 5697b762a03f25c121500d36*

14 DE JUNHO DE 2022

LEI Nº 132, DE 13 DE JUNHO DE 2022

Organiza o Conselho Municipal de Desenvolvimento Rural Sustentável e Solidário - CMERS, dispõe sobre o Fundo Itingá de Desenvolvimento Rural Sustentável e Solidário e dá outras providências.

O PREFEITO MUNICIPAL DE ITINGA DO MARANHÃO, de direito, em exercício, dá ciência e autoriza, pela Lei nº 132/2022, a publicação dos dispositivos de natureza **FAZ SABER** 1999 e 2000 e **declarações** APROV. e LEI **SANCIONO** a seguinte Lei:

CAPÍTULO I
Do Conselho Municipal de Desenvolvimento Rural

Sustentável e Solidário

Art. 1º - É criado o Conselho Municipal de Desenvolvimento Rural Sustentável e Solidário do Município de Itinga do Maranhão - CMERS, em caráter de Secretaria Municipal de Desenvolvimento Rural Sustentável e Solidário, de caráter permanente e gratuito, que terá funções de formulação, de liberação, consultiva, repositiva e propositiva, com o objetivo de assessorar o Poder Executivo Municipal nas diretrizes das políticas públicas do Município, ligadas à agricultura familiar e extensão rural, bem como deliberar sobre assuntos e critérios que visem acelerar o desenvolvimento rural sustentável e solidário. Segundo o conteúdo de cada política pública ou programa de desenvolvimento em um Município;

Art. 2º - Compete ao Conselho Municipal de Desenvolvimento Rural Sustentável e Solidário promover:

I - O desenvolvimento sustentável e solidário do Município, assegurando a efetiva participação de representantes dos diversos segmentos sociais e instituições na discussão e elaboração do Plano Municipal de Desenvolvimento Sustentável e Solidário - PMS, de forma que este contemple estratégias, ações,

programas e projetos de apoio e fomento ao desenvolvimento econômico e social, em bases sustentáveis, do Município;

II - Promover a realização de estudos, pesquisas, levantamentos e organização de dados, informações e que servirem de subsídios para o conhecimento da realidade do meio rural;

III - A formulação e a proposição de políticas públicas municipais voltadas para o desenvolvimento sustentável;

I - Promover a implementação dos seguintes setores agrícolas: agricultura, pecuária, piscicultura, apicultura, artesanato, indústria rural e turismo;

II - Acompanhar e executar o desenvolvimento dos planos e programas de desenvolvimento das áreas da agricultura, pecuária, piscicultura e artesanato, para a região, bem como avaliar os impactos das ações dos programas de desenvolvimento agrícola municipal, a fim de promover melhoramento;

III - Participar, de forma colaborativa, acompanhando a execução, avaliar os resultados dos planos, programas e projetos destinados ao setor rural de natureza transitória ou permanente, em especial no Plano Municipal de Desenvolvimento Rural Sustentável e Solidário, no sentido de desenvolver a atividade rural do Município;

IV - A formulação de proposição de ações, programas e projetos no Plano Municipal de Desenvolvimento Sustentável e Solidário para o Plano Estadual de Ação na Lei de Diretrizes Orçamentárias (LEDO) no Plano Orçamentário Anual (LOA) do Município;

V - A instalação de comissões, comitês ou comitês espaciais para deliberar, acompanhar e avaliar ações e atividades específicas;

VI - Acompanhar a implementação das políticas públicas municipais, de forma estadual e federal voltadas para o desenvolvimento sustentável e solidário, por meio da conquista e consolidação da plena cidadania no Município;

VII - O estímulo e implantação e reestruturação de organizações representativas de segmentos sociais, tanto no meio urbano quanto rural, estimulando-as também para participarem no CMERS;

VIII - A articulação com os demais municípios, visando a elaboração de procedimentos, implementação de ações, Ferramentas de Desenvolvimento Sustentável e Solidário;

IX - Identificar, em um levantamento e levantamento de demandas relacionadas ao fortalecimento da agricultura familiar e outros segmentos sociais tradicionais;

X - Buscar o melhor funcionamento e representatividade

13
H



Estado do Maranhão
PREFEITURA MUNICIPAL DE ITINGA DO MARANHÃO - MA

DECRETO Nº 070/2023, DE 01 DE AGOSTO DE 2023

LÚCIO FLÁVIO ARAUJO OLIVEIRA, Prefeito de Itinga do Maranhão, no uso de suas atribuições legais e amparado no artigo 084 da Lei Orgânica Municipal; Lei Municipal 384/2021;

DECRETA

Art. 1º - **NOMEAR para o cargo** de Provimento em Comissão de Presidente da Companhia Autônoma de Aguas, Esgotos e Saneamento de Itinga do Maranhão, o Senhor **JEDIEL DA SILVA PEREIRA** a partir da presente data.

Art. 2º - Este Decreto entrará em vigor, na data de sua publicação revogadas as disposições em contrário.

Gabinete do Prefeito de Itinga do Maranhão em 01 de agosto de 2023.

LÚCIO FLÁVIO ARAUJO OLIVEIRA
PREFEITO DE ITINGA DO MARANHÃO



PREFEITURA MUNICIPAL DE ITINGA DO MARANHÃO

DECRETO Nº 060/2023, DE 25 DE JULHO DE 2023

DECRETO Nº 060/2023, DE 25 DE JULHO DE 2023

LUCIO FLAVIO ARAUJO OLIVEIRA, Prefeito de Itinga do Maranhão, no uso de suas atribuições legais e amparado no artigo 084 da Lei Orgânica Municipal; Lei Municipal 384/2021;

DECRETA

Art. 1º - NOMEAR para o cargo de Provimento em Comissão de Secretário Adjunto de Meio Ambiente de Itinga do Maranhão, o Senhor **ROBSON PEREIRA VIDAL**, a partir da presente data.

Art. 2º - Este Decreto entrará em vigor, na data de sua publicação, seus efeitos retroagirão a 03 de julho de 2023, revogadas as disposições em contrário.

Gabinete do Prefeito de Itinga do Maranhão em 25 julho de 2023

LUCIO FLÁVIO ARAUJO OLIVEIRA
PREFEITO DE ITINGA DO MARANHÃO

Publicado por: LAIS DA SILVA NETA OLIVEIRA
Código identificador: 5f6b34d9be6b62912f53258b6debb023

DECRETO Nº 068/2023, DE 01 DE AGOSTO DE 2023.

DECRETO Nº 068/2023, DE 01 DE AGOSTO DE 2023.

LUCIO FLAVIO ARAUJO OLIVEIRA, Prefeito de Itinga do Maranhão, no uso de suas atribuições legais e amparado no artigo 084 da Lei Orgânica Municipal; Lei Municipal 384/2021.

DECRETA

Art. 1º - NOMEAR para o Cargo de Provimento em Comissão de Secretária Adjunta de Finanças de Itinga do Maranhão, a Senhora **CAMELA NUNES DA SILVA** a partir da presente data.

Art. 2º - Este Decreto entrará em vigor, na data de sua publicação revogadas as disposições em contrário.

Gabinete do Prefeito de Itinga do Maranhão em 01 de agosto de 2023

LUCIO FLAVIO ARAUJO OLIVEIRA
PREFEITO DE ITINGA DO MARANHÃO

Publicado por: LAIS DA SILVA NETA OLIVEIRA
Código identificador: d12aecf319dfc30f28354f5a6727986e

DECRETO Nº 069/2023, DE 01 DE AGOSTO DE 2023.

DECRETO Nº 069/2023, DE 01 DE AGOSTO DE 2023.

LUCIO FLAVIO ARAUJO OLIVEIRA, Prefeito de Itinga do Maranhão, no uso de suas atribuições legais e amparado no artigo 084 da Lei Orgânica Municipal; Lei Municipal 384/2021.

DECRETA

Art. 1º - NOMEAR para o cargo de Provimento em Comissão de Diretora do Departamento Tributos, lotada na Secretária de Finanças de Itinga do Maranhão, a Senhora **SIRENI DA CRUZ BRITO VENTURA** a partir da presente data.

Art. 2º - Este Decreto entrará em vigor, na data de sua publicação revogadas as disposições em contrário

Gabinete do Prefeito de Itinga do Maranhão em 01 de agosto de 2023

LUCIO FLÁVIO ARAUJO OLIVEIRA
PREFEITO DE ITINGA DO MARANHÃO

Publicado por: LAIS DA SILVA NETA OLIVEIRA
Código identificador: b51974727399a31d82ab806233fee52a

DECRETO Nº 070/2023, DE 01 DE AGOSTO DE 2023

DECRETO Nº 070/2023, DE 01 DE AGOSTO DE 2023

LUCIO FLÁVIO ARAUJO OLIVEIRA, Prefeito de Itinga do Maranhão, no uso de suas atribuições legais e amparado no artigo 084 da Lei Orgânica Municipal; Lei Municipal 384/2021;

DECRETA

Art. 1º - NOMEAR para o cargo de Provimento em Comissão de Presidente da Companhia Autônoma de Águas, Esgotos e Saneamento de Itinga do Maranhão, o Senhor **JEDIEL DA SILVA PEREIRA** a partir da presente data.

Art. 2º - Este Decreto entrará em vigor, na data de sua publicação revogadas as disposições em contrário

Gabinete do Prefeito de Itinga do Maranhão em 01 de agosto de 2023

LUCIO FLAVIO ARAUJO OLIVEIRA
PREFEITO DE ITINGA DO MARANHÃO

Publicado por: LAIS DA SILVA NETA OLIVEIRA
*Código identificador: 7dc143757d0db35c0668258f7107966**

DECRETO Nº 071/2023, DE 01 DE AGOSTO DE 2023

DECRETO Nº 071/2023, DE 01 DE AGOSTO DE 2023

LUCIO FLAVIO ARAUJO OLIVEIRA, Prefeito de Itinga do Maranhão, no uso de suas atribuições legais e amparado no artigo 084 da Lei Orgânica Municipal; Lei Municipal 384/2021;

DECRETA

Art. 1º - NOMEAR para o cargo de Provimento em Comissão de ACESSORA JURIDICA DA SECRETARIA DE EDUCAÇÃO de Itinga do Maranhão, lotada na Procuradoria Geral, a Senhora **HANNE PRISCYLLA SILVA OLIVEIRA - OAB/MA 17839** a partir da presente data

Art. 2º - Este Decreto entrará em vigor, na data de sua publicação revogadas as disposições em contrário

Gabinete do Prefeito de Itinga do Maranhão em 01 de agosto de 2023



Estado do Maranhão
PREFEITURA MUNICIPAL DE ITINGA DO MARANHÃO - MA

DECRETO Nº 023/2022 de 14 de fevereiro de 2022.

LÚCIO FLÁVIO ARAUJO OLIVEIRA, Prefeito de Itinga do Maranhão, no uso de suas atribuições legais e amparado no artigo 084 da Lei Orgânica Municipal; Lei Municipal 384/2021;

DECRETA

Art. 1º - NOMEAR para o cargo de Provimento em Comissão de Diretor Administrativo da Companhia Autônoma de Águas, Esgotos e Saneamento de Itinga do Maranhão, a Senhora ALESSANDRO OLIVEIRA DE ANDRADE a partir da presente data.

Art. 2º - Este Decreto entrará em vigor, na data de sua publicação revogadas as disposições em contrário.

Gabinete do Prefeito de Itinga do Maranhão em 14 de fevereiro de 2022.

LÚCIO FLÁVIO ARAUJO OLIVEIRA
PREFEITO DE ITINGA DO MARANHÃO

artigo 084 da Lei Orgânica Municipal; Lei Municipal 384/2021;

DECRETA

Art. 1º - NOMEAR do cargo de Provimento em Comissão de Diretora do Departamento de Recursos Humanos da Prefeitura de Itinga do Maranhão, lotado na Secretaria de Administração, o Senhor **KATIA REGINA RIBEIRO MONTEIRO** a partir da presente data.

Art. 2º - Este Decreto entrará em vigor, na data de sua publicação revogadas as disposições em contrário.

Gabinete do Prefeito de Itinga do Maranhão em 14 de fevereiro de 2022.

**LUCIO FLAVIO ARAUJO OLIVEIRA
PREFEITO DE ITINGA DO MARANHÃO**

*Publicado por: LUCIO FLAVIO ARAUJO OLIVEIRA
Codigo identificador: d0acc27e1a8a33963e80c859ea5de0b3*

DECRETO Nº 027/2022 DE 14 DE FEVEREIRO DE 2022.

DECRETO Nº 027/2022 de 14 de fevereiro de 2022.

LUCIO FLAVIO ARAUJO OLIVEIRA, Prefeito de Itinga do Maranhão, no uso de suas atribuições legais e amparado no artigo 084 da Lei Orgânica Municipal; Lei Municipal 384/2021- Estrutura Administrativa e Organizacional.

DECRETA

Art. 1º - EXONERAR do cargo de Provimento em Comissão de Assessor Contábil, lotado na Secretaria de Finanças do Município de Itinga do Maranhão, o Senhor **DANIEL ALVES PEREIRA** a partir da presente data.

Art. 2º - Este Decreto entrará em vigor, na data de sua publicação revogadas as disposições em contrário.

Gabinete do Prefeito de Itinga do Maranhão, em 14 de fevereiro de 2022.

**LUCIO FLAVIO ARAUJO OLIVEIRA
Prefeito de Itinga do Maranhão**

*Publicado por: LUCIO FLAVIO ARAUJO OLIVEIRA
Codigo identificador: 3082623690f69629301709a09755c379*

DECRETO Nº 029/2022 DE 14 DE FEVEREIRO DE 2022.

DECRETO Nº 029/2022 de 14 de FEVEREIRO de 2022.

LUCIO FLAVIO ARAUJO OLIVEIRA, Prefeito de Itinga do Maranhão, no uso de suas atribuições legais e amparado no artigo 084 da Lei Orgânica Municipal; Lei Municipal 384/2021;

DECRETA

Art. 1º - NOMEAR PARA o Cargo de Provimento em comissão de Contador do Município de Itinga do Maranhão,

lotado na Secretaria de Finanças o Senhor **JOSUÉ MACEDO LIRA - CRC MA - 009856/O - 1** a partir da presente data.

Art. 2º - Este Decreto entrará em vigor, na data de sua publicação revogadas as disposições em contrário.

Gabinete do Prefeito de Itinga do Maranhão em 14 de fevereiro de 2022.

**LUCIO FLAVIO ARAUJO OLIVEIRA
PREFEITO DE ITINGA DO MARANHÃO**

*Publicado por: LUCIO FLAVIO ARAUJO OLIVEIRA
Codigo identificador: 1b4d4ba1ac8dab93a9b4e29f4dd65612*

DECRETO Nº 030/2022 DE 14 DE FEVEREIRO DE 2022.

DECRETO Nº 030/2022 DE 14 DE FEVEREIRO DE 2022.

LUCIO FLAVIO ARAUJO OLIVEIRA, Prefeito de Itinga do Maranhão, no uso de suas atribuições legais e amparado no artigo 084 da Lei Orgânica Municipal; Lei Municipal 384/2021.

DECRETA

Art. 1º - NOMEAR para o cargo de Provimento em Comissão de Controlador Geral da Prefeitura de Itinga do Maranhão, a Senhora **DANIEL ALVES PEREIRA** a partir da presente data.

Art. 2º - Este Decreto entrará em vigor, na data de sua publicação revogadas as disposições em contrário.

Gabinete do Prefeito de Itinga do Maranhão em 14 de fevereiro de 2022.

**LUCIO FLAVIO ARAUJO OLIVEIRA
PREFEITO DE ITINGA DO MARANHÃO**

*Publicado por: LUCIO FLAVIO ARAUJO OLIVEIRA
Codigo identificador: 25d07685e1480babc098dc9552bb3a50*

DECRETO Nº 023/2022 DE 14 DE FEVEREIRO DE 2022.

LUCIO FLAVIO ARAUJO OLIVEIRA, Prefeito de Itinga do Maranhão, no uso de suas atribuições legais e amparado no artigo 084 da Lei Orgânica Municipal; Lei Municipal 384/2021;

DECRETA

Art. 1º - NOMEAR para o cargo de Provimento em Comissão de Diretor Administrativo da Companhia Autônoma de Águas, Esgotos e Saneamento de Itinga do Maranhão, a Senhora **ALESSANDRO OLIVEIRA DE ANDRADE** a partir da presente data.

Art. 2º - Este Decreto entrará em vigor, na data de sua publicação revogadas as disposições em contrário.

Gabinete do Prefeito de Itinga do Maranhão em 14 de fevereiro de 2022.



18
M

FORMALIZAÇÃO DA NECESSIDADE

Pelo presente instrumento, em atendimento ao inciso I, artigo 18, da Lei 14.133/2021, solicita-se **AUTORIZAÇÃO** para que se proceda com a realização de Estudo Técnico Preliminar, que é documento constitutivo da primeira etapa do planejamento de uma contratação que caracteriza o interesse público envolvido e a sua melhor solução e dá base ao Termo de Referência a ser elaborado caso se conclua pela viabilidade da contratação.

DADOS DA UNIDADE SOLICITANTE

| | |
|-------------|---|
| NOME | Companhia Autônoma de Águas Esgotos e Saneamento de Itinga do Maranhão/MA |
| CNPJ | 02.098.138/0001-09 |

IDENTIFICAÇÃO DA NECESSIDADE

A necessidade identificada pela Prefeitura Municipal de Itinga do Maranhão é a falta de recursos de materiais de construção, elétricos e hidráulicos para as manutenções realizadas pela Companhia Autônoma de Águas Esgotos e Saneamento de Itinga do Maranhão/MA - CAESI. Esta situação representa um sério empecilho para a prestação eficiente dos serviços de saneamento básico à população, uma vez que a falta desses recursos pode acarretar em interrupções no fornecimento de água potável, problemas no sistema de esgoto e comprometimento da qualidade de vida dos cidadãos.

É evidente que a escassez de materiais de construção, elétricos e hidráulicos impacta diretamente na capacidade operacional da CAESI, prejudicando o funcionamento adequado das instalações responsáveis pelo tratamento, distribuição e coleta de água na cidade. Diante disso, torna-se imperativo buscar soluções que visem suprir essa carência e garantir a continuidade e eficiência dos serviços de saneamento prestados à comunidade de Itinga do Maranhão.

O atendimento desta demanda se faz urgente e indispensável para assegurar o acesso universal aos serviços de água e esgoto, promovendo assim a saúde pública, o bem-estar e a qualidade de vida dos munícipes. Portanto, a aquisição dos materiais necessários para as manutenções da CAESI se configura como uma prioridade para a Administração Pública Municipal, visando garantir a regularidade e a eficácia das operações do sistema de saneamento local.

INDICAÇÃO DA EQUIPE DE PLANEJAMENTO

Alessandro Oliveira de Andrade, Jediel Silva Pereira

Itinga do Maranhão - MA, 1 de Fevereiro de 2024

Alessandro Oliveira de Andrade
Diretor Administrativo



ESTADO DO MARANHÃO
PREFEITURA MUNICIPAL DE ITINGA DO MARANHÃO
COMPANHIA AUTÔNOMA DE ÁGUAS ESGOTOS E
SANEAMENTO DE ITINGA DO MARANHÃO/MA



19
H

AUTORIZAÇÃO PARA ELABORAÇÃO DE ESTUDO TÉCNICO

Fica **AUTORIZADO** a equipe de planejamento a dar início aos trabalhos de estudo e planejamento da com vistas evidenciar o problema a ser resolvido e identificar a melhor solução, de modo a permitir a avaliação da viabilidade técnica e econômica da contratação, respeitando-se os critérios mínimos estabelecidos no § 1º do artigo 18 da Lei 14.133/2021, conforme quadro resumo abaixo:

| UNIDADE AUTORIZADA | |
|--------------------|---|
| NOME | Companhia Autônoma de Águas Esgotos e Saneamento de Itinga do Maranhão/MA |
| CNPJ | 02.098.138/0001-09 |

NECESSIDADE OBJETO DO ESTUDO

A necessidade identificada pela Prefeitura Municipal de Itinga do Maranhão é a falta de recursos de materiais de construção, elétricos e hidráulicos para as manutenções realizadas pela Companhia Autônoma de Águas Esgotos e Saneamento de Itinga do Maranhão/MA - CAESI. Esta situação representa um sério empecilho para a prestação eficiente dos serviços de saneamento básico à população, uma vez que a falta desses recursos pode acarretar em interrupções no fornecimento de água potável, problemas no sistema de esgoto e comprometimento da qualidade de vida dos cidadãos.

É evidente que a escassez de materiais de construção, elétricos e hidráulicos impacta diretamente na capacidade operacional da CAESI, prejudicando o funcionamento adequado das instalações responsáveis pelo tratamento, distribuição e coleta de água na cidade. Diante disso, torna-se imperativo buscar soluções que visem suprir essa carência e garantir a continuidade e eficiência dos serviços de saneamento prestados à comunidade de Itinga do Maranhão.

O atendimento desta demanda se faz urgente e indispensável para assegurar o acesso universal aos serviços de água e esgoto, promovendo assim a saúde pública, o bem-estar e a qualidade de vida dos munícipes. Portanto, a aquisição dos materiais necessários para as manutenções da CAESI se configura como uma prioridade para a Administração Pública Municipal, visando garantir a regularidade e a eficácia das operações do sistema de saneamento local.

EQUIPE DE PLANEJAMENTO

Alessandro Oliveira de Andrade, Jediel Silva Pereira

Itinga do Maranhão - MA, 2 de Fevereiro de 2024

Jediel Silva Pereira
Presidente da CAESI



ESTUDO TÉCNICO PRELIMINAR - ETP



Unidade Requisitante

Companhia Autônoma de Águas Esgotos e Saneamento de Itinga do Maranhão/MA,
02.098.138/0001-09



Alinhamento com o Planejamento Anual

A necessidade objeto do presente estudo não possui previsão no plano de contratações anual da Organização.



Equipe de Planejamento

Alesandro Oliveira de Andrade, Jediel Silva Pereira



Problema Resumido

O problema identificado é a falta de recursos de materiais de construção, elétricos e hidráulicos para as manutenções da Companhia Autônoma de Águas Esgotos e Saneamento de Itinga do Maranhão/MA - CAESI

Em atendimento ao inciso I do art. 18 da Lei 14.133/2021, o presente instrumento caracteriza a primeira etapa do planejamento do processo de contratação e busca atender o interesse público envolvido e buscar a melhor solução para atendimento da necessidade aqui descrita.



DESCRIÇÃO DA NECESSIDADE

A necessidade identificada pela Prefeitura Municipal de Itinga do Maranhão é a falta de recursos de materiais de construção, elétricos e hidráulicos para as manutenções realizadas pela Companhia Autônoma de Águas Esgotos e Saneamento de Itinga do Maranhão/MA - CAESI. Esta situação representa um sério empecilho para a prestação eficiente dos serviços de saneamento básico à população, uma vez que a falta desses recursos pode acarretar em interrupções no fornecimento de água potável, problemas no sistema de esgoto e comprometimento da qualidade de vida dos cidadãos.

É evidente que a escassez de materiais de construção, elétricos e hidráulicos impacta diretamente na capacidade operacional da CAESI, prejudicando o funcionamento adequado das instalações responsáveis pelo tratamento, distribuição e coleta de água na cidade. Diante disso, torna-se imperativo buscar soluções que visem suprir essa carência e garantir a continuidade e eficiência dos serviços de saneamento prestados à comunidade de Itinga do Maranhão.



O atendimento desta demanda se faz urgente e indispensável para assegurar o acesso universal aos serviços de água e esgoto, promovendo assim a saúde pública, o bem-estar e a qualidade de vida dos munícipes. Portanto, a aquisição dos materiais necessários para as manutenções da CAESI se configura como uma prioridade para a Administração Pública Municipal, visando garantir a regularidade e a eficácia das operações do sistema de saneamento local.

☰ REQUISITOS DA FUTURA CONTRATAÇÃO

1. Fornecimento de materiais de construção, elétricos e hidráulicos de qualidade comprovada e certificados pela ABNT;
2. Disponibilidade imediata dos materiais em estoque ou capacidade de fornecimento conforme demanda da CAESI;
3. Garantia dos produtos fornecidos, com possibilidade de troca em caso de defeito ou não conformidade;
4. Atendimento às normas técnicas vigentes para os materiais de construção, elétricos e hidráulicos;
5. Preços competitivos, de acordo com o mercado local e atualizados periodicamente;
6. Facilidade de pagamento e negociação de prazos de entrega;
7. Capacidade logística para entrega dos materiais na sede da CAESI ou nos locais de manutenção, de forma rápida e eficiente;
8. Compromisso com a sustentabilidade e responsabilidade ambiental na produção e transporte dos materiais;
9. Experiência comprovada no fornecimento de materiais de construção, elétricos e hidráulicos para empresas do setor público;
10. Equipe técnica especializada para suporte técnico e orientação sobre os melhores materiais a serem utilizados nas manutenções da CAESI.

☰ SOLUÇÕES DISPONÍVEIS NO MERCADO

1. Contratação de fornecedores locais:

Vantagens:

- Fornecedores próximos facilitam a logística de entrega e reduzem custos de transporte;
- Possibilidade de negociação de prazos e condições de pagamento mais vantajosas;
- Estímulo à economia local e geração de empregos na região.

Desvantagens:

- Limitação da variedade de produtos disponíveis;
- Possibilidade de falta de concorrência e consequente aumento de preços;
- Dependência de fornecedores específicos, o que pode gerar instabilidade no abastecimento em caso de problemas com o fornecedor.

2. Realização de licitação para escolha de fornecedores:



Vantagens:

- Garantia de transparência e legalidade no processo de contratação;
- Possibilidade de seleção de fornecedores com melhores preços e condições;
- Estímulo à concorrência entre os fornecedores, resultando em melhores ofertas para a prefeitura.

Desvantagens:

- Processo mais burocrático e demorado;
- Necessidade de elaboração de edital detalhado e critérios de avaliação bem definidos;
- Risco de atrasos na entrega dos materiais caso haja problemas durante o processo de licitação.

3. Parceria com outras instituições públicas ou empresas do ramo:

Vantagens:

- Compartilhamento de recursos e expertise técnica;
- Divisão de custos e esforços na aquisição de materiais;
- Possibilidade de acesso a um maior volume de fornecedores e opções de produtos.

Desvantagens:

- Necessidade de alinhamento de objetivos e diretrizes entre as instituições envolvidas;
- Complexidade na divisão de responsabilidades e na gestão da parceria;
- Dependência da disponibilidade e comprometimento das partes envolvidas.

4. Implementação de um sistema de controle de estoque mais eficiente:

Vantagens:

- Redução do desperdício e otimização da utilização dos recursos existentes;
- Melhor planejamento das compras e reposições de materiais;
- Menor risco de falta de materiais essenciais para as manutenções.

Desvantagens:

- Investimento inicial em tecnologia e capacitação da equipe para operar o novo sistema;
- Possibilidade de resistência por parte dos funcionários à mudança de processos e rotinas;
- Necessidade de monitoramento constante para garantir a eficácia do sistema.



DESCRIÇÃO DA SOLUÇÃO ESCOLHIDA COMO UM TODO

A escolha de realizar uma licitação para escolha de fornecedores, como solução para a falta de recursos de materiais de construção, elétricos e hidráulicos para as manutenções da Companhia Autônoma de Águas Esgotos e Saneamento de Itinga do Maranhão/MA - CAESI, se justifica por diversos motivos técnicos e operacionais.

Primeiramente, a realização de uma licitação garante a seleção de fornecedores de forma transparente e isonômica, respeitando os princípios da administração pública e garantindo a escolha do melhor fornecedor em termos de qualidade dos produtos, prazos de entrega e preços



ESTADO DO MARANHÃO
PREFEITURA MUNICIPAL DE ITINGA DO MARANHÃO
COMPANHIA AUTÔNOMA DE ÁGUAS ESGOTOS E
SANEAMENTO DE ITINGA DO MARANHÃO/MA



competitivos. Além disso, ao abrir o processo licitatório, a Prefeitura de Itinga do Maranhão demonstra sua preocupação com a eficiência na gestão dos recursos públicos, buscando sempre a melhor relação custo-benefício para atender às demandas da CAESI.

Outro ponto importante a ser destacado é que a realização de uma licitação possibilita a ampliação da concorrência entre os fornecedores, o que tende a resultar em melhores propostas e condições comerciais para a administração pública. Dessa forma, a Prefeitura de Itinga do Maranhão poderá obter materiais de construção, elétricos e hidráulicos de qualidade superior e com custos mais baixos, maximizando o impacto dos recursos destinados às manutenções da CAESI.

Além disso, a formalização de contratos com fornecedores selecionados por meio de licitação proporciona maior segurança jurídica para ambas as partes, estabelecendo regras claras e transparentes que devem ser seguidas durante a vigência do contrato. Isso contribui para evitar possíveis conflitos e garantir a regularidade das compras e fornecimentos realizados pela Prefeitura de Itinga do Maranhão, especialmente no contexto de uma empresa pública como a CAESI, sujeita a normas e regulamentações específicas.

Diante desses aspectos, fica evidente que a realização de uma licitação para escolha de fornecedores é a melhor opção para resolver o problema da falta de recursos de materiais de construção, elétricos e hidráulicos na Companhia Autônoma de Águas Esgotos e Saneamento de Itinga do Maranhão/MA - CAESI. Essa escolha garantirá a transparência, eficiência e economia na gestão dos recursos públicos, contribuindo para a melhoria dos serviços prestados à população e para o desenvolvimento sustentável do município.



QUANTITATIVOS E VALORES

ESPECIFICAÇÕES E ESTIMATIVA DA CONTRATAÇÃO

| Item | Descrição | Unidade | Quant. |
|------|---|----------------|----------|
| 1 | CIMENTO 50KG | Sacos | 150,00 |
| 2 | AREIA LAVADA | Metros Cúbicos | 50,00 |
| 3 | SEIXO DE 3 - 6 MM | Metros Cúbicos | 40,00 |
| 4 | VERGALHÃO 16mm 5/8 | Unidades | 20,00 |
| 5 | VERGALHÃO 10mm 3/8 | Unidades | 20,00 |
| 6 | VERGALHÃO Ca660 4.2 | Unidades | 20,00 |
| 7 | ARAME RECOZIDO 18mm | Quilogramas | 20,00 |
| 8 | TELHA TIPO BRASILIT | Unidades | 100,00 |
| 9 | TELHA PLAN 44X15,5 | Unidades | 3.000,00 |
| 10 | BLOCO CERÂMICO 6 FUROS | Unidades | 4.000,00 |
| 11 | TINTA ESMALTE SINTÉTICO LARANJA 18 LITROS | Unidades | 30,00 |
| 12 | TINTA ESMALTE SINTÉTICO VERDE 18 LITROS | Unidades | 30,00 |
| 13 | TINTA ESMALTE SINTÉTICO BEGE 18 LITROS | Unidades | 30,00 |
| 14 | TINTA SEMI BRILHO BRANCA 18 LITROS | Unidades | 30,00 |
| 15 | TUBO PVC 6 METROS 140mm | Unidades | 20,00 |
| 16 | TUBO PVC 6 METROS 110mm | Unidades | 110,00 |
| 17 | TUBO PVC 6 METROS 85mm | Unidades | 60,00 |
| 18 | TUBO PVC 6 METROS 75mm | Unidades | 40,00 |
| 19 | TUBO PVC 6 METROS 60mm | Unidades | 1.300,00 |
| 20 | TUBO PVC 6 METROS 50mm | Unidades | 60,00 |
| 21 | TUBO PVC 6 METROS 40mm | Unidades | 20,00 |



ESTADO DO MARANHÃO
PREFEITURA MUNICIPAL DE ITINGA DO MARANHÃO
COMPANHIA AUTÔNOMA DE ÁGUAS ESGOTOS E
SANEAMENTO DE ITINGA DO MARANHÃO/MA



| | | | |
|----|--|----------|----------|
| 22 | TUBO PVC 6 METROS 32mm | Unidades | 15,00 |
| 23 | TUBO PVC 6 METROS 25mm | Unidades | 500,00 |
| 24 | TUBO PVC 6 METROS 20mm | Unidades | 600,00 |
| 25 | COLA PARA TUBOS E CONECCÇÕES 75G CAIXA COM 30 UNIDADES | Caixas | 20,00 |
| 26 | ADAPTADOR 40mm | Unidades | 30,00 |
| 27 | ADAPTADOR CURTO 85mm | Unidades | 25,00 |
| 28 | ADAPTADOR CURTO 75mm | Unidades | 10,00 |
| 29 | ADAPTADOR CURTO 60mm | Unidades | 30,00 |
| 30 | ADAPTADOR CURTO 50mm | Unidades | 25,00 |
| 31 | ADAPTADOR CURTO 32mm | Unidades | 16,00 |
| 32 | ADAPTADOR CURTO 25mm | Unidades | 40,00 |
| 33 | ADAPTADOR CURTO 20mm | Unidades | 130,00 |
| 34 | CAP C/ANEL 60mm | Unidades | 40,00 |
| 35 | CAP SOLDÁVEL 85mm | Unidades | 10,00 |
| 36 | CAP SOLDÁVEL 60mm | Unidades | 30,00 |
| 37 | CAP SOLDÁVEL 50mm | Unidades | 30,00 |
| 38 | CAP SOLDÁVEL 40mm | Unidades | 20,00 |
| 39 | CAP SOLDÁVEL 32mm | Unidades | 20,00 |
| 40 | CAP SOLDÁVEL 25mm | Unidades | 40,00 |
| 41 | CAP SOLDÁVEL 20mm | Unidades | 1.700,00 |
| 42 | COLAR ABRAÇADEIRA COM TRAVAS 110mm X 1/2 | Unidades | 30,00 |
| 43 | COLAR ABRAÇADEIRA COM TRAVAS 85mm X 1/2 | Unidades | 50,00 |
| 44 | COLAR ABRAÇADEIRA COM TRAVAS 60mm X 1/2 | Unidades | 100,00 |
| 45 | COLAR ABRAÇADEIRA COM TRAVAS 50mm X 1/2 | Unidades | 40,00 |
| 46 | JOELHO SOLDÁVEL TLR PVC 25X¾ | Unidades | 50,00 |
| 47 | JOELHO SOLDÁVEL LR PVC 25X½ | Unidades | 30,00 |
| 48 | JOELHO SOLDÁVEL LR PVC 20X½ | Unidades | 50,00 |
| 49 | JOELHO SOLDÁVEL PVC 110mm | Unidades | 50,00 |
| 50 | JOELHO SOLDÁVEL PVC 85mm | Unidades | 60,00 |
| 51 | JOELHO SOLDÁVEL PVC 75mm | Unidades | 50,00 |
| 52 | JOELHO SOLDÁVEL PVC 60mm | Unidades | 100,00 |
| 53 | CRUZETAS SOLDÁVEL PVC DE 60mm | Unidades | 300,00 |
| 54 | TE SOLDÁVEL PVC DE 60 mm | Unidades | 200,00 |
| 55 | JOELHO SOLDÁVEL PVC 50mm | Unidades | 15,00 |
| 56 | JOELHO SOLDÁVEL PVC 40mm | Unidades | 100,00 |
| 57 | JOELHO SOLDÁVEL PVC 32mm | Unidades | 100,00 |
| 58 | JOELHO SOLDÁVEL PVC 25mm | Unidades | 200,00 |
| 59 | JOELHO SOLDÁVEL PVC 20mm | Unidades | 1.600,00 |
| 60 | LUVA DE CORRER SOLDÁVEL PVC 250mm | Unidades | 30,00 |
| 61 | LUVA DE CORRER SOLDÁVEL PVC 200mm | Unidades | 30,00 |
| 62 | LUVA DE CORRER SOLDÁVEL PVC 160mm | Unidades | 30,00 |
| 63 | LUVA DE CORRER SOLDÁVEL PVC 150mm | Unidades | 30,00 |
| 64 | LUVA DE CORRER SOLDÁVEL PVC 140mm | Unidades | 50,00 |
| 65 | LUVA DE CORRER SOLDÁVEL PVC 110mm | Unidades | 50,00 |
| 66 | LUVA DE CORRER SOLDÁVEL PVC 100mm | Unidades | 20,00 |
| 67 | LUVA DE CORRER SOLDÁVEL PVC 85mm | Unidades | 20,00 |
| 68 | LUVA DE CORRER SOLDÁVEL PVC 60mm | Unidades | 50,00 |
| 69 | LUVA DE CORRER SOLDÁVEL PVC 50mm | Unidades | 20,00 |
| 70 | LUVA DE CORRER SOLDÁVEL PVC 40mm | Unidades | 30,00 |
| 71 | LUVA DE CORRER SOLDÁVEL PVC 32mm | Unidades | 20,00 |
| 72 | LUVA DE CORRER SOLDÁVEL PVC 25mm | Unidades | 30,00 |
| 73 | LUVA DE CORRER SOLDÁVEL PVC 20mm | Unidades | 50,00 |
| 74 | LUVA LR SOLDÁVEL PVC 32X1 | Unidades | 50,00 |
| 75 | LUVA LR SOLDÁVEL PVC 25X¾ | Unidades | 160,00 |
| 76 | LUVA LR SOLDÁVEL PVC 20X ½ | Unidades | 50,00 |
| 77 | LUVA SOLDÁVEL PVC 85mm | Unidades | 10,00 |

24
JP



ESTADO DO MARANHÃO
PREFEITURA MUNICIPAL DE ITINGA DO MARANHÃO
COMPANHIA AUTÔNOMA DE ÁGUAS ESGOTOS E
SANEAMENTO DE ITINGA DO MARANHÃO/MA



| | | | |
|-----|--|----------|----------|
| 78 | LUVA SOLDÁVEL PVC 60mm | Unidades | 100,00 |
| 79 | LUVA SOLDÁVEL PVC 50mm | Unidades | 50,00 |
| 80 | LUVA SOLDÁVEL PVC 40mm | Unidades | 40,00 |
| 81 | LUVA SOLDÁVEL PVC 32mm | Unidades | 35,00 |
| 82 | LUVA SOLDÁVEL PVC 25mm | Unidades | 120,00 |
| 83 | LUVA SOLDÁVEL PVC 20mm | Unidades | 2.000,00 |
| 84 | LUVA UNIÃO SOLDÁVEL PVC 30mm | Unidades | 60,00 |
| 85 | BUCHA REDUÇÃO CURTA SOLDÁVEL PVC 110X85mm | Unidades | 100,00 |
| 86 | BUCHA REDUÇÃO CURTA SOLDÁVEL PVC 85X75mm | Unidades | 20,00 |
| 87 | BUCHA REDUÇÃO CURTA SOLDÁVEL PVC 85X60mm | Unidades | 30,00 |
| 88 | BUCHA REDUÇÃO CURTA SOLDÁVEL PVC 75X60mm | Unidades | 30,00 |
| 89 | BUCHA REDUÇÃO CURTA SOLDÁVEL PVC 60X50mm | Unidades | 60,00 |
| 90 | BUCHA REDUÇÃO CURTA SOLDÁVEL PVC 50X40mm | Unidades | 30,00 |
| 91 | BUCHA REDUÇÃO CURTA SOLDÁVEL PVC 40X32mm | Unidades | 28,00 |
| 92 | BUCHA REDUÇÃO CURTA SOLDÁVEL PVC 32X25mm | Unidades | 50,00 |
| 93 | BUCHA REDUÇÃO CURTA SOLDÁVEL PVC 25X20mm | Unidades | 300,00 |
| 94 | TE SOLDÁVEL PVC 85mm | Unidades | 40,00 |
| 95 | TE SOLDÁVEL PVC 75mm | Unidades | 30,00 |
| 96 | TE SOLDÁVEL PVC 60mm | Unidades | 30,00 |
| 97 | TE SOLDÁVEL PVC 50mm | Unidades | 100,00 |
| 98 | TE SOLDÁVEL PVC 40mm | Unidades | 100,00 |
| 99 | TE SOLDÁVEL PVC 32mm | Unidades | 80,00 |
| 100 | TE SOLDÁVEL PVC 25mm | Unidades | 20,00 |
| 101 | TE SOLDÁVEL PVC 20mm | Unidades | 60,00 |
| 102 | REGISTRO DE ESFERA SOLDÁVEL PVC 150mm | Unidades | 30,00 |
| 103 | REGISTRO DE ESFERA SOLDÁVEL PVC 110mm | Unidades | 50,00 |
| 104 | REGISTRO DE ESFERA SOLDÁVEL PVC 85mm | Unidades | 10,00 |
| 105 | REGISTRO DE ESFERA SOLDÁVEL PVC 75mm | Unidades | 30,00 |
| 106 | REGISTRO DE ESFERA SOLDÁVEL PVC 60mm | Unidades | 30,00 |
| 107 | REGISTRO DE ESFERA SOLDÁVEL PVC 50mm | Unidades | 30,00 |
| 108 | REGISTRO DE ESFERA SOLDÁVEL PVC 40mm | Unidades | 20,00 |
| 109 | REGISTRO DE ESFERA SOLDÁVEL PVC 32mm | Unidades | 20,00 |
| 110 | REGISTRO DE ESFERA SOLDÁVEL PVC 25mm | Unidades | 20,00 |
| 111 | REGISTRO DE ESFERA SOLDÁVEL PVC 20mm | Unidades | 80,00 |
| 112 | REGISTRO DE GAVETA FERRO FUNDIDO 150mm | Unidades | 50,00 |
| 113 | REGISTRO DE GAVETA FERRO FUNDIDO 110mm | Unidades | 20,00 |
| 114 | REGISTRO DE GAVETA FERRO FUNDIDO 80mm | Unidades | 20,00 |
| 115 | REGISTRO DE GAVETA FERRO FUNDIDO 75mm | Unidades | 40,00 |
| 116 | REGISTRO DE GAVETA FERRO FUNDIDO 60mm | Unidades | 20,00 |
| 117 | LÂMPADA DE LED 40W | Unidades | 40,00 |
| 118 | LÂMPADA DE LED 25W | Unidades | 30,00 |
| 119 | LÂMPADA DE LED 20W | Unidades | 40,00 |
| 120 | LÂMPADA DE LED 15W | Unidades | 30,00 |
| 121 | CHAVE DE GRIFO 36" | Unidades | 2,00 |
| 122 | CHAVE DE GRIFO 48" | Unidades | 2,00 |
| 123 | ALICATE DE PRESSÃO | Unidades | 10,00 |
| 124 | MOITÃO PARA 3 TONELADAS | Unidade | 1,00 |
| 125 | ROÇADEIRA MÍNIMA 42,7CC | Unidade | 1,00 |
| 126 | JOGO DE CHAVES COMBINADA DE 7mm A 32mm | Unidades | 2,00 |
| 127 | FITA TEFLON VEDA ROSCA 50M | Unidades | 100,00 |
| 128 | FITA ISOLANTE (tipo 3M) 18mm COM 20 METROS | Unidades | 100,00 |
| 129 | TUBO DE AÇO GALVANIZADO 6 METROS 4" | Unidades | 12,00 |
| 130 | TUBO GALVANIZADO 6 METROS 3" | Unidades | 50,00 |
| 131 | LUVA GALVANIZADA 4" | Unidades | 12,00 |
| 132 | LUVA GALVANIZADA 3" | Unidades | 50,00 |
| 133 | UNIÃO GALVANIZADA 4" POLEGADAS | Unidades | 2,00 |

25
H



ESTADO DO MARANHÃO
PREFEITURA MUNICIPAL DE ITINGA DO MARANHÃO
COMPANHIA AUTÔNOMA DE ÁGUAS ESGOTOS E
SANEAMENTO DE ITINGA DO MARANHÃO/MA



| | | | |
|-----|--|----------|-----------|
| 134 | UNIÃO GALVANIZADA 3" POLEGADAS | Unidades | 10,00 |
| 135 | UNIÃO GALVANIZADA 2" | Unidades | 20,00 |
| 136 | UNIÃO GALVANIZADA 1½" | Unidades | 10,00 |
| 137 | NIPLE DUPLO 4" | Unidades | 30,00 |
| 138 | NIPLE DUPLO 3" | Unidades | 10,00 |
| 139 | NIPLE DUPLO 2" | Unidades | 20,00 |
| 140 | NIPLE DUPLO 1½" | Unidades | 10,00 |
| 141 | LUVA GALVANIZADA 2" | Unidades | 30,00 |
| 142 | LUVA GALVANIZADA 1½" | Unidades | 20,00 |
| 143 | JOELHO GALVANIZADO 4" | Unidades | 10,00 |
| 144 | JOELHO GALVANIZADO 3" | Unidades | 60,00 |
| 145 | JOELHO GALVANIZADO 2" | Unidades | 10,00 |
| 146 | JOELHO GALVANIZADO 1½" | Unidades | 10,00 |
| 147 | LUVA DE REDUÇÃO GALVANIZADO 2.1½" | Unidades | 10,00 |
| 148 | TE GALVANIZADO 90° 4 | Unidades | 30,00 |
| 149 | TE GALVANIZADO 90° 3" | Unidades | 10,00 |
| 150 | TE GALVANIZADO 90° 2" | Unidades | 10,00 |
| 151 | TE GALVANIZADO 90° 1½" | Unidades | 60,00 |
| 152 | VALVULA DE RETENÇÃO HORIZONTAL 4" | Unidades | 8,00 |
| 153 | VALVULA DE RETENÇÃO HORIZONTAL 3" | Unidades | 10,00 |
| 154 | VALVULA DE RETENÇÃO HORIZONTAL 2" | Unidades | 10,00 |
| 155 | VALVULA DE RETENÇÃO HORIZONTAL 1½" | Unidades | 8,00 |
| 156 | CABO DE AÇO 5/16, ENCAPADO | Metros | 1.000,00 |
| 157 | CABO DE AÇO 2/4 ENCAPADO | Metros | 1.000,00 |
| 158 | CABO DE AÇO 3/8 | Metros | 1.000,00 |
| 159 | LACRE ANTI-FRAUDE PARA HIDRÔMETRO 1/2 | Unidades | 17.000,00 |
| 160 | HIDRÔMETRO UNIJATO 1/2 COM KIT CONEXÃO | Unidades | 2.000,00 |
| 161 | CAIXA PLÁSTICA PARA 1 HIDRÔMETRO | Unidades | 2.000,00 |



PARCELAMENTO OU NÃO DA CONTRATAÇÃO

Parcelamento formal, realização de uma única licitação, mas cada parcela da solução sendo adjudicada em lotes/itens distintos.

Justificamos o parcelamento da contratação do estudo técnico preliminar em lotes distintos para garantir a realização da licitação de escolha de fornecedores de materiais de construção, elétricos e hidráulicos. Dessa forma, cada parcela da solução será adjudicada separadamente, facilitando a gestão e acompanhamento do processo de contratação, evitando possíveis problemas de atraso ou falta de recursos durante a execução do projeto.



RESULTADOS PRETENDIDOS

Com a contratação do fornecimento de materiais para as manutenções da CAESI, espera-se alcançar uma economia significativa nos gastos públicos, uma vez que os recursos necessários para a compra desses materiais serão empregados de forma mais eficiente e estratégica. Além disso, haverá um melhor aproveitamento dos recursos humanos, materiais e financeiros disponíveis, pois a equipe responsável pelas manutenções poderá realizar seu trabalho de forma mais rápida e eficaz, sem interrupções devido à falta de materiais. Dessa forma, a solução proposta contribuirá para a



otimização dos serviços prestados pela CAESI, garantindo um bom funcionamento dos sistemas de água e esgoto da cidade de Itinga do Maranhão.



PROVIDÊNCIAS A SEREM ADOTADAS

1. Realizar um levantamento detalhado dos materiais específicos necessários para as manutenções da CAESI.
2. Elaborar um termo de referência detalhado para a contratação do fornecimento de materiais, com especificações técnicas claras e objetivas.
3. Realizar pesquisa de mercado para identificar potenciais fornecedores qualificados e verificar a disponibilidade e preços dos materiais.
4. Realizar um estudo de viabilidade financeira para garantir que os recursos disponíveis são suficientes para a contratação dos materiais.
5. Providenciar a capacitação dos servidores responsáveis pela fiscalização do contrato, para garantir o correto acompanhamento da execução do fornecimento de materiais.
6. Estabelecer um plano de gestão contratual para monitorar e avaliar o desempenho do fornecedor e garantir a qualidade e a conformidade dos materiais entregues.



CONTRATAÇÕES CORRELATAS

Não há necessidade de contratar serviços correlatos ou interdependentes antes de adotar a solução escolhida, que é a de lidar com a falta de recursos de materiais de construção, elétricos e hidráulicos para as manutenções da CAESI em Itinga do Maranhão. As possíveis contratações necessárias podem incluir fornecedores de materiais específicos, prestadores de serviços de reparos especializados e empresas de logística para o transporte dos materiais necessários.



IMPACTOS AMBIENTAIS

Possíveis impactos ambientais: aumento da demanda de recursos naturais para a produção dos materiais fornecidos; geração de resíduos sólidos durante as manutenções.

Medidas mitigadoras: priorizar o uso de materiais sustentáveis e com certificações ambientais; incentivar a reutilização e reciclagem dos resíduos gerados durante as manutenções; promover a logística reversa para descarte adequado dos materiais e refugos.



ESTADO DO MARANHÃO
PREFEITURA MUNICIPAL DE ITINGA DO MARANHÃO
COMPANHIA AUTÔNOMA DE ÁGUAS ESGOTOS E
SANEAMENTO DE ITINGA DO MARANHÃO/MA



Requisitos de baixo consumo de energia e outros recursos: considerar a eficiência energética dos equipamentos e materiais utilizados nas manutenções; priorizar o uso de tecnologias que reduzam o desperdício de água e energia.

É necessário providenciar outras contratações para garantir a implementação adequada das medidas mitigadoras e dos requisitos de baixo consumo de energia e recursos, como a contratação de empresas especializadas em gestão de resíduos e certificação ambiental.



CONCLUSÃO

As análises iniciais demonstraram que a contratação da solução aqui referida é viável e tecnicamente indispensável. Portanto, com base no que foi apresentado, podemos DECLARAR que a contratação em questão é PLENAMENTE VIÁVEL.

Itinga do Maranhão - MA, 16 de Fevereiro de 2024

Alesandro Oliveira de Andrade
Diretor Administrativo

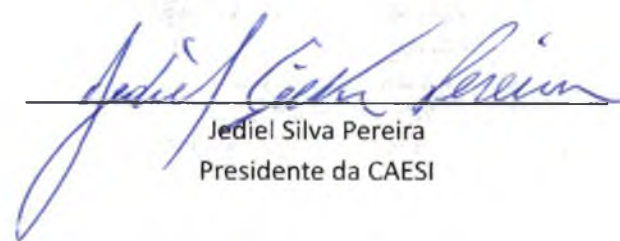
Jediel Silva Pereira
Presidente da CAESI



DESPACHO PARA COTAÇÃO DO ETP

Ao
Departamento de Cotação de Preços
Prefeitura Municipal de Itinga do Maranhão

ASSUNTO: SOLICITAÇÃO DE LEVANTAMENTO DE PREÇOS DE MERCADO COM VISTAS A SUBSIDIAR ESTUDO TÉCNICO PRELIMINAR EM ATENDIMENTO AO INCISO VI, § 1º DO ARTIGO 18 DA LEI 14.133/2021..

Prezados,

Solicitamos que seja realizado estimativa do valor da contratação, acompanhada dos preços unitários referenciais, das memórias de cálculo e dos documentos que lhe dão suporte para conclusão de estudo técnico preliminar em anexo, uma vez que, tecnicamente a solução inicialmente escolhida se mostra a mais viável, entretanto, nos termos do § 1º do artigo 18 da Lei 14.133/2021, se faz necessária a comprovação da viabilidade econômica da contratação, que poderá ser verificada após tal levantamento.

Apesar desse levantamento poder ser realizado por meio de procedimento simplificado de cotação, optou-se pelo levantamento definitivo, respeitando-se os critérios do art. 23 da Lei 14.122/2021, com vistas a otimização do trâmite processual, uma vez que, sendo a solução escolhida técnica e economicamente viável, poderá se proceder diretamente as demais etapas do processo de contratação.

Concluído as solicitações acima, devolva-se os autos para análise e providências necessárias ao devido andamento do Processo.

Itinga do Maranhão - MA, 16 de Fevereiro de 2024

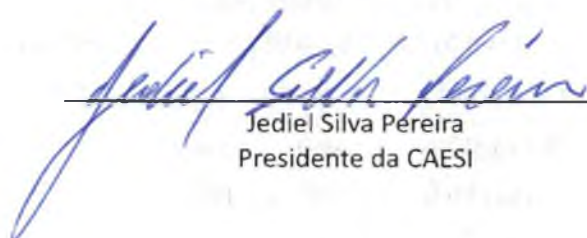
Jediel Silva Pereira
Presidente da CAESI



DESPACHO

À Companhia Autônoma de Águas Esgotos e Saneamento de Itinga do Maranhão/MA
Jediel Silva Pereira
Presidente da CAESI

Em atenção a vossa Solicitação para realização de Pesquisa de Preços de Mercado, para Registro de Preços para eventual e futura contratação de empresa especializada em fornecimento de materiais de construção, elétricos e hidráulicos para atender as necessidades da Companhia Autônoma de Águas Esgotos e Saneamento de Itinga do Maranhão/MA - CAESI., informo que todas as solicitações foram devidamente atendidas.

Em observância ao que estabelece a Lei 14.133/2021, em seu art. 23, § 1º, que dispõe sobre o procedimento administrativo para a realização de pesquisa de preços para a aquisição de bens e contratação de serviços em geral, no âmbito da administração pública, informa-se que os procedimentos de pesquisa de preços foram realizados na seguinte conformidade:

FONTES UTILIZADAS (Art. 23, §1º, Lei 14.133/21)

| | |
|---|--|
| x | I - composição de custos unitários menores ou iguais à mediana do item correspondente no Painel para Consulta de Preços ou no Banco de Preços em Saúde disponíveis no Portal Nacional de Contratações Públicas (PNCP); |
| | II - Contratações Similares feitas pela Administração Pública, em execução ou concluídas no período de 1 (um) ano anterior à data da pesquisa de preços, inclusive mediante sistema de registro de preços, observado o índice de atualização de preços correspondente; |
| | III - utilização de dados de pesquisa publicada em Mídia Especializada , de tabela de referência formalmente aprovada pelo Poder Executivo federal e de sítios eletrônicos especializados ou de domínio amplo, desde que contenham a data e hora de acesso; |
| | IV - Pesquisa Direta com no mínimo 3 (três) Fornecedores , mediante solicitação formal de cotação, desde que seja apresentada justificativa da escolha desses fornecedores e que não tenham sido obtidos os orçamentos com mais de 6 (seis) meses de antecedência da data de divulgação do edital; |
| | JUSTIFICATIVA DA ESCOLHA DOS FORNECEDORES: |
| | |
| | V - pesquisa na base nacional de notas fiscais eletrônicas, na forma de regulamento. |



ESTADO DO MARANHÃO
PREFEITURA MUNICIPAL DE ITINGA DO MARANHÃO
COMPANHIA AUTÔNOMA DE ÁGUAS ESGOTOS E
SANEAMENTO DE ITINGA DO MARANHÃO/MA



O valor previamente estimado da presente contratação está compatível com os valores praticados pelo mercado, considerados as fontes pesquisadas e as quantidades a serem contratadas, na seguinte conformidade:

ESPECIFICAÇÕES E ESTIMATIVA DA CONTRATAÇÃO

| Item | Descrição | Unidade | Quant. | R\$ Unit. | R\$ Total |
|------|--|----------------|--------|--------------|----------------|
| 1 | CIMENTO 50KG | Sacos | 150 | R\$ 44,85 | R\$ 6.727,50 |
| 2 | AREIA LAVADA | Metros Cúbicos | 50 | R\$ 127,00 | R\$ 6.350,00 |
| 3 | SEIXO DE 3 - 6 MM | Metros Cúbicos | 40 | R\$ 164,40 | R\$ 6.576,00 |
| 4 | VERGALHÃO 16mm 5/8 | Unidades | 20 | R\$ 159,31 | R\$ 3.186,20 |
| 5 | VERGALHÃO 10mm 3/8 | Unidades | 20 | R\$ 56,00 | R\$ 1.120,00 |
| 6 | VERGALHÃO Ca660 4.2 | Unidades | 20 | R\$ 10,40 | R\$ 208,00 |
| 7 | ARAME RECOZIDO 18mm | Quilogramas | 20 | R\$ 13,70 | R\$ 274,00 |
| 8 | TELHA TIPO BRASILIT | Unidades | 100 | R\$ 24,43 | R\$ 2.443,00 |
| 9 | TELHA PLAN 44X15,5 | Unidades | 3.000 | R\$ 2,25 | R\$ 6.750,00 |
| 10 | BLOCO CERÂMICO 6 FUROS | Unidades | 4.000 | R\$ 1,44 | R\$ 5.760,00 |
| 11 | TINTA ESMALTE SINTÉTICO LARANJA 18 LITROS | Unidades | 30 | R\$ 545,90 | R\$ 16.377,00 |
| 12 | TINTA ESMALTE SINTÉTICO VERDE 18 LITROS | Unidades | 30 | R\$ 551,14 | R\$ 16.534,20 |
| 13 | TINTA ESMALTE SINTÉTICO BEGE 18 LITROS | Unidades | 30 | R\$ 410,00 | R\$ 12.300,00 |
| 14 | TINTA SEMI BRILHO BRANCA 18 LITROS | Unidades | 30 | R\$ 519,00 | R\$ 15.570,00 |
| 15 | TUBO PVC 6 METROS 140mm | Unidades | 20 | R\$ 1.154,87 | R\$ 23.097,40 |
| 16 | TUBO PVC 6 METROS 110mm | Unidades | 110 | R\$ 618,45 | R\$ 68.029,50 |
| 17 | TUBO PVC 6 METROS 85mm | Unidades | 60 | R\$ 511,47 | R\$ 30.688,20 |
| 18 | TUBO PVC 6 METROS 75mm | Unidades | 40 | R\$ 280,90 | R\$ 11.236,00 |
| 19 | TUBO PVC 6 METROS 60mm | Unidades | 1.300 | R\$ 236,94 | R\$ 308.022,00 |
| 20 | TUBO PVC 6 METROS 50mm | Unidades | 60 | R\$ 123,59 | R\$ 7.415,40 |
| 21 | TUBO PVC 6 METROS 40mm | Unidades | 20 | R\$ 103,45 | R\$ 2.069,00 |
| 22 | TUBO PVC 6 METROS 32mm | Unidades | 15 | R\$ 46,72 | R\$ 700,80 |
| 23 | TUBO PVC 6 METROS 25mm | Unidades | 500 | R\$ 29,81 | R\$ 14.905,00 |
| 24 | TUBO PVC 6 METROS 20mm | Unidades | 600 | R\$ 24,99 | R\$ 14.994,00 |
| 25 | COLA PARA TUBOS E CONEÇÕES 75G CAIXA COM 30 UNIDADES | Caixas | 20 | R\$ 170,90 | R\$ 3.418,00 |
| 26 | ADAPTADOR 40mm | Unidades | 30 | R\$ 2,91 | R\$ 87,30 |
| 27 | ADAPTADOR CURTO 85mm | Unidades | 25 | R\$ 28,85 | R\$ 721,25 |
| 28 | ADAPTADOR CURTO 75mm | Unidades | 10 | R\$ 20,66 | R\$ 206,60 |
| 29 | ADAPTADOR CURTO 60mm | Unidades | 30 | R\$ 9,90 | R\$ 297,00 |
| 30 | ADAPTADOR CURTO 50mm | Unidades | 25 | R\$ 5,19 | R\$ 129,75 |
| 31 | ADAPTADOR CURTO 32mm | Unidades | 16 | R\$ 2,73 | R\$ 43,68 |
| 32 | ADAPTADOR CURTO 25mm | Unidades | 40 | R\$ 1,66 | R\$ 66,40 |
| 33 | ADAPTADOR CURTO 20mm | Unidades | 130 | R\$ 0,56 | R\$ 72,80 |
| 34 | CAP C/ANEL 60mm | Unidades | 40 | R\$ 23,90 | R\$ 956,00 |
| 35 | CAP SOLDÁVEL 85mm | Unidades | 10 | R\$ 49,31 | R\$ 493,10 |
| 36 | CAP SOLDÁVEL 60mm | Unidades | 30 | R\$ 16,06 | R\$ 481,80 |
| 37 | CAP SOLDÁVEL 50mm | Unidades | 30 | R\$ 5,16 | R\$ 154,80 |
| 38 | CAP SOLDÁVEL 40mm | Unidades | 20 | R\$ 5,63 | R\$ 112,60 |
| 39 | CAP SOLDÁVEL 32mm | Unidades | 20 | R\$ 2,93 | R\$ 58,60 |
| 40 | CAP SOLDÁVEL 25mm | Unidades | 40 | R\$ 1,32 | R\$ 52,80 |
| 41 | CAP SOLDÁVEL 20mm | Unidades | 1.700 | R\$ 1,26 | R\$ 2.142,00 |
| 42 | COLAR ABRAÇADEIRA COM TRAVAS 110mm X 1/2 | Unidades | 30 | R\$ 28,90 | R\$ 867,00 |
| 43 | COLAR ABRAÇADEIRA COM TRAVAS 85mm X 1/2 | Unidades | 50 | R\$ 21,90 | R\$ 1.095,00 |
| 44 | COLAR ABRAÇADEIRA COM TRAVAS 60mm X 1/2 | Unidades | 100 | R\$ 62,70 | R\$ 6.270,00 |



ESTADO DO MARANHÃO
PREFEITURA MUNICIPAL DE ITINGA DO MARANHÃO
COMPANHIA AUTÔNOMA DE ÁGUAS ESGOTOS E
SANEAMENTO DE ITINGA DO MARANHÃO/MA



| | | | | | |
|-----|---|----------|-------|------------|---------------|
| 45 | COLAR ABRAÇADEIRA COM TRAVAS 50mm X 1/2 | Unidades | 40 | R\$ 21,99 | R\$ 879,60 |
| 46 | JOELHO SOLDÁVEL TLR PVC 25X¾ | Unidades | 50 | R\$ 1,77 | R\$ 88,50 |
| 47 | JOELHO SOLDÁVEL LR PVC 25X¾ | Unidades | 30 | R\$ 3,46 | R\$ 103,80 |
| 48 | JOELHO SOLDÁVEL LR PVC 20X½ | Unidades | 50 | R\$ 1,80 | R\$ 90,00 |
| 49 | JOELHO SOLDÁVEL PVC 110mm | Unidades | 50 | R\$ 179,77 | R\$ 8.988,50 |
| 50 | JOELHO SOLDÁVEL PVC 85mm | Unidades | 60 | R\$ 95,00 | R\$ 5.700,00 |
| 51 | JOELHO SOLDÁVEL PVC 75mm | Unidades | 50 | R\$ 115,04 | R\$ 5.752,00 |
| 52 | JOELHO SOLDÁVEL PVC 60mm | Unidades | 100 | R\$ 38,54 | R\$ 3.854,00 |
| 53 | CRUZETAS SOLDÁVEL PVC DE 60mm | Unidades | 300 | R\$ 119,00 | R\$ 35.700,00 |
| 54 | TE SOLDÁVEL PVC DE 60 mm | Unidades | 200 | R\$ 39,24 | R\$ 7.848,00 |
| 55 | JOELHO SOLDÁVEL PVC 50mm | Unidades | 15 | R\$ 7,84 | R\$ 117,60 |
| 56 | JOELHO SOLDÁVEL PVC 40mm | Unidades | 100 | R\$ 6,76 | R\$ 676,00 |
| 57 | JOELHO SOLDÁVEL PVC 32mm | Unidades | 100 | R\$ 3,09 | R\$ 309,00 |
| 58 | JOELHO SOLDÁVEL PVC 25mm | Unidades | 200 | R\$ 1,58 | R\$ 316,00 |
| 59 | JOELHO SOLDÁVEL PVC 20mm | Unidades | 1.600 | R\$ 1,27 | R\$ 2.032,00 |
| 60 | LUVA DE CORRER SOLDÁVEL PVC 250mm | Unidades | 30 | R\$ 104,15 | R\$ 3.124,50 |
| 61 | LUVA DE CORRER SOLDÁVEL PVC 200mm | Unidades | 30 | R\$ 166,90 | R\$ 5.007,00 |
| 62 | LUVA DE CORRER SOLDÁVEL PVC 160mm | Unidades | 30 | R\$ 108,90 | R\$ 3.267,00 |
| 63 | LUVA DE CORRER SOLDÁVEL PVC 150mm | Unidades | 30 | R\$ 63,00 | R\$ 1.890,00 |
| 64 | LUVA DE CORRER SOLDÁVEL PVC 140mm | Unidades | 50 | R\$ 138,50 | R\$ 6.925,00 |
| 65 | LUVA DE CORRER SOLDÁVEL PVC 110mm | Unidades | 50 | R\$ 100,95 | R\$ 5.047,50 |
| 66 | LUVA DE CORRER SOLDÁVEL PVC 100mm | Unidades | 20 | R\$ 91,46 | R\$ 1.829,20 |
| 67 | LUVA DE CORRER SOLDÁVEL PVC 85mm | Unidades | 20 | R\$ 110,45 | R\$ 2.209,00 |
| 68 | LUVA DE CORRER SOLDÁVEL PVC 60mm | Unidades | 50 | R\$ 39,84 | R\$ 1.992,00 |
| 69 | LUVA DE CORRER SOLDÁVEL PVC 50mm | Unidades | 20 | R\$ 20,99 | R\$ 419,80 |
| 70 | LUVA DE CORRER SOLDÁVEL PVC 40mm | Unidades | 30 | R\$ 16,16 | R\$ 484,80 |
| 71 | LUVA DE CORRER SOLDÁVEL PVC 32mm | Unidades | 20 | R\$ 25,18 | R\$ 503,60 |
| 72 | LUVA DE CORRER SOLDÁVEL PVC 25mm | Unidades | 30 | R\$ 12,00 | R\$ 360,00 |
| 73 | LUVA DE CORRER SOLDÁVEL PVC 20mm | Unidades | 50 | R\$ 8,82 | R\$ 441,00 |
| 74 | LUVA LR SOLDÁVEL PVC 32X1 | Unidades | 50 | R\$ 4,43 | R\$ 221,50 |
| 75 | LUVA LR SOLDÁVEL PVC25X¾ | Unidades | 160 | R\$ 1,22 | R\$ 195,20 |
| 76 | LUVA LR SOLDÁVEL PVC 20X ½ | Unidades | 50 | R\$ 0,95 | R\$ 47,50 |
| 77 | LUVA SOLDÁVEL PVC 85mm | Unidades | 10 | R\$ 49,90 | R\$ 499,00 |
| 78 | LUVA SOLDÁVEL PVC 60mm | Unidades | 100 | R\$ 22,29 | R\$ 2.229,00 |
| 79 | LUVA SOLDÁVEL PVC 50mm | Unidades | 50 | R\$ 7,73 | R\$ 386,50 |
| 80 | LUVA SOLDÁVEL PVC 40mm | Unidades | 40 | R\$ 3,25 | R\$ 130,00 |
| 81 | LUVA SOLDÁVEL PVC 32mm | Unidades | 35 | R\$ 4,44 | R\$ 155,40 |
| 82 | LUVA SOLDÁVEL PVC 25mm | Unidades | 120 | R\$ 1,21 | R\$ 145,20 |
| 83 | LUVA SOLDÁVEL PVC 20mm | Unidades | 2.000 | R\$ 1,00 | R\$ 2.000,00 |
| 84 | LUVA UNIÃO SOLDÁVEL PVC 30mm | Unidades | 60 | R\$ 10,90 | R\$ 654,00 |
| 85 | BUCHA REDUÇÃO CURTA SOLDÁVEL PVC 110X85mm | Unidades | 100 | R\$ 59,92 | R\$ 5.992,00 |
| 86 | BUCHA REDUÇÃO CURTA SOLDÁVEL PVC 85X75mm | Unidades | 20 | R\$ 22,52 | R\$ 450,40 |
| 87 | BUCHA REDUÇÃO CURTA SOLDÁVEL PVC 85X60mm | Unidades | 30 | R\$ 27,57 | R\$ 827,10 |
| 88 | BUCHA REDUÇÃO CURTA SOLDÁVEL PVC 75X60mm | Unidades | 30 | R\$ 25,97 | R\$ 779,10 |
| 89 | BUCHA REDUÇÃO CURTA SOLDÁVEL PVC 60X50mm | Unidades | 60 | R\$ 9,40 | R\$ 564,00 |
| 90 | BUCHA REDUÇÃO CURTA SOLDÁVEL PVC 50X40mm | Unidades | 30 | R\$ 9,90 | R\$ 297,00 |
| 91 | BUCHA REDUÇÃO CURTA SOLDÁVEL PVC 40X32mm | Unidades | 28 | R\$ 2,94 | R\$ 82,32 |
| 92 | BUCHA REDUÇÃO CURTA SOLDÁVEL PVC 32X25mm | Unidades | 50 | R\$ 0,75 | R\$ 37,50 |
| 93 | BUCHA REDUÇÃO CURTA SOLDÁVEL PVC 25X20mm | Unidades | 300 | R\$ 0,85 | R\$ 255,00 |
| 94 | TE SOLDÁVEL PVC 85mm | Unidades | 40 | R\$ 92,09 | R\$ 3.683,60 |
| 95 | TE SOLDÁVEL PVC 75mm | Unidades | 30 | R\$ 89,20 | R\$ 2.676,00 |
| 96 | TE SOLDÁVEL PVC 60mm | Unidades | 30 | R\$ 26,90 | R\$ 807,00 |
| 97 | TE SOLDÁVEL PVC 50mm | Unidades | 100 | R\$ 41,93 | R\$ 4.193,00 |
| 98 | TE SOLDÁVEL PVC 40mm | Unidades | 100 | R\$ 11,64 | R\$ 1.164,00 |
| 99 | TE SOLDÁVEL PVC 32mm | Unidades | 80 | R\$ 3,74 | R\$ 299,20 |
| 100 | TE SOLDÁVEL PVC 25mm | Unidades | 20 | R\$ 1,38 | R\$ 27,60 |



ESTADO DO MARANHÃO
PREFEITURA MUNICIPAL DE ITINGA DO MARANHÃO
COMPANHIA AUTÔNOMA DE ÁGUAS ESGOTOS E
SANEAMENTO DE ITINGA DO MARANHÃO/MA



| | | | | | |
|-----|--|----------|-------|--------------|---------------|
| 101 | TE SOLDÁVEL PVC 20mm | Unidades | 60 | R\$ 0,70 | R\$ 42,00 |
| 102 | REGISTRO DE ESFERA SOLDÁVEL PVC 150mm | Unidades | 30 | R\$ 587,00 | R\$ 17.610,00 |
| 103 | REGISTRO DE ESFERA SOLDÁVEL PVC 110mm | Unidades | 50 | R\$ 583,66 | R\$ 29.183,00 |
| 104 | REGISTRO DE ESFERA SOLDÁVEL PVC 85mm | Unidades | 10 | R\$ 390,90 | R\$ 3.909,00 |
| 105 | REGISTRO DE ESFERA SOLDÁVEL PVC 75mm | Unidades | 30 | R\$ 328,58 | R\$ 9.857,40 |
| 106 | REGISTRO DE ESFERA SOLDÁVEL PVC 60mm | Unidades | 30 | R\$ 85,14 | R\$ 2.554,20 |
| 107 | REGISTRO DE ESFERA SOLDÁVEL PVC 50mm | Unidades | 30 | R\$ 44,28 | R\$ 1.328,40 |
| 108 | REGISTRO DE ESFERA SOLDÁVEL PVC 40mm | Unidades | 20 | R\$ 29,00 | R\$ 580,00 |
| 109 | REGISTRO DE ESFERA SOLDÁVEL PVC 32mm | Unidades | 20 | R\$ 13,11 | R\$ 262,20 |
| 110 | REGISTRO DE ESFERA SOLDÁVEL PVC 25mm | Unidades | 20 | R\$ 10,00 | R\$ 200,00 |
| 111 | REGISTRO DE ESFERA SOLDÁVEL PVC 20mm | Unidades | 80 | R\$ 9,39 | R\$ 751,20 |
| 112 | REGISTRO DE GAVETA FERRO FUNDIDO 150mm | Unidades | 50 | R\$ 1.901,50 | R\$ 95.075,00 |
| 113 | REGISTRO DE GAVETA FERRO FUNDIDO 110mm | Unidades | 20 | R\$ 1.431,00 | R\$ 28.620,00 |
| 114 | REGISTRO DE GAVETA FERRO FUNDIDO 80mm | Unidades | 20 | R\$ 1.199,00 | R\$ 23.980,00 |
| 115 | REGISTRO DE GAVETA FERRO FUNDIDO 75mm | Unidades | 40 | R\$ 472,69 | R\$ 18.907,60 |
| 116 | REGISTRO DE GAVETA FERRO FUNDIDO 60mm | Unidades | 20 | R\$ 769,00 | R\$ 15.380,00 |
| 117 | LÂMPADA DE LED 40W | Unidades | 40 | R\$ 15,15 | R\$ 606,00 |
| 118 | LÂMPADA DE LED 25W | Unidades | 30 | R\$ 15,90 | R\$ 477,00 |
| 119 | LÂMPADA DE LED 20W | Unidades | 40 | R\$ 14,90 | R\$ 596,00 |
| 120 | LÂMPADA DE LED 15W | Unidades | 30 | R\$ 9,33 | R\$ 279,90 |
| 121 | CHAVE DE GRIFO 36" | Unidades | 2 | R\$ 246,55 | R\$ 493,10 |
| 122 | CHAVE DE GRIFO 48" | Unidades | 2 | R\$ 1.062,95 | R\$ 2.125,90 |
| 123 | ALICATE DE PRESSÃO | Unidades | 10 | R\$ 59,60 | R\$ 596,00 |
| 124 | MOITÃO PARA 3 TONELADAS | Unidade | 1 | R\$ 1.460,20 | R\$ 1.460,20 |
| 125 | ROÇADEIRA MÍNIMA 42,7CC | Unidade | 1 | R\$ 1.320,81 | R\$ 1.320,81 |
| 126 | JOGO DE CHAVES COMBINADA DE 7mm A 32mm | Unidades | 2 | R\$ 612,90 | R\$ 1.225,80 |
| 127 | FITA TEFLON VEDA ROSCA 50M | Unidades | 100 | R\$ 5,15 | R\$ 515,00 |
| 128 | FITA ISOLANTE (tipo 3M) 18mm COM 20 METROS | Unidades | 100 | R\$ 7,80 | R\$ 780,00 |
| 129 | TUBO DE AÇO GALVANIZADO 6 METROS 4" | Unidades | 12 | R\$ 424,64 | R\$ 5.095,68 |
| 130 | TUBO GALVANIZADO 6 METROS 3" | Unidades | 50 | R\$ 314,12 | R\$ 15.706,00 |
| 131 | LUVA GALVANIZADA 4" | Unidades | 12 | R\$ 37,64 | R\$ 451,68 |
| 132 | LUVA GALVANIZADA 3" | Unidades | 50 | R\$ 95,00 | R\$ 4.750,00 |
| 133 | UNIÃO GALVANIZADA 4" POLEGADAS | Unidades | 2 | R\$ 409,14 | R\$ 818,28 |
| 134 | UNIÃO GALVANIZADA 3" POLEGADAS | Unidades | 10 | R\$ 279,00 | R\$ 2.790,00 |
| 135 | UNIÃO GALVANIZADA 2" | Unidades | 20 | R\$ 108,25 | R\$ 2.165,00 |
| 136 | UNIÃO GALVANIZADA 1½" | Unidades | 10 | R\$ 71,90 | R\$ 719,00 |
| 137 | NIPLE DUPLO 4" | Unidades | 30 | R\$ 57,00 | R\$ 1.710,00 |
| 138 | NIPLE DUPLO 3" | Unidades | 10 | R\$ 49,00 | R\$ 490,00 |
| 139 | NIPLE DUPLO 2" | Unidades | 20 | R\$ 31,00 | R\$ 620,00 |
| 140 | NIPLE DUPLO 1½" | Unidades | 10 | R\$ 19,00 | R\$ 190,00 |
| 141 | LUVA GALVANIZADA 2" | Unidades | 30 | R\$ 50,48 | R\$ 1.514,40 |
| 142 | LUVA GALVANIZADA 1½" | Unidades | 20 | R\$ 22,77 | R\$ 455,40 |
| 143 | JOELHO GALVANIZADO 4" | Unidades | 10 | R\$ 133,68 | R\$ 1.336,80 |
| 144 | JOELHO GALVANIZADO 3" | Unidades | 60 | R\$ 77,71 | R\$ 4.662,60 |
| 145 | JOELHO GALVANIZADO 2" | Unidades | 10 | R\$ 44,91 | R\$ 449,10 |
| 146 | JOELHO GALVANIZADO 1½" | Unidades | 10 | R\$ 22,58 | R\$ 225,80 |
| 147 | LUVA DE REDUÇÃO GALVANIZADO 2.1½" | Unidades | 10 | R\$ 54,09 | R\$ 540,90 |
| 148 | TE GALVANIZADO 90° 4 | Unidades | 30 | R\$ 232,73 | R\$ 6.981,90 |
| 149 | TE GALVANIZADO 90° 3" | Unidades | 10 | R\$ 131,51 | R\$ 1.315,10 |
| 150 | TE GALVANIZADO 90° 2" | Unidades | 10 | R\$ 50,98 | R\$ 509,80 |
| 151 | TE GALVANIZADO 90° 1½" | Unidades | 60 | R\$ 32,19 | R\$ 1.931,40 |
| 152 | VALVULA DE RETENÇÃO HORIZONTAL 4" | Unidades | 8 | R\$ 779,95 | R\$ 6.239,60 |
| 153 | VALVULA DE RETENÇÃO HORIZONTAL 3" | Unidades | 10 | R\$ 502,86 | R\$ 5.028,60 |
| 154 | VALVULA DE RETENÇÃO HORIZONTAL 2" | Unidades | 10 | R\$ 364,35 | R\$ 3.643,50 |
| 155 | VALVULA DE RETENÇÃO HORIZONTAL 1½" | Unidades | 8 | R\$ 159,00 | R\$ 1.272,00 |
| 156 | CABO DE AÇO 5/16, ENCAPADO | Metros | 1.000 | R\$ 11,75 | R\$ 11.750,00 |



ESTADO DO MARANHÃO
PREFEITURA MUNICIPAL DE ITINGA DO MARANHÃO
COMPANHIA AUTÔNOMA DE ÁGUAS ESGOTOS E
SANEAMENTO DE ITINGA DO MARANHÃO/MA



| | | | | | |
|--------------------|--|----------|--------|------------|-------------------------|
| 157 | CABO DE AÇO 2/4 ENCAPADO | Metros | 1.000 | R\$ 8,46 | R\$ 8.460,00 |
| 158 | CABO DE AÇO 3/8 | Metros | 1.000 | R\$ 15,49 | R\$ 15.490,00 |
| 159 | LACRE ANTI-FRAUDE PARA HIDRÔMETRO 1/2 | Unidades | 17.000 | R\$ 0,94 | R\$ 15.980,00 |
| 160 | HIDRÔMETRO UNIJATO 1/2 COM KIT CONEXÃO | Unidades | 2.000 | R\$ 146,52 | R\$ 293.040,00 |
| 161 | CAIXA PLÁSTICA PARA 1 HIDRÔMETRO | Unidades | 2.000 | R\$ 60,90 | R\$ 121.800,00 |
| Valor Total | | | | | R\$ 1.530.661,45 |

34
H

Diante do exposto, atesto para os devidos fins a veracidade das informações apresentadas nas cotações em anexo deste processo, a fim de levantarmos preço estimado para o referido processo de contratação.

Itinga do Maranhão - MA, 12 de Março de 2024

Nilson Gomes Freire
Diretor de Cotações



Estado do Maranhão
Prefeitura Municipal de Itinga do Maranhão - MA
 CNPJ: 01.614.637/0001-04 Responsável: Nilson Gomes Freires Telefone: (99) 99146-1117
 Departamento: Departamento de Cotação de Preços e Contratos

36
 JP

Equipe de Atuação em Cotação:

| Nome | Matricula | Departamento | Telefone |
|------------------------------|-----------|-------------------|-----------------|
| Edson Francisco Dias Holanda | | Cotação de preços | (99) 98261-9146 |

Relatório de Cotação: MATERIAL CAESI 2024

Pesquisa realizada entre 21/02/2024 10:38:51 e 12/03/2024 09:07:00

Em conformidade com a Instrução Normativa Nº 65 de 07 de Julho de 2021 (Lei nº 14.133).

Método Matemático Aplicado: Mediana dos preços obtidos - Preço calculado com base na mediana de todos os preços selecionados pelo usuário para aquele item material item. Sendo a mediana o elemento central dos itens, caso número de elementos seja ímpar, ou a média dos dois elementos centrais caso número de elementos seja par.

Item 1: CIMENTO 50KG

| PREÇOS PROPOSTAS | QUANTIDADE | PREÇO ESTIMADO | PERCENTUAL | PREÇO ESTIMADO CALCULADO | TOTAL |
|------------------|------------|----------------|------------|--------------------------|--------------|
| 5 | 150 | R\$ 44,85 unit | | R\$ 44,85 | R\$ 6.727,50 |

| Numero do Preço | Descritivo | Preço | Tipo Fonte | Data | Preço |
|-----------------|---|-------|-----------------------|------------|-----------|
| | Orgão Público: MUNICIPIO DE ORIXIMINA PA Identificação: 77430 | | Outros Entes Públicos | 11/12/2018 | R\$ 53,80 |
| | Orgão Público: FUNDO MUNICIPAL DE EDUCAÇÃO DO MUNICIPIO DE ARARIPINA PE Identificação: 81040 | | Outros Entes Públicos | 30/01/2014 | R\$ 44,85 |
| | Orgão Público: FUNDO MUNICIPAL DE EDUCAÇÃO DO MUNICIPIO DE ARARIPINA PE Identificação: 81040 | | Outros Entes Públicos | 30/01/2014 | R\$ 44,85 |

| | |
|----------------|------------------|
| Valor Unitário | R\$ 44,85 |
|----------------|------------------|

| | |
|---------------------------------------|--|
| Mediana dos Preços Obtidos: R\$ 44,85 | |
|---------------------------------------|--|



Item 2: ART LIA LAVADA

| PREÇOS / PROPOSTAS | QUANTIDADE | PREÇO ESTIMADO | PERCENTUAL | PREÇO ESTIMADO CALCULADO | TOTAL | |
|-----------------------------|---|----------------|------------|--------------------------|------------------------|-----------|
| 18 | 50 | RS 127,00 (un) | 100 | RS 127,00 | RS 6.350,00 | |
| Numero do Preço | Descrição | | | Tipo Fonte | Data | Preço |
| 1 | Orgão Público: PREFEITURA MUNICIPAL DA LAPA Identificação: N°Pregão:1172023 UASG:903957 | | | Compras Governamentais | 07/02/2023 09:30:00 | RS 137,50 |
| 2 | Orgão Público: MINISTERIO DA EDUCACAO - Fundação Univ Estadual Federal do Mato Grosso do Sul Identificação: N°Pregão:562023 UASG:154054 | | | Compras Governamentais | 26/12/2023 09:30:00 | RS 127,00 |
| 3 | Orgão Público: Fundo Municipal de Meio Ambiente e Desagastivagem Sustentavel Identificação: N°Pregão:32023 UASG:900275 | | | Compras Governamentais | 22/12/2023 14:00:00 | RS 126,75 |
| Valor Unitário | | | | | RS 127,00 | |
| Mediana dos Preços Obtidos: | | | | | RS 127,00 | |

37
H

Item 3: SFX001 3 - 6 MM

| PREÇOS / PROPOSTAS | QUANTIDADE | PREÇO ESTIMADO | PERCENTUAL | PREÇO ESTIMADO CALCULADO | TOTAL | |
|-----------------------------|---|----------------|------------|--------------------------|------------------------|-----------|
| 12 | 40 | RS 164,40 (un) | 100 | RS 164,40 | RS 6.576,00 | |
| Numero do Preço | Descrição | | | Tipo Fonte | Data | Preço |
| 1 | Orgão Público: PREFEITURA MUNICIPAL DE CÂNDIDO MENDES Identificação: N°Pregão:192023 UASG:980749 | | | Compras Governamentais | 30/10/2023 14:20:00 | RS 169,96 |
| 2 | Orgão Público: COMANHIA DE SANEAMENTO DE MARICÓPOLIS RJ Identificação: N°Pregão:122023 UASG:927591 | | | Compras Governamentais | 26/12/2023 09:00:00 | RS 164,40 |
| 3 | Orgão Público: Governo do Estado do Maranhão - PREFEITURA MUNICIPAL DE GOVERNADOR EDISON LOBAO Identificação: N°Pregão:302023 UASG:980162 | | | Compras Governamentais | 15/12/2023 08:50:00 | RS 121,19 |
| Valor Unitário | | | | | RS 164,40 | |
| Mediana dos Preços Obtidos: | | | | | RS 164,40 | |

Item 4: VERGALHÃO 16mm 5/8

| PREÇOS / PROPOSTAS | QUANTIDADE | PREÇO ESTIMADO | PERCENTUAL | PREÇO ESTIMADO CALCULADO | TOTAL | |
|--------------------|------------|----------------|------------|--------------------------|-------------|-------|
| 4 | 20 | RS 159,31 (un) | 100 | RS 159,31 | RS 3.186,20 | |
| Numero do Preço | Descrição | | | Tipo Fonte | Data | Preço |



| | | | | |
|-----------------------|--|-----------------|------------------------|--|
| 1 | Site Domínio Amplo: | Domínio Amplo | 05/03/2024 18:44:05 | RS 178,25 |
| 2 | Orgão Público: SERVIÇO AUTÔNOMO MUNICIPAL DE ACOPIO E LOGÍSTICA Identificação: 40-2023-IBIPORÁ-PR | Outros Públicos | 10/10/2023 09:00:00 | RS 159,31 |
| 3 | Site Domínio Amplo: | Domínio Amplo | 05/03/2024 18:43:56 | RS 122,84 |
| Valor Unitário | | | | RS 159,31 |
| | | | | Mediana dos Preços Obtidos: R\$ 159,31 |

Item = SERVIÇO DE MANUTENÇÃO DE UM US

| PREÇOS PROPOSTAS | QUANTIDADE | PREÇO ESTIMADO | PERCENTUAL | PREÇO ESTIMADO CALCULADO | TOTAL | | | | | | | | | | | | | | | | | | | | |
|---|---|-----------------|------------------------|---------------------------------------|-------------|-----------------|-----------|------------|------|-------|---|---|-----------------|------------------------|----------|---|--|-----------------|------------------------|----------|---|--|-----------------|------------------------|----------|
| 1 | 20 | RS 56,00 (un) | 100% | RS 56,00 | RS 1.120,00 | | | | | | | | | | | | | | | | | | | | |
| <table border="1"> <thead> <tr> <th>Numero do Preço</th> <th>Descrição</th> <th>Tipo Fonte</th> <th>Data</th> <th>Preço</th> </tr> </thead> <tbody> <tr> <td>1</td> <td>Orgão Público: REGIME PROPRIO DE PREVIDENCIA SOCIAL DE MERIDIANO Identificação: 00006423</td> <td>Outros Públicos</td> <td>11/09/2023 00:00:00</td> <td>RS 75,00</td> </tr> <tr> <td>2</td> <td>Orgão Público: MUNICIPIO DE SANTO ANASTACIO SP Identificação: 77209</td> <td>Outros Públicos</td> <td>11/12/2023 08:30:00</td> <td>RS 56,00</td> </tr> <tr> <td>3</td> <td>Orgão Público: MUNICIPIO DE SANTO ANASTACIO SP Identificação: 77209</td> <td>Outros Públicos</td> <td>11/12/2023 08:30:00</td> <td>RS 53,17</td> </tr> </tbody> </table> | | | | | | Numero do Preço | Descrição | Tipo Fonte | Data | Preço | 1 | Orgão Público: REGIME PROPRIO DE PREVIDENCIA SOCIAL DE MERIDIANO Identificação: 00006423 | Outros Públicos | 11/09/2023 00:00:00 | RS 75,00 | 2 | Orgão Público: MUNICIPIO DE SANTO ANASTACIO SP Identificação: 77209 | Outros Públicos | 11/12/2023 08:30:00 | RS 56,00 | 3 | Orgão Público: MUNICIPIO DE SANTO ANASTACIO SP Identificação: 77209 | Outros Públicos | 11/12/2023 08:30:00 | RS 53,17 |
| Numero do Preço | Descrição | Tipo Fonte | Data | Preço | | | | | | | | | | | | | | | | | | | | | |
| 1 | Orgão Público: REGIME PROPRIO DE PREVIDENCIA SOCIAL DE MERIDIANO Identificação: 00006423 | Outros Públicos | 11/09/2023 00:00:00 | RS 75,00 | | | | | | | | | | | | | | | | | | | | | |
| 2 | Orgão Público: MUNICIPIO DE SANTO ANASTACIO SP Identificação: 77209 | Outros Públicos | 11/12/2023 08:30:00 | RS 56,00 | | | | | | | | | | | | | | | | | | | | | |
| 3 | Orgão Público: MUNICIPIO DE SANTO ANASTACIO SP Identificação: 77209 | Outros Públicos | 11/12/2023 08:30:00 | RS 53,17 | | | | | | | | | | | | | | | | | | | | | |
| Valor Unitário | | | | RS 56,00 | | | | | | | | | | | | | | | | | | | | | |
| | | | | Mediana dos Preços Obtidos: R\$ 56,00 | | | | | | | | | | | | | | | | | | | | | |

Item = SERVIÇO DE MANUTENÇÃO DE UM US

| PREÇOS PROPOSTAS | QUANTIDADE | PREÇO ESTIMADO | PERCENTUAL | PREÇO ESTIMADO CALCULADO | TOTAL | | | | | | | | | | | | | | | | | | | | |
|---|---------------------|----------------|------------------------|---------------------------------------|-----------|-----------------|-----------|------------|------|-------|---|---------------------|---------------|------------------------|----------|---|---------------------|---------------|------------------------|----------|---|---------------------|---------------|------------------------|---------|
| 1 | 20 | RS 10,40 (un) | 100% | RS 10,40 | RS 208,00 | | | | | | | | | | | | | | | | | | | | |
| <table border="1"> <thead> <tr> <th>Numero do Preço</th> <th>Descrição</th> <th>Tipo Fonte</th> <th>Data</th> <th>Preço</th> </tr> </thead> <tbody> <tr> <td>1</td> <td>Site Domínio Amplo:</td> <td>Domínio Amplo</td> <td>05/03/2024 12:13:09</td> <td>RS 11,00</td> </tr> <tr> <td>2</td> <td>Site Domínio Amplo:</td> <td>Domínio Amplo</td> <td>05/03/2024 12:12:51</td> <td>RS 10,40</td> </tr> <tr> <td>3</td> <td>Site Domínio Amplo:</td> <td>Domínio Amplo</td> <td>05/03/2024 12:13:03</td> <td>RS 9,79</td> </tr> </tbody> </table> | | | | | | Numero do Preço | Descrição | Tipo Fonte | Data | Preço | 1 | Site Domínio Amplo: | Domínio Amplo | 05/03/2024 12:13:09 | RS 11,00 | 2 | Site Domínio Amplo: | Domínio Amplo | 05/03/2024 12:12:51 | RS 10,40 | 3 | Site Domínio Amplo: | Domínio Amplo | 05/03/2024 12:13:03 | RS 9,79 |
| Numero do Preço | Descrição | Tipo Fonte | Data | Preço | | | | | | | | | | | | | | | | | | | | | |
| 1 | Site Domínio Amplo: | Domínio Amplo | 05/03/2024 12:13:09 | RS 11,00 | | | | | | | | | | | | | | | | | | | | | |
| 2 | Site Domínio Amplo: | Domínio Amplo | 05/03/2024 12:12:51 | RS 10,40 | | | | | | | | | | | | | | | | | | | | | |
| 3 | Site Domínio Amplo: | Domínio Amplo | 05/03/2024 12:13:03 | RS 9,79 | | | | | | | | | | | | | | | | | | | | | |
| Valor Unitário | | | | RS 10,40 | | | | | | | | | | | | | | | | | | | | | |
| | | | | Mediana dos Preços Obtidos: R\$ 10,40 | | | | | | | | | | | | | | | | | | | | | |



Item 7 ARAME REC OZIDO 18mm

| PREÇOS / PROPOSTAS | QUANTIDADE | PREÇO ESTIMADO | PERCENTUAL | PREÇO ESTIMADO CALCULADO | TOTAL | |
|------------------------|---|----------------|------------|--------------------------|--------------------------------------|--------------|
| 3,6 | 20 | RS 13,70 (un) | 3,6 | RS 274,00 | RS 274,00 | |
| Numero do Preço | Descritivo | | | Tipo Fonte | Data | Preço |
| 1 | Orgão Público: PREFEITURA MUNICIPAL DE TABAPÉ - Identificação: 00010323 | | | Outros Entes Públicos | 12/09/2023 00:00:00 | RS 18,85 |
| 2 | Orgão Público: MINISTERIO DA DEFESA - Comando da Marinha - 1º GRUPO DE APOIO DE SÃO PAULO - Identificação: N°Pregão:1172023 UASG:170033 | | | Compras Governamentais | 13/12/2023 10:00:00 | RS 12,70 |
| 3 | Orgão Público: Prefeitura Municipal de Itaperuanga - SP - Identificação: 20821 - 1732023 | | | Outros Entes Públicos | 06/11/2023 09:30:00 | RS 12,95 |
| Valor Unitário | | | | | RS 13,70 | |
| | | | | | Mediana dos Preços Obtidos: RS 13,70 | |

39
4

Item 8 FOLHA TIPO BRASILET

| PREÇOS / PROPOSTAS | QUANTIDADE | PREÇO ESTIMADO | PERCENTUAL | PREÇO ESTIMADO CALCULADO | TOTAL | |
|------------------------|---|----------------|------------|--------------------------|--------------------------------------|--------------|
| 8 | 100 | RS 24,43 (un) | 8 | RS 2.443,00 | RS 2.443,00 | |
| Numero do Preço | Descritivo | | | Tipo Fonte | Data | Preço |
| 1 | Orgão Público: PREFEITURA MUNICIPAL DE CORRIDENTA - BA - Identificação: N°Pregão:242023 UASG:983485 | | | Compras Governamentais | 13/12/2023 08:00:00 | RS 32,87 |
| 2 | Orgão Público: MINISTERIO DA DEFESA - COMANDO DA MARINHA - Estação Naval do Rio Negro - Identificação: N°Pregão:72023 UASG:188810 | | | Compras Governamentais | 22/12/2023 10:30:00 | RS 24,43 |
| 3 | Orgão Público: PREFEITURA MUNICIPAL DE SÃO VICENTE - PR - Identificação: N°Pregão:542023 UASG:988675 | | | Compras Governamentais | 25/01/2024 09:00:00 | RS 19,84 |
| Valor Unitário | | | | | RS 24,43 | |
| | | | | | Mediana dos Preços Obtidos: RS 24,43 | |

Item 9 FOLHA PLAN 44X15,5

| PREÇOS / PROPOSTAS | QUANTIDADE | PREÇO ESTIMADO | PERCENTUAL | PREÇO ESTIMADO CALCULADO | TOTAL | |
|------------------------|---|----------------|------------|--------------------------|---------------------|--------------|
| 8,8 | 3.000 | RS 2,25 (un) | 8,8 | RS 6.750,00 | RS 6.750,00 | |
| Numero do Preço | Descritivo | | | Tipo Fonte | Data | Preço |
| 1 | Orgão Público: MUNICIPIO DE GOIOERÉ - Identificação: N°Pregão:982023 UASG:45 (48) | | | Compras Governamentais | 14/11/2023 08:30:00 | RS 2,20 |



| | | | |
|--|------------------------|---------------------|---------|
| Órgão Público: SECRETARIA-GERAL DE GOVERNO - SGG - Secretaria da Fazenda - Secretaria da Fazenda do Ipiranga | Compras Governamentais | 12/01/2024 09:00:00 | RS 2,25 |
| Identificação: N° Pregão:1232023 | | | |
| UASG:950950 | | | |
| Órgão Público: Governo do Estado do Maranhão - PREFEITURA MUNICIPAL DE GOVERNADOR EDISON LOBAO | Compras Governamentais | 15/12/2023 08:30:00 | RS 1,50 |
| Identificação: N° Pregão:302023 | | | |
| UASG:950162 | | | |

Valor Unitário

RS 2,25

Mediana dos Preços Obtidos: RS 2,25

Item 10: BLOCO CERAMICO 6 FURROS

| PREÇOS PROPOSTAS | QUANTIDADE | PREÇO ESTIMADO | PERCENTUAL | PREÇO ESTIMADO CALCULADO | TOTAL |
|------------------|------------|----------------|------------|--------------------------|-------------|
| 3,72 | 4,000 | RS 1,44 (m.c) | | RS 1,44 | RS 5,760,00 |

| Numero do Preço | Descrição | Tipo Fonte | Data | Preço |
|-----------------|---|------------------------|---------------------|---------|
| 2 | Órgão Público: Departamento de Água e Esgoto de Santana de Fátima | Compras Governamentais | 14/12/2023 09:00:00 | RS 1,99 |
| | Identificação: N° Pregão:402023 | | | |
| | UASG:925282 | | | |
| | Órgão Público: PREFEITURA MUNICIPAL DE ARAGUAINHA | Outros Fontes Públicos | 12/09/2023 00:00:00 | RS 1,44 |
| | Identificação: 00004925 | | | |
| 3 | Órgão Público: PREFEITURA MUNICIPAL DE SÃO VICENTE DO SUL | Compras Governamentais | 25/01/2024 09:00:00 | RS 1,31 |
| | Identificação: N° Pregão:542023 | | | |
| | UASG:950075 | | | |

Valor Unitário

RS 1,44

Mediana dos Preços Obtidos: RS 1,44

Item 11: TELA PLÁSTICA SINTÉTICA LARANJA 18 LITROS

| PREÇOS PROPOSTAS | QUANTIDADE | PREÇO ESTIMADO | PERCENTUAL | PREÇO ESTIMADO CALCULADO | TOTAL |
|------------------|------------|-----------------|------------|--------------------------|--------------|
| 3,83 | 30 | RS 545,90 (m.c) | | RS 545,90 | RS 16,377,00 |

| Numero do Preço | Descrição | Tipo Fonte | Data | Preço |
|-----------------|---------------------|---------------|---------------------|-----------|
| 1 | Site Domínio Amplo: | Domínio Amplo | 05/03/2024 12:55:18 | RS 569,90 |
| 2 | Site Domínio Amplo: | Domínio Amplo | 05/03/2024 12:55:29 | RS 545,90 |
| 3 | Site Domínio Amplo: | Domínio Amplo | 05/03/2024 12:56:06 | RS 419,90 |

Valor Unitário

RS 545,90

Mediana dos Preços Obtidos: RS 545,90



Item 12 - TINTA S/MALTE SINTETICO VERDE 18 LITROS

| PREÇOS PROPOSTAS | QUANTIDADE | PREÇO ESTIMADO | PERCENTUAL | PREÇO ESTIMADO CALCULADO | TOTAL | |
|------------------|--------------------|-----------------|------------|--------------------------|--|-----------|
| 1 | 30 | RS 551,14 (un.) | 100 | RS 551,14 | RS 16.534,20 | |
| Numero | Descrição | | | Tipo Fonte | Data | Preço |
| 1 | Site Domínio Amplo | | | Domínio Amplo | 05/03/2024 12:57:33 | RS 564,90 |
| 2 | Site Domínio Amplo | | | Domínio Amplo | 05/03/2024 12:57:41 | RS 551,14 |
| 3 | site Domínio Amplo | | | Domínio Amplo | 05/03/2024 12:57:15 | RS 379,90 |
| Valor Unitario | | | | | RS 551,14 | |
| | | | | | Mediana dos Preços Obtidos: R\$ 551,14 | |

Item 13 - TINTA S/MALTE SINTETICO BEGE 18 LITROS

| PREÇOS PROPOSTAS | QUANTIDADE | PREÇO ESTIMADO | PERCENTUAL | PREÇO ESTIMADO CALCULADO | TOTAL | |
|------------------|--------------------|-----------------|------------|--------------------------|--|-----------|
| 1 | 30 | RS 410,00 (un.) | 100 | RS 410,00 | RS 12.300,00 | |
| Numero | Descrição | | | Tipo Fonte | Data | Preço |
| 1 | Site Domínio Amplo | | | Domínio Amplo | 05/03/2024 12:59:39 | RS 568,90 |
| 2 | Site Domínio Amplo | | | Domínio Amplo | 05/03/2024 13:00:13 | RS 410,00 |
| 3 | Site Domínio Amplo | | | Domínio Amplo | 05/03/2024 12:59:13 | RS 379,90 |
| Valor Unitario | | | | | RS 410,00 | |
| | | | | | Mediana dos Preços Obtidos: R\$ 410,00 | |

Item 14 - TINTA S/MALTE BRILHO BRANCA 18 LITROS

| PREÇOS PROPOSTAS | QUANTIDADE | PREÇO ESTIMADO | PERCENTUAL | PREÇO ESTIMADO CALCULADO | TOTAL | |
|------------------|--|-----------------|------------|--------------------------|---------------------|-----------|
| 1 | 30 | RS 519,00 (un.) | 100 | RS 519,00 | RS 15.570,00 | |
| Numero | Descrição | | | Tipo Fonte | Data | Preço |
| 1 | Orgão Público: SUDSODH - SEC. ESTADO DE SEN. SOCIAL E DE DIR. HUM. Identificação: 198429 | | | Outros Entes Públicos | 15/12/2023 00:00:00 | RS 689,00 |
| 2 | Site Domínio Amplo | | | Domínio Amplo | 05/03/2024 13:02:28 | RS 519,00 |
| 3 | Orgão Público: SESC - PORTO SEGURO Identificação: 9804-Compra direta | | | Outros Entes Públicos | 17/10/2023 18:55:00 | RS 507,24 |



Valor Unitario

RS 519,00

Mediana dos Preços Obtidos: RS 519,00

Item 15 - TUBO PVC 6 METROS 140mm

| PREÇOS PROPOSTAS | QUANTIDADE | PREÇO ESTIMADO | PERCENTUAL | PREÇO ESTIMADO CALCULADO | TOTAL | |
|------------------|--------------------|------------------|------------|--------------------------|---------------------|-------------|
| 1,00 | 20 | RS 1.154,87 (un) | - | RS 1.154,87 | RS 23.097,40 | |
| Numero do Preço | Descritivo | | | Tipo Fonte | Data | Preço |
| | Site Dominio Amplo | | | Dominio Amplo | 05-03-2024 18:42:06 | RS 1.154,87 |

MA
JP

Valor Unitario

RS 1.154,87

Mediana dos Preços Obtidos: RS 1.154,87

Item 16 - TUBO PVC 6 METROS 110mm

| PREÇOS PROPOSTAS | QUANTIDADE | PREÇO ESTIMADO | PERCENTUAL | PREÇO ESTIMADO CALCULADO | TOTAL | |
|------------------|--------------------|----------------|------------|--------------------------|---------------------|-----------|
| 1,00 | 110 | RS 618,45 (un) | - | RS 618,45 | RS 68.029,50 | |
| Numero do Preço | Descritivo | | | Tipo Fonte | Data | Preço |
| | Site Dominio Amplo | | | Dominio Amplo | 05-03-2024 18:40:03 | RS 633,41 |
| | Site Dominio Amplo | | | Dominio Amplo | 05-03-2024 18:40:16 | RS 618,45 |
| | Site Dominio Amplo | | | Dominio Amplo | 05-03-2024 18:39:55 | RS 448,30 |

Valor Unitario

RS 618,45

Mediana dos Preços Obtidos: RS 618,45

Item 17 - TUBO PVC 6 METROS 85mm

| PREÇOS PROPOSTAS | QUANTIDADE | PREÇO ESTIMADO | PERCENTUAL | PREÇO ESTIMADO CALCULADO | TOTAL | |
|------------------|--------------------|----------------|------------|--------------------------|---------------------|-----------|
| 1,00 | 60 | RS 511,47 (un) | - | RS 511,47 | RS 30.688,20 | |
| Numero do Preço | Descritivo | | | Tipo Fonte | Data | Preço |
| | Site Dominio Amplo | | | Dominio Amplo | 05-03-2024 18:45:45 | RS 573,55 |
| | Site Dominio Amplo | | | Dominio Amplo | 05-03-2024 18:45:49 | RS 511,47 |
| | Site Dominio Amplo | | | Dominio Amplo | 05-03-2024 18:46:17 | RS 358,46 |

Valor Unitario

RS 511,47

Mediana dos Preços Obtidos: RS 511,47



Item 18 - TUBO PVC 6 METROS 75mm

| PREÇOS / PROPOSTAS | QUANTIDADE | PREÇO ESTIMADO | PERCENTUAL | PREÇO ESTIMADO CALCULADO | TOTAL | |
|-----------------------------|---|----------------|------------|--------------------------|------------------------|--------------|
| 3 | 40 | RS 280,90 (un) | — | RS 280,90 | RS 11.236,00 | |
| Numero do Preço | Descritivo | | | Tipo Fonte | Data | Preço |
| 1 | Orgão Público: FUNDO MUNICIPAL DE SAÚDE DE EXU PE Identificação: 74555 | | | Outros Entes Públicos | 06/11/2023 08:00:00 | RS 426,77 |
| 2 | Site Domínio Amplo | | | Domínio Amplo | 05/03/2024 18:47:20 | RS 280,90 |
| | Site Domínio Amplo | | | Domínio Amplo | 05/03/2024 18:47:09 | RS 180,59 |
| Valor Unitario | | | | | RS 280,90 | |
| Mediana dos Preços Obtidos: | | | | | RS 280,90 | |

Item 19 - TUBO PVC 6 METROS 60mm

| PREÇOS / PROPOSTAS | QUANTIDADE | PREÇO ESTIMADO | PERCENTUAL | PREÇO ESTIMADO CALCULADO | TOTAL | |
|-----------------------------|--|----------------|------------|--------------------------|------------------------|--------------|
| 2 | 1.300 | RS 236,94 (un) | — | RS 236,94 | RS 308.022,00 | |
| Numero do Preço | Descritivo | | | Tipo Fonte | Data | Preço |
| 1 | Site Domínio Amplo | | | Domínio Amplo | 05/03/2024 18:48:21 | RS 290,85 |
| 2 | Orgão Público: MUNICIPIO DE EXU PE Identificação: 80324 | | | Outros Entes Públicos | 12/01/2024 08:00:00 | RS 183,03 |
| Valor Unitario | | | | | RS 236,94 | |
| Mediana dos Preços Obtidos: | | | | | RS 236,94 | |

Item 20 - TUBO PVC 6 METROS 50mm

| PREÇOS / PROPOSTAS | QUANTIDADE | PREÇO ESTIMADO | PERCENTUAL | PREÇO ESTIMADO CALCULADO | TOTAL | |
|------------------------|---|----------------|------------|--------------------------|------------------------|--------------|
| 3 | 60 | RS 123,59 (un) | — | RS 123,59 | RS 7.415,40 | |
| Numero do Preço | Descritivo | | | Tipo Fonte | Data | Preço |
| 1 | Orgão Público: FUNDO MUNICIPAL DE SAÚDE DE EXU PE Identificação: 74555 | | | Outros Entes Públicos | 06/11/2023 08:00:00 | RS 155,12 |
| 2 | Orgão Público: MUNICIPIO DE EXU PE Identificação: 80324 | | | Outros Entes Públicos | 12/01/2024 08:00:00 | RS 123,59 |
| | Orgão Público: MUNICIPIO DE EXU PE Identificação: 80324 | | | Outros Entes Públicos | 12/01/2024 08:00:00 | RS 81,96 |



Valor Unitario

RS 123,59

Mediana dos Preços Obtidos: RS 123,59

Item 21 TUBO PVC 6 METROS 40mm

| PREÇOS PROPOSTAS | QUANTIDADE | PREÇO ESTIMADO | PERCENTUAL | PREÇO ESTIMADO CALCULADO | TOTAL |
|------------------|------------|----------------|------------|--------------------------|-------------|
| 12 | 20 | RS 103,45 (un) | - | RS 103,45 | RS 2.069,00 |

| Numero do Preço | Descritivo | Tipo Fonte | Data | Preço |
|-----------------|--|-----------------|------------------------|-----------|
| 1 | Orgão Público: MUNICIPIO DE EXU PE Identificação: 80324 | Outros Públicos | 12/01/2024 08:00:00 | RS 104,08 |
| 2 | Orgão Público: MUNICIPIO DE EXU PE Identificação: 80324 | Outros Públicos | 12/01/2024 08:00:00 | RS 103,45 |
| 3 | Site Domínio Amplo: | Domínio Amplo | 05/03/2024 18:51:37 | RS 81,06 |

Valor Unitario RS 103,45

Mediana dos Preços Obtidos: RS 103,45

214
M

Item 22 TUBO PVC 6 METROS 32mm

| PREÇOS PROPOSTAS | QUANTIDADE | PREÇO ESTIMADO | PERCENTUAL | PREÇO ESTIMADO CALCULADO | TOTAL |
|------------------|------------|----------------|------------|--------------------------|-----------|
| 11 | 15 | RS 46,72 (un) | - | RS 46,72 | RS 700,80 |

| Numero do Preço | Descritivo | Tipo Fonte | Data | Preço |
|-----------------|---|-----------------|------------------------|----------|
| 1 | Site Domínio Amplo: | Domínio Amplo | 05/03/2024 18:52:37 | RS 68,25 |
| 2 | Site Domínio Amplo: | Domínio Amplo | 05/03/2024 18:52:30 | RS 46,72 |
| 3 | Orgão Público: MUNICIPIO DE TAMBOARA Identificação: 172-2023-TAMBOARA-PR | Outros Públicos | 01/12/2023 09:05:00 | RS 39,48 |

Valor Unitario RS 46,72

Mediana dos Preços Obtidos: RS 46,72

Item 23 TUBO PVC 6 METROS 25mm

| PREÇOS PROPOSTAS | QUANTIDADE | PREÇO ESTIMADO | PERCENTUAL | PREÇO ESTIMADO CALCULADO | TOTAL |
|------------------|------------|----------------|------------|--------------------------|--------------|
| 12 | 500 | RS 29,81 (un) | - | RS 29,81 | RS 14.905,00 |

| Numero do Preço | Descritivo | Tipo Fonte | Data | Preço |
|-----------------|------------|------------|------|-------|
|-----------------|------------|------------|------|-------|



Orgão Público: FUNDO MUNICIPAL DE SAÚDE DE EXUPE
Identificação: 74555

Outros 06/11/2023 R\$ 38,47
Entes 08:00:00
Públicos

Orgão Público: MUNICÍPIO DE EXUPE
Identificação: 80324

Outros 12/01/2024 R\$ 29,81
Entes 08:00:00
Públicos

Site Domínio Amplo

Domínio 05/03/2024 R\$ 20,90
Ampla 18:53:27

Valor Unitário

R\$ 29,81

Mediana dos Preços Obtidos: R\$ 29,81

25 JP

Item 24 TUBO PVC 6 METROS 20mm

| PREÇOS PROPOSTAS | QUANTIDADE | PREÇO ESTIMADO | PERCENTUAL | PREÇO ESTIMADO CALCULADO | TOTAL |
|------------------|------------|----------------|------------|--------------------------|---------------|
| 0 | 600 | R\$ 24,99 (un) | - | R\$ 24,99 | R\$ 14.994,00 |

Numero

| do | Descritivo | Tipo | Data | Preço |
|----|---|-----------------------------|------------------------|-----------|
| | Site Domínio Amplo | Domínio Ampla | 05/03/2024 18:54:42 | R\$ 27,17 |
| | Site Domínio Amplo | Domínio Ampla | 05/03/2024 18:54:48 | R\$ 24,99 |
| | Orgão Público: MUNICÍPIO DE EXUPE Identificação: 80324 | Outros Entes Públicos | 12/01/2024 08:00:00 | R\$ 24,71 |

Valor Unitário

R\$ 24,99

Mediana dos Preços Obtidos: R\$ 24,99

Item 25 COLA PARA TUBOS E CONEXÇÕES 75G CAIXA COM 300 UNIDADES

| PREÇOS PROPOSTAS | QUANTIDADE | PREÇO ESTIMADO | PERCENTUAL | PREÇO ESTIMADO CALCULADO | TOTAL |
|------------------|------------|-----------------|------------|--------------------------|--------------|
| 0 | 20 | R\$ 170,90 (un) | - | R\$ 170,90 | R\$ 3.418,00 |

Numero

| do | Descritivo | Tipo | Data | Preço |
|----|--------------------|------------------|------------------------|------------|
| | Site Domínio Amplo | Domínio Ampla | 05/03/2024 18:58:03 | R\$ 297,00 |
| | Site Domínio Amplo | Domínio Ampla | 05/03/2024 18:57:30 | R\$ 170,90 |
| | Site Domínio Amplo | Domínio Ampla | 05/03/2024 18:57:25 | R\$ 103,05 |

Valor Unitário

R\$ 170,90

Mediana dos Preços Obtidos: R\$ 170,90



Item 26 - ADAPTADOR 40mm

| PREÇOS PROPOSTAS | QUANTIDADE | PREÇO ESTIMADO | PERCENTUAL | PREÇO ESTIMADO CALCULADO | TOTAL | |
|-----------------------|---|----------------|------------|--------------------------|-------------------------------------|---------|
| 1 | 30 | RS 2,91 (un) | 100% | RS 2,91 | RS 87,30 | |
| Numero do Preço | Descritivo | | | Tipo Fonte | Data | Preço |
| 1 | Orgão Público: FUNDO MUNICIPAL DA SAÚDE DE CARBONÍFERO Identificação: 00000819 | | | Outros Entes Públicos | 22.12.2024 00:00:00 | RS 3,86 |
| 2 | Orgão Público: MUNICÍPIO DE EXUPE Identificação: 80324 | | | Outros Entes Públicos | 12.01.2024 08:00:00 | RS 2,91 |
| 3 | Orgão Público: Prefeitura Municipal de Alfredo Wagner Identificação: 23536-62023 | | | Outros Entes Públicos | 19.12.2023 09:30:00 | RS 2,49 |
| Valor Unitario | | | | | RS 2,91 | |
| | | | | | Mediana dos Preços Obtidos: RS 2,91 | |

46
H

Item 27 - ADAPTADOR CURTO 85mm

| PREÇOS PROPOSTAS | QUANTIDADE | PREÇO ESTIMADO | PERCENTUAL | PREÇO ESTIMADO CALCULADO | TOTAL | |
|-----------------------|--|----------------|------------|--------------------------|--------------------------------------|----------|
| 1 | 25 | RS 29,85 (un) | 100% | RS 29,85 | RS 721,25 | |
| Numero do Preço | Descritivo | | | Tipo Fonte | Data | Preço |
| 1 | Site Domínio Amplo: | | | Domínio Amplo | 05.03.2024 19:06:58 | RS 38,53 |
| 2 | Site Domínio Amplo: | | | Domínio Amplo | 05.03.2024 19:07:06 | RS 29,90 |
| 3 | Site Domínio Amplo: | | | Domínio Amplo | 05.03.2024 19:07:13 | RS 27,80 |
| 4 | Orgão Público: SAAE-SERVIÇO AUTÔNOMO DE ÁGUA E ESGOTO DE CARMO DA MALA M Identificação: 74410 | | | Outros Entes Públicos | 31.10.2023 08:30:00 | RS 17,47 |
| Valor Unitario | | | | | RS 28,85 | |
| | | | | | Mediana dos Preços Obtidos: RS 28,85 | |

Item 28 - ADAPTADOR CURTO 75mm

| PREÇOS PROPOSTAS | QUANTIDADE | PREÇO ESTIMADO | PERCENTUAL | PREÇO ESTIMADO CALCULADO | TOTAL | |
|------------------|---------------------|----------------|------------|--------------------------|------------------------|----------|
| 1 | 10 | RS 20,66 (un) | 100% | RS 20,66 | RS 206,60 | |
| Numero do Preço | Descritivo | | | Tipo Fonte | Data | Preço |
| 1 | Site Domínio Amplo: | | | Domínio Amplo | 05.03.2024 19:08:19 | RS 27,19 |



| | | | |
|---|-----------------------------|------------------------|-----------------|
| Orgão Público: MUNICÍPIO DE EXUPE Identificação: 80324 | Outros Entes Públicos | 12/01/2024 08:00:00 | RS 20,66 |
| Site Domínio Amplo | Domínio Amplo | 05/03/2024 19:08:12 | RS 19,40 |
| Valor Unitário | | | RS 20,66 |

Mediana dos Preços Obtidos: RS 20,66

Item 26 - ADAPTADOR CURTO 60mm

| PREÇOS PROPOSTAS | QUANTIDADE | PREÇO ESTIMADO | PERCENTUAL | PREÇO ESTIMADO CALCULADO | TOTAL |
|------------------|------------|----------------|------------|--------------------------|-----------|
| 14 | 30 | RS 9,90/mo | 20 | RS 9,90 | RS 297,00 |

| Número do Preço | Descritivo | Tipo Fonte | Data | Preço |
|-----------------------|---|-----------------------------|------------------------|----------------|
| 1 | Orgão Público: MUNICÍPIO DE EXUPE Identificação: 80324 | Outros Entes Públicos | 12/01/2024 08:00:00 | RS 14,55 |
| 2 | Orgão Público: MUNICÍPIO DE DORES DE GUANHAES MG Identificação: 80486 | Outros Entes Públicos | 23/01/2024 09:00:00 | RS 9,90 |
| 3 | Orgão Público: UNICAMP - TOP SECR. DESENV. ECONÔMICO - PIRACICABA Identificação: OC: 102205100592023OC 00035 | Outros Entes Públicos | 06/02/2024 16:01:50 | RS 9,78 |
| Valor Unitário | | | | RS 9,90 |

Mediana dos Preços Obtidos: RS 9,90

Item 27 - ADAPTADOR CURTO 50mm

| PREÇOS PROPOSTAS | QUANTIDADE | PREÇO ESTIMADO | PERCENTUAL | PREÇO ESTIMADO CALCULADO | TOTAL |
|------------------|------------|----------------|------------|--------------------------|-----------|
| 14 | 25 | RS 5,19/mo | 20 | RS 5,19 | RS 129,75 |

| Número do Preço | Descritivo | Tipo Fonte | Data | Preço |
|-----------------------|---|-----------------------------|------------------------|----------------|
| 1 | Orgão Público: MUNICÍPIO DE EXUPE Identificação: 80324 | Outros Entes Públicos | 12/01/2024 08:00:00 | RS 5,44 |
| 2 | Orgão Público: PREFEITURA MUNICIPAL DE ARARAÍJA Identificação: 0001923 | Outros Entes Públicos | 12/09/2023 00:00:00 | RS 5,19 |
| 3 | Orgão Público: PREFEITURA MUNICIPAL DE DRACENA Identificação: 00028023 | Outros Entes Públicos | 26/09/2023 00:00:00 | RS 4,42 |
| Valor Unitário | | | | RS 5,19 |

Mediana dos Preços Obtidos: RS 5,19



Item 31 ADAPTADOR CURTO 32mm

| PREÇOS PROPOSTAS | QUANTIDADE | PREÇO ESTIMADO | PERCENTUAL | PREÇO ESTIMADO CALCULADO | TOTAL | |
|------------------|---|----------------|------------|--------------------------|-------------------------------------|---------|
| 2,73 | 16 | RS 173,00 | - | RS 2,73 | RS 43,68 | |
| Numero do Preço | Descritivo | | | Tipo Fonte | Data | Preço |
| 1 | Orgão Público: PREFEITURA MUNICIPAL DE DRACENA Identificação: 00028023 | | | Outros Entes Públicos | 26/09/2024 00:00:00 | RS 3,19 |
| 2 | Orgão Público: MUNICIPIO DE EXUPE Identificação: 80524 | | | Outros Entes Públicos | 12/01/2024 08:00:00 | RS 2,73 |
| 3 | Orgão Público: MUNICIPIO DE DORES DO GUANHAES MG Identificação: 80486 | | | Outros Entes Públicos | 23/01/2024 09:00:00 | RS 2,44 |
| Valor Unitário | | | | | RS 2,73 | |
| | | | | | Mediana dos Preços Obtidos: RS 2,73 | |

Item 32 ADAPTADOR CURTO 25mm

| PREÇOS PROPOSTAS | QUANTIDADE | PREÇO ESTIMADO | PERCENTUAL | PREÇO ESTIMADO CALCULADO | TOTAL | |
|------------------|---|----------------|------------|--------------------------|-------------------------------------|---------|
| 1,66 | 40 | RS 1,66 (0%) | - | RS 1,66 | RS 66,40 | |
| Numero do Preço | Descritivo | | | Tipo Fonte | Data | Preço |
| 1 | Orgão Público: CTO. REABILITACAO DE CASA BRANCA - GOVERNO DO ESTADO DE SÃO PAULO CASA BRANCA Identificação: OC_090146009012023OC00108 | | | Outros Entes Públicos | 02/01/2024 15:37:00 | RS 1,74 |
| 2 | Orgão Público: PREFEITURA MUNICIPAL DE DRACENA Identificação: 00028023 | | | Outros Entes Públicos | 26/09/2023 00:00:00 | RS 1,66 |
| 3 | Orgão Público: MUNICIPIO DE EXUPE Identificação: 80524 | | | Outros Entes Públicos | 12/01/2024 08:00:00 | RS 1,12 |
| Valor Unitário | | | | | RS 1,66 | |
| | | | | | Mediana dos Preços Obtidos: RS 1,66 | |

Item 33 ADAPTADOR CURTO 20mm

| PREÇOS PROPOSTAS | QUANTIDADE | PREÇO ESTIMADO | PERCENTUAL | PREÇO ESTIMADO CALCULADO | TOTAL | |
|------------------|---|----------------|------------|--------------------------|------------------------|---------|
| 0,94 | 130 | RS 0,86 (9%) | - | RS 0,94 | RS 122,20 | |
| Numero do Preço | Descritivo | | | Tipo Fonte | Data | Preço |
| 1 | Orgão Público: MUNICIPIO DE EXUPE Identificação: 80524 | | | Outros Entes Públicos | 12/01/2024 08:00:00 | RS 0,94 |



Orgão Público: PREFEITURA MUN. DE BOA VISTA DA AMARELÉIA
 Identificação: N° Pregão: 562023
 CLASG: 456578

Compras Governamentais 24/10/2023 09:00:00 R\$ 0,56

Orgão Público: MUNICÍPIO DE DORES DE GUANHÃES MG
 Identificação: 80486

Outros Entes Públicos 23/01/2024 09:00:00 R\$ 0,41

Valor Unitario **R\$ 0,56**
 Mediana dos Preços Obtidos: R\$ 0,56

Item 34 - CAP CANELADO 60mm

| PREÇOS PROPOSTAS | QUANTIDADE | PREÇO ESTIMADO | PERCENTUAL | PREÇO ESTIMADO CALCULADO | TOTAL |
|------------------|------------|------------------|------------|--------------------------|------------|
| 01 | 40 | R\$ 23,90 (100%) | 100% | R\$ 23,90 | R\$ 956,00 |

| Número do Preço | Descritivo | Tipo Fonte | Data | Preço |
|-----------------|--------------------|---------------|---------------------|-----------|
| | Site Domínio Amplo | Domínio Amplo | 05/03/2024 19:17:10 | R\$ 23,90 |

Valor Unitario **R\$ 23,90**
 Mediana dos Preços Obtidos: R\$ 23,90

Item 35 - CAP SOLDADO 85mm

| PREÇOS PROPOSTAS | QUANTIDADE | PREÇO ESTIMADO | PERCENTUAL | PREÇO ESTIMADO CALCULADO | TOTAL |
|------------------|------------|------------------|------------|--------------------------|------------|
| 01 | 10 | R\$ 49,31 (100%) | 100% | R\$ 49,31 | R\$ 493,10 |

| Número do Preço | Descritivo | Tipo Fonte | Data | Preço |
|-----------------|--------------------|---------------|---------------------|-----------|
| | Site Domínio Amplo | Domínio Amplo | 05/03/2024 19:18:00 | R\$ 64,10 |
| | Site Domínio Amplo | Domínio Amplo | 05/03/2024 19:18:05 | R\$ 49,31 |

| Número do Preço | Descritivo | Tipo Fonte | Data | Preço |
|-----------------|--|-----------------------|---------------------|-----------|
| | Orgão Público: SAAE-SERVICO AUTÔNOMO DE AGUA E SANEAMENTO DE CARMO DA MATA MG Identificação: 74419 | Outros Entes Públicos | 31/10/2023 08:20:00 | R\$ 14,58 |

Valor Unitario **R\$ 49,31**
 Mediana dos Preços Obtidos: R\$ 49,31

Item 36 - CAP SOLDADO 60mm

| PREÇOS PROPOSTAS | QUANTIDADE | PREÇO ESTIMADO | PERCENTUAL | PREÇO ESTIMADO CALCULADO | TOTAL |
|------------------|------------|------------------|------------|--------------------------|------------|
| 01 | 30 | R\$ 16,06 (100%) | 100% | R\$ 16,06 | R\$ 481,80 |

| Número do Preço | Descritivo | Tipo Fonte | Data | Preço |
|-----------------|--|-----------------------|---------------------|-----------|
| | Orgão Público: FUNDO MUNICIPAL DE SAUDE DE EXU MG Identificação: 74555 | Outros Entes Públicos | 06/11/2023 08:00:00 | R\$ 17,70 |



Orgão Público: MUNICÍPIO DE EXUPE
Identificação: 80324

Outros 12/01/2024 R\$ 16,06
Entes 08:00:00
Públicos

Orgão Público: MUNICÍPIO DE PUMBI/MG
Identificação: 77178

Outros 12/12/2023 R\$ 8,41
Entes 09:00:00
Públicos

Valor Unitário

R\$ 16,06

Mediana dos Preços Obtidos: R\$ 16,06

Item 37 - CAP SOLDADIA, 50mm

| PREÇOS PROPOSTAS | QUANTIDADE | PREÇO ESTIMADO | PERCENTUAL | PREÇO ESTIMADO CALCULADO | TOTAL |
|------------------|------------|----------------|------------|--------------------------|------------|
| 5,16 | 30 | R\$ 5,16 unit | - | R\$ 5,16 | R\$ 154,80 |

| Numero do Preço | Descrição | Tipo Fonte | Data | Preço |
|-----------------|--|-----------------------------|------------------------|----------|
| 1 | Orgão Público: MUNICÍPIO DE EXUPE Identificação: 80324 | Outros Entes Públicos | 12/01/2024 08:00:00 | R\$ 9,58 |
| 2 | Orgão Público: COMANDO DE POLICIAMENTO DE TRÁNSITO - SECRETARIA DA SEGURANÇA PÚBLICA - SÃO PAULO Identificação: OC-1801960000120230CD1044 | Outros Entes Públicos | 19/12/2023 09:35:33 | R\$ 5,16 |
| 3 | Orgão Público: MUNICÍPIO DE PUMBI/MG Identificação: 77178 | Outros Entes Públicos | 12/12/2023 09:00:00 | R\$ 5,13 |

Valor Unitário

R\$ 5,16

Mediana dos Preços Obtidos: R\$ 5,16

Item 38 - CAP SOLDADIA, 40mm

| PREÇOS PROPOSTAS | QUANTIDADE | PREÇO ESTIMADO | PERCENTUAL | PREÇO ESTIMADO CALCULADO | TOTAL |
|------------------|------------|----------------|------------|--------------------------|------------|
| 5,63 | 20 | R\$ 5,63 unit | - | R\$ 5,63 | R\$ 112,60 |

| Numero do Preço | Descrição | Tipo Fonte | Data | Preço |
|-----------------|--|-----------------------------|------------------------|----------|
| 1 | Orgão Público: FUNDO MUNICIPAL DE SAÚDE DE EXUPE Identificação: 74555 | Outros Entes Públicos | 06/11/2023 08:00:00 | R\$ 6,63 |
| 2 | Orgão Público: MUNICÍPIO DE EXUPE Identificação: 80324 | Outros Entes Públicos | 12/01/2024 08:00:00 | R\$ 5,63 |
| 3 | Orgão Público: MUNICÍPIO DE PUMBI/MG Identificação: 77178 | Outros Entes Públicos | 12/12/2023 09:00:00 | R\$ 3,03 |

Valor Unitário

R\$ 5,63

Mediana dos Preços Obtidos: R\$ 5,63



Item 39 - CAP SOL DAVEL 32mm

| PREÇOS PROPOSTAS | QUANTIDADE | PREÇO ESTIMADO | PERCENTUAL | PREÇO ESTIMADO CALCULADO | TOTAL | |
|----------------------------|--|----------------|------------|-----------------------------|------------------------|---------|
| 3 | 20 | RS 2,93 (un) | — | RS 2,93 | RS 58,60 | |
| Numero da Proposta | Descritivo | | | Tipo Fonte | Data | Preço |
| 1 | Orgão Público: MUNICIPIO DE ALVORADA DO SUL - RS Identificação: 75157 | | | Outros Entes Públicos | 09/11/2023 09:30:00 | RS 3,03 |
| 2 | Orgão Público: FUNDO MUNICIPAL DE SAUDE DE EXTREMA Identificação: 74555 | | | Outros Entes Públicos | 06/11/2023 08:00:00 | RS 2,93 |
| 4 | Orgão Público: MUNICIPIO DE TAMBORA Identificação: 072-2023-TAMBORA-PR | | | Outros Entes Públicos | 01/12/2023 09:05:00 | RS 1,61 |
| Valor Unitario | | | | | RS 2,93 | |
| Mediana dos Preços Obtidos | | | | | RS 2,93 | |

51
H

Item 40 - CAP SOL DAVEL 25mm

| PREÇOS PROPOSTAS | QUANTIDADE | PREÇO ESTIMADO | PERCENTUAL | PREÇO ESTIMADO CALCULADO | TOTAL | |
|----------------------------|---|----------------|------------|-----------------------------|------------------------|---------|
| 3 | 40 | RS 1,32 (un) | — | RS 1,32 | RS 52,80 | |
| Numero da Proposta | Descritivo | | | Tipo Fonte | Data | Preço |
| 1 | Orgão Público: MUNICIPIO DE EXTREMA Identificação: 80324 | | | Outros Entes Públicos | 12/01/2024 08:00:00 | RS 1,55 |
| 2 | Orgão Público: Prefeitura Municipal de Nioaque Identificação: 1425 | | | Outros Entes Públicos | 05/12/2023 00:00:00 | RS 1,32 |
| 3 | Orgão Público: MUNICIPIO DE PICUMBU-MG Identificação: 77178 | | | Outros Entes Públicos | 12/12/2023 09:00:00 | RS 1,27 |
| Valor Unitario | | | | | RS 1,32 | |
| Mediana dos Preços Obtidos | | | | | RS 1,32 | |

Item 41 - CAP SOL DAVEL 20mm

| PREÇOS PROPOSTAS | QUANTIDADE | PREÇO ESTIMADO | PERCENTUAL | PREÇO ESTIMADO CALCULADO | TOTAL | |
|--------------------|--|----------------|------------|-----------------------------|------------------------|---------|
| 1 | 1.700 | RS 1,26 (un) | — | RS 1,26 | RS 2.142,00 | |
| Numero da Proposta | Descritivo | | | Tipo Fonte | Data | Preço |
| 1 | Orgão Público: FUNDO MUNICIPAL DE SAUDE DE EXTREMA Identificação: 74555 | | | Outros Entes Públicos | 06/11/2023 08:00:00 | RS 1,40 |



| | | | | |
|---|--|----------|------------|---------|
| 3 | Orgão Público: MUNICÍPIO DE PILUMBI Identificação: 16781346000104-1-000055-2023 | Obras | 12/12/2023 | RS 1,26 |
| | | Emps | 09:00:00 | |
| | | Públicos | | |
| 4 | Orgão Público: MUNICÍPIO DE LUXURPE Identificação: 80324 | Obras | 12/01/2024 | RS 1,12 |
| | | Emps | 08:00:00 | |
| | | Públicos | | |

Valor Unitário: **RS 1,26**
 Mediana dos Preços Obtidos: **RS 1,26**

Item 32 - COLAR ABRAÇADORA COM TRAVAS 110mm X 1,2

| PREÇOS PROPOSTAS | QUANTIDADE | PREÇO ESTIMADO | PERCENTUAL | PREÇO ESTIMADO CALCULADO | TOTAL |
|------------------|------------|----------------|------------|--------------------------|-----------|
| 100 | 30 | RS 28,90 (un) | - | RS 28,90 | RS 867,00 |

| Numero do Preço | Descritivo | Tipo Fonte | Data | Preço |
|-----------------|---------------------|---------------|------------------------|----------|
| 1 | Site Domínio Ampla: | Domínio Ampla | 05/03/2024 19:23:17 | RS 29,92 |
| 2 | Site Domínio Ampla: | Domínio Ampla | 05/03/2024 19:23:26 | RS 28,90 |
| 3 | Site Domínio Ampla: | Domínio Ampla | 05/03/2024 19:23:12 | RS 26,01 |

Valor Unitário: **RS 28,90**
 Mediana dos Preços Obtidos: **RS 28,90**

Item 33 - COLAR ABRAÇADORA COM TRAVAS 85mm X 1,2

| PREÇOS PROPOSTAS | QUANTIDADE | PREÇO ESTIMADO | PERCENTUAL | PREÇO ESTIMADO CALCULADO | TOTAL |
|------------------|------------|----------------|------------|--------------------------|------------|
| 100 | 50 | RS 21,90 (un) | - | RS 21,90 | RS 1095,00 |

| Numero do Preço | Descritivo | Tipo Fonte | Data | Preço |
|-----------------|---------------------|---------------|------------------------|----------|
| 1 | Site Domínio Ampla: | Domínio Ampla | 05/03/2024 19:27:21 | RS 23,90 |
| 2 | Site Domínio Ampla: | Domínio Ampla | 05/03/2024 19:27:33 | RS 21,90 |
| 3 | Site Domínio Ampla: | Domínio Ampla | 05/03/2024 19:27:17 | RS 21,51 |

Valor Unitário: **RS 21,90**
 Mediana dos Preços Obtidos: **RS 21,90**

Item 34 - COLAR ABRAÇADORA COM TRAVAS 60mm X 1,2

| PREÇOS PROPOSTAS | QUANTIDADE | PREÇO ESTIMADO | PERCENTUAL | PREÇO ESTIMADO CALCULADO | TOTAL |
|------------------|------------|----------------|------------|--------------------------|-------------|
| 100 | 100 | RS 62,70 (un) | - | RS 62,70 | RS 6.270,00 |



| Numero do Preco | Descritivo | Tipo Fonte | Data | Preço |
|-----------------|--------------------|---------------|---------------------|--------------------------------------|
| 1 | Site Dominio Amplo | Dominio Amplo | 05/03/2024 19:28:55 | RS 62,70 |
| 2 | Site Dominio Amplo | Dominio Amplo | 05/03/2024 19:29:04 | RS 62,70 |
| 3 | Site Dominio Amplo | Dominio Amplo | 05/03/2024 19:28:59 | RS 58,52 |
| Valor Unitario | | | | RS 62,70 |
| | | | | Mediana dos Preços Obtidos: RS 62,70 |

53
J

Item 37 - COLAR ABICAV ADLIRA COM TRAVAS 50mm X 1,2

| PREÇOS PROPOSTAS | QUANTIDADE | PREÇO ESTIMADO | PERCENTUAL | PREÇO ESTIMADO CALCULADO | TOTAL |
|------------------|------------|----------------|------------|--------------------------|-----------|
| 0 | 40 | RS 21,99 (un) | 100 | RS 21,99 | RS 879,60 |

| Numero do Preco | Descritivo | Tipo Fonte | Data | Preço |
|-----------------|--------------------|---------------|---------------------|--------------------------------------|
| 1 | Site Dominio Amplo | Dominio Amplo | 05/03/2024 19:31:03 | RS 35,50 |
| 2 | Site Dominio Amplo | Dominio Amplo | 05/03/2024 19:30:46 | RS 21,99 |
| 3 | Site Dominio Amplo | Dominio Amplo | 05/03/2024 19:30:28 | RS 15,21 |
| Valor Unitario | | | | RS 21,99 |
| | | | | Mediana dos Preços Obtidos: RS 21,99 |

Item 38 - FOLHIO SOLDÁVEL TER PVC 25X4

| PREÇOS PROPOSTAS | QUANTIDADE | PREÇO ESTIMADO | PERCENTUAL | PREÇO ESTIMADO CALCULADO | TOTAL |
|------------------|------------|----------------|------------|--------------------------|----------|
| 0 | 50 | RS 1,77 (un) | 100 | RS 1,77 | RS 88,50 |

| Numero do Preco | Descritivo | Tipo Fonte | Data | Preço |
|-----------------|--------------------|---------------|--------------------|-------------------------------------|
| 1 | Site Dominio Amplo | Dominio Amplo | 05/03/2024 19:34:0 | RS 1,90 |
| 2 | Site Dominio Amplo | Dominio Amplo | 05/03/2024 19:33:5 | RS 1,77 |
| 3 | Site Dominio Amplo | Dominio Amplo | 05/03/2024 19:33:5 | RS 1,44 |
| Valor Unitario | | | | RS 1,77 |
| | | | | Mediana dos Preços Obtidos: RS 1,77 |



Item 37 JOELHO SOLDAVEL 1R PVC 25X

| PREÇOS PROPOSTAS | QUANTIDADE | PREÇO ESTIMADO | PERCENTUAL | PREÇO ESTIMADO CALCULADO | TOTAL | |
|------------------|---|----------------|------------|--------------------------|----------------------------|---------|
| | 50 | RS 3,46 (un) | - | RS 3,46 | RS 103,80 | |
| Numero do Preço | Descritivo | | | Tipo Fonte | Data | Preço |
| 1 | Orgão Público: MUNICÍPIO DE TAMBOARA Identificação: 072-2023-TAMBOARA-PR | | | Outros Públicos | 01-12-2023 09:05:00 | RS 3,85 |
| 2 | Site Domínio Amplo | | | Domínio Amplo | 06-03-2024 08:38:37 | RS 3,46 |
| 3 | Site Domínio Amplo | | | Domínio Amplo | 06-03-2024 08:36:45 | RS 3,17 |
| Valor Unitário | | | | | RS 3,46 | |
| | | | | | Mediana dos Preços Obtidos | RS 3,46 |

Item 38 JOELHO SOLDAVEL 1R PVC 20X

| PREÇOS PROPOSTAS | QUANTIDADE | PREÇO ESTIMADO | PERCENTUAL | PREÇO ESTIMADO CALCULADO | TOTAL | |
|------------------|---|----------------|------------|--------------------------|----------------------------|---------|
| | 50 | RS 1,80 (un) | - | RS 1,80 | RS 90,00 | |
| Numero do Preço | Descritivo | | | Tipo Fonte | Data | Preço |
| 1 | Orgão Público: MUNICÍPIO DE TAMBOARA Identificação: 072-2023-TAMBOARA-PR | | | Outros Públicos | 01-12-2023 09:05:00 | RS 3,62 |
| 2 | Site Domínio Amplo | | | Domínio Amplo | 06-03-2024 09:35:15 | RS 1,80 |
| 3 | Site Domínio Amplo | | | Domínio Amplo | 06-03-2024 09:35:00 | RS 1,66 |
| Valor Unitário | | | | | RS 1,80 | |
| | | | | | Mediana dos Preços Obtidos | RS 1,80 |

Item 39 JOELHO SOLDAVEL PVC 110mm

| PREÇOS PROPOSTAS | QUANTIDADE | PREÇO ESTIMADO | PERCENTUAL | PREÇO ESTIMADO CALCULADO | TOTAL | |
|------------------|---|----------------|------------|--------------------------|------------------------|-----------|
| | 50 | RS 179,77 (un) | - | RS 179,77 | RS 8.988,50 | |
| Numero do Preço | Descritivo | | | Tipo Fonte | Data | Preço |
| 1 | Descrição Produto: JOELHO PVC - SOLDAVEL 90 GRAUS - 110x110x110mm - COR MARROM PARA AGUA FRIA PRELIMIA LITRO Codigo de Insumo: 1.00003530 Unidade Medida: UN Desonerado: Não | | | PMS | 01-12-2023 00:00:00 | RS 182,26 |





| Item | Descrição | Quantidade | Preço Unitário | Preço Total | Data | Tipo | Fonte |
|--------------|--|------------|----------------|------------------|------------|---------|---------|
| 1 | Orgão Público: FUNDO MUNICIPAL DE SAÚDE - IDENTIFICAÇÃO: 74533 | | | RS 139,46 | 06/11/2023 | Emprego | Emprego |
| 2 | Orgão Público: INSTITUTO FEDERAL DE EDUCAÇÃO, Ciência e Tecnologia de Planaltina - IDENTIFICAÇÃO: 662023 | | | RS 115,04 | 12/12/2023 | Compras | Compras |
| 3 | Orgão Público: INSTITUTO FEDERAL DE EDUCAÇÃO, Ciência e Tecnologia de Planaltina - IDENTIFICAÇÃO: 662023 | | | RS 115,04 | 12/12/2023 | Compras | Compras |
| TOTAL | | | | RS 369,54 | | | |

Mediana dos Preços Obtidos: R\$ 115,04

| Item | Descrição | Quantidade | Preço Unitário | Preço Total | Data | Tipo | Fonte |
|--------------|-----------------------|------------|----------------|------------------|------------|---------|--------|
| 1 | Site Doonimo - Amplio | | | RS 149,07 | 06/03/2024 | Domínio | Amplio |
| 2 | Site Doonimo - Amplio | | | RS 98,00 | 06/03/2024 | Domínio | Amplio |
| 3 | Site Doonimo - Amplio | | | RS 74,43 | 06/03/2024 | Domínio | Amplio |
| TOTAL | | | | RS 321,50 | | | |

Mediana dos Preços Obtidos: R\$ 95,00

| Item | Descrição | Quantidade | Preço Unitário | Preço Total | Data | Tipo | Fonte |
|--------------|--|------------|----------------|------------------|------------|---------|---------|
| 1 | PREMIAL - Despesa Produto: JOELHO PVC, SOLDAVEL, 90 GRAMS, 110 CM, COR MARROM, PARA AGUAFRIA | | | RS 169,81 | 01/12/2023 | PREMIAL | PREMIAL |
| 2 | PREMIAL - Despesa Produto: JOELHO PVC, SOLDAVEL, 90 GRAMS, 110 CM, COR MARROM, PARA AGUAFRIA | | | RS 179,77 | 01/11/2023 | PREMIAL | PREMIAL |
| TOTAL | | | | RS 349,58 | | | |

Mediana dos Preços Obtidos: R\$ 179,77

55

Item 52 - FOLHIO SOLDADVEL PVC 60mm

| PREÇOS PROPOSTAS | QUANTIDADE | PREÇO ESTIMADO | PERCENTUAL | PREÇO ESTIMADO CALCULADO | TOTAL | |
|------------------------|---|----------------|------------|--------------------------|---------------------------------------|--------------|
| 3,2 | 100 | R\$ 38,54 (un) | - | R\$ 38,54 | R\$ 3.854,00 | |
| Número do Preço | Descrição | | | Tipo Fonte | Data | Preço |
| 1 | Orgão Público: FUNDO MUNICIPAL DE SAÚDE DE EXU/PE Identificação: 74555 | | | Outras Fontes Públicas | 06/11/2023 08:00:00 | R\$ 45,17 |
| 2 | Site Domínio Amplo: | | | Domínio Amplo | 06/03/2024 09:42:39 | R\$ 38,54 |
| 3 | Orgão Público: MUNICÍPIO DE EXU/PE Identificação: 80324 | | | Outras Fontes Públicas | 12/01/2024 08:00:00 | R\$ 28,17 |
| Valor Unitário: | | | | | R\$ 38,54 | |
| | | | | | Mediana dos Preços Obtidos: R\$ 38,54 | |

56
H

Item 53 - CRUZETAS SOLDADVEL PVC DE 60mm

| PREÇOS PROPOSTAS | QUANTIDADE | PREÇO ESTIMADO | PERCENTUAL | PREÇO ESTIMADO CALCULADO | TOTAL | |
|------------------------|---|-----------------|------------|--------------------------|--|--------------|
| 3,6 | 300 | R\$ 119,00 (un) | - | R\$ 119,00 | R\$ 35.700,00 | |
| Número do Preço | Descrição | | | Tipo Fonte | Data | Preço |
| 1 | Orgão Público: Companhia Águas de Joinville Identificação: N Pregão 1322023 LASC 926177 | | | Compras Governamentais | 03/10/2023 09:00:00 | R\$ 188,22 |
| 2 | Site Domínio Amplo: | | | Domínio Amplo | 06/03/2024 09:44:25 | R\$ 119,00 |
| 3 | Site Domínio Amplo: | | | Domínio Amplo | 06/03/2024 09:44:39 | R\$ 116,45 |
| Valor Unitário: | | | | | R\$ 119,00 | |
| | | | | | Mediana dos Preços Obtidos: R\$ 119,00 | |

Item 54 - FOLHIO SOLDADVEL PVC DE 60 mm

| PREÇOS PROPOSTAS | QUANTIDADE | PREÇO ESTIMADO | PERCENTUAL | PREÇO ESTIMADO CALCULADO | TOTAL | |
|------------------------|---------------------|----------------|------------|--------------------------|------------------------|--------------|
| 3,9 | 200 | R\$ 39,24 (un) | - | R\$ 39,24 | R\$ 7.848,00 | |
| Número do Preço | Descrição | | | Tipo Fonte | Data | Preço |
| 1 | Site Domínio Amplo: | | | Domínio Amplo | 06/03/2024 09:46:35 | R\$ 42,99 |
| 2 | Site Domínio Amplo: | | | Domínio Amplo | 06/03/2024 09:46:08 | R\$ 39,24 |
| 3 | Site Domínio Amplo: | | | Domínio Amplo | 06/03/2024 09:46:03 | R\$ 25,38 |



Valor Unitário

RS 39,24

Mediana dos Preços Obtidos: RS 39,24

Item 25 BOLHO SOL DAVEL PVC 50mm

| PREÇOS PROPOSTAS | QUANTIDADE | PREÇO ESTIMADO | PERCENTUAL | PREÇO ESTIMADO CALCULADO | TOTAL | |
|------------------|---|----------------|------------|--------------------------|------------|---------|
| 22 | 15 | RS 7,84 mm | | RS 7,84 | RS 117,60 | |
| Numero do Preço | Descritivo | | | Tipo Fonte | Data | Preço |
| 1 | Orgão Público: Prefeitura Municipal de Querência do Norte - PB Identificação: 21653-802023 | | | Outros Entes Públicos | 03/10/2023 | RS 8,92 |
| 2 | Orgão Público: MUNICÍPIO DE EXU PE Identificação: 80324 | | | Outros Entes Públicos | 12/01/2024 | RS 6,76 |
| Valor Unitário | | | | | RS 7,84 | |

52
M

Mediana dos Preços Obtidos: RS 7,84

Item 36 BOLHO SOL DAVEL PVC 40mm

| PREÇOS PROPOSTAS | QUANTIDADE | PREÇO ESTIMADO | PERCENTUAL | PREÇO ESTIMADO CALCULADO | TOTAL | |
|------------------|--|----------------|------------|--------------------------|------------|---------|
| 23 | 100 | RS 6,76 mm | | RS 6,76 | RS 676,00 | |
| Numero do Preço | Descritivo | | | Tipo Fonte | Data | Preço |
| 1 | Orgão Público: FUNDO MUNICIPAL DE SAUDE DE EXU PE Identificação: 74558 | | | Outros Entes Públicos | 06/11/2023 | RS 8,65 |
| 2 | Orgão Público: MUNICÍPIO DE EXU PE Identificação: 80324 | | | Outros Entes Públicos | 12/01/2024 | RS 6,76 |
| 3 | Orgão Público: FUNDO MUNICIPAL DE EDUCACAO DO MUNICÍPIO DE ARARIPIANA PE Identificação: 81040 | | | Outros Entes Públicos | 30/01/2024 | RS 3,31 |
| Valor Unitário | | | | | RS 6,76 | |

Mediana dos Preços Obtidos: RS 6,76

Item 27 BOLHO SOL DAVEL PVC 32mm

| PREÇOS PROPOSTAS | QUANTIDADE | PREÇO ESTIMADO | PERCENTUAL | PREÇO ESTIMADO CALCULADO | TOTAL | |
|------------------|--|----------------|------------|--------------------------|------------|---------|
| 24 | 100 | RS 3,19 mm | | RS 3,19 | RS 309,00 | |
| Numero do Preço | Descritivo | | | Tipo Fonte | Data | Preço |
| 1 | Orgão Público: MUNICÍPIO DE EXU PE Identificação: 80324 | | | Outros Entes Públicos | 12/01/2024 | RS 3,19 |



Orgão Público: FUNDACAO DAS INDUSTRIAS DO ESTADO CEARA
Identificação: 4902-DISPENSA DE LICITAÇÃO

Outros 28/09/2023 RS 3,09
Entes 16:45:00
Públicos

Orgão Público: FUNDO MUNICIPAL DE EDUCACAO DO MUNICIPIO DE ARARIPINA PE
Identificação: 81040

Outros 30/01/2024 RS 2,48
Entes 08:30:00
Públicos

Valor Unitario

RS 3,09

Mediana dos Preços Obtidos RS 3,09

Item 55 JOELHO SOL DAVEL PVC 25mm

| PREÇOS PROPOSTAS | QUANTIDADE | PREÇO ESTIMADO | PERCENTUAL | PREÇO ESTIMADO CALCULADO | TOTAL |
|------------------|------------|----------------|------------|--------------------------|-----------|
| 3,58 | 200 | RS 1,58 (un) | - | RS 1,58 | RS 316,00 |

| Numero do Preço | Descritivo | Tipo Fonte | Data | Preço |
|-----------------|--|-----------------------------|------------------------|---------|
| 1 | Orgão Público: MUNICIPIO DE EXU PE Identificação: 80324 | Outros Entes Públicos | 12/01/2024 08:00:00 | RS 1,83 |
| 2 | Orgão Público: PREFEITURA MUNICIPAL DE ARAGUAINHA Identificação: 00001923 | Outros Entes Públicos | 12/09/2023 00:00:00 | RS 1,58 |
| 3 | Orgão Público: FUNDO MUNICIPAL DE SAUDE DE EXU PE Identificação: 74555 | Outros Entes Públicos | 06/11/2023 08:00:00 | RS 1,53 |

Valor Unitario

RS 1,58

Mediana dos Preços Obtidos RS 1,58

Item 56 JOELHO SOL DAVEL PVC 20mm

| PREÇOS PROPOSTAS | QUANTIDADE | PREÇO ESTIMADO | PERCENTUAL | PREÇO ESTIMADO CALCULADO | TOTAL |
|------------------|------------|----------------|------------|--------------------------|-------------|
| 1,27 | 1.600 | RS 1,27 (un) | - | RS 1,27 | RS 2.032,00 |

| Numero do Preço | Descritivo | Tipo Fonte | Data | Preço |
|-----------------|---|-----------------------------|------------------------|---------|
| 1 | Orgão Público: FUNDO MUNICIPAL DE SAUDE DE EXU PE Identificação: 74555 | Outros Entes Públicos | 06/11/2023 08:00:00 | RS 1,32 |
| 2 | Orgão Público: MUNICIPIO DE EXU PE Identificação: 80324 | Outros Entes Públicos | 12/01/2024 08:00:00 | RS 1,27 |
| 3 | Orgão Público: MUNICIPIO DE EXU PE Identificação: 80324 | Outros Entes Públicos | 12/01/2024 08:00:00 | RS 1,08 |

Valor Unitario

RS 1,27

Mediana dos Preços Obtidos RS 1,27



Item 60 - LUVA DE CORRER SOLDÁVEL PVC 250mm

| PREÇOS / PROPOSTAS | QUANTIDADE | PREÇO ESTIMADO | PERCENTUAL | PREÇO ESTIMADO CALCULADO | TOTAL | |
|--------------------|--------------------|-----------------|------------|--------------------------|--|------------|
| 1 - 0 | 30 | R\$ 104,15 (un) | - | R\$ 104,15 | R\$ 3.124,50 | |
| Numero do Preço | Descritivo | | | Tipo Fonte | Data | Preço |
| 1 | Site Domínio Amplo | | | Domínio Amplo | 06-03-2024 10:14:15 | R\$ 134,89 |
| 2 | Site Domínio Amplo | | | Domínio Amplo | 06-03-2024 10:13:54 | R\$ 77,00 |
| Valor Unitario | | | | | R\$ 104,15 | |
| | | | | | Mediana dos Preços Obtidos: R\$ 104,15 | |

Item 61 - LUVA DE CORRER SOLDÁVEL PVC 200mm

| PREÇOS / PROPOSTAS | QUANTIDADE | PREÇO ESTIMADO | PERCENTUAL | PREÇO ESTIMADO CALCULADO | TOTAL | |
|--------------------|--------------------|-----------------|------------|--------------------------|--|------------|
| 1 - 0 | 30 | R\$ 166,90 (un) | - | R\$ 166,90 | R\$ 5.007,00 | |
| Numero do Preço | Descritivo | | | Tipo Fonte | Data | Preço |
| 1 | Site Domínio Amplo | | | Domínio Amplo | 06-03-2024 10:16:46 | R\$ 184,90 |
| 2 | Site Domínio Amplo | | | Domínio Amplo | 06-03-2024 10:16:26 | R\$ 166,90 |
| 3 | Site Domínio Amplo | | | Domínio Amplo | 06-03-2024 10:17:16 | R\$ 109,94 |
| Valor Unitario | | | | | R\$ 166,90 | |
| | | | | | Mediana dos Preços Obtidos: R\$ 166,90 | |

Item 62 - LUVA DE CORRER SOLDÁVEL PVC 160mm

| PREÇOS / PROPOSTAS | QUANTIDADE | PREÇO ESTIMADO | PERCENTUAL | PREÇO ESTIMADO CALCULADO | TOTAL | |
|--------------------|--------------------|-----------------|------------|--------------------------|--|------------|
| 1 - 0 | 30 | R\$ 108,90 (un) | - | R\$ 108,90 | R\$ 3.267,00 | |
| Numero do Preço | Descritivo | | | Tipo Fonte | Data | Preço |
| 1 | Site Domínio Amplo | | | Domínio Amplo | 06-03-2024 10:19:36 | R\$ 108,90 |
| Valor Unitario | | | | | R\$ 108,90 | |
| | | | | | Mediana dos Preços Obtidos: R\$ 108,90 | |



Item 63 - LIXA DE CORRER SOLDÁVEL PVC 150mm

| PREÇOS / PROPOSTAS | QUANTIDADE | PREÇO ESTIMADO | PERCENTUAL | PREÇO ESTIMADO CALCULADO | TOTAL | |
|--------------------|--------------------|----------------|------------|--------------------------|--------------------------------------|-----------|
| 1/0 | 30 | RS 63,00 (un) | - | RS 63,00 | RS 1.890,00 | |
| Número do Preço | Descritivo | | | Tipo Fonte | Data | Preço |
| 1 | Site Domínio Amplo | | | Domínio Amplo | 06/03/2024 10:21:54 | RS 198,00 |
| 2 | Site Domínio Amplo | | | Domínio Amplo | 06/03/2024 10:22:10 | RS 63,00 |
| 3 | Site Domínio Amplo | | | Domínio Amplo | 06/03/2024 10:23:25 | RS 56,69 |
| Valor Unitário | | | | | RS 63,00 | |
| | | | | | Mediana dos Preços Obtidos: RS 63,00 | |

60
H

Item 64 - LIXA DE CORRER SOLDÁVEL PVC 140mm

| PREÇOS / PROPOSTAS | QUANTIDADE | PREÇO ESTIMADO | PERCENTUAL | PREÇO ESTIMADO CALCULADO | TOTAL | |
|--------------------|--------------------|----------------|------------|--------------------------|---------------------------------------|-----------|
| 1/0 | 50 | RS 138,50 (un) | - | RS 138,50 | RS 6.925,00 | |
| Número do Preço | Descritivo | | | Tipo Fonte | Data | Preço |
| 1 | Site Domínio Amplo | | | Domínio Amplo | 06/03/2024 10:25:42 | RS 138,50 |
| Valor Unitário | | | | | RS 138,50 | |
| | | | | | Mediana dos Preços Obtidos: RS 138,50 | |

Item 65 - LIXA DE CORRER SOLDÁVEL PVC 110mm

| PREÇOS / PROPOSTAS | QUANTIDADE | PREÇO ESTIMADO | PERCENTUAL | PREÇO ESTIMADO CALCULADO | TOTAL | |
|--------------------|--------------------|----------------|------------|--------------------------|---------------------------------------|-----------|
| 2/0 | 50 | RS 100,95 (un) | - | RS 100,95 | RS 5.047,50 | |
| Número do Preço | Descritivo | | | Tipo Fonte | Data | Preço |
| 1 | Site Domínio Amplo | | | Domínio Amplo | 06/03/2024 10:31:54 | RS 164,00 |
| 2 | Site Domínio Amplo | | | Domínio Amplo | 06/03/2024 10:31:57 | RS 37,90 |
| Valor Unitário | | | | | RS 100,95 | |
| | | | | | Mediana dos Preços Obtidos: RS 100,95 | |



Item 66 LUVADA DE CORRER SOL DÁVEL PVC 100mm

| PREÇOS PROPOSTAS | QUANTIDADE | PREÇO ESTIMADO | PERCENTUAL | PREÇO ESTIMADO CALCULADO | TOTAL | |
|------------------|--------------------|----------------|------------|--------------------------|---------------------------------------|-----------|
| 2,00 | 20 | R\$ 91,46 (un) | 100,00 | R\$ 91,46 | R\$ 1.829,20 | |
| Numero do Preço | Descritivo | | | Tipo Fonte | Data | Preço |
| 1 | Site Domínio Ampla | | | Domínio Ampla | 06/03/2024 10:23:14 | R\$ 91,46 |
| Valor Unitario | | | | | R\$ 91,46 | |
| | | | | | Mediana dos Preços Obtidos: R\$ 91,46 | |

63
M

Item 67 LUVADA DE CORRER SOL DÁVEL PVC 85mm

| PREÇOS PROPOSTAS | QUANTIDADE | PREÇO ESTIMADO | PERCENTUAL | PREÇO ESTIMADO CALCULADO | TOTAL | |
|------------------|--------------------|-----------------|------------|--------------------------|--|------------|
| 2,00 | 20 | R\$ 110,45 (un) | 100,00 | R\$ 110,45 | R\$ 2.209,00 | |
| Numero do Preço | Descritivo | | | Tipo Fonte | Data | Preço |
| 1 | Site Domínio Ampla | | | Domínio Ampla | 06/03/2024 10:34:49 | R\$ 114,89 |
| 2 | Site Domínio Ampla | | | Domínio Ampla | 06/03/2024 10:34:33 | R\$ 106,00 |
| Valor Unitario | | | | | R\$ 110,45 | |
| | | | | | Mediana dos Preços Obtidos: R\$ 110,45 | |

Item 68 LUVADA DE CORRER SOL DÁVEL PVC 60mm

| PREÇOS PROPOSTAS | QUANTIDADE | PREÇO ESTIMADO | PERCENTUAL | PREÇO ESTIMADO CALCULADO | TOTAL | |
|------------------|--|----------------|------------|--------------------------|---------------------------------------|-----------|
| 2,16 | 50 | R\$ 39,84 (un) | 100,00 | R\$ 39,84 | R\$ 1.992,00 | |
| Numero do Preço | Descritivo | | | Tipo Fonte | Data | Preço |
| 1 | Orgão Público MUNICIPIO DE GUAIRA Identificação: 178-2023-GUAIRA-PR | | | Outros Entes Públicos | 25/10/2023 09:00:00 | R\$ 49,79 |
| 2 | Orgão Público MUNICIPIO DE JAPARATUBA SP Identificação: 75475 | | | Outros Entes Públicos | 16/11/2023 09:30:00 | R\$ 29,88 |
| Valor Unitario | | | | | R\$ 39,84 | |
| | | | | | Mediana dos Preços Obtidos: R\$ 39,84 | |



Item 69 LUVA DE CORRER SOLDAVEL PVC 50mm

| PREÇOS PROPOSTAS | QUANTIDADE | PREÇO ESTIMADO | PERCENTUAL | PREÇO ESTIMADO CALCULADO | TOTAL | |
|------------------------|---|-----------------|------------|--------------------------|---------------------------------------|--------------|
| 3,15 | 20 | R\$ 20,99 (un.) | 100% | R\$ 20,99 | R\$ 419,80 | |
| Numero do Preço | Descritivo | | | Tipo Fonte | Data | Preço |
| 1 | Orgão Público: MUNICIPIO DE PIUMHI MG Identificação: 77178 | | | Outros Entes Públicos | 12/12/2023 09:00:00 | R\$ 21,83 |
| 2 | Orgão Público: MUNICIPIO DE JAPARATUBA SE Identificação: 75475 | | | Outros Entes Públicos | 16/11/2023 09:30:00 | R\$ 20,99 |
| 3 | Orgão Público: SERVIÇO NACIONAL DE APRENDIZAGEM COMERCIAL SENAC AR.MT Identificação: 76106 | | | Outros Entes Públicos | 21/11/2023 09:00:00 | R\$ 20,00 |
| Valor Unitário | | | | | R\$ 20,99 | |
| | | | | | Mediana dos Preços Obtidos: R\$ 20,99 | |

Item 70 LUVA DE CORRER SOLDAVEL PVC 40mm

| PREÇOS PROPOSTAS | QUANTIDADE | PREÇO ESTIMADO | PERCENTUAL | PREÇO ESTIMADO CALCULADO | TOTAL | |
|------------------------|--|-----------------|------------|--------------------------|---------------------------------------|--------------|
| 5,77 | 30 | R\$ 16,16 (un.) | 100% | R\$ 16,16 | R\$ 484,80 | |
| Numero do Preço | Descritivo | | | Tipo Fonte | Data | Preço |
| 1 | Site Domínio Amplo: | | | Domínio Amplo | 06/03/2024 10:38:21 | R\$ 37,46 |
| 2 | Orgão Público: MUNICIPIO DE PIUMHI MG Identificação: 77178 | | | Outros Entes Públicos | 12/12/2023 09:00:00 | R\$ 16,16 |
| 3 | Orgão Público: SAAL-SERVIÇO AUTÔNOMO DE AGUAS ESCOAMENTO DE CARMO DA MATA MG Identificação: 74410 | | | Outros Entes Públicos | 31/10/2023 08:30:00 | R\$ 15,20 |
| Valor Unitário | | | | | R\$ 16,16 | |
| | | | | | Mediana dos Preços Obtidos: R\$ 16,16 | |

Item 71 LUVA DE CORRER SOLDAVEL PVC 32mm

| PREÇOS PROPOSTAS | QUANTIDADE | PREÇO ESTIMADO | PERCENTUAL | PREÇO ESTIMADO CALCULADO | TOTAL | |
|------------------------|---|-----------------|------------|--------------------------|------------------------|--------------|
| 3,12 | 20 | R\$ 25,18 (un.) | 100% | R\$ 25,18 | R\$ 503,60 | |
| Numero do Preço | Descritivo | | | Tipo Fonte | Data | Preço |
| 1 | Orgão Público: MUNICIPIO DE GUAIRA Identificação: 178-2023-GUAIRA-PR | | | Outros Entes Públicos | 25/10/2023 09:00:00 | R\$ 27,19 |



| | | | |
|--|-----------------------|---------------------|-----------|
| Site Domínio Amplo: | Domínio Amplo | 06-05-2024 19:29:11 | R\$ 25,18 |
| Orgão Público: SERVIÇO NACIONAL DE APRENDIZAGEM COMERCIAL SENAC ARAMIT Identificação: 76106 | Outros Entes Públicos | 21-11-2023 09:00:00 | R\$ 24,95 |

Valor Unitário R\$ 25,18

Mediana dos Preços Obridos: R\$ 25,18

Item 72 LUVA DE CORRER SOLDAVEL PVC 25mm

| PREÇOS PROPOSTAS | QUANTIDADE | PREÇO ESTIMADO | PERCENTUAL | PREÇO ESTIMADO CALCULADO | TOTAL |
|------------------|------------|----------------|------------|--------------------------|------------|
| R\$ 12,00 | 50 | R\$ 12,00 (m) | 100% | R\$ 12,00 | R\$ 500,00 |

| Número do Preço | Descritivo | Tipo Fonte | Data | Preço |
|-----------------|--|-----------------------|---------------------|-----------|
| 1 | Orgão Público: SERVIÇO NACIONAL DE APRENDIZAGEM COMERCIAL SENAC ARAMIT Identificação: 76106 | Outros Entes Públicos | 21-11-2023 09:00:00 | R\$ 13,02 |
| 2 | Orgão Público: MUNICÍPIO DE JAPARATUBA SP Identificação: 75475 | Outros Entes Públicos | 16-11-2023 09:30:00 | R\$ 12,00 |
| 3 | Orgão Público: MUNICÍPIO DE PIUMHI MG Identificação: 77178 | Outros Entes Públicos | 12-12-2023 09:00:00 | R\$ 10,07 |

Valor Unitário R\$ 12,00

Mediana dos Preços Obridos: R\$ 12,00

Item 73 LUVA DE CORRER SOLDAVEL PVC 20mm

| PREÇOS PROPOSTAS | QUANTIDADE | PREÇO ESTIMADO | PERCENTUAL | PREÇO ESTIMADO CALCULADO | TOTAL |
|------------------|------------|----------------|------------|--------------------------|------------|
| R\$ 8,82 | 50 | R\$ 8,82 (m) | 100% | R\$ 8,82 | R\$ 441,00 |

| Número do Preço | Descritivo | Tipo Fonte | Data | Preço |
|-----------------|--|-----------------------|---------------------|----------|
| 1 | Orgão Público: MUNICÍPIO DE JAPARATUBA SP Identificação: 75475 | Outros Entes Públicos | 16-11-2023 09:30:00 | R\$ 9,00 |
| 2 | Orgão Público: MUNICÍPIO DE PIUMHI MG Identificação: 77178 | Outros Entes Públicos | 12-12-2023 09:00:00 | R\$ 8,82 |
| 3 | Orgão Público: MUNICÍPIO DE LARJA LEMOS MG Identificação: 74896 | Outros Entes Públicos | 08-11-2023 12:30:00 | R\$ 8,18 |

Valor Unitário R\$ 8,82

Mediana dos Preços Obridos: R\$ 8,82



Item 74 - VALOR SOLDAVEL PVC 32X1

| PREÇOS PROPOSTAS | QUANTIDADE | PREÇO ESTIMADO | PERCENTUAL | PREÇO ESTIMADO CALCULADO | TOTAL | |
|------------------|--|----------------|------------|--------------------------|----------------------------|---------|
| 1 | 50 | RS 4,43 unit | - | RS 4,43 | RS 221,50 | |
| Numero do Preço | Descritivo | | | Tipo Fonte | Data | Preço |
| 1 | Orgão Público: PREFEITURA MUN. DE BOA VISTA DA AMARELA - GOIÁS Identificação: N. Pregão 562023 1. ANEXO 156578 | | | Compras Governamentais | 24/10/2023 09:00:00 | RS 4,49 |
| 2 | Orgão Público: FLD-APTA REGIONAL - SECRETARIA DE AGRICULTURA E ABASTECIMENTO - COIUNA Identificação: OC: 130041000012023OC00115 | | | Outros Emp. Públicos | 29/09/2023 05:23:25 | RS 4,43 |
| 3 | Orgão Público: FLD-APTA REGIONAL - SECRETARIA DE AGRICULTURA E ABASTECIMENTO - COIUNA Identificação: OC: 130041000012023OC00115 | | | Outros Emp. Públicos | 29/09/2023 05:23:25 | RS 4,15 |
| Valor Unitário | | | | | RS 4,43 | |
| | | | | | Mediana dos Preços Obtidos | RS 4,43 |

Handwritten signature or initials.

Item 75 - VALOR SOLDAVEL PVC 25X3

| PREÇOS PROPOSTAS | QUANTIDADE | PREÇO ESTIMADO | PERCENTUAL | PREÇO ESTIMADO CALCULADO | TOTAL | |
|------------------|---|----------------|------------|--------------------------|----------------------------|---------|
| 1 | 160 | RS 1,22 unit | - | RS 1,22 | RS 195,20 | |
| Numero do Preço | Descritivo | | | Tipo Fonte | Data | Preço |
| 1 | Orgão Público: UNICAMP - IE - SECR. DESENV. ECONÔMICO - CAMPINAS Identificação: OC: 102236100592023OC00009 | | | Outros Emp. Públicos | 28/09/2023 14:29:05 | RS 1,34 |
| 2 | Orgão Público: MUNICÍPIO DE ARAPUTANGA - MG Identificação: 73312 | | | Outros Emp. Públicos | 16/10/2023 09:00:00 | RS 1,10 |
| Valor Unitário | | | | | RS 1,22 | |
| | | | | | Mediana dos Preços Obtidos | RS 1,22 |

Item 76 - VALOR SOLDAVEL PVC 20X3

| PREÇOS PROPOSTAS | QUANTIDADE | PREÇO ESTIMADO | PERCENTUAL | PREÇO ESTIMADO CALCULADO | TOTAL | |
|------------------|---|----------------|------------|--------------------------|------------------------|---------|
| 1 | 50 | RS 0,95 unit | - | RS 0,95 | RS 47,50 | |
| Numero do Preço | Descritivo | | | Tipo Fonte | Data | Preço |
| 1 | Orgão Público: UNICAMP - IOP - SECR. DESENV. ECONÔMICO - TERACÓCORA Identificação: OC: 102205100592023OC00035 | | | Outros Emp. Públicos | 06/02/2024 16:01:50 | RS 1,03 |
| 2 | Orgão Público: CENTRO MEDICO - SECRETARIA DA SAÚDE PÚBLICA - SÃO PAULO Identificação: OC: 180220000012023OC00986 | | | Outros Emp. Públicos | 23/11/2023 18:32:35 | RS 0,95 |



Valor Unitário

R\$ 0,95

Mediana dos Preços Obtidos: R\$ 0,95

Item 77 TUBA SOLDAVEL PVC 85mm

| PREÇOS PROPOSTAS | QUANTIDADE | PREÇO ESTIMADO | PERCENTUAL | PREÇO ESTIMADO CALCULADO | TOTAL |
|------------------|------------|----------------|------------|--------------------------|------------|
| 4,4 | 10 | R\$ 49,90 (un) | 4,4 | R\$ 49,90 | R\$ 499,00 |

Numero do Preço

Descritivo

Tipo Fonte

Data

Preço

| | | | | |
|---|--|---------------|------------|-----------|
| 1 | Site Domínio Ample | Domínio Ample | 06/03/2024 | R\$ 61,52 |
| | | Ample | 11/07/22 | |
| 2 | Site Domínio Ample | Domínio Ample | 06/03/2024 | R\$ 49,90 |
| | | Ample | 11/07/24 | |
| 3 | Órgão Público: Prefeitura Municipal de Guaraçá - PE Identificação: 23444 - 832023 | | 18/12/2023 | R\$ 46,32 |
| | | | 09/10/00 | |
| | | | Públicos | |

Valor Unitário

R\$ 49,90

Mediana dos Preços Obtidos: R\$ 49,90

Item 78 TUBA SOLDAVEL PVC 60mm

| PREÇOS PROPOSTAS | QUANTIDADE | PREÇO ESTIMADO | PERCENTUAL | PREÇO ESTIMADO CALCULADO | TOTAL |
|------------------|------------|----------------|------------|--------------------------|--------------|
| 2,4 | 100 | R\$ 22,29 (un) | 2,4 | R\$ 22,29 | R\$ 2.229,00 |

Numero do Preço

Descritivo

Tipo Fonte

Data

Preço

| | | | | |
|---|--|---------------|------------|-----------|
| 1 | Site Domínio Ample | Domínio Ample | 06/03/2024 | R\$ 22,99 |
| | | Ample | 11/09/23 | |
| 2 | Site Domínio Ample | Domínio Ample | 06/03/2024 | R\$ 22,29 |
| | | Ample | 11/09/20 | |
| 3 | Órgão Público: Prefeitura Municipal de Guaraçá - PE Identificação: 23444 - 832023 | | 18/12/2023 | R\$ 15,50 |
| | | | 09/10/00 | |
| | | | Públicos | |

Valor Unitário

R\$ 22,29

Mediana dos Preços Obtidos: R\$ 22,29

Item 79 TUBA SOLDAVEL PVC 50mm

| PREÇOS PROPOSTAS | QUANTIDADE | PREÇO ESTIMADO | PERCENTUAL | PREÇO ESTIMADO CALCULADO | TOTAL |
|------------------|------------|----------------|------------|--------------------------|------------|
| 7,6 | 50 | R\$ 7,73 (un) | 7,6 | R\$ 7,73 | R\$ 386,50 |

Numero do Preço

Descritivo

Tipo Fonte

Data

Preço

| | | | | | |
|--|--|--|--|--|--|
| | | | | | |
|--|--|--|--|--|--|



| | | | | |
|---|--|-----------------------|------------|----------|
| 1 | Site Domínio Amplo: | Domínio Amplo | 06-03-2024 | RS 13,23 |
| | | | 11-11-16 | |
| 2 | Orgão Público: FUNDO MUNICIPAL DE EDUCAÇÃO DO MUNICÍPIO DE ARARIPINA PE Identificação: 81040 | Outros Entes Públicos | 30-01-2024 | RS 7,73 |
| | | | 08-30-00 | |
| 3 | Orgão Público: COMANDO DE POLICIAAMENTO DE TRAVESSIA SECRETARIA DA SEGURANÇA PÚBLICA - SÃO PAULO Identificação: OC-189196000012023OC01044 | Outros Entes Públicos | 19-12-2023 | RS 3,58 |
| | | | 09-35-31 | |

Valor Unitário

RS 7,73

Mediana dos Preços Obtidos: RS 7,73

66
H

Item 04 - LANA SOLDAVEL PVC 40mm

| PREÇOS PROPOSTAS | QUANTIDADE | PREÇO ESTIMADO | PERCENTUAL | PREÇO ESTIMADO CALCULADO | TOTAL |
|------------------|------------|----------------|------------|--------------------------|-----------|
| 3,12 | 40 | RS 3,25 (m) | | RS 3,25 | RS 130,00 |

Numero do Preço

Descritivo

Tipo Fonte

Data

Preço

| | | | | |
|---|--|-----------------------|------------|---------|
| 1 | Orgão Público: CENTRO MEDICO - SECRETARIA DA SEGURANÇA PÚBLICA - SÃO PAULO Identificação: OC-180220000012023OC00966 | Outros Entes Públicos | 23-11-2023 | RS 3,45 |
| | | | 18-32-33 | |
| 2 | Orgão Público: Prefeitura Municipal de Guairaça - PR Identificação: 2444-842023 | Outros Entes Públicos | 18-12-2023 | RS 3,25 |
| | | | 09-10-00 | |
| 3 | Orgão Público: FUNDO MUNICIPAL DE EDUCAÇÃO DO MUNICÍPIO DE ARARIPINA PE Identificação: 81040 | Outros Entes Públicos | 30-01-2024 | RS 2,87 |
| | | | 08-30-00 | |

Valor Unitário

RS 3,25

Mediana dos Preços Obtidos: RS 3,25

Item 05 - LANA SOLDAVEL PVC 52mm

| PREÇOS PROPOSTAS | QUANTIDADE | PREÇO ESTIMADO | PERCENTUAL | PREÇO ESTIMADO CALCULADO | TOTAL |
|------------------|------------|----------------|------------|--------------------------|-----------|
| 3,3 | 35 | RS 4,44 (m) | | RS 4,44 | RS 155,40 |

Numero do Preço

Descritivo

Tipo Fonte

Data

Preço

| | | | | |
|---|---|-----------------------|------------|---------|
| 1 | Orgão Público: COORD. ASSISTENCIA TEC. INTEGRAL - CAM. SECRETARIA DE AGRICULTURA E ABASTECIMENTO - CAMPINAS Identificação: OC-130104000012023OC00056 | Outros Entes Públicos | 01-11-2023 | RS 5,10 |
| | | | 08-14-40 | |
| 2 | Orgão Público: FUNDO MUNICIPAL DE EDUCAÇÃO DO MUNICÍPIO DE ARARIPINA PE Identificação: 81040 | Outros Entes Públicos | 30-01-2024 | RS 4,44 |
| | | | 08-30-00 | |
| 3 | Orgão Público: FUNDO MUNICIPAL DE EDUCAÇÃO DO MUNICÍPIO DE ARARIPINA PE Identificação: 81040 | Outros Entes Públicos | 30-01-2024 | RS 3,65 |
| | | | 08-30-00 | |

Valor Unitário

RS 4,44

Mediana dos Preços Obtidos: RS 4,44



| | | | |
|---------------------|---------|------------|----------|
| Site Dominio Amplo: | Dominio | 06/03/2024 | RS 10,90 |
| | Amplo | 11:22:58 | |
| Site Dominio Amplo: | Dominio | 06/03/2024 | RS 8,24 |
| | Amplo | 11:23:06 | |

Valor Unitario RS 10,90

Mediana dos Preços Obtidos: RS 10,90

Item 85 - BUCHA REDUÇÃO CURTA SOLDÁVEL PVC 110X85mm

| PREÇOS PROPOSTAS | QUANTIDADE | PREÇO ESTIMADO | PERCENTUAL | PREÇO ESTIMADO CALCULADO | TOTAL |
|------------------|------------|----------------|------------|--------------------------|-------------|
| 10 | 100 | RS 59,92 (un) | 100% | RS 59,92 | RS 5.992,00 |

| Numero do Preço | Descritivo | Tipo Fonte | Data | Preço |
|-----------------|------------|------------|------|-------|
|-----------------|------------|------------|------|-------|

| | | | | |
|----|---------------------|---------------|---------------------|----------|
| 10 | Site Dominio Amplo: | Dominio Amplo | 06/03/2024 11:24:22 | RS 78,99 |
| 11 | Site Dominio Amplo: | Dominio Amplo | 06/03/2024 11:24:14 | RS 59,92 |
| 12 | Site Dominio Amplo: | Dominio Amplo | 06/03/2024 11:24:33 | RS 56,41 |

Valor Unitario RS 59,92

Mediana dos Preços Obtidos: RS 59,92

Item 86 - BUCHA REDUÇÃO CURTA SOLDÁVEL PVC 85X75mm

| PREÇOS PROPOSTAS | QUANTIDADE | PREÇO ESTIMADO | PERCENTUAL | PREÇO ESTIMADO CALCULADO | TOTAL |
|------------------|------------|----------------|------------|--------------------------|-----------|
| 10 | 20 | RS 22,52 (un) | 100% | RS 22,52 | RS 450,40 |

| Numero do Preço | Descritivo | Tipo Fonte | Data | Preço |
|-----------------|------------|------------|------|-------|
|-----------------|------------|------------|------|-------|

| | | | | |
|----|---------------------|---------------|---------------------|----------|
| 10 | Site Dominio Amplo: | Dominio Amplo | 06/03/2024 11:31:59 | RS 25,60 |
| 11 | Site Dominio Amplo: | Dominio Amplo | 06/03/2024 11:31:52 | RS 22,52 |
| 12 | Site Dominio Amplo: | Dominio Amplo | 06/03/2024 11:31:48 | RS 16,45 |

Valor Unitario RS 22,52

Mediana dos Preços Obtidos: RS 22,52

Item 87 - BUCHA REDUÇÃO CURTA SOLDÁVEL PVC 85X60mm

| PREÇOS PROPOSTAS | QUANTIDADE | PREÇO ESTIMADO | PERCENTUAL | PREÇO ESTIMADO CALCULADO | TOTAL |
|------------------|------------|----------------|------------|--------------------------|-----------|
| 10 | 30 | RS 27,57 (un) | 100% | RS 27,57 | RS 827,10 |

| Numero do Preço | Descritivo | Tipo Fonte | Data | Preço |
|-----------------|------------|------------|------|-------|
|-----------------|------------|------------|------|-------|



| | | | |
|-----------------------|---------------|---------------------|--------------------------------------|
| Site Domínio Amplo: | Domínio Amplo | 06/03/2024 11:33:18 | RS 31,99 |
| Site Domínio Amplo: | Domínio Amplo | 06/03/2024 11:32:49 | RS 27,57 |
| Site Domínio Amplo: | Domínio Amplo | 06/03/2024 11:33:04 | RS 24,27 |
| Valor Unitário | | | RS 27,57 |
| | | | Mediana dos Preços Obtidos: RS 27,57 |

Item 88 - BUCHA REDUÇÃO CURTA SOLDÁVEL PVC 75X60mm

| PREÇOS PROPOSTAS | QUANTIDADE | PREÇO ESTIMADO | PERCENTUAL | PREÇO ESTIMADO CALCULADO | TOTAL | |
|-----------------------|---------------------|----------------|------------|--------------------------|--------------------------------------|----------|
| 3,00 | 20 | RS 25,97 (un) | 1 | RS 25,97 | RS 779,10 | |
| Número do Preço | Descritivo | | | Tipo Fonte | Data | Preço |
| 1 | Site Domínio Amplo: | | | Domínio Amplo | 06/03/2024 11:34:21 | RS 26,00 |
| 2 | Site Domínio Amplo: | | | Domínio Amplo | 06/03/2024 11:34:12 | RS 25,97 |
| 3 | Site Domínio Amplo: | | | Domínio Amplo | 06/03/2024 11:34:08 | RS 14,90 |
| Valor Unitário | | | | | RS 25,97 | |
| | | | | | Mediana dos Preços Obtidos: RS 25,97 | |

Item 89 - BUCHA REDUÇÃO CURTA SOLDÁVEL PVC 60X50mm

| PREÇOS PROPOSTAS | QUANTIDADE | PREÇO ESTIMADO | PERCENTUAL | PREÇO ESTIMADO CALCULADO | TOTAL | |
|-----------------------|---------------------|----------------|------------|--------------------------|-------------------------------------|---------|
| 9,00 | 60 | RS 9,40 (un) | 1 | RS 9,40 | RS 564,00 | |
| Número do Preço | Descritivo | | | Tipo Fonte | Data | Preço |
| 1 | Site Domínio Amplo: | | | Domínio Amplo | 06/03/2024 11:36:4 | RS 9,55 |
| 2 | Site Domínio Amplo: | | | Domínio Amplo | 06/03/2024 11:36:5* | RS 9,40 |
| 3 | Site Domínio Amplo: | | | Domínio Amplo | 06/03/2024 11:37:1* | RS 5,73 |
| Valor Unitário | | | | | RS 9,40 | |
| | | | | | Mediana dos Preços Obtidos: RS 9,40 | |

Item 90 - BUCHA REDUÇÃO CURTA SOLDÁVEL PVC 50X40mm

| PREÇOS PROPOSTAS | QUANTIDADE | PREÇO ESTIMADO | PERCENTUAL | PREÇO ESTIMADO CALCULADO | TOTAL |
|------------------|------------|----------------|------------|--------------------------|-----------|
| 9,90 | 30 | RS 9,90 (un) | 1 | RS 9,90 | RS 297,00 |



| Numero do Preço | Descrição | Tipo Fonte | Data | Preço |
|----------------------------|--------------------|---------------|------------------------|----------------|
| 1 | Site Dominio Amplo | Dominio Amplo | 06-03-2024 11:38:23 | RS 11,90 |
| 2 | Site Dominio Amplo | Dominio Amplo | 06-03-2024 11:38:46 | RS 9,90 |
| 3 | Site Dominio Amplo | Dominio Amplo | 06-03-2024 11:39:07 | RS 6,50 |
| Valor Unitario | | | | RS 9,90 |
| Mediana dos Preços Obtidos | | | | RS 9,90 |

Item 91 BUCHA REDUÇÃO CURIA SOLDAVEL PVC 40X32mm

| PREÇOS PROPOSTAS | QUANTIDADE | PREÇO ESTIMADO | PERCENTUAL | PREÇO ESTIMADO CALCULADO | TOTAL |
|------------------|------------|----------------|------------|--------------------------|----------|
| 3,81 | 28 | RS 2,94 (un) | * | RS 2,94 | RS 82,32 |

| Numero do Preço | Descrição | Tipo Fonte | Data | Preço |
|----------------------------|--------------------|---------------|------------------------|----------------|
| 1 | Site Dominio Amplo | Dominio Amplo | 06-03-2024 11:40:34 | RS 3,30 |
| 2 | Site Dominio Amplo | Dominio Amplo | 06-03-2024 11:40:59 | RS 2,94 |
| 3 | Site Dominio Amplo | Dominio Amplo | 06-03-2024 11:40:27 | RS 2,90 |
| Valor Unitario | | | | RS 2,94 |
| Mediana dos Preços Obtidos | | | | RS 2,94 |

Item 92 BUCHA REDUÇÃO CURIA SOLDAVEL PVC 32X25mm

| PREÇOS PROPOSTAS | QUANTIDADE | PREÇO ESTIMADO | PERCENTUAL | PREÇO ESTIMADO CALCULADO | TOTAL |
|------------------|------------|----------------|------------|--------------------------|----------|
| 3,35 | 50 | RS 0,75 (un) | * | RS 0,75 | RS 37,50 |

| Numero do Preço | Descrição | Tipo Fonte | Data | Preço |
|----------------------------|---|------------------------|------------------------|----------------|
| 1 | Orgão Público: SERVIÇO AUTÔNOMO DE CAPTAÇÃO DE ÁGUA E TRATAMENTO DE ESGOTO Identificação: N°Pregão:132023 UASG:926937 | Compras Governamentais | 23-01-2024 09:30:00 | RS 1,86 |
| 2 | Orgão Público: MINISTÉRIO DA SAÚDE - SECRETARIA ESPECIAL DE SAÚDE INDÍGENA Distrito Sanitário Especial Indígena - Xingu Identificação: N°Pregão:172023 UASG:257041 | Compras Governamentais | 18-01-2024 08:00:00 | RS 0,75 |
| 3 | Orgão Público: PODER JUDICIÁRIO - Justiça Federal - Seção Judiciária do Distrito Federal Identificação: N°Pregão:372023 UASG:90023 | Compras Governamentais | 09-10-2023 14:00:00 | RS 0,71 |
| Valor Unitario | | | | RS 0,75 |
| Mediana dos Preços Obtidos | | | | RS 0,75 |



Item 93 - BUCHA REDUÇÃO OCURIA SOLDAVEL PVC 25X20mm

| PREÇOS PROPOSTAS | QUANTIDADE | PREÇO ESTIMADO | PERCENTUAL | PREÇO ESTIMADO CALCULADO | TOTAL | |
|----------------------------|---------------------|----------------|------------|--------------------------|---------------------|---------|
| 0,00 | 300 | RS 0,85 (un) | - | RS 0,85 | RS 255,00 | |
| Numero do Preço | Descritivo | | | Tipo Fonte | Data | Preço |
| 1 | Site Dominio Amplo: | | | Dominio Amplo | 06/03/2024 11:44:51 | RS 0,99 |
| 2 | Site Dominio Amplo: | | | Dominio Amplo | 06/03/2024 11:45:11 | RS 0,85 |
| 3 | Site Dominio Amplo: | | | Dominio Amplo | 06/03/2024 11:45:01 | RS 0,82 |
| Valor Unitario | | | | | RS 0,85 | |
| Mediana dos Preços Obtidos | | | | | RS 0,85 | |

OK
H

Item 94 - FIO SOLDAVEL PVC 85mm

| PREÇOS PROPOSTAS | QUANTIDADE | PREÇO ESTIMADO | PERCENTUAL | PREÇO ESTIMADO CALCULADO | TOTAL | |
|----------------------------|---------------------|----------------|------------|--------------------------|---------------------|-----------|
| 0,00 | 40 | RS 92,09 (un) | - | RS 92,09 | RS 3.683,60 | |
| Numero do Preço | Descritivo | | | Tipo Fonte | Data | Preço |
| 1 | Site Dominio Amplo: | | | Dominio Amplo | 06/03/2024 11:47:56 | RS 153,10 |
| 2 | Site Dominio Amplo: | | | Dominio Amplo | 06/03/2024 11:47:42 | RS 92,09 |
| 3 | Site Dominio Amplo: | | | Dominio Amplo | 06/03/2024 11:47:37 | RS 84,90 |
| Valor Unitario | | | | | RS 92,09 | |
| Mediana dos Preços Obtidos | | | | | RS 92,09 | |

Item 95 - FIO SOLDAVEL PVC 75mm

| PREÇOS PROPOSTAS | QUANTIDADE | PREÇO ESTIMADO | PERCENTUAL | PREÇO ESTIMADO CALCULADO | TOTAL | |
|------------------|--|----------------|------------|--------------------------|---------------------|----------|
| 0,00 | 30 | RS 89,20 (un) | - | RS 89,20 | RS 2.676,00 | |
| Numero do Preço | Descritivo | | | Tipo Fonte | Data | Preço |
| 1 | Orgão Público: MINISTERIO DA EDUCAÇÃO - Secretaria Executiva - Subsecretaria de Planejamento e Orçamento - Instituto Federal de Educação, Ciência e Tecnologia do Piauí - Identificação: N°Pregão:662023 - UASG:158146 | | | Compras Governamentais | 12/12/2023 08:30:00 | RS 89,20 |
| 2 | Orgão Público: MINISTERIO DA EDUCAÇÃO - Secretaria Executiva - Subsecretaria de Planejamento e Orçamento - Instituto Federal de Educação, Ciência e Tecnologia do Piauí - Identificação: N°Pregão:662023 - UASG:158146 | | | Compras Governamentais | 12/12/2023 08:30:00 | RS 89,20 |



| | | | |
|--|-----------------------|---------------------|----------|
| Orgão Público: DEPTO SUPRIMENTOS E INFRAESTRUTURA - SECRETARIA DA FAZENDA E PLANEJAMENTO - SÃO PAULO | Outros Entes Públicos | 13/11/2023 14:19:43 | RS 50,94 |
| Identificação: OC: 20014700012023OC00190 | | | |

| | |
|--------------------------------------|----------|
| Valor Unitário | RS 89,20 |
| Mediana dos Preços Obtidos: RS 89,20 | |

Item 60 - 10 SOLTAVEL PVC 60mm

| PREÇOS PROPOSTAS | QUANTIDADE | PREÇO ESTIMADO | PERCENTUAL | PREÇO ESTIMADO CALCULADO | TOTAL |
|------------------|------------|----------------|------------|--------------------------|-----------|
| 14 | 30 | RS 26,90 (un) | 30% | RS 26,90 | RS 807,00 |

| Numero do Preço | Descrição | Tipo Fonte | Data | Preço |
|-----------------|--|-----------------------|---------------------|----------|
| 1 | Orgão Público: MUNICIPIO DE DIVINA PASTORA SI Identificação: 75353 | Outros Entes Públicos | 14/11/2023 08:00:00 | RS 27,10 |
| 2 | Orgão Público: FED-APTA REGIONAL - SECRETARIA DE AGRICULTURA E ABASTECIMENTO COIUNA Identificação: OC: 130041000012023OC00115 | Outros Entes Públicos | 29/09/2023 05:23:28 | RS 26,90 |
| 3 | Orgão Público: Serviço Autônomo Municipal de Água e Esgoto - Itámonopol - SC Identificação: 21327_22272023 | Outros Entes Públicos | 25/09/2023 09:00:00 | RS 26,45 |

| | |
|--------------------------------------|----------|
| Valor Unitário | RS 26,90 |
| Mediana dos Preços Obtidos: RS 26,90 | |

Item 67 - 10 SOLTAVEL PVC 80mm

| PREÇOS PROPOSTAS | QUANTIDADE | PREÇO ESTIMADO | PERCENTUAL | PREÇO ESTIMADO CALCULADO | TOTAL |
|------------------|------------|----------------|------------|--------------------------|-------------|
| 14 | 300 | RS 41,93 (un) | 30% | RS 41,93 | RS 4.193,00 |

| Numero do Preço | Descrição | Tipo Fonte | Data | Preço |
|-----------------|--|------------------------|---------------------|----------|
| 1 | Orgão Público: PREFEITURA MUNICIPAL DE SÃO SEBASTIAO DO CAIÓ RJ Identificação: N°Pregão:562023 LASC:985905 | Compras Governamentais | 03/01/2024 08:00:00 | RS 45,95 |
| 2 | Orgão Público: PREFEITURA MUNICIPAL DE SÃO SEBASTIAO DO CAIÓ RJ Identificação: N°Pregão:562023 LASC:985905 | Compras Governamentais | 03/01/2024 08:00:00 | RS 41,93 |
| 3 | Orgão Público: PREFEITURA MUNICIPAL DE SÃO SEBASTIAO DO CAIÓ RJ Identificação: N°Pregão:562023 LASC:985905 | Compras Governamentais | 03/01/2024 08:00:00 | RS 19,45 |

| | |
|--------------------------------------|----------|
| Valor Unitário | RS 41,93 |
| Mediana dos Preços Obtidos: RS 41,93 | |

Item 68 - 10 SOLTAVEL PVC 40mm

| PREÇOS PROPOSTAS | QUANTIDADE | PREÇO ESTIMADO | PERCENTUAL | PREÇO ESTIMADO CALCULADO | TOTAL |
|------------------|------------|----------------|------------|--------------------------|-------------|
| 14 | 100 | RS 11,64 (un) | 30% | RS 11,64 | RS 1.164,00 |



| Numero do Preço | Descritivo | Tipo Fonte | Data | Preço |
|-----------------------|--|-----------------------------|------------------------|--------------------------------------|
| 1 | Orgão Público: FUNDO MUNICIPAL DE EDUCACAO DE ORIXOVINA-PA Identificação: 73845 | Outros Entes Públicos | 19/10/2023 09:00:00 | RS 11,98 |
| 2 | Site Domínio Amplo: | Domínio Amplio | 06/03/2024 11:52:09 | RS 11,64 |
| 3 | Orgão Público: CENTRO MÉDICO - SECRETARIA DA SAÚDE PÚBLICA - SÃO PAULO Identificação: OC1180220000012023OC00966 | Outros Entes Públicos | 23/11/2023 18:32:58 | RS 7,23 |
| Valor Unitário | | | | RS 11,64 |
| | | | | Mediana dos Preços Obtidos: RS 11,64 |

Item 99: 01 SOLDAVIL PVC 32mm

| PREÇOS PROPOSTAS | QUANTIDADE | PREÇO ESTIMADO | PERCENTUAL | PREÇO ESTIMADO CALCULADO | TOTAL |
|------------------|------------|----------------|------------|--------------------------|-----------|
| 3,13 | 80 | RS 3,74 (un.) | - | RS 3,74 | RS 299,20 |

| Numero do Preço | Descritivo | Tipo Fonte | Data | Preço |
|-----------------------|--|-----------------------------|------------------------|-------------------------------------|
| 1 | Orgão Público: SERVIÇO NACIONAL DE APRENDIZAGEM COMERCIAL - SENAC - ARMT Identificação: 76106 | Outros Entes Públicos | 21/11/2023 09:00:00 | RS 4,00 |
| 2 | Orgão Público: MUNICIPIO DE TAMBOARA Identificação: 072-2023-TAMBOARA-PR | Outros Entes Públicos | 01/12/2023 09:05:00 | RS 3,74 |
| 3 | Orgão Público: Município de Itapeva Identificação: 256417 | Outros Entes Públicos | 20/09/2023 16:05:00 | RS 3,00 |
| Valor Unitário | | | | RS 3,74 |
| | | | | Mediana dos Preços Obtidos: RS 3,74 |

Item 100: 01 SOLDAVIL PVC 25mm

| PREÇOS PROPOSTAS | QUANTIDADE | PREÇO ESTIMADO | PERCENTUAL | PREÇO ESTIMADO CALCULADO | TOTAL |
|------------------|------------|----------------|------------|--------------------------|----------|
| 1,38 | 20 | RS 1,38 (un.) | 100% | RS 1,38 | RS 27,60 |

| Numero do Preço | Descritivo | Tipo Fonte | Data | Preço |
|-----------------------|--|-----------------------------|------------------------|----------------|
| 1 | Orgão Público: MUNICIPIO DE TAMBOARA Identificação: 072-2023-TAMBOARA-PR | Outros Entes Públicos | 01/12/2023 09:05:00 | RS 1,50 |
| 2 | Orgão Público: INSTITUTO ESTADUAL DE FLORESTAS-IEF Identificação: 2101016.000013.2023 | Outros Entes Públicos | 10/10/2023 00:00:00 | RS 1,38 |
| 3 | Orgão Público: SERVIÇO NACIONAL DE APRENDIZAGEM COMERCIAL - SENAC - ARMT Identificação: 76106 | Outros Entes Públicos | 21/11/2023 09:00:00 | RS 1,25 |
| Valor Unitário | | | | RS 1,38 |



Mediana dos Preços Obtidos: R\$ 1,38

Item 100 - ESFERA SOLDÁVEL PVC 20mm

| PREÇOS PROPOSTAS | QUANTIDADE | PREÇO ESTIMADO | PERCENTUAL | PREÇO ESTIMADO CALCULADO | TOTAL | |
|------------------|--|----------------|------------|--------------------------|--------------------------------------|----------|
| 1,16 | 60 | R\$ 0,70 (un) | 100% | R\$ 0,70 | R\$ 42,00 | |
| Numero do Preço | Descrição | | | Tipo Fonte | Data | Preço |
| 1 | Orçao Publico: MUNICIPIO DE TAMBOARA Identificação: 072-2023-TAMBOARA-PR | | | Outros Fontes Públicos | 01/12/2023 09:05:00 | R\$ 1,23 |
| 2 | Orçao Publico: Municipio de Itapeva Identificação: 256417 | | | Outros Fontes Públicos | 20/09/2023 16:05:00 | R\$ 0,70 |
| 3 | Orçao Publico: SEMASA-SERVIÇO MUNICIPAL DE SANEAMENTO BÁSICO E INFRAESTRUTURA DE CARANGOLÁ-MG Identificação: 81110 | | | Outros Fontes Públicos | 06/02/2024 08:00:00 | R\$ 0,68 |
| Valor Unitario | | | | | R\$ 0,70 | |
| | | | | | Mediana dos Preços Obtidos: R\$ 0,70 | |

Item 102 - REGISTRO DE ESFERA SOLDÁVEL PVC 150mm

| PREÇOS PROPOSTAS | QUANTIDADE | PREÇO ESTIMADO | PERCENTUAL | PREÇO ESTIMADO CALCULADO | TOTAL | |
|------------------|-------------------|-----------------|------------|--------------------------|--|------------|
| 1,00 | 30 | R\$ 587,00 (un) | 100% | R\$ 587,00 | R\$ 17.610,00 | |
| Numero do Preço | Descrição | | | Tipo Fonte | Data | Preço |
| | Site Domimo Ample | | | Domimo Ample | 06/03/2024 11:56:00 | R\$ 587,00 |
| Valor Unitario | | | | | R\$ 587,00 | |
| | | | | | Mediana dos Preços Obtidos: R\$ 587,00 | |

Item 103 - REGISTRO DE ESFERA SOLDÁVEL PVC 110mm

| PREÇOS PROPOSTAS | QUANTIDADE | PREÇO ESTIMADO | PERCENTUAL | PREÇO ESTIMADO CALCULADO | TOTAL | |
|------------------|-------------------|-----------------|------------|--------------------------|---------------------|------------|
| 3,66 | 50 | R\$ 583,66 (un) | 100% | R\$ 583,66 | R\$ 29.183,00 | |
| Numero do Preço | Descrição | | | Tipo Fonte | Data | Preço |
| 1 | Site Domimo Ample | | | Domimo Ample | 06/03/2024 12:02:16 | R\$ 583,03 |
| 2 | Site Domimo Ample | | | Domimo Ample | 06/03/2024 12:02:00 | R\$ 583,66 |
| 3 | Site Domimo Ample | | | Domimo Ample | 06/03/2024 12:02:06 | R\$ 410,50 |
| Valor Unitario | | | | | R\$ 583,66 | |



Item 7 - REGISTRO DE ESTIPLAS SOLDÁVEL PVC 85mm

| PREÇOS PROPOSTAS | QUANTIDADE | PREÇO ESTIMADO | PERCENTUAL | PREÇO ESTIMADO CALCULADO | TOTAL | |
|------------------|--------------------|----------------|------------|--------------------------|------------------------|--|
| 3,0 | 10 | RS 390,90 (un) | - | RS 390,90 | RS 3.909,00 | |
| Numero do Preço | Descritivo | | | Tipo Fonte | Data | Preço |
| 1 | Site Domnio Amplo: | | | Domnio Amplo | 06-03-2024 12:03:23 | RS 544,10 |
| 2 | Site Domnio Amplo: | | | Domnio Amplo | 06-03-2024 12:03:15 | RS 390,90 |
| 3 | Site Domnio Amplo: | | | Domnio Amplo | 06-03-2024 12:03:09 | RS 231,00 |
| Valor Unitário | | | | | | RS 390,90 |
| | | | | | | Mediana dos Preços Obtidos - PS 390,90 |

Item 8 - REGISTRO DE ESTIPLAS SOLDÁVEL PVC 75mm

| PREÇOS PROPOSTAS | QUANTIDADE | PREÇO ESTIMADO | PERCENTUAL | PREÇO ESTIMADO CALCULADO | TOTAL | |
|------------------|--|----------------|------------|--------------------------|------------------------|--|
| 3,0 | 30 | RS 328,58 (un) | - | RS 328,58 | RS 9.857,40 | |
| Numero do Preço | Descritivo | | | Tipo Fonte | Data | Preço |
| 1 | Site Domnio Amplo: | | | Domnio Amplo | 06-03-2024 12:04:09 | RS 413,96 |
| 2 | Orgão Público: FUNDO MUNICIPAL DE SAÚDE DE EN - Identificação: 74555 | | | Outros Públicos | 06-11-2023 08:00:00 | RS 328,58 |
| 3 | Site Domnio Amplo: | | | Domnio Amplo | 06-03-2024 12:04:16 | RS 233,99 |
| Valor Unitário | | | | | | RS 328,58 |
| | | | | | | Mediana dos Preços Obtidos - PS 328,58 |

Item 9 - REGISTRO DE ESTIPLAS SOLDÁVEL PVC 60mm

| PREÇOS PROPOSTAS | QUANTIDADE | PREÇO ESTIMADO | PERCENTUAL | PREÇO ESTIMADO CALCULADO | TOTAL | |
|------------------|--------------------|----------------|------------|--------------------------|------------------------|-----------|
| 3,0 | 30 | RS 85,14 (un) | - | RS 85,14 | RS 2.554,20 | |
| Numero do Preço | Descritivo | | | Tipo Fonte | Data | Preço |
| 1 | Site Domnio Amplo: | | | Domnio Amplo | 06-03-2024 12:05:03 | RS 196,28 |
| 2 | Site Domnio Amplo: | | | Domnio Amplo | 06-03-2024 12:04:48 | RS 85,14 |



| | | | |
|--|-----------------------------|------------------------|----------|
| Orgão Público: FUNDO MUNICIPAL DE SAÚDE DE EXUPE Identificação: 74555 | Outros Entes Públicos | 06/11/2023 08:00:00 | RS 84,09 |
|--|-----------------------------|------------------------|----------|

| | |
|-----------------------------|----------|
| Valor Unitario | RS 85,14 |
| Mediana dos Preços Obtidos: | RS 85,14 |

75
4

Item 107: REGISTRO DE ESFERA SOLDAVEL PVC 50mm

| PREÇOS PROPOSTAS | QUANTIDADE | PREÇO ESTIMADO | PERCENTUAL | PREÇO ESTIMADO CALCULADO | TOTAL |
|------------------|------------|----------------|------------|--------------------------|-------------|
| 1,8 | 30 | RS 44,28 (un) | 100 | RS 44,28 | RS 1.328,40 |

| Numero do Preço | Descrição | Tipo Fonte | Data | Preço |
|-----------------|---|-----------------------------|------------------------|----------|
| 1 | Orgão Público: SAAL-SERVIÇO AUTÔNOMO DE AGUA E ESGOTO DE CARMO DA MAIA MG Identificação: 74410 | Outros Entes Públicos | 31/10/2023 08:30:00 | RS 49,99 |
| 2 | Orgão Público: Prefeitura Municipal de Querênia do Norte -PR Identificação: 21653_502023 | Outros Entes Públicos | 03/10/2023 09:00:00 | RS 44,28 |
| 3 | Orgão Público: FUNDO MUNICIPAL DE SAÚDE DE EXUPE Identificação: 74555 | Outros Entes Públicos | 06/11/2023 08:00:00 | RS 34,43 |

| | |
|-----------------------------|----------|
| Valor Unitario | RS 44,28 |
| Mediana dos Preços Obtidos: | RS 44,28 |

Item 108: REGISTRO DE ESFERA SOLDAVEL PVC 40mm

| PREÇOS PROPOSTAS | QUANTIDADE | PREÇO ESTIMADO | PERCENTUAL | PREÇO ESTIMADO CALCULADO | TOTAL |
|------------------|------------|----------------|------------|--------------------------|-----------|
| 1,3 | 20 | RS 29,00 (un) | 100 | RS 29,00 | RS 580,00 |

| Numero do Preço | Descrição | Tipo Fonte | Data | Preço |
|-----------------|---|-----------------------------|------------------------|----------|
| 1 | Orgão Público: FUNDO MUNICIPAL DE SAÚDE DE EXUPE Identificação: 74555 | Outros Entes Públicos | 06/11/2023 08:00:00 | RS 31,28 |
| 2 | Orgão Público: Serviço Autônomo de Agua e Esgoto de Boa Esperança -MG Identificação: 5242023 | Outros Entes Públicos | 23/11/2023 00:00:00 | RS 29,00 |
| 3 | Orgão Público: FUNDO MUNICIPAL DE EDUCAÇÃO DO MUNICÍPIO DE ARARIPINA PE Identificação: 81040 | Outros Entes Públicos | 30/01/2024 08:30:00 | RS 22,40 |

| | |
|-----------------------------|----------|
| Valor Unitario | RS 29,00 |
| Mediana dos Preços Obtidos: | RS 29,00 |

Item 109: REGISTRO DE ESFERA SOLDAVEL PVC 32mm

| PREÇOS PROPOSTAS | QUANTIDADE | PREÇO ESTIMADO | PERCENTUAL | PREÇO ESTIMADO CALCULADO | TOTAL |
|------------------|------------|----------------|------------|--------------------------|-----------|
| 3,12 | 20 | RS 13,11 (un) | 100 | RS 13,11 | RS 262,20 |



| Numero do Preço | Descrição | Tipo Fonte | Data | Preço |
|-----------------------|--|------------------------|------------------------|--------------------------------------|
| 1 | Orgão Público: FUNDO MUNICIPAL DE SAUDE DE EXUPE Identificação: 74555 | Outros Fontes Públicos | 06/11/2023 08:00:00 | RS 22,98 |
| 2 | Orgão Público: MUNICIPIO DE ARAPUTANGA/MT Identificação: 73312 | Outros Fontes Públicos | 16/10/2023 09:00:00 | RS 13,11 |
| 3 | Orgão Público: Serviço Autônomo de Água e Esgoto de Boa Esperança/MT Identificação: 5242023 | Outros Fontes Públicos | 23/11/2023 00:00:00 | RS 12,00 |
| Valor Unitário | | | | RS 13,11 |
| | | | | Mediana dos Preços Obtidos: RS 13,11 |

Item 110: REGISTRO DE TUBO LULA SOLDÁVEL PVC 25mm

| PREÇOS / PROPOSTAS | QUANTIDADE | PREÇO ESTIMADO | PERCENTUAL | PREÇO ESTIMADO CALCULADO | TOTAL |
|--------------------|------------|----------------|------------|--------------------------|-----------|
| 3/6 | 20 | RS 10,00 (un) | - | RS 10,00 | RS 200,00 |

| Numero do Preço | Descrição | Tipo Fonte | Data | Preço |
|-----------------------|---|------------------------|------------------------|--------------------------------------|
| 1 | Orgão Público: FUNDO MUNICIPAL DE SAUDE DE EXUPE Identificação: 74555 | Outros Fontes Públicos | 06/11/2023 08:00:00 | RS 12,15 |
| 2 | Orgão Público: Serviço Autônomo de Água e Esgoto de Boa Esperança/MT Identificação: 5242023 | Outros Fontes Públicos | 23/11/2023 00:00:00 | RS 10,00 |
| 3 | Orgão Público: CTO REABILITACAO DE CASA BRANCA - GOVERNO DO ESTADO DE SÃO PAULO CASA BRANCA Identificação: OC - 090146000012023OC 00108 | Outros Fontes Públicos | 02/01/2024 15:37:00 | RS 7,70 |
| Valor Unitário | | | | RS 10,00 |
| | | | | Mediana dos Preços Obtidos: RS 10,00 |

Item 111: REGISTRO DE TUBO LULA SOLDÁVEL PVC 20mm

| PREÇOS / PROPOSTAS | QUANTIDADE | PREÇO ESTIMADO | PERCENTUAL | PREÇO ESTIMADO CALCULADO | TOTAL |
|--------------------|------------|----------------|------------|--------------------------|-----------|
| 3/4 | 80 | RS 9,39 (un) | - | RS 9,39 | RS 751,20 |

| Numero do Preço | Descrição | Tipo Fonte | Data | Preço |
|-----------------|--|------------------------|------------------------|----------|
| 1 | Orgão Público: FUNDO MUNICIPAL DE SAUDE DE EXUPE Identificação: 74555 | Outros Fontes Públicos | 06/11/2023 08:00:00 | RS 10,58 |
| 2 | Orgão Público: MUNICIPIO DE EXUPE Identificação: 80324 | Outros Fontes Públicos | 12/01/2024 08:00:00 | RS 9,39 |
| 3 | Orgão Público: PENITENCIARIA MARIANA SILVEIRA - SECRETARIA ADMINISTRACAO PENITENCIARIA - ARARAQUARA Identificação: OC - 380116000012023OC 00098 | Outros Fontes Públicos | 14/12/2023 11:57:50 | RS 7,02 |



Valor Unitário

RS 9,39

Mediana dos Preços Obtidos: RS 9,39

Item 112 REGISTRO DE GAVEIA FERRO FUNDIDO 150mm

| PREÇOS PROPOSTAS | QUANTIDADE | PREÇO ESTIMADO | PERCENTUAL | PREÇO ESTIMADO CALCULADO | TOTAL |
|------------------|------------|-----------------|------------|--------------------------|--------------|
| 2,0 | 50 | RS 1.901,50 c/m | - | RS 1.901,50 | RS 95.075,00 |

| Numero do Preço | Descritivo | Tipo Fonte | Data | Preço |
|-----------------|--------------------|---------------|---------------------|-------------|
| 1 | Site Domingo Amplo | Domingo Amplo | 07/03/2024 08:38:40 | RS 2.499,00 |
| 2 | Site Domingo Amplo | Domingo Amplo | 07/03/2024 08:38:35 | RS 1.304,00 |

Valor Unitário

RS 1.901,50

Mediana dos Preços Obtidos: RS 1.901,50

Item 113 REGISTRO DE GAVEIA FERRO FUNDIDO 110mm

| PREÇOS PROPOSTAS | QUANTIDADE | PREÇO ESTIMADO | PERCENTUAL | PREÇO ESTIMADO CALCULADO | TOTAL |
|------------------|------------|-----------------|------------|--------------------------|--------------|
| 3,0 | 20 | RS 1.431,00 c/m | - | RS 1.431,00 | RS 28.620,00 |

| Numero do Preço | Descritivo | Tipo Fonte | Data | Preço |
|-----------------|--------------------|---------------|---------------------|-------------|
| 1 | Site Domingo Amplo | Domingo Amplo | 07/03/2024 08:44:19 | RS 1.599,00 |
| 2 | Site Domingo Amplo | Domingo Amplo | 07/03/2024 08:44:08 | RS 1.431,00 |
| 3 | Site Domingo Amplo | Domingo Amplo | 07/03/2024 08:44:05 | RS 1.349,00 |

Valor Unitário

RS 1.431,00

Mediana dos Preços Obtidos: RS 1.431,00

Item 114 REGISTRO DE GAVEIA FERRO FUNDIDO 80mm

| PREÇOS PROPOSTAS | QUANTIDADE | PREÇO ESTIMADO | PERCENTUAL | PREÇO ESTIMADO CALCULADO | TOTAL |
|------------------|------------|-----------------|------------|--------------------------|--------------|
| 2,0 | 20 | RS 1.199,00 c/m | - | RS 1.199,00 | RS 23.980,00 |

| Numero do Preço | Descritivo | Tipo Fonte | Data | Preço |
|-----------------|--------------------|---------------|---------------------|-------------|
| 1 | Site Domingo Amplo | Domingo Amplo | 07/03/2024 08:50:30 | RS 1.199,00 |
| 2 | Site Domingo Amplo | Domingo Amplo | 07/03/2024 08:50:42 | RS 1.199,00 |

Valor Unitário

RS 1.199,00

Mediana dos Preços Obtidos: RS 1.199,00



Item 115 REGISTRO DE GAVETA FERRO FUNDIDO 75mm

| PREÇOS PROPOSTAS | QUANTIDADE | PREÇO ESTIMADO | PERCENTUAL | PREÇO ESTIMADO CALCULADO | TOTAL | |
|------------------|--------------------|----------------|------------|--------------------------|---------------------------------------|-----------|
| 1,91 | 40 | RS 472,69 (un) | 100 | RS 472,69 | RS 18.907,60 | |
| Numero do Preço | Descritivo | | | Tipo Fonte | Data | Preço |
| 1 | Site Dominio Amplo | | | Dominio Amplo | 07/03/2024 12:32:37 | RS 472,69 |
| Valor Unitario | | | | | RS 472,69 | |
| | | | | | Mediana dos Preços Obtidos: RS 472,69 | |

28
H

Item 116 REGISTRO DE GAVETA FERRO FUNDIDO 60mm

| PREÇOS PROPOSTAS | QUANTIDADE | PREÇO ESTIMADO | PERCENTUAL | PREÇO ESTIMADO CALCULADO | TOTAL | |
|------------------|---|----------------|------------|--------------------------|---------------------------------------|-----------|
| 3,7 | 20 | RS 769,00 (un) | 100 | RS 769,00 | RS 15.380,00 | |
| Numero do Preço | Descritivo | | | Tipo Fonte | Data | Preço |
| 1 | site Dominio Amplo | | | Dominio Amplo | 07/03/2024 09:04:43 | RS 854,10 |
| 2 | Site Dominio Amplo | | | Dominio Amplo | 07/03/2024 09:04:41 | RS 769,00 |
| 3 | Orgão Público: MUNICIPIO DE ARAPUTANGA M1 Identificação: 73312 | | | Outros Entes Públicos | 16/10/2024 09:00:00 | RS 517,80 |
| Valor Unitario | | | | | RS 769,00 | |
| | | | | | Mediana dos Preços Obtidos: RS 769,00 | |

Item 117 LAMPADA DE LED 40W

| PREÇOS PROPOSTAS | QUANTIDADE | PREÇO ESTIMADO | PERCENTUAL | PREÇO ESTIMADO CALCULADO | TOTAL | |
|------------------|---|----------------|------------|--------------------------|--------------------------------------|----------|
| 3,28 | 40 | RS 15,15 (un) | 100 | RS 15,15 | RS 606,00 | |
| Numero do Preço | Descritivo | | | Tipo Fonte | Data | Preço |
| 1 | Orgão Público: COMANDO POLICIA INTERIOR-CPIC-8-CEL PMS LUTHO - SECRETARIA DA SEGURANCA PUBLICA - PRESIDENTE PRUDENTE Identificação: OC: 180352000012023OC00265 | | | Outros Entes Públicos | 22/12/2023 08:46:51 | RS 18,33 |
| 2 | Orgão Público: MUNICIPIO DE CAMPO NOVO DE RONDONIA RO Identificação: 79531 | | | Outros Entes Públicos | 18/01/2024 09:00:00 | RS 15,15 |
| 3 | Orgão Público: PM DE CAETQUE Identificação: 42900-1-2024-PRE | | | Outros Entes Públicos | 09/01/2024 00:00:00 | RS 10,25 |
| Valor Unitario | | | | | RS 15,15 | |
| | | | | | Mediana dos Preços Obtidos: RS 15,15 | |



Item 117 LAMPADA DE LED 25W

| PREÇOS PROPOSTAS | QUANTIDADE | PREÇO ESTIMADO | PERCENTUAL | PREÇO ESTIMADO CALCULADO | TOTAL | |
|------------------|---|-----------------|------------|---------------------------|-----------------------------|------------------|
| 3,35 | 30 | R\$ 15,90 (mín) | 0 | R\$ 15,90 | R\$ 477,00 | |
| Numero do Preço | Descritivo | | | Tipo Fonte | Data | Preço |
| 1 | Orgão Público: Prefeitura Municipal de Nionque Identificação: 1425 | | | Outros Estat. Públicos | 05/12/2023 09:00:00 | R\$ 21,01 |
| 2 | Orgão Público: Prefeitura Municipal de Alfredo Wagner Identificação: 23536_62023 | | | Outros Estat. Públicos | 19/12/2023 09:30:00 | R\$ 15,90 |
| 3 | Orgão Público: MUNICIPIO DE ORIXIMINA PA Identificação: 75985 | | | Outros Estat. Públicos | 23/11/2023 09:00:00 | R\$ 11,22 |
| Valor Unitário | | | | | | R\$ 15,90 |
| | | | | | Mediana dos Preços Obtidos: | R\$ 15,90 |

Item 119 LAMPADA DE LED 20W

| PREÇOS PROPOSTAS | QUANTIDADE | PREÇO ESTIMADO | PERCENTUAL | PREÇO ESTIMADO CALCULADO | TOTAL | |
|------------------|---------------------|-----------------|------------|--------------------------|-----------------------------|------------------|
| 3,0 | 40 | R\$ 14,90 (mín) | 0 | R\$ 14,90 | R\$ 596,00 | |
| Numero do Preço | Descritivo | | | Tipo Fonte | Data | Preço |
| 1 | Site Domínio Amplo: | | | Domínio Amplio | 07/03/2024 09:10:15 | R\$ 16,24 |
| 2 | Site Domínio Amplo: | | | Domínio Amplio | 07/03/2024 09:09:53 | R\$ 14,90 |
| 3 | Site Domínio Amplo: | | | Domínio Amplio | 07/03/2024 09:10:24 | R\$ 11,61 |
| Valor Unitário | | | | | | R\$ 14,90 |
| | | | | | Mediana dos Preços Obtidos: | R\$ 14,90 |

Item 120 LAMPADA DE LED 15W

| PREÇOS PROPOSTAS | QUANTIDADE | PREÇO ESTIMADO | PERCENTUAL | PREÇO ESTIMADO CALCULADO | TOTAL | |
|------------------|---|----------------|------------|---------------------------|------------------------|-----------|
| 3,22 | 30 | R\$ 9,33 (mín) | 0 | R\$ 9,33 | R\$ 279,90 | |
| Numero do Preço | Descritivo | | | Tipo Fonte | Data | Preço |
| 1 | Orgão Público: MUNICIPIO DE TOMAR DO GERUSSI Identificação: 76649 | | | Outros Estat. Públicos | 30/11/2023 08:30:00 | R\$ 11,96 |
| 2 | Orgão Público: Prefeitura Municipal de Catas Altas Identificação: 255962 | | | Outros Estat. Públicos | 18/09/2023 12:32:00 | R\$ 9,33 |



| | | | |
|---|----------|------------|---------|
| Órgão Público: PREFEITURA DO MUNICÍPIO DE PIRACIQUARA | Outros | 19/09/2023 | RS 8,41 |
| Identificação: 6802-Pregão eletrônico | Entes | 08:00:00 | |
| | Publicos | | |

Valor Unitário RS 9,33

Mediana dos Preços Obtidos: RS 9,33

Item 121: CHAVE DE GRIFCO 36"

| PREÇOS PROPOSTAS | QUANTIDADE | PREÇO ESTIMADO | PERCENTUAL | PREÇO ESTIMADO CALCULADO | TOTAL |
|------------------|------------|----------------|------------|--------------------------|-----------|
| 3,5 | 2 | RS 246,55 (un) | | RS 246,55 | RS 493,10 |

| Numero do Preço | Descritivo | Tipo Fonte | Data | Preço |
|-----------------|------------|------------|------|-------|
|-----------------|------------|------------|------|-------|

| | | | | |
|---|---------------------|---------------|------------------------|-----------|
| 1 | Site Dominio Amplo: | Dominio Amplo | 07/03/2023 09:12:06 | RS 405,90 |
|---|---------------------|---------------|------------------------|-----------|

| | | | | |
|---|---|--------|------------------------|-----------|
| 2 | Órgão Público: Prefeitura Municipal de Itacarambi - MG Identificação: 23226_502023 | Outros | 27/12/2023 08:15:00 | RS 246,55 |
|---|---|--------|------------------------|-----------|

| | | | | |
|---|---------------------|---------------|------------------------|-----------|
| 3 | Site Dominio Amplo: | Dominio Amplo | 07/03/2024 09:11:54 | RS 232,20 |
|---|---------------------|---------------|------------------------|-----------|

Valor Unitário RS 246,55

Mediana dos Preços Obtidos: RS 246,55

Item 122: CHAVE DE GRIFCO 48"

| PREÇOS PROPOSTAS | QUANTIDADE | PREÇO ESTIMADO | PERCENTUAL | PREÇO ESTIMADO CALCULADO | TOTAL |
|------------------|------------|------------------|------------|--------------------------|-------------|
| 3,0 | 2 | RS 1.062,95 (un) | | RS 1.062,95 | RS 2.125,90 |

| Numero do Preço | Descritivo | Tipo Fonte | Data | Preço |
|-----------------|------------|------------|------|-------|
|-----------------|------------|------------|------|-------|

| | | | | |
|---|---------------------|---------------|------------------------|-------------|
| 1 | Site Dominio Amplo: | Dominio Amplo | 07/03/2024 09:14:30 | RS 1.063,06 |
|---|---------------------|---------------|------------------------|-------------|

| | | | | |
|---|---------------------|---------------|------------------------|-------------|
| 2 | Site Dominio Amplo: | Dominio Amplo | 07/03/2024 09:14:36 | RS 1.062,95 |
|---|---------------------|---------------|------------------------|-------------|

| | | | | |
|---|---------------------|---------------|------------------------|-----------|
| 3 | Site Dominio Amplo: | Dominio Amplo | 07/03/2024 09:14:59 | RS 603,99 |
|---|---------------------|---------------|------------------------|-----------|

Valor Unitário RS 1.062,95

Mediana dos Preços Obtidos: RS 1.062,95

Item 123: MUCME DE PRESSÃO

| PREÇOS PROPOSTAS | QUANTIDADE | PREÇO ESTIMADO | PERCENTUAL | PREÇO ESTIMADO CALCULADO | TOTAL |
|------------------|------------|----------------|------------|--------------------------|-----------|
| 2,10 | 10 | RS 59,60 (un) | | RS 59,60 | RS 596,00 |

| Numero do Preço | Descritivo | Tipo Fonte | Data | Preço |
|-----------------|------------|------------|------|-------|
|-----------------|------------|------------|------|-------|



| | | |
|--|---|----------|
| Orgão Público: Município de Antônio Carlos - SC Identificação: 21436-722023 | Outros: 22/09/2023 Entes: 09:00:00 Públicos | RS 69,50 |
| Orgão Público: Fundação Hospitalar de Janauba Identificação: 255540 | Outros: 18/09/2023 Entes: 16:31:00 Públicos | RS 59,60 |
| Orgão Público: MUNICÍPIO DE GUAÍRA Identificação: 208-2023-GUAÍRA-PR | Outros: 04/12/2023 Entes: 14:30:00 Públicos | RS 46,24 |

Valor Unitário

RS 59,60

Mediana dos Preços Obtidos: RS 59,60

Item 124: MOLIÃO PARA 3 TONELADAS

| PREÇOS PROPOSTAS | QUANTIDADE | PREÇO ESTIMADO | PERCENTUAL | PREÇO ESTIMADO CALCULADO | TOTAL |
|------------------|------------|------------------|------------|--------------------------|-------------|
| 1,00 | 1 | RS 1.460,20 (un) | 100 | RS 1.460,20 | RS 1.460,20 |

Número do Preço

Descrição

Tipo Fonte

Data

Preço

| | | | | |
|---|---------------------|---------------|------------------------|-------------|
| 1 | Site Domínio Amplo: | Domínio Amplo | 07/03/2024 09:20:48 | RS 2.024,64 |
| 2 | Site Domínio Amplo: | Domínio Amplo | 07/03/2024 09:18:44 | RS 1.460,20 |
| 3 | Site Domínio Amplo: | Domínio Amplo | 07/03/2024 09:18:13 | RS 1.254,00 |

Valor Unitário

RS 1.460,20

Mediana dos Preços Obtidos: RS 1.460,20

Item 125: ROCADEFIRA MÍNIMA 42,7°C

| PREÇOS PROPOSTAS | QUANTIDADE | PREÇO ESTIMADO | PERCENTUAL | PREÇO ESTIMADO CALCULADO | TOTAL |
|------------------|------------|------------------|------------|--------------------------|-------------|
| 1,00 | 1 | RS 1.320,81 (un) | 100 | RS 1.320,81 | RS 1.320,81 |

Número do Preço

Descrição

Tipo Fonte

Data

Preço

| | | | | |
|---|---------------------|---------------|------------------------|-------------|
| 1 | Site Domínio Amplo: | Domínio Amplo | 07/03/2024 09:22:25 | RS 1.500,00 |
| 2 | Site Domínio Amplo: | Domínio Amplo | 07/03/2024 09:22:52 | RS 1.320,81 |
| 3 | Site Domínio Amplo: | Domínio Amplo | 07/03/2024 09:24:15 | RS 1.068,30 |

Valor Unitário

RS 1.320,81

Mediana dos Preços Obtidos: RS 1.320,81



Item 126: CHAVES COMBINADA DE 7mm A 32mm

| PREÇOS PROPOSTAS | QUANTIDADE | PREÇO ESTIMADO | PERCENTUAL | PREÇO ESTIMADO CALCULADO | TOTAL | |
|------------------------|--|----------------|------------|--------------------------|---------------------------------------|--------------|
| 612,90 | 2 | RS 612,90 (un) | 100 | RS 612,90 | RS 1.225,80 | |
| Numero do Preço | Descrição | | | Tipo Fonte | Data | Preço |
| 1 | Site Domínio Amplo: | | | Domínio Amplo | 07/03/2024 09:26:12 | RS 627,30 |
| 2 | Site Domínio Amplo: | | | Domínio Amplo | 07/03/2024 09:26:23 | RS 612,90 |
| 3 | Orgão Público: MUNICIPIO DE CABO FRIO RJ Identificação: 75075 | | | Outros Entes Públicos | 09/11/2023 10:00:00 | RS 533,00 |
| Valor Unitário | | | | | RS 612,90 | |
| | | | | | Mediana dos Preços Obtidos: RS 612,90 | |

Item 127: FITA TELON VEDA ROSCA 50M

| PREÇOS PROPOSTAS | QUANTIDADE | PREÇO ESTIMADO | PERCENTUAL | PREÇO ESTIMADO CALCULADO | TOTAL | |
|------------------------|---|----------------|------------|--------------------------|-------------------------------------|--------------|
| 5,15 | 100 | RS 5,15 (un) | 100 | RS 5,15 | RS 515,00 | |
| Numero do Preço | Descrição | | | Tipo Fonte | Data | Preço |
| 1 | Orgão Público: MUNICIPIO DE TEOLÂNDIA BA Identificação: 75710 | | | Outros Entes Públicos | 21/11/2023 09:30:00 | RS 7,51 |
| 2 | Orgão Público: PREFEITURA MUN. DE BOA VISTA DA APARECIDA Identificação: N°Pregão:562023 LASC:456578 | | | Compras Governamentais | 24/10/2023 09:00:00 | RS 5,15 |
| 3 | Orgão Público: MUNICIPIO DE ALEM PARAIBA MG Identificação: 73664 | | | Outros Entes Públicos | 19/10/2023 13:00:00 | RS 4,12 |
| Valor Unitário | | | | | RS 5,15 | |
| | | | | | Mediana dos Preços Obtidos: RS 5,15 | |

Item 128: FITA ISOLANTE (tipo 3M) 18mm COM 20 METROS

| PREÇOS PROPOSTAS | QUANTIDADE | PREÇO ESTIMADO | PERCENTUAL | PREÇO ESTIMADO CALCULADO | TOTAL | |
|------------------------|---|----------------|------------|--------------------------|------------------------|--------------|
| 7,80 | 100 | RS 7,80 (un) | 100 | RS 7,80 | RS 780,00 | |
| Numero do Preço | Descrição | | | Tipo Fonte | Data | Preço |
| 1 | Orgão Público: Município de Itapeva Identificação: 256215 | | | Outros Entes Públicos | 20/09/2023 19:09:00 | RS 8,35 |
| 2 | Orgão Público: PREFEITURA MUNICIPAL STA TEREZ HAIPA - DO PARLAMENTO ADMINISTRATIVO - Prefeitura Municipal de Santa Terezinha de Espira PR Identificação: PREFEITURA MUNICIPAL STA TEREZ HAIPA - Pregão - Presencial: 204/2023 - 9/2023 | | | Outros Entes Públicos | 02/10/2023 00:00:00 | RS 7,80 |



| | | | | |
|---|---|------------------------|------------------------|---------|
| 7 | Orgão Público: Prefeitura Municipal de Iaborai RJ Identificação: N°Pregão 1352023 UASG:985837 | Compras Governamentais | 28/12/2023 10:00:00 | RS 7,60 |
|---|---|------------------------|------------------------|---------|

| | |
|----------------|-------------------------------------|
| Valor Unitário | RS 7,80 |
| | Mediana dos Preços Obtidos: RS 7,80 |

Item 129: TUBO DE AÇO GALVANIZADO 6 METROS 4"

| PREÇOS PROPOSTAS | QUANTIDADE | PREÇO ESTIMADO | PERCENTUAL | PREÇO ESTIMADO CALCULADO | TOTAL |
|------------------|------------|----------------|------------|--------------------------|-------------|
| 3,00 | 12 | RS 424,64 (un) | - | RS 424,64 | RS 5.095,68 |

| Numero do Preço | Descritivo | Tipo Fonte | Data | Preço |
|-----------------|---|-----------------|------------------------|-----------|
| 1 | Site Domínio Amplo | Domínio Amplo | 07/03/2024 09:38:48 | RS 525,27 |
| 2 | Orgão Público: MUNICIPIO DE TAMBOARA Identificação: 072-2023-TAMBOARA-PR | Outros Públicos | 01/12/2023 09:05:00 | RS 324,00 |

| | |
|----------------|---------------------------------------|
| Valor Unitário | RS 424,64 |
| | Mediana dos Preços Obtidos: RS 424,64 |

Item 130: TUBO GALVANIZADO 6 METROS 3"

| PREÇOS PROPOSTAS | QUANTIDADE | PREÇO ESTIMADO | PERCENTUAL | PREÇO ESTIMADO CALCULADO | TOTAL |
|------------------|------------|----------------|------------|--------------------------|--------------|
| 3,00 | 50 | RS 314,12 (un) | - | RS 314,12 | RS 15.706,00 |

| Numero do Preço | Descritivo | Tipo Fonte | Data | Preço |
|-----------------|--------------------|---------------|------------------------|-----------|
| 1 | Site Domínio Amplo | Domínio Amplo | 07/03/2024 09:43:29 | RS 374,90 |
| 2 | Site Domínio Amplo | Domínio Amplo | 07/03/2024 09:44:27 | RS 314,12 |
| 3 | Site Domínio Amplo | Domínio Amplo | 07/03/2024 09:43:55 | RS 304,68 |

| | |
|----------------|---------------------------------------|
| Valor Unitário | RS 314,12 |
| | Mediana dos Preços Obtidos: RS 314,12 |

Item 131: LUVA GALVANIZADA 4"

| PREÇOS PROPOSTAS | QUANTIDADE | PREÇO ESTIMADO | PERCENTUAL | PREÇO ESTIMADO CALCULADO | TOTAL |
|------------------|------------|----------------|------------|--------------------------|-----------|
| 3,00 | 12 | RS 37,64 (un) | - | RS 37,64 | RS 451,68 |

| Numero do Preço | Descritivo | Tipo Fonte | Data | Preço |
|-----------------|--------------------|---------------|------------------------|----------|
| 1 | Site Domínio Amplo | Domínio Amplo | 07/03/2024 09:45:29 | RS 67,00 |



| | | | |
|-----------------------|---------------|---------------------|-----------------|
| Site Dominio Amplo: | Dominio Amplo | 07/03/2024 09:46:05 | RS 37,64 |
| Site Dominio Amplo: | Dominio Amplo | 07/03/2024 09:45:21 | RS 21,79 |
| Valor Unitario | | | RS 37,64 |

Mediana dos Preços Obtidos: RS 37,64

Item 132 LUVA GALVANIZADA 3"

| PREÇOS PROPOSTAS | QUANTIDADE | PREÇO ESTIMADO | PERCENTUAL | PREÇO ESTIMADO CALCULADO | TOTAL | |
|------------------------|---------------------|----------------|------------|--------------------------|---------------------|--------------|
| 3,00 | 50 | RS 95,00 (un) | - | RS 95,00 | RS 4.750,00 | |
| Numero do Preço | Descritivo | | | Tipo Fonte | Data | Preço |
| 1 | Site Dominio Amplo: | | | Dominio Amplo | 07/03/2024 09:47:31 | RS 109,68 |
| 2 | Site Dominio Amplo: | | | Dominio Amplo | 07/03/2024 09:48:09 | RS 95,00 |
| 3 | Site Dominio Amplo: | | | Dominio Amplo | 07/03/2024 09:47:35 | RS 93,02 |
| Valor Unitario | | | | | RS 95,00 | |

Mediana dos Preços Obtidos: RS 95,00

Item 133 UNIAO GALVANIZADA 4" POLEGADAS

| PREÇOS PROPOSTAS | QUANTIDADE | PREÇO ESTIMADO | PERCENTUAL | PREÇO ESTIMADO CALCULADO | TOTAL | |
|------------------------|--|----------------|------------|--------------------------|---------------------|--------------|
| 2,00 | 2 | RS 409,14 (un) | - | RS 409,14 | RS 818,28 | |
| Numero do Preço | Descritivo | | | Tipo Fonte | Data | Preço |
| 1 | Site Dominio Amplo: | | | Dominio Amplo | 07/03/2024 09:50:18 | RS 533,83 |
| 2 | Descrição Produto: UNIAO DE FERRO GALVANIZADO, COM ROSCA BSP, COM ASSENTO PLANO DE 4" U.F. SP Codigo de Item: 1-00009894 Unidade Medida: UN Desonerado: Não | | | PMS | 01/12/2023 00:00:00 | RS 409,14 |
| 3 | Site Dominio Amplo: | | | Dominio Amplo | 07/03/2024 09:50:33 | RS 379,92 |
| Valor Unitario | | | | | RS 409,14 | |

Mediana dos Preços Obtidos: RS 409,14

Item 134 UNIAO GALVANIZADA 3" POLEGADAS

| PREÇOS PROPOSTAS | QUANTIDADE | PREÇO ESTIMADO | PERCENTUAL | PREÇO ESTIMADO CALCULADO | TOTAL |
|------------------|------------|----------------|------------|--------------------------|-------------|
| 5,10 | 10 | RS 279,00 (un) | - | RS 279,00 | RS 2.790,00 |



| Numero do Preço | Descritivo | Tipo Fonte | Data | Preço |
|----------------------------|---|-----------------------|------------------------|------------------|
| 1 | Orgão Público: MUNICÍPIO DE ARAPUTANGA/MI Identificação: 73312 | Outros Entes Públicos | 16/10/2023 09:00:00 | RS 292,00 |
| 2 | Site Domínio Ampla | Domínio Ampla | 07/03/2024 09:51:53 | RS 279,00 |
| 3 | Site Domínio Ampla | Domínio Ampla | 07/03/2023 09:51:45 | RS 216,93 |
| Valor Unitário | | | | RS 279,00 |
| Mediana dos Preços Obtidos | | | | RS 279,00 |

Item 135: UNIÃO GALVANIZADA 2"

| PREÇOS PROPOSTAS | QUANTIDADE | PREÇO ESTIMADO | PERCENTUAL | PREÇO ESTIMADO CALCULADO | TOTAL |
|------------------|------------|----------------|------------|--------------------------|-------------|
| 1 | 20 | RS 108,25 (un) | - | RS 108,25 | RS 2.165,00 |

| Numero do Preço | Descritivo | Tipo Fonte | Data | Preço |
|----------------------------|---|------------------------|------------------------|------------------|
| 1 | Orgão Público: MUNICÍPIO DE ARAPUTANGA/MI Identificação: 73312 | Outros Entes Públicos | 16/10/2023 09:00:00 | RS 111,57 |
| 2 | Orgão Público: Companhia de Saneamento Municipal - CESAMA Identificação: N°Pregão:872023 LASC:925894 | Compras Governamentais | 05/12/2023 09:00:00 | RS 108,25 |
| 3 | Orgão Público: SERVIÇO AUTÔNOMO DE CAPTAÇÃO DE ÁGUA E TRATAMENTO DE ESGOTO Identificação: N°Pregão:122023 LASC:926937 | Compras Governamentais | 18/01/2024 09:30:00 | RS 95,92 |
| Valor Unitário | | | | RS 108,25 |
| Mediana dos Preços Obtidos | | | | RS 108,25 |

Item 136: UNIÃO GALVANIZADA 1,5"

| PREÇOS PROPOSTAS | QUANTIDADE | PREÇO ESTIMADO | PERCENTUAL | PREÇO ESTIMADO CALCULADO | TOTAL |
|------------------|------------|----------------|------------|--------------------------|-----------|
| 1 | 10 | RS 71,90 (un) | - | RS 71,90 | RS 719,00 |

| Numero do Preço | Descritivo | Tipo Fonte | Data | Preço |
|----------------------------|--------------------|---------------|------------------------|-----------------|
| 1 | Site Domínio Ampla | Domínio Ampla | 07/03/2024 09:55:07 | RS 92,00 |
| 2 | Site Domínio Ampla | Domínio Ampla | 07/03/2024 09:55:12 | RS 71,90 |
| 3 | Site Domínio Ampla | Domínio Ampla | 07/03/2024 09:55:04 | RS 60,05 |
| Valor Unitário | | | | RS 71,90 |
| Mediana dos Preços Obtidos | | | | RS 71,90 |



Item 17: NIPLE DUPLIO 4º

| PREÇOS PROPOSTAS | QUANTIDADE | PREÇO ESTIMADO | PERCENTUAL | PREÇO ESTIMADO CALCULADO | TOTAL | |
|-----------------------------|--------------------|----------------|------------|--------------------------|------------------------|----------|
| 57,00 | 30 | RS 57,00 (un) | 100 | RS 57,00 | RS 1.710,00 | |
| Numero do Preço | Descritivo | | | Tipo Fonte | Data | Preço |
| 1 | Site Domínio Amplo | | | Domínio Amplo | 07/03/2024 09:56:32 | RS 76,23 |
| 2 | Site Domínio Amplo | | | Domínio Amplo | 07/03/2024 09:56:29 | RS 57,00 |
| 3 | Site Domínio Amplo | | | Domínio Amplo | 07/03/2024 09:56:44 | RS 42,17 |
| Valor Unitário | | | | | RS 57,00 | |
| Mediana dos Preços Obtidos: | | | | | RS 57,00 | |

Item 18: NIPLE DUPLIO 3º

| PREÇOS PROPOSTAS | QUANTIDADE | PREÇO ESTIMADO | PERCENTUAL | PREÇO ESTIMADO CALCULADO | TOTAL | |
|-----------------------------|--|----------------|------------|--------------------------|------------------------|----------|
| 49,00 | 10 | RS 49,00 (un) | 100 | RS 49,00 | RS 490,00 | |
| Numero do Preço | Descritivo | | | Tipo Fonte | Data | Preço |
| 1 | Orgão Público: MUNICÍPIO DE ARAPUTANGA MT Identificação: 73312 | | | Outros Entes Públicos | 16/10/2023 09:00:00 | RS 57,75 |
| 2 | Orgão Público: EMPRESA BRASILEIRA DE PESQUISA AGROPECUÁRIA EMBRAPA AMAPA MACAPA AP Identificação: Dispensa de Licitação Nº 48/2023 UASG: 135008 | | | Compras Governamentais | 01/01/2024 09:00:00 | RS 49,00 |
| 3 | Site Domínio Amplo | | | Domínio Amplo | 07/03/2024 09:58:16 | RS 36,00 |
| Valor Unitário | | | | | RS 49,00 | |
| Mediana dos Preços Obtidos: | | | | | RS 49,00 | |

Item 19: NIPLE DUPLIO 2º

| PREÇOS PROPOSTAS | QUANTIDADE | PREÇO ESTIMADO | PERCENTUAL | PREÇO ESTIMADO CALCULADO | TOTAL | |
|------------------|--|----------------|------------|--------------------------|------------------------|----------|
| 31,00 | 20 | RS 31,00 (un) | 100 | RS 31,00 | RS 620,00 | |
| Numero do Preço | Descritivo | | | Tipo Fonte | Data | Preço |
| 1 | Orgão Público: SERVIÇO AUTÔNOMO DE ÁGUA E ESGOTO DE ITAÚNA Identificação: Nº Pregão: 812023 UASG: 927317 | | | Compras Governamentais | 31/01/2024 09:00:00 | RS 35,53 |
| 2 | Orgão Público: EMPRESA BRASILEIRA DE PESQUISA AGROPECUÁRIA EMBRAPA AMAPA MACAPA AP Identificação: Dispensa de Licitação Nº 48/2023 UASG: 135008 | | | Compras Governamentais | 01/01/2024 09:00:00 | RS 31,00 |



Valor Unitário R\$ 31,00
Mediana dos Preços Obtidos: R\$ 31,00

Item 141 - C/NIPT DEPLU 0127

| PREÇOS PROPOSTAS | QUANTIDADE | PREÇO ESTIMADO | PERCENTUAL | PREÇO ESTIMADO CALCULADO | TOTAL |
|------------------|------------|-----------------|------------|--------------------------|------------|
| R\$ 31,00 | 10 | R\$ 19,00 (61%) | 61% | R\$ 190,00 | R\$ 190,00 |

| Numero do Preço | Descrição | Tipo Fonte | Data | Preço |
|-----------------|---------------------|---------------|---------------------|-----------|
| 1 | Site Domínio Amplo: | Domínio Amplo | 07/03/2024 10:00:18 | R\$ 24,99 |
| 2 | Site Domínio Amplo: | Domínio Amplo | 07/03/2024 10:00:25 | R\$ 19,00 |
| 3 | Site Domínio Amplo: | Domínio Amplo | 07/03/2024 10:00:15 | R\$ 17,69 |

Valor Unitário R\$ 19,00
Mediana dos Preços Obtidos: R\$ 19,00

Item 141 - TUBA GALVANIZADA 2"

| PREÇOS PROPOSTAS | QUANTIDADE | PREÇO ESTIMADO | PERCENTUAL | PREÇO ESTIMADO CALCULADO | TOTAL |
|------------------|------------|-----------------|------------|--------------------------|--------------|
| R\$ 31,77 | 50 | R\$ 50,48 (16%) | 16% | R\$ 50,48 | R\$ 1.514,40 |

| Numero do Preço | Descrição | Tipo Fonte | Data | Preço |
|-----------------|--|------------------------|---------------------|-----------|
| 1 | Órgão Público: SERVIÇO AUTÔNOMO DE AGUAS E SANEAMENTO DE ITAGUÁ DA PRAIA Identificação: N°Pregão:1142023 UASG:920095 | Compras Governamentais | 21/11/2023 08:30:00 | R\$ 74,96 |
| 2 | Órgão Público: MUNICÍPIO DE ARAPUTANGA-MS Identificação: 73312 | Outros Entes Públicos | 16/10/2023 09:00:00 | R\$ 25,99 |

Valor Unitário R\$ 50,48
Mediana dos Preços Obtidos: R\$ 50,48

Item 142 - TUBA GALVANIZADA 1 1/2"

| PREÇOS PROPOSTAS | QUANTIDADE | PREÇO ESTIMADO | PERCENTUAL | PREÇO ESTIMADO CALCULADO | TOTAL |
|------------------|------------|------------------|------------|--------------------------|------------|
| R\$ 32,77 | 20 | R\$ 32,77 (100%) | 100% | R\$ 32,77 | R\$ 455,40 |

| Numero do Preço | Descrição | Tipo Fonte | Data | Preço |
|-----------------|---------------------|---------------|---------------------|-----------|
| 1 | Site Domínio Amplo: | Domínio Amplo | 07/03/2024 10:03:32 | R\$ 32,00 |



| | | | | |
|-----------------------|---------------------|---------------|------------------------|--------------------------------------|
| 2 | Site Domínio Amplo: | Domínio Amplo | 07/03/2024 10:03:27 | RS 22,77 |
| 3 | Site Domínio Amplo: | Domínio Amplo | 07/03/2024 10:03:57 | RS 13,77 |
| Valor Unitario | | | | RS 22,77 |
| | | | | Mediana dos Preços Obtidos: RS 22,77 |

Item 143: BOLLHO GALVANIZADO 4"

| PREÇOS PROPOSTAS | QUANTIDADE | PREÇO ESTIMADO | PERCENTUAL | PREÇO ESTIMADO CALCULADO | TOTAL | |
|---------------------------|---------------------|----------------|------------|--------------------------|---------------------------------------|--------------|
| 3 | 10 | RS 133,68 (un) | | RS 133,68 | RS 1.336,80 | |
| Numero de Proposta | Descrição | | | Tipo Fonte | Data | Preço |
| 1 | Site Domínio Amplo: | | | Domínio Amplo | 07/03/2024 10:05:50 | RS 158,61 |
| 2 | Site Domínio Amplo: | | | Domínio Amplo | 07/03/2024 10:04:49 | RS 133,68 |
| 3 | Site Domínio Amplo: | | | Domínio Amplo | 07/03/2024 10:05:59 | RS 132,79 |
| Valor Unitario | | | | | RS 133,68 | |
| | | | | | Mediana dos Preços Obtidos: RS 133,68 | |

Item 144: BOLLHO GALVANIZADO 3"

| PREÇOS PROPOSTAS | QUANTIDADE | PREÇO ESTIMADO | PERCENTUAL | PREÇO ESTIMADO CALCULADO | TOTAL | |
|---------------------------|---------------------|----------------|------------|--------------------------|--------------------------------------|--------------|
| 3 | 60 | RS 77,71 (un) | | RS 77,71 | RS 4.662,60 | |
| Numero de Proposta | Descrição | | | Tipo Fonte | Data | Preço |
| 1 | Site Domínio Amplo: | | | Domínio Amplo | 07/03/2024 10:06:54 | RS 85,00 |
| 2 | Site Domínio Amplo: | | | Domínio Amplo | 07/03/2024 10:07:08 | RS 77,71 |
| 3 | Site Domínio Amplo: | | | Domínio Amplo | 07/03/2024 10:07:02 | RS 75,90 |
| Valor Unitario | | | | | RS 77,71 | |
| | | | | | Mediana dos Preços Obtidos: RS 77,71 | |

Item 145: JOELHO GALVANIZADO 2"

| PREÇOS PROPOSTAS | QUANTIDADE | PREÇO ESTIMADO | PERCENTUAL | PREÇO ESTIMADO CALCULADO | TOTAL | |
|---------------------------|------------------|----------------|------------|--------------------------|-------------|--------------|
| 3 | 10 | RS 44,91 (un) | | RS 44,91 | RS 449,10 | |
| Numero de Proposta | Descrição | | | Tipo Fonte | Data | Preço |



| | | | | |
|----------------------------|---------------------|---------------|------------------------|-----------------|
| 1 | Site Domínio Amplo: | Domínio Amplo | 07/03/2024 10:07:51 | RS 53,00 |
| 2 | Site Domínio Amplo: | Domínio Amplo | 07/03/2024 10:08:22 | RS 44,91 |
| 3 | Site Domínio Amplo: | Domínio Amplo | 07/03/2024 10:08:14 | RS 29,10 |
| Valor Unitário | | | | RS 44,91 |
| Mediana dos Preços Obtidos | | | | RS 44,91 |

Item 136: JOELHO GALVANIZADO 1"Ø"

| PREÇOS / PROPOSTAS | QUANTIDADE | PREÇO ESTIMADO | PERCENTUAL | PREÇO ESTIMADO CALCULADO | TOTAL |
|----------------------------|---------------------|----------------|------------------------|--------------------------|-----------|
| 0 | 10 | RS 22,58 (un) | | RS 22,58 | RS 225,80 |
| Numero do Preço | Descritivo | Tipo | Data | Preço | |
| 1 | Site Domínio Amplo: | Domínio Amplo | 07/03/2024 10:09:06 | RS 53,90 | |
| 2 | Site Domínio Amplo: | Domínio Amplo | 07/03/2024 10:09:40 | RS 22,58 | |
| 3 | Site Domínio Amplo: | Domínio Amplo | 07/03/2024 10:09:26 | RS 13,50 | |
| Valor Unitário | | | | RS 22,58 | |
| Mediana dos Preços Obtidos | | | | RS 22,58 | |

Item 147: TUBA DE REDUÇÃO GALVANIZADO 2.1"Ø"

| PREÇOS / PROPOSTAS | QUANTIDADE | PREÇO ESTIMADO | PERCENTUAL | PREÇO ESTIMADO CALCULADO | TOTAL |
|----------------------------|---------------------|----------------|------------------------|--------------------------|-----------|
| 0 | 10 | RS 54,09 (un) | | RS 54,09 | RS 540,90 |
| Numero do Preço | Descritivo | Tipo | Data | Preço | |
| 1 | Site Domínio Amplo: | Domínio Amplo | 07/03/2024 10:10:46 | RS 56,84 | |
| 2 | Site Domínio Amplo: | Domínio Amplo | 07/03/2024 10:11:02 | RS 54,09 | |
| 3 | Site Domínio Amplo: | Domínio Amplo | 07/03/2024 10:10:50 | RS 40,05 | |
| Valor Unitário | | | | RS 54,09 | |
| Mediana dos Preços Obtidos | | | | RS 54,09 | |

Item 148: T.E. GALVANIZADO 90° 4"

| PREÇOS / PROPOSTAS | QUANTIDADE | PREÇO ESTIMADO | PERCENTUAL | PREÇO ESTIMADO CALCULADO | TOTAL |
|--------------------|------------|----------------|------------|--------------------------|-------------|
| 0 | 30 | RS 232,73 (un) | | RS 232,73 | RS 6.981,90 |



| Numero do Preço | Descritivo | Tipo Fonte | Data | Preço |
|----------------------------|---------------------|---------------|---------------------|------------------|
| 1 | Site Domínio Amplo: | Domínio Amplo | 07/03/2024 10:12:38 | RS 310,00 |
| | Site Domínio Amplo: | Domínio Amplo | 07/03/2024 10:12:50 | RS 232,73 |
| 3 | Site Domínio Amplo: | Domínio Amplo | 07/03/2024 10:12:34 | RS 195,75 |
| Valor Unitario | | | | RS 232,73 |
| Mediana dos Preços Obtidos | | | | RS 232,73 |

Item 149: 1L GALVANIZADO 90x13"

| PREÇOS PROPOSTAS | QUANTIDADE | PREÇO ESTIMADO | PERCENTUAL | PREÇO ESTIMADO CALCULADO | TOTAL |
|------------------|------------|-----------------|------------|--------------------------|-------------|
| 3,00 | 10 | RS 131,51 (com) | - | RS 131,51 | RS 1.315,10 |

| Numero do Preço | Descritivo | Tipo Fonte | Data | Preço |
|----------------------------|--|------------|---------------------|------------------|
| 1 | Descrição Produto: TE DE FERRO GALVANIZADO, DE 3" UT, PI Codigo de Item: 1: 00006322 Unidade Medida: UN Desonerado: Sim | PMS | 01/11/2024 00:00:00 | RS 136,91 |
| 2 | Descrição Produto: TE DE FERRO GALVANIZADO, DE 3" UT, PI Codigo de Item: 1: 00006322 Unidade Medida: UN Desonerado: Sim | PMS | 01/12/2024 00:00:00 | RS 131,51 |
| 3 | Descrição Produto: TE DE FERRO GALVANIZADO, DE 3" UT, PI Codigo de Item: 1: 00006322 Unidade Medida: UN Desonerado: Sim | PMS | 01/11/2024 00:00:00 | RS 120,55 |
| Valor Unitario | | | | RS 131,51 |
| Mediana dos Preços Obtidos | | | | RS 131,51 |

Item 150: 1L GALVANIZADO 90x2"

| PREÇOS PROPOSTAS | QUANTIDADE | PREÇO ESTIMADO | PERCENTUAL | PREÇO ESTIMADO CALCULADO | TOTAL |
|------------------|------------|----------------|------------|--------------------------|-----------|
| 3,00 | 10 | RS 50,98 (com) | - | RS 50,98 | RS 509,80 |

| Numero do Preço | Descritivo | Tipo Fonte | Data | Preço |
|-----------------|--|------------|---------------------|----------|
| 1 | Descrição Produto: TE DE FERRO GALVANIZADO, DE 2" UT, PI Codigo de Item: 1: 00006298 Unidade Medida: UN Desonerado: Não | PMS | 01/12/2024 00:00:00 | RS 51,71 |



| | | | |
|---|-----|------------|----------|
| Descrição Produto: TE DE FERRO GALVANIZADO, DE 2" U.L. RO | PMS | 01-10-2023 | RS 50,98 |
| Código de Insuno: 1:00006298 | | 00:00:00 | |
| Unidade Medida: UN | | | |
| Desonerado: Não | | | |

| | | | |
|---|-----|------------|----------|
| Descrição Produto: TE DE FERRO GALVANIZADO, DE 2" U.L. PI | PMS | 01-11-2023 | RS 47,40 |
| Código de Insuno: 1:00006298 | | 00:00:00 | |
| Unidade Medida: UN | | | |
| Desonerado: Não | | | |

ad
H

Valor Unitario

RS 50,98

Mediana dos Preços Obtidos: RS 50,98

Item 131 TE GALVANIZADO 90 U.L. 2"

| PREÇOS PROPOSTAS | QUANTIDADE | PREÇO ESTIMADO | PERCENTUAL | PREÇO ESTIMADO CALCULADO | TOTAL |
|------------------|------------|----------------|------------|--------------------------|-------------|
| 3,00 | 60 | RS 32,19 (un) | - | RS 32,19 | RS 1.931,40 |

Numero do Preço

Descritivo

Tipo Fonte

Data

Preço

| | | | |
|---|-----|------------|----------|
| Descrição Produto: TE DE FERRO GALVANIZADO, DE 1 1/2" U.L. MI | PMS | 01-11-2023 | RS 33,99 |
| Código de Insuno: 1:00006297 | | 00:00:00 | |
| Unidade Medida: UN | | | |
| Desonerado: Não | | | |

| | | | |
|---|-----|------------|----------|
| Descrição Produto: TE DE FERRO GALVANIZADO, DE 1 1/2" U.L. RO | PMS | 01-10-2023 | RS 32,19 |
| Código de Insuno: 1:00006297 | | 00:00:00 | |
| Unidade Medida: UN | | | |
| Desonerado: Sim | | | |

| | | | |
|---|-----|------------|----------|
| Descrição Produto: TE DE FERRO GALVANIZADO, DE 1 1/2" U.L. PI | PMS | 01-11-2023 | RS 29,93 |
| Código de Insuno: 1:00006297 | | 00:00:00 | |
| Unidade Medida: UN | | | |
| Desonerado: Sim | | | |

Valor Unitario

RS 32,19

Mediana dos Preços Obtidos: RS 32,19

Item 132 VAIVULA DE RETENÇÃO HORIZONTAL 4"

| PREÇOS PROPOSTAS | QUANTIDADE | PREÇO ESTIMADO | PERCENTUAL | PREÇO ESTIMADO CALCULADO | TOTAL |
|------------------|------------|----------------|------------|--------------------------|-------------|
| 4,00 | 8 | RS 779,95 (un) | - | RS 779,95 | RS 6.239,60 |

Numero do Preço

Descritivo

Tipo Fonte

Data

Preço

| | | | |
|--|-----|------------|-----------|
| Descrição Produto: VAIVULA DE RETENCAO HORIZONTAL DE BRONZE (PN-25), 4", 400 PSI TAMPA DE PORCA DE UNIAO, EXTREMIDADES COM ROSCA U.L. PS | PMS | 01-11-2023 | RS 820,16 |
| Código de Insuno: 1:00010407 | | 00:00:00 | |
| Unidade Medida: UN | | | |
| Desonerado: Sim | | | |



| | | | | | | | | |
|--|--------|------------------------------|--------------------|-----------------|-------|-----|------------|-----------|
| Descrição Produto: VALVULA DE RETENCAO HORIZONTAL DE BRONZE (PN-25) 4" 400 PSI TAMPA DE PORCA DE UNIAO, EXTREMIDADES COM ROSCA | UF: GO | Código de Insuno: 1.00010407 | Unidade Medida: UN | Desonerado: Não | TAMPA | PMS | 01/12/2023 | RS 779,95 |
| Descrição Produto: VALVULA DE RETENCAO HORIZONTAL DE BRONZE (PN-25) 4" 400 PSI TAMPA DE PORCA DE UNIAO, EXTREMIDADES COM ROSCA | UF: GO | Código de Insuno: 1.00010407 | Unidade Medida: UN | Desonerado: Não | TAMPA | PMS | 01/11/2023 | RS 779,95 |
| Valor Unitário | | | | | | | | RS 779,95 |
| Mediana dos Preços Obtidos: PS 779,95 | | | | | | | | |

ad
M

Item 153 VALVULA DE RETENÇÃO HORIZONTAL 3"

| PREÇOS PROPOSTAS | QUANTIDADE | PREÇO ESTIMADO | PERCENTUAL | PREÇO ESTIMADO CALCULADO | TOTAL | |
|---------------------------------------|--|--------------------|------------|--------------------------|-------------|-----------|
| 3,00 | 10 | RS 502,86 (com) | 3,00 | RS 502,86 | RS 5.028,60 | |
| Numero do Preço | Descrição | | | Tipo Fonte | Data | Preço |
| 1 | Descrição Produto: VALVULA DE RETENCAO HORIZONTAL DE BRONZE (PN-25) 3" 400 PSI TAMPA DE PORCA DE UNIAO, EXTREMIDADES COM ROSCA | UF: PS | | PMS | 01/11/2023 | RS 541,69 |
| | Código de Insuno: 1.00010406 | Unidade Medida: UN | | | | 00:00:00 |
| | Desonerado: Sim | | | | | |
| 2 | Descrição Produto: VALVULA DE RETENCAO HORIZONTAL DE BRONZE (PN-25) 3" 400 PSI TAMPA DE PORCA DE UNIAO, EXTREMIDADES COM ROSCA | UF: GO | | PMS | 01/12/2023 | RS 502,86 |
| | Código de Insuno: 1.00010406 | Unidade Medida: UN | | | | 00:00:00 |
| | Desonerado: Sim | | | | | |
| 3 | Descrição Produto: VALVULA DE RETENCAO HORIZONTAL DE BRONZE (PN-25) 3" 400 PSI TAMPA DE PORCA DE UNIAO, EXTREMIDADES COM ROSCA | UF: GO | | PMS | 01/10/2023 | RS 502,86 |
| | Código de Insuno: 1.00010406 | Unidade Medida: UN | | | | 00:00:00 |
| | Desonerado: Sim | | | | | |
| Valor Unitário | | | | | | RS 502,86 |
| Mediana dos Preços Obtidos: PS 502,86 | | | | | | |

Item 174 VALVULA DE RETENÇÃO HORIZONTAL 2"

| PREÇOS PROPOSTAS | QUANTIDADE | PREÇO ESTIMADO | PERCENTUAL | PREÇO ESTIMADO CALCULADO | TOTAL | |
|------------------|------------|-----------------|------------|--------------------------|-------------|-------|
| 3,00 | 10 | RS 364,50 (com) | 3,00 | RS 364,50 | RS 3.643,50 | |
| Numero do Preço | Descrição | | | Tipo Fonte | Data | Preço |



| | | | | | |
|---|--|-------|-----|------------|-----------------------|
| 1 | Descrição Produto: VALVULA DE RETENCAO HORIZONTAL DE BRONZE (PN:25), 2" 400 PSI TAMPA DE PORCA DE UNIAO, EXTREMIDADES COM ROSCA UF: BA Codigo de Insumo: 1.00010408 Unidade Medida: UN Desonerado: Não | TAMPA | PMS | 01.12.2023 | RS 368,45 00:00:00 |
| | Descrição Produto: VALVULA DE RETENCAO HORIZONTAL DE BRONZE (PN:25), 2" 400 PSI TAMPA DE PORCA DE UNIAO, EXTREMIDADES COM ROSCA UF: MA Codigo de Insumo: 1.00010408 Unidade Medida: UN Desonerado: Não | TAMPA | PMS | 01.12.2023 | RS 360,25 00:00:00 |

0,3
H

Valor Unitario

RS 364,35

Mediana dos Preços Obtidos: RS 364,35

Item 155 VALVULA DE RETENCAO HORIZONTAL 1"

| PREÇOS PROPOSTAS | QUANTIDADE | PREÇO ESTIMADO | PERCENTUAL | PREÇO ESTIMADO CALCULADO | TOTAL |
|------------------|------------|----------------|------------|--------------------------|-------------|
| 3,0 | 5 | RS 159,00 (un) | - | RS 159,00 | RS 1.272,00 |

| Número do Preço | Descrição | Tipo Fonte | Data | Preço |
|-----------------|---------------------|---------------|------------------------|-----------|
| 1 | Site Domínio Amplo: | Domínio Amplo | 07/03/2024 11:30:08 | RS 210,71 |
| 2 | Site Domínio Amplo: | Domínio Amplo | 07/03/2024 11:30:14 | RS 159,00 |
| 3 | Site Domínio Amplo: | Domínio Amplo | 07/03/2024 11:30:02 | RS 126,90 |

Valor Unitario

RS 159,00

Mediana dos Preços Obtidos: RS 159,00

Item 156 CABO DE AÇO 5/16, ENCAPADO

| PREÇOS PROPOSTAS | QUANTIDADE | PREÇO ESTIMADO | PERCENTUAL | PREÇO ESTIMADO CALCULADO | TOTAL |
|------------------|------------|----------------|------------|--------------------------|--------------|
| 2,3 | 1.000 | RS 11,75 (un) | - | RS 11,75 | RS 11.750,00 |

| Número do Preço | Descrição | Tipo Fonte | Data | Preço |
|-----------------|--|------------------------|------------------------|----------|
| 1 | Ogão Público: MINISTERIO DA DEFESA - COMANDO DA MARINHA - Centro de Intendencia de Marinha em Belém Identificação: N°Pregão:302023 UASG:784810 | Compras Governamentais | 21/09/2023 09:30:00 | RS 13,30 |
| 2 | Site Domínio Amplo: | Domínio Amplo | 07/03/2024 11:37:28 | RS 10,19 |

Valor Unitario

RS 11,75

Mediana dos Preços Obtidos: RS 11,75



Item 157 - CABO DE AÇO 2.4 ENCAPADO

| PREÇOS PROPOSTAS | QUANTIDADE | PREÇO ESTIMADO | PERCENTUAL | PREÇO ESTIMADO CALCULADO | TOTAL | |
|------------------|-------------------|----------------|------------|--------------------------|------------------------------------|---------|
| 1.0 | 1.000 | RS 8,46 (un) | - | RS 8,46 | RS 8.460,00 | |
| Numero do Preço | Descritivo | | | Tipo Fonte | Data | Preço |
| 1 | Site Domnio Amplo | | | Domnio Amplo | 07/03/2024 11:52:24 | RS 8,46 |
| Valor Unitario | | | | | RS 8,46 | |
| | | | | | Mediana de Preços Obtidos: RS 8,46 | |

94
H

Item 158 - CABO DE AÇO 3.8

| PREÇOS PROPOSTAS | QUANTIDADE | PREÇO ESTIMADO | PERCENTUAL | PREÇO ESTIMADO CALCULADO | TOTAL | |
|------------------|-------------------|----------------|------------|--------------------------|--------------------------------------|----------|
| 2.0 | 1.000 | RS 15,49 (un) | - | RS 15,49 | RS 15.490,00 | |
| Numero do Preço | Descritivo | | | Tipo Fonte | Data | Preço |
| 1 | Site Domnio Amplo | | | Domnio Amplo | 07/03/2024 11:47:19 | RS 15,50 |
| 2 | Site Domnio Amplo | | | Domnio Amplo | 07/03/2024 11:46:40 | RS 15,49 |
| | Site Domnio Amplo | | | Domnio Amplo | 07/03/2024 11:48:52 | RS 14,18 |
| Valor Unitario | | | | | RS 15,49 | |
| | | | | | Mediana dos Preços Obtidos: RS 15,49 | |

Item 159 - TACRI ANTI-FRAT DE PARA HIDRÔMETRO 1.2

| PREÇOS PROPOSTAS | QUANTIDADE | PREÇO ESTIMADO | PERCENTUAL | PREÇO ESTIMADO CALCULADO | TOTAL | |
|------------------|--|----------------|------------|--------------------------|-------------------------------------|---------|
| 2.1 | 15.000 | RS 0,94 (un) | - | RS 0,94 | RS 15.980,00 | |
| Numero do Preço | Descritivo | | | Tipo Fonte | Data | Preço |
| 1 | Site Domnio Amplo | | | Domnio Amplo | 08/03/2024 10:05:1 | RS 1,30 |
| 2 | Orgão Público: SERVIÇO AUTÔNOMO DE AGUA E ESGOTO DE FORMIGA/MG Identificação: 77412 | | | Outros Enses Públicos | 21/12/2023 08:00:00 | RS 0,58 |
| Valor Unitario | | | | | RS 0,94 | |
| | | | | | Mediana dos Preços Obtidos: RS 0,94 | |



Item 100: HIDRÔMETRO UNIDATO 1 2 COM KIT CONEXÃO

| PREÇOS / PROPOSTAS | QUANTIDADE | PREÇO ESTIMADO | PERCENTUAL | PREÇO ESTIMADO CALCULADO | TOTAL | |
|--------------------|---------------------|----------------|------------|--------------------------|---------------------------------------|-----------|
| 3/0 | 2.000 | RS 146,52 (un) | - | RS 146,52 | RS 293.040,00 | |
| Numero do Preço | Descritivo | | | Tipo Fonte | Data | Preço |
| 1 | Site Domínio Amplo: | | | Domínio Amplo | 08/03/2024 11:02:43 | RS 218,45 |
| 2 | Site Domínio Amplo: | | | Domínio Amplo | 08/03/2024 11:01:26 | RS 146,52 |
| 3 | Site Domínio Amplo: | | | Domínio Amplo | 08/03/2024 11:00:59 | RS 114,20 |
| Valor Unitario | | | | | RS 146,52 | |
| | | | | | Mediana dos Preços Obtidos: RS 146,52 | |

95
M

Item 101: CAIXA PLÁSTICA PARA 1 HIDRÔMETRO

| PREÇOS / PROPOSTAS | QUANTIDADE | PREÇO ESTIMADO | PERCENTUAL | PREÇO ESTIMADO CALCULADO | TOTAL | |
|--------------------|---------------------|----------------|------------|--------------------------|--------------------------------------|----------|
| 3/0 | 2.000 | RS 60,90 (un) | - | RS 60,90 | RS 121.800,00 | |
| Numero do Preço | Descritivo | | | Tipo Fonte | Data | Preço |
| 1 | Site Domínio Amplo: | | | Domínio Amplo | 08/03/2024 10:16:14 | RS 72,52 |
| 2 | Site Domínio Amplo: | | | Domínio Amplo | 08/03/2024 10:15:45 | RS 60,90 |
| 3 | Site Domínio Amplo: | | | Domínio Amplo | 08/03/2024 10:15:57 | RS 52,25 |
| Valor Unitario | | | | | RS 60,90 | |
| | | | | | Mediana dos Preços Obtidos: RS 60,90 | |

Valor Global: RS 1.530.661,45

Detalhamento dos Itens

Item 1: CIMENTO 50KG

Preço Estimado: RS 44,85 (un) Percentual: - Preço Estimado Calculado: RS 44,85 Mediana dos Preços Obtidos: RS 44,85

| Quantidade | Descrição | Observação |
|------------|--|--|
| 2.000 | CIMENTO SACO DE 50Kg, cimento fabricado com calcário, argila, material de ferro e gesso, Saco com 50kg | CIMENTO SACO DE 50Kg, cimento fabricado com calcário, argila, material de ferro e gesso, Saco com 50kg |



03.732.004/0001-15 - Edital 001/2023 (RFB) - 14/2023

| | |
|--|--------------------------------------|
| Orgão: MUNICÍPIO DE ORIXIMINA/PA | Data: 11/12/2023 09:00 |
| Descrição: Cimento Portland - sacos de 50kg | Modalidade: PREGÃO ELETRÔNICO |
| Código Referência: 77430 | Item: 1 |
| | Quantidade: 30.000 |
| | Unidade: UNIDADE |
| | Ata: Link Ata |
| | Identificação: 77430 |

96
H

| CNPJ | RAZÃO SOCIAL DO FORNECEDOR | VALOR DA PROPOSTA FINAL |
|--|--|--|
| 03.732.004/0001-15 | JOAO GIORDANO FERRAGENS LTDA * VENCEDOR * | RS 49,50 |
| <p>Marca: Marca não informada</p> <p>Fabricante: Fabricante não informado</p> <p>Descrição: Descrição não informada</p> | | |
| Estado: PA | Cidade: Oriximina | Endereço: TR MAGALHAES BARATA, 202 |
| | | Telefone: (93) 3544-1481 |
| | | Email: financeiro@grupogiordano.co |
| 03.619.760/0001-70 | R. A. A. FERREIRA | RS 53,80 |
| <p>Marca: Marca não informada</p> <p>Fabricante: Fabricante não informado</p> <p>Descrição: Descrição não informada</p> | | |
| Estado: AM | Cidade: Manaus | Endereço: AV PROFESSOR NILTON LINS, 20 |
| | | Telefone: (92) 3213-3175 |
| | | Email: ramandofilvio2012@bol.com.br |
| 03.578.847/0001-46 | ROSA DE SOUSA NOGUEIRA | RS 54,70 |
| <p>Marca: Marca não informada</p> <p>Fabricante: Fabricante não informado</p> <p>Descrição: Descrição não informada</p> | | |
| Estado: PA | Cidade: Oriximina | Endereço: IV ANTONIO BENES DE OLIVEIRA C/ IMPLANTAS, 1083 |
| | | Telefone: (93) 9176-5225 |
| | | Email: devalcantop@hotmail.com |

03.144.361/0001-65 - Edital 001/2023 (RFB) - 14/2023

| | |
|--|--------------------------------------|
| Orgão: FUNDO MUNICIPAL DE EDUCAÇÃO DO MUNICÍPIO DE ARARIPINA/PE | Data: 30/01/2024 08:30 |
| Descrição: CIMENTO PORTLAND COMPOSTO CP II 32 (SACO 50Kg) | Modalidade: PREGÃO ELETRÔNICO |
| Código Referência: 81040 | Item: 1 |
| Referência: | Quantidade: 2.472 |
| | Unidade: Saco |
| | Ata: Link Ata |
| | Identificação: 81040 |

| CNPJ | RAZÃO SOCIAL DO FORNECEDOR | VALOR DA PROPOSTA FINAL |
|--|--|-------------------------|
| 10.144.361/0001-65 | W. CARVALHO PARENTE MATERIAIS DE CONSTRUÇÕES * VENCEDOR * | RS 44,85 |
| <p>Marca: Marca não informada</p> <p>Fabricante: Fabricante não informado</p> <p>Descrição: Descrição não informada</p> | | |
| Endereço: | | |



13/03/2024 09:20:41 (P. 138.185.195.44)

| | |
|--|--------------------------------------|
| Órgão: FUNDO MUNICIPAL DE EDUCAÇÃO DO MUNICÍPIO DE ARARIPINA/PE | Data: 30/01/2024 08:30 |
| Descrição: CIMENTO PORTLAND COMPOSTO C.P.II 32,5 SAC (50KG) | Modalidade: PREGÃO ELETRÔNICO |
| Código: 81040 | Item: 1 |
| Referência: | Quantidade: 790 |
| | Unidade: saco |
| | Ata: Link Ata |
| | Identificação: S1040 |

| CNPJ | RAZÃO SOCIAL DO FORNECEDOR | VALOR DA PROPOSTA FINAL |
|--------------------------------------|--|-------------------------|
| 10.144.361/0001-65 | W. CARVALHO PARENTE MATERIAIS DE CONSTRUÇÕES | RS 44,85 |
| * VENCEDOR * | | |
| Marca: Marca não informada | | |
| Fabricante: Fabricante não informado | | |
| Descrição: Descrição não informada | | |
| Endereço: | | |

97
49

Item 2 - AREIA LAVADA

Preço Estimado: R\$ 127,00 (um) Percentual: - Preço Estimado Calculado: R\$ 127,00 Mediana dos Preços Obtidos: R\$ 127,00

| Quantidade | Descrição | Observação |
|-------------------|--|--|
| 50 Metros Cúbicos | AREIA LAVADA, livre de sujeiras e pedras | AREIA LAVADA, livre de sujeiras e pedras |

Preço Compras Governamentais 1: Mediana das Propostas Finais

13/03/2024 09:20:41 (P. 138.185.195.44)

| | |
|---|---|
| Órgão: PREFEITURA MUNICIPAL DA LAPA | Data: 07/02/2024 09:30 |
| Descrição: Areia Tipo: Lavada, Granulometria: Média | Modalidade: Pregão Eletrônico |
| Código Referência: N° Pregão: 1172023 - UASG: 987657 | Item: 2 |
| UASG: 987657 | Quantidade: 125 |
| | Unidade: Metro Cúbico |
| | Ata: Link Ata |
| | Identificação: N° Pregão: 1172023 - UASG: 987657 |

| CNPJ | RAZÃO SOCIAL DO FORNECEDOR | VALOR DA PROPOSTA FINAL |
|--|---------------------------------|-------------------------|
| 43.279.146/0001-20 | PMX COMERCIO E SERVIÇO LTDA | RS 124,90 |
| * VENCEDOR * | | |
| Marca: REGIONAL | | |
| Fabricante: REGIONAL | | |
| Modelo: REGIONAL | | |
| Descrição: AREIA MEDIA - POSTO J. ZIDA FORNECEDOR (COM FRET) | | |
| Endereço: | | |
| 51.951.885/0001-45 | R5 COMERCIO E DISTRIBUICAO LTDA | RS 125,00 |
| Marca: MINERAÇÃO | | |
| Fabricante: MINERAÇÃO | | |
| Modelo: M1 | | |
| Descrição: AREIA MEDIA | | |



| CNPJ | RAZÃO SOCIAL DO FORNECEDOR | | VALOR DA PROPOSTA FINAL | | | |
|--|--|-------------------------------------|-------------------------|----------------|-------------------------------|--------|
| Endereço: | | | | | | |
| 35.875.067/0001-54 | GMF SERVIÇOS E MATERIAIS DE CONSTRUÇÕES LTDA | | RS 150,00 | | | |
| Marca: IN NATURA | | | | | | |
| Fabricante: IN NATURA | | | | | | |
| Modelo: 125-0000 | | | | | | |
| Descrição: AREIA MÉDIA - POSTO LAZADA FORNECEDOR (COM FRETE) | | | | | | |
| Estado: | Cidade: | Endereço: | Nome de Contato: | Telefone: | Email: | |
| CE | Fortaleza | R CAPEAO JUSTINO FERREIRA RAMOS, 57 | GMF | (85) 9951-0453 | gmf@merciose.servicosf.com.br | |
| 19.726.807/0001-34 | H2W - SOLUÇÕES LTDA | | RS 167,60 | | | |
| Marca: Areal | | | | | | |
| Fabricante: Areal | | | | | | |
| Modelo: AREIA MÉDIA | | | | | | |
| Descrição: AREIA MÉDIA - Conflua - Central | | | | | | |
| Estado: | Cidade: | Endereço: | Nome de Contato: | Telefone: | Email: | |
| PR | Cametá | R CANAL BELEM, 4051 | WILLIANS | (41) 3296-7941 | willi.h2wsolucoes.com.br | |
| Preço Compras Governamentais 2: Mediana das Propostas Finais | | | | | | 127,00 |

08
M

Órgão: MINISTÉRIO DA EDUCAÇÃO - Fundação Universidade Federal do Mato Grosso do Sul
Data: 26/12/2023 09:30
Modalidade: Pregão Eletrônico
Descrição: Tipo: Lavada, Granulometria: Média
Item: 2
Código: N.º Pregão: 562023 - UASG: 154054
Quantidade: 5,000
Referência:
Unidade: Metro cúbico
UASG: 154054
Ata: Link Ata
Identificação: N.º Pregão: 562023 - UASG: 154054

| CNPJ | RAZÃO SOCIAL DO FORNECEDOR | | VALOR DA PROPOSTA FINAL | | | |
|---|---|--|-------------------------|----------------------------|----------------------|--|
| Endereço: | | | | | | |
| 38.214.677/0001-03 | ENGBRAZ CONSTRUÇÕES LTDA | | RS 65,00 | | | |
| VENCEDOR * | | | | | | |
| Marca: AREIA | | | | | | |
| Fabricante: AREIA | | | | | | |
| Modelo: AREIA TIPO LAVADA, GRANULOMETRIA MÉDIA | | | | | | |
| Descrição: AREIA TIPO LAVADA, GRANULOMETRIA MÉDIA | | | | | | |
| Endereço: | | | | | | |
| 12.264.207/0001-52 | IVAN MAURICIO NEMOTO DA SILVA | | RS 69,00 | | | |
| Marca: CG | | | | | | |
| Fabricante: CG | | | | | | |
| Modelo: CG | | | | | | |
| Descrição: AREIA TIPO LAVADA, GRANULOMETRIA MÉDIA | | | | | | |
| Estado: | Cidade: | Endereço: | Telefone: | Email: | | |
| MS | Campo Grande | R TREZE DE MAIO, 1657 | (67) 3382-7919 | processos@iassms.ms.gov.br | | |
| 31.512.534/0001-20 | JVC ENGENHARIA E SERVIÇOS LTDA | | RS 79,00 | | | |
| Marca: GR EXTRACAO | | | | | | |
| Fabricante: GR EXTRACAO | | | | | | |
| Modelo: AREIA MÉDIA | | | | | | |
| Descrição: AREIA TIPO LAVADA, GRANULOMETRIA MÉDIA | | | | | | |
| Estado: | Cidade: | Endereço: | Nome de Contato: | Telefone: | Email: | |
| RS | Cachoeirinha | AV CAPIBAO GARIBALDI PINTO DOS SANTOS, 308 | VINICIUS | (51) 8108-619 | pavisal@infobank.com | |
| 03.606.347/0001-70 | CLASSE A MATERIAIS PARA CONSTRUÇÃO LTDA | | RS 115,80 | | | |



Marca: IGRAM

Fabricante: IGRAM

Modelo: IGRAM

Descrição: AREIA TIPO LAVADA GRANULOMETRIA MEDIA

Estado: Cidade: Endereço: Nome de Contato: Telefone: Email:
 RS Campo Grande AV SAUGADO FILHO, 326 Alexandre (67) 3305-3254 classico@classificacaos.com.br

09.194.934/0001-08 TESOUREIRO DOS AZULEJOS E SUPRIMENTOS EIRELI RS 127,00

Marca: Brastnic

Fabricante: Brastnic

Modelo: Media

Descrição: AREIA TIPO LAVADA GRANULOMETRIA MEDIA

Estado: Cidade: Endereço: Telefone: Email:
 SP Santos AV CONSELHEIRO NEBIAS, 750 (13) 3233-9760 soeldelivramento@gmail.com

49.550.435/0001-07 N S C COMERCIO E SERVICOS LTDA RS 188,00

Marca: MS

Fabricante: MS

Modelo: AREIA MEDIA

Descrição: AREIA TIPO LAVADA GRANULOMETRIA MEDIA

Endereço:

12.982.863/0001-06 MAILTON DOS SANTOS ORCEI RS 188,70

Marca: JA

Fabricante: JA

Modelo: JA

Descrição: AREIA TIPO LAVADA GRANULOMETRIA MEDIA

Estado: Cidade: Endereço: Telefone: Email:
 MS Indaí RUA NUBRE NUNES LEITE, 142 (67) 9961-9544 nuchapreceozn@oi.com

53.062.339/0001-89 SOLID BRASIL COMERCIO VAREJISTA LTDA RS 188,70

Marca: areia

Fabricante: areia

Modelo: areia

Descrição: Areia Lavada Granulometria Media

Endereço:

44.349.867/0001-22 MIX - COMERCIO, CONSTRUCAO E SERVICOS LTDA RS 188,70

Marca: MINERAÇÃO

Fabricante: MINERAÇÃO

Modelo: MINERACAO

Descrição: AREIA TIPO LAVADA GRANULOMETRIA MEDIA

Estado: Cidade: Endereço: Nome de Contato: Telefone: Email:
 RS Campo Grande RUA HERMELINDO LAZARINI, 220 Jocellino (67) 3025-5177 imconstrucao@gmail.com

Pregão Corporativo Governamental 3: Mediana das Propostas Finais 126,74

<https://www.bancoderegistros.com.br/CertificadoAutenticidade?token=BUrh63PWvJtJDI0tnC6gRixCIQI5QAfe1lvHg%252fC%12lrHU8nPim6WA%1.253d%253d>

Orgão: Fundo Municipal de Meio Ambiente e Desenvolvimento Sustentável

Data: 22/12/2023 14:00

Descrição: Areia Tipo: Lavada - Granulometria: Media

Modalidade: Pregão Eletrônico

Código Referência: N°Pregão:32023 UASG:930375

Item: 2

UASG: 930375

Quantidade: 98

Unidade: Metro Cubico

Ata: Link Ata

Identificação: N°Pregão:32023 UASG:930375



| CNPJ | RAZÃO SOCIAL DO FORNECEDOR | VALOR DA PROPOSTA FINAL | | | |
|----------------------------------|---|---|--------------------------|-----------------------------|-------------------------------|
| 47.497.325/0001-95 VENCEDOR * | CARDANO SOLUCOES E SERVICOS LTDA | RS 125,00 | | | |
| Marca: AR | Fabricante: AR | | | | |
| Modelo: L35A13A | Descrição: Area Tipo: Lavada - Granit - metro/ Medida | | | | |
| Endereço: | | | | | |
| 77.000.228/0001-91 | LUCIANE CORREA MENDES (28892477) S | RS 126,70 | | | |
| Marca: SM | Fabricante: SM | | | | |
| Modelo: SM | Descrição: Area Lavada | | | | |
| Estado: RJ | Cidade: Rio de Janeiro | Endereço: R GENERAL ESPRITO SANTO CARDOSO 299 | Telefone: (21) 9400-9460 | Email: lucianecorrea@net.br | |
| 44.929.522/0001-48 | MHT DISTRIBUIDORA E SERVICOS LTDA | RS 126,75 | | | |
| Marca: SIGII | Fabricante: SIGII | | | | |
| Modelo: SIGII | Descrição: Area Lavada | | | | |
| Estado: RJ | Cidade: Araruama | Endereço: R DOS LIMOEIROS, SN | Nome de Contato: Eliete | Telefone: (22) 99933-2583 | Email: mhcomercio11@gmail.com |
| 30.478.649/0001-62 | CONSTRULAR MATERIAIS DE CONSTRUÇÃO DE MACIE LTDA | RS 149,14 | | | |
| Marca: severina | Fabricante: severina | | | | |
| Modelo: severina | Descrição: Area Lavada | | | | |
| Endereço: | | | | | |
| 49.580.669/0001-46 | GABRIELLA BIANCHI BROCHADO | RS 149,99 | | | |
| Marca: rio | Fabricante: rio | | | | |
| Modelo: rio | Descrição: Area Lavada | | | | |
| Endereço: | | | | | |

100
4

Item 32 SEIXO DE 3 - 6 MM

Preço Estimado: R\$ 104,40 (m)

Percentual: -

Preço Estimado Calculado: R\$ 164,40

Mediana dos Preços Obtidos: R\$ 164,40

| Quantidade | Descrição | Observação |
|------------|--------------------------------|--------------------------------|
| 10000 | SEIXO, com tamanho de 3 - 6 mm | SEIXO, com tamanho de 3 - 6 mm |



Doc. Tipo: 3 (Relatório de Mediana das Propostas) 2023 - Versão: 14.133

| | |
|--|---|
| Orgão: PREFEITURA MUNICIPAL DE CÂNDIDO MUNDÉS | Data: 30/10/2023 14:20 |
| Descrição: Seixo Rolado Material: Pedra, Tamanho: 3-A-6-M | Modalidade: Pregão Eletrônico |
| Código Referência: N°Pregão:192023 / UASG:980749 | Item: 3 |
| UASG: 980749 | Quantidade: 250 |
| | Unidade: Metro Cúbico |
| | Ata: Link Ata |
| | Identificação: N°Pregão:192023 / UASG:980749 |

103
H

| CNPJ | RAZÃO SOCIAL DO FORNECEDOR | VALOR DA PROPOSTA FINAL |
|--------------------|---|---|
| 36.762.882/0001-70 | DIFERENCIAL COMERCIO LTDA | RS 169,90 |
| | Marca: ROLAD | |
| | Fabricante: ROLAD | |
| | Modelo: ROLAD | |
| | Descrição: Seixo rolado, material: pedra, tamanho: 3-a-6-m | |
| Estado: MA | Cidade: São Luís | Endereço: AVENIDA SENA VITORINO FREIRE, 101 |
| | | Telefone: (98) 3486-1136 |
| | | E-mail: diferencialcontabilidade12@gmail.com |
| 18.821.558/0002-84 | PACHECO E MAIA LTDA | RS 169,90 |
| | VENCEDOR * | |
| | Marca: MCI | |
| | Fabricante: MCI | |
| | Modelo: 3 a 6 m | |
| | Descrição: Seixo Rolado Material: Pedra, Tamanho: 3-A-6-M | |
| | Endereço: | |

Doc. Tipo: 3 (Relatório de Mediana das Propostas) 2023 - Versão: 14.133

| | |
|--|---|
| Orgão: COMPANHIA DE SANEAMENTO DE MARICÁS - S.A. RI | Data: 26/12/2023 09:00 |
| Descrição: Seixo Rolado Material: Pedra, Tamanho: 4-A-MM, Aplicação: Concreto | Modalidade: Pregão Eletrônico |
| Código Referência: N°Pregão:122023 / UASG:927591 | Item: 3 |
| UASG: 927591 | Quantidade: 3,326 |
| | Unidade: Metro Cúbico |
| | Ata: Link Ata |
| | Identificação: N°Pregão:122023 / UASG:927591 |

| CNPJ | RAZÃO SOCIAL DO FORNECEDOR | VALOR DA PROPOSTA FINAL |
|--------------------|---|---|
| 27.217.586/0001-05 | GLOBAL BRASIL COMERCIAL LTDA | RS 98,90 |
| | Marca: SPAR - SIMILAR | |
| | Fabricante: SPAR - SIMILAR | |
| | Modelo: PEDRA DE MAO | |
| | Descrição: PEDRA DE MAO PARA RIGIAO MULTIPROPOSITANADORIO DE JANEIRO | |
| Estado: RJ | Cidade: São Gonçalo | Endereço: R. GIACOMO CASANOVA, 161 |
| | | Telefone: (21) 3620-5873 |
| | | E-mail: delmo.contabilidade@yahoo.com.br |
| 43.184.818/0001-14 | CORREA RUI COMERCIO, DISTRIBUIDORA E SERVICOS PARA CONSTRUCAO | RS 99,00 |
| | VENCEDOR * | |
| | Marca: ST EDWIGES | |
| | Fabricante: ST EDWIGES | |
| | Modelo: PADRÃO | |
| | Descrição: PEDRA DE MAO PARA RIGIAO MULTIPROPOSITANADORIO DE JANEIRO | |



| CNPJ | | RAZÃO SOCIAL DO FORNECEDOR | | | VALOR DA PROPOSTA FINAL | |
|---|----------------|--|---------------------------------|-------------------------------|-------------------------|--------|
| Estado: | Cidade: | Endereço: | Telefone: | Email: | | |
| RS | Maricá | R MARIA ANTONIA PEREIRA SOARES | (21) 7181-2987 | adm@bemcocontabilidade.com.br | | |
| 38.068.097/0001-47 | | HENRYTECH COMERCIO E SERVIÇOS LTDA | | | RS 164,40 | |
| Marca: SEAR | | | | | | |
| Fabricante: SPAR | | | | | | |
| Modelo: SPAR | | | | | | |
| Descrição: PEDRA DE MAO PARA R. GLAO METROPO. ITANADORIO RJ - JANEIRO | | | | | | |
| Endereço: | | | | | | |
| 34.410.715/0001-60 | | PETRA AGREGADOS LTDA | | | RS 193,20 | |
| Marca: P&P LIXA | | | | | | |
| Fabricante: PROPRIA | | | | | | |
| Modelo: 2023 | | | | | | |
| Descrição: PEDRA DE MAO PARA R. GLAO METROPO. ITANADORIO RJ - JANEIRO | | | | | | |
| Estado: | Cidade: | Endereço: | Telefone: | Email: | | |
| RS | Itanópolis | R PROJE TADA, 189 | (51) 3232-5270 / (21) 3501-0000 | cha.plum@petraagregados.com | | |
| 02.329.307/0001-60 | | PETRAMG INDUSTRIA E COMERCIO DE AGREGADOS LTDA | | | RS 300,00 | |
| Marca: PROPRIA | | | | | | |
| Fabricante: PROPRIA | | | | | | |
| Modelo: 2023 | | | | | | |
| Descrição: PEDRA DE MAO PARA R. GLAO METROPO. ITANADORIO RJ - JANEIRO | | | | | | |
| Estado: | Cidade: | Endereço: | Telefone: | Email: | | |
| MG | Manaus Barbosa | R EMPRESARIAL, PARK SUL, 70 | (32) 3276-5576 / (21) 4261-6665 | clm@petraagregados.com | | |
| Preço Computas Governamentais 3: Mediana das Propostas Finais | | | | | | 121,16 |

| | | |
|--|--|--|
| Orgão: Governo do Estado do Maranhão PREFEITURA MUNICIPAL DE GOVERNADOR EDISON LOBÃO | | Data: 15/12/2023 08:30 |
| Descrição: Seixo Rolado Material: Pedra, Tamanho: 3x4x6 CM | | Modalidade: Pregão Eletrônico |
| Código: N°Pregão:302023 - UASG:980162 | | Item: 1 |
| Referência: UASG: 980162 | | Quantidade: 2.000 |
| | | Unidade: Metro Cúbico |
| | | Ata: Link Ata |
| | | Identificação: N°Pregão:302023 - UASG:980162 |

| CNPJ | | RAZÃO SOCIAL DO FORNECEDOR | | | VALOR DA PROPOSTA FINAL | |
|---|------------|-------------------------------------|-----------------|--------------------------------|-------------------------|--|
| Estado: | Cidade: | Endereço: | Telefone: | Email: | | |
| MA | Imperatriz | R TUCILDES DA CUNHA, 975 C | (99) 92130-2933 | amancadorcruces Ltda@honga.com | | |
| 29.417.637/0001-60 | | C. N. MENESES MATOS COMERCIO EIRELI | | | RS 89,00 | |
| Fabricante: NATURAL | | | | | | |
| Modelo: NATURAL | | | | | | |
| Descrição: Seixo Rolado Material: Pedra, Tamanho: 3x4x6 CM | | | | | | |
| Marca: NATURAL | | | | | | |
| Fabricante: CONSTRUMATA | | | | | | |
| Modelo: CONSTRUMATA | | | | | | |
| Descrição: Seixo Rolado - Seixo Rolado Material: Pedra, Tamanho: 3x4x6 CM | | | | | | |
| Endereço: | | | | | | |
| 08.924.526/0001-70 | | R C LIMA CRUZ COMERCIO | | | RS 121,14 | |
| Marca: CONSTRUMATA | | | | | | |
| Fabricante: CONSTRUMATA | | | | | | |
| Modelo: CONSTRUMATA | | | | | | |
| Descrição: Seixo Rolado - Seixo Rolado Material: Pedra, Tamanho: 3x4x6 CM | | | | | | |
| Endereço: | | | | | | |
| 09.227.687/0001-89 | | BARROSO DE CUNHA LTDA | | | RS 121,14 | |



https://www.bancoderepos.com.br/2023/08/24/134

| | |
|---|--------------------------------------|
| Orgão: MUNICÍPIO DE SANTO ANASTÁCIO SP | Data: 11/12/2023 08:30 |
| Descrição: VITRUALHÃO DE AÇO CA-50 NERVURADO DIAMETRO 10MM (3 S - 12M) | Modalidade: PREGÃO ELETRÔNICO |
| Código: 77209 | Item: 5 |
| Referência: | Quantidade: 275 |
| | Unidade: BR |
| | Ata: Link Ata |
| | Identificação: 77209 |

| CNPJ | RAZÃO SOCIAL DO FORNECEDOR | VALOR DA PROPOSTA FINAL | | | | | | | | | | | | |
|--|--------------------------------------|--------------------------|------------------|----------------|-------------------------------------|------------------|-----------|--------|----|--------------|--------------------------|---------------|----------------|-------------------------------------|
| 07.336.044/0001-36 | ISRAEL SERENO FERREIRA VENCEDOR 3 | RS: 46,00 | | | | | | | | | | | | |
| <p>Marca: Marca não informada</p> <p>Fabricante: Fabricante não informado</p> <p>Descrição: Descrição não informada</p> <table border="1"> <tr> <th>Estado:</th> <th>Cidade:</th> <th>Endereço:</th> <th>Nome de Contato:</th> <th>Telefone:</th> <th>Email:</th> </tr> <tr> <td>SP</td> <td>Marandópolis</td> <td>RUA NOVE DE JULHO, 1757</td> <td>Mauro Antonio</td> <td>(18) 4701-5852</td> <td>agualoz.marandopolis@hotmail.com.br</td> </tr> </table> | | | Estado: | Cidade: | Endereço: | Nome de Contato: | Telefone: | Email: | SP | Marandópolis | RUA NOVE DE JULHO, 1757 | Mauro Antonio | (18) 4701-5852 | agualoz.marandopolis@hotmail.com.br |
| Estado: | Cidade: | Endereço: | Nome de Contato: | Telefone: | Email: | | | | | | | | | |
| SP | Marandópolis | RUA NOVE DE JULHO, 1757 | Mauro Antonio | (18) 4701-5852 | agualoz.marandopolis@hotmail.com.br | | | | | | | | | |
| 42.152.392/0001-54 | C K COMERCIO DE FERRAGENS LTDA | RS: 66,00 | | | | | | | | | | | | |
| <p>Marca: Marca não informada</p> <p>Fabricante: Fabricante não informado</p> <p>Descrição: Descrição não informada</p> <table border="1"> <tr> <th>Estado:</th> <th>Cidade:</th> <th>Endereço:</th> <th>Nome de Contato:</th> <th>Telefone:</th> <th>Email:</th> </tr> <tr> <td>RS</td> <td>Escada</td> <td>R MARECHAL FLORIANO, 302</td> <td>valter g</td> <td>(54) 3712-5700</td> <td>ckcomercioferragens@gmail.com</td> </tr> </table> | | | Estado: | Cidade: | Endereço: | Nome de Contato: | Telefone: | Email: | RS | Escada | R MARECHAL FLORIANO, 302 | valter g | (54) 3712-5700 | ckcomercioferragens@gmail.com |
| Estado: | Cidade: | Endereço: | Nome de Contato: | Telefone: | Email: | | | | | | | | | |
| RS | Escada | R MARECHAL FLORIANO, 302 | valter g | (54) 3712-5700 | ckcomercioferragens@gmail.com | | | | | | | | | |

105
M

https://www.bancoderepos.com.br/2023/08/24/134

| | |
|---|--------------------------------------|
| Orgão: MUNICÍPIO DE SANTO ANASTÁCIO SP | Data: 11/12/2023 08:30 |
| Descrição: VITRUALHÃO DE AÇO CA-50 NERVURADO DIAMETRO 10MM (3 S - 12M) | Modalidade: PREGÃO ELETRÔNICO |
| Código: 77209 | Item: 5 |
| Referência: | Quantidade: 275 |
| | Unidade: BR |
| | Ata: Link Ata |
| | Identificação: 77209 |

| CNPJ | RAZÃO SOCIAL DO FORNECEDOR | VALOR DA PROPOSTA FINAL | | | | | | | | | | | | |
|--|--------------------------------------|-------------------------|------------------|----------------|-------------------------------------|------------------|-----------|--------|----|--------------|-------------------------|---------------|----------------|-------------------------------------|
| 07.336.044/0001-36 | ISRAEL SERENO FERREIRA VENCEDOR 4 | RS: 46,00 | | | | | | | | | | | | |
| <p>Marca: Marca não informada</p> <p>Fabricante: Fabricante não informado</p> <p>Descrição: Descrição não informada</p> <table border="1"> <tr> <th>Estado:</th> <th>Cidade:</th> <th>Endereço:</th> <th>Nome de Contato:</th> <th>Telefone:</th> <th>Email:</th> </tr> <tr> <td>SP</td> <td>Marandópolis</td> <td>RUA NOVE DE JULHO, 1757</td> <td>Mauro Antonio</td> <td>(18) 4701-5852</td> <td>agualoz.marandopolis@hotmail.com.br</td> </tr> </table> | | | Estado: | Cidade: | Endereço: | Nome de Contato: | Telefone: | Email: | SP | Marandópolis | RUA NOVE DE JULHO, 1757 | Mauro Antonio | (18) 4701-5852 | agualoz.marandopolis@hotmail.com.br |
| Estado: | Cidade: | Endereço: | Nome de Contato: | Telefone: | Email: | | | | | | | | | |
| SP | Marandópolis | RUA NOVE DE JULHO, 1757 | Mauro Antonio | (18) 4701-5852 | agualoz.marandopolis@hotmail.com.br | | | | | | | | | |
| 09.674.309/0001-00 | 39.674.309 WILSON DA SILVA SANTOS | RS: 47,34 | | | | | | | | | | | | |
| <p>Marca: Marca não informada</p> <p>Fabricante: Fabricante não informado</p> <p>Descrição: Descrição não informada</p> <p>Endereço:</p> | | | | | | | | | | | | | | |



06/11/2023 09:30:00 - Nº de Processo: 2023/0001-42 (Licit) - 24/100

| | | |
|--|--------------------------------------|--|
| Orgão: Prefeitura Municipal de Itapetiningo - SP | Data: 06/11/2023 09:30 | |
| Descrição: ARAME RECOZIDO TORÇIDO - NÂ 18 - RG 00 COM 1KG | Modalidade: PREGÃO ELETRÔNICO | |
| Código Referência: 20821_1732023 | Item: 7 | |
| | Quantidade: 30 | |
| | Unidade: KG | |
| | Ata: Link Ata | |
| | Identificação: 20821_1732023 | |
| CNPJ | RAZÃO SOCIAL DO FORNECEDOR | VALOR DA PROPOSTA FINAL |
| 00.122.306/0001-42 | ELETRO CENTRAL COMERCIAL LTDA | RS 12,93 |
| VENDEDOR * | | |
| Marca: BULOVO | | |
| Fabricante: Fabricante não informado | | |
| Modelo: NÂ 18 | | |
| Descrição: Descrição não informada | | |
| Estado: SP | Cidade: Capão Bonito | Endereço: R GENERAL CARNEIRO, 259 |
| | | Telefone: (15) 3342-3213 |
| | | Email: eletrocentralconstrucoes@gmail.com |

108
H

Item 8: TELHA TIPO BRASILEI

Preço Estimado: RS 24,43 (un) Percentual: - Preço Estimado Calculado: RS 24,43 Mediana dos Preços Obtidos: RS 24,43

| Quantidade | Descrição | Observação |
|---------------|--|--|
| 1000 unidades | TELHA TIPO BRASILEI, Telha ondulada tipo brasileiro, medindo 244x508x4mm, fabricada com fibrocimento, tornando leve e resistente | TELHA TIPO BRASILEI, Telha ondulada tipo brasileiro, medindo 244x508x4mm, fabricada com fibrocimento, tornando leve e resistente |

06/11/2023 08:00:00 - Nº de Processo: 2023/0001-45 (Licit) - 24/100

| | | |
|--|---|--|
| Orgão: PREFEITURA MUNICIPAL DE CORRENTINA BA | Data: 13/12/2023 08:00 | |
| Descrição: Material, Fibrocimento, Tipo: Ondulada, Comprimento: 2,44 M, Largura: 50 CM, Espessura: 4 MM. | Modalidade: Pregão Eletrônico | |
| Código N Pregão: 242023 - UASG: 983485 | Item: 8 | |
| Referência: UASG: 983485 | Quantidade: 1.000 | |
| | Unidade: Unidade | |
| | Ata: Link Ata | |
| | Identificação: N Pregão: 242023 - UASG: 983485 | |
| CNPJ | RAZÃO SOCIAL DO FORNECEDOR | VALOR DA PROPOSTA FINAL |
| 06.175.074/0001-45 | JZ MATERIAIS DE CONSTRUÇÃO LTDA | RS 26,10 |
| VENDEDOR * | | |
| Marca: Etemat | | |
| Fabricante: Etemat | | |
| Modelo: Etemat | | |
| Descrição: Telha de fibrocimento, dimensões 2,44m comprimento x 0,5m largura x 4mm espessura, atender a Norma ABNT NBR 7581 | | |
| Estado: BA | Cidade: Correntina | Endereço: R DA CHACARA, 12 |
| | | Nome de Contato: Zilene |
| | | Telefone: (77) 3485-3519 |
| | | Email: atenedoadaconstrucao@hotmail.com |
| 05.875.067/0001-54 | GMI SERVICOS E MATERIAIS DE CONSTRUÇÃO S LTDA | RS 39,64 |



CNPJ RAZÃO SOCIAL DO FORNECEDOR VALOR DA PROPOSTA FINAL

Marca: Eubrilit

Fabricante: Eubrilit

Modelo: Eubrilit

Referência Normativa: NBR 7581

Descrição: Telha de fibrocimento, dimensões 244cm comprimento x 0,50m largura x 4cm espessura, atel

Estado: Cidade: Endereço:

CE: Fortaleza R. CAPITAO JUSTINO FERREIRA RAMOS, S/N

Nome de Contato:

Telefone:

Telefone:

1851-9881-0453

Email:

gmfcomercioeservicos@o-gmef.com

109 JP

Pieço Compras Governamentais 2: Mediana das Propostas Finais

24,3

Orgão: MINISTERIO DA DEFESA / COMANDO DA MARINHA - Estação Naval do Rio Negro

Data: 22/12/2023 10:30

Descrição: Telha Material: Fibrocimento - Tipo: Ondulada - Comprimento: 244 CM, Largura: 50 CM, Espessura: 4 MM

Modalidade: Pregão Eletrônico

Item: 8

Código: N°Pregão: 72023 - UASG: 788810

Quantidade: 400

Referência:

Unidade: Unidade

UASG: 788810

Ata: Link Ata

Identificação: N°Pregão: 72023 - UASG: 788810

CNPJ RAZÃO SOCIAL DO FORNECEDOR VALOR DA PROPOSTA FINAL

07.604.487/0001-56

VITORIA REGIA COMERCIO DE MADEIRAS E MATERIAIS DE CONSTRUCAO

RS 24,00

* VENCEDOR *

LTDA

Marca: MOUTIIT

Fabricante: MOUTIIT

Modelo: MOUTIIT

Descrição: TELHA ONDINA 244 X 0,50M X 4MM FIBRO CIMENTO

Estado:

AM

Cidade:

Mauais

Endereço:

AV CORONEL SAVIO BILACCA, 898

Telefone:

(21) 9986-1919

52.890.176/0001-60

MOSAICO SOLUCOES LTDA

RS 24,85

Marca: BRASLIT

Fabricante: BRASLIT

Modelo: Descrição: Telha Material: Fibrocimento - Tipo: On

Descrição: Descrição: Telha Material: Fibrocimento - Tipo: Ondulada - Comprimento: 244 CM, L

50 CM, Espessura: 4 MM

Endereço:

Pieço Compras Governamentais 3: Mediana das Propostas Finais

19,83

Orgão: PREFEITURA MUNICIPAL DE SÃO VICENTE DO SUL

Data: 25/01/2024 09:00

Descrição: Telha Material: Fibrocimento - Tipo: Ondulada - Comprimento: 244 CM, Largura: 50 CM, Espessura: 4 MM

Modalidade: Pregão Eletrônico

Item: 8

Código: N°Pregão: 542023 - UASG: 988675

Quantidade: 100

Referência:

Unidade: Unidade

UASG: 988675

Ata: Link Ata

Identificação: N°Pregão: 542023 - UASG: 988675

CNPJ RAZÃO SOCIAL DO FORNECEDOR VALOR DA PROPOSTA FINAL

01.952.684/0001-94

G3 REVESTIMENTOS E ACABAMENTOS PARA CONSTRUÇÃO CIVIL LTDA

RS 17,90

* VENCEDOR *



CNPJ RAZÃO SOCIAL DO FORNECEDOR VALOR DA PROPOSTA FINAL

Marca: IMBRALTI
Fabricante: IMBRALTI
Modelo: 081-15520
Descrição: Telha, material: fibrocimento, tipo: ondulada, 24x cm, largura: 50 cm, espessura: 4 mm
Endereço:

02.849.623/0001-69 JORGE ALBERTO SAENGLER SALVANY RS 16,95

Marca: MULTILIT
Fabricante: MULTILIT
Modelo: MULTILIT
Descrição: telha, material: fibrocimento, tipo: ondulada, 24x cm, largura: 50 cm, espessura: 4 mm
Estado: RS **Cidade:** Cacequi **Endereço:** R GIL PRALES, 208 **Telefone:** (51) 3284-1122

52.333.675/0001-56 JOANNA ANGELA DONIN RS 20,65

Marca: IMBRALTI
Fabricante: IMBRALTI
Modelo:
Descrição: telha, material: fibrocimento, tipo: ondulada, 24x cm, largura: 50 cm, espessura: 4 mm
Endereço:

23.334.784/0001-90 DR ROCHA MATERIAIS DE CONSTRUÇÃO CURELI RS 40,00

Marca: multilit
Fabricante: multilit
Modelo: multilit
Descrição: TELHA, MATERIAL FIBROCEMENTO, TIPO ONDULADA, COMPRIMENTO 244 CM, LARGURA 50 CM, ESPESSURA 4 MM
Estado: RS **Cidade:** Porto Alegre **Endereço:** R CARLOS BELINZONI, 30 **Nome de Contato:** GILSON G. **Telefone:** (51) 3004-9450 **Email:** licitacoes@voizorner.com.br

Item 9 - TELHA PLAN 44X15,5

Preço Estimado: RS 2,25 (um) Percentual: - Preço Estimado Calculado: RS 2,25 Mediana dos Preços Obtidos: RS 2,25

| Quantidade | Descrição | Observação |
|----------------|--|--|
| 2.000 unidades | TELHA PLAN: Fabricada de argila nas medidas mínima de 44x 15,5cm por 12,5 de canal | TELHA PLAN: Fabricada de argila nas medidas mínima de 44x 15,5cm por 12,5 de canal |

Preço Compras Governamentais 1: Mediana das Propostas Finais 2,25

Orgão: MUNICÍPIO DE GOIOERÊ **Data:** 14/11/2023 08:30
Descrição: Material: Bano Cozido, Tipo: Plan, Comprimento: 44 CM, Largura: 18 CM, Rendimento: 28 UN/M2, Tolerância Absorção Água: 12,70 PPR, Tolerância Absorção Água: Baixa, Acabamento Superficial: Natural, Cor: Ocre. **Modalidade:** Pregão Eletrônico
Código: N° Pregão: 98/2023 - UASG: 451481 **Item:** 9
Referência: UASG: 451481 **Quantidade:** 800
Unidade: Unidade **Ata:** Link Ata
Identificação: N° Pregão: 98/2023 - UASG: 451481

CNPJ RAZÃO SOCIAL DO FORNECEDOR VALOR DA PROPOSTA FINAL

05.401.121/0001-69 N A N OLIVEIRA - MAT P CONSTRUÇÃO RS 2,20

* FENECIDOR *



CNPJ RAZÃO SOCIAL DO FORNECEDOR VALOR DA PROPOSTA FINAL

Marca: SANTA HELENA

Fabricante: SANTA HELENA

Modelo: SANTA CLARA

Descrição: Material: Barro Cozido, Tipo: Plan, Comprimento: 44 CM, Largura: 18 CM, Rendite: 28 UN/M2, Tolerância Absorção Água: 12,50 PER, Tolerância Absorção Calor: Baixa, Acabamento Superficial: Natural, Cor: Creme

Endereço:

02.531.498/0001-44 GERMANO & GERMANO LTDA

RS 2,30

Marca: PASQUELA

Fabricante: PASQUELA

Modelo: PASQUELA

Descrição: 20 TELHA DE PLAN (1AM 41X22 CM) BARRO

Estado: Cidade: Endereço: Telefone:
 PK Colmeia R DO CESARIANO 189 (41) 3822-2218

Preço Compras Governamentais 2: Mediana das Propostas Finais

2,25

Orgão: SECRETARIA GERAL DE GOVERNO - SGG - Secretaria da Fazenda - Secretaria da Fazenda do Tocantins

Data: 12/01/2024 09:00

Modalidade: Pregão Eletrônico

Descrição: Telha Material: Cerâmica, Tipo: Plan, Comprimento: 44 CM, Largura: 18 CM, Rendite: 28 UN/M2, Tolerância Absorção Água: 12,50 PER, Tolerância Absorção Calor: Baixa, Acabamento Superficial: Natural, Cor: Creme

Item: 9

Quantidade: 10.000

Unidade: Unidade

Código: N°Pregão:1232023 - UASG:925956

Ata: Link Ata

Referência:

Identificação: N°Pregão:1232023 - UASG:925956

UASG: 925956

CNPJ RAZÃO SOCIAL DO FORNECEDOR VALOR DA PROPOSTA FINAL

06.435.916/0001-11 VALE COMERCIO DE MATERIAL DE CONSTRUCAO LTDA

RS 1,60

* VENCEDOR *

Marca: NOBRI

Fabricante: NOBRI

Modelo: TELHA PLAN

Descrição: Telha - Categoria: plan; Material: cerâmica; Medida: 44,5 x 14,5 cm (C x L)

Estado: Cidade: Endereço: Telefone: Email:
 TO Palmas Q 102 NORTE AVENIDAS 2, S/N (63) 3215-5144 contato@aranguis.com.br

33.572.793/0004-15 VALADARES COMERCIAL LTDA

RS 2,25

Marca: CERAMICA CERTO

Fabricante: CERAMICA CERTO

Modelo: TELHAS

Descrição: Telha - Categoria: plan; Material: cerâmica; Medida: 44,5 x 14,5 cm (C x L)

Estado: Cidade: Endereço: Nome de Contato: Telefone: Email:
 TO Palmas Q 104 SUL RUA SE 11 LOTE 39-B ESQUINA CAVAS 04, S/N VANDERLEI (63) 3215-1270 valadarescomercial@gmail.com.br

03.028.777/0001-88 PREMIO D COMERCIO DE MATERIAIS DE CONSTRUCAO FIELI

RS 3,00

Marca: STAMARIA

Fabricante: STAMARIA

Modelo: PLAN

Descrição: Telha - Categoria: plan; Material: cerâmica; Medida: 44,5 x 14,5 cm (C x L)

Estado: Cidade: Endereço: Telefone: Email:
 TO Palmas Q 712 SUL ALAMEDA 2 Q101, S/N (63) 3214-7220 perfiteorab@hotmail.com



Preço Compras Governamentais 1: Mediana das Propostas Finais

1.99

[Nº Pregão: 402023 - UASG: 925282](#)

| | |
|--|---|
| Orgão: Departamento de Água e Esgoto de Santarém do Estremoz | Data: 14/12/2023 09:00 |
| Descrição: Título Material: Cerâmica , Tipo: Furado , Comprimento: 20 CM, Largura: 20 CM, Espessura: 10 CM, Quantidade Furos: 8 UN, Aplicação: construção Civil | Modalidade: Pregão Eletrônico |
| Código: N°Pregão:402023 - UASG:925282 | Item: 10 |
| Referência: | Quantidade: 4.500 |
| UASG: 925282 | Unidade: Unidade |
| | Ata: Link Ata |
| | Identificação: N°Pregão:402023 - UASG:925282 |

113
M

CNPJ RAZÃO SOCIAL DO FORNECEDOR VALOR DA PROPOSTA FINAL

06.015.956/0001-05 - MUNDIAL SISTEMAS CONSTRUTIVOS LTDA R\$ 1.99
 * VENCEDOR *

Marca: DOM PEDRO

Fabricante: DOM PEDRO

Modelo: DOM PEDRO

Descrição: TIPO: O 8 FUROS 11,5X19,42

| | | | | | |
|-------------------|------------------------|--------------------------------------|-------------------------------|---------------------------------|------------------------------------|
| Estado: MS | Cidade: Cáceres | Endereço: RUA GIL PRATES, 115 | Nome de Contato: Jorge | Telefone: (55) 3294-1171 | Email: jsalviani@bol.com.br |
|-------------------|------------------------|--------------------------------------|-------------------------------|---------------------------------|------------------------------------|

Preço Outros Entes Públicos 2: Mediana das Propostas Finais

1.44

[Nº Pregão: 0001923](#)

| | |
|---|--------------------------------------|
| Orgão: PREFEITURA MUNICIPAL DE ARAQUAÍMA | Data: 12/09/2023 00:00 |
| Descrição: BLOCO CERAMICO TIPO O VAZADO | Modalidade: PREÇO AO PRESENTE |
| Código Referência: 0001923 | Item: 10 |
| | Quantidade: 310.000 |
| | Unidade: UNID |
| | Ata: Link Ata |
| | Identificação: 0001923 |

CNPJ RAZÃO SOCIAL DO FORNECEDOR VALOR DA PROPOSTA FINAL

09.038.204/0001-40 - JOAO PAULO SEVERINO DA SILVA R\$ 1.44
 * VENCEDOR *

Marca: Marca não informada

Fabricante: Fabricante não informado

Descrição: Descrição não informada

| | | | |
|-------------------|-----------------------------|---------------------------------------|---------------------------------|
| Estado: MT | Cidade: Ponta Branca | Endereço: ROGERSON RIBEIRO S/N | Telefone: (85) 9933-1330 |
|-------------------|-----------------------------|---------------------------------------|---------------------------------|

Preço Compras Governamentais 3: Mediana das Propostas Finais

1.31

[Nº Pregão: 542023 - UASG: 988675](#)

| | |
|---|---|
| Orgão: PREFEITURA MUNICIPAL DE SÃO VICENTE DO SUL | Data: 25/01/2024 09:00 |
| Descrição: Título Material: Barro Cozido , Tipo: Furado , Comprimento: 29 CM, Largura: 19 CM, Espessura: 10 CM, Peso: 2.800 G, Quantidade Furos: 8 UN, Cor: Vermelha , Aplicação: Estrutural | Modalidade: Pregão Eletrônico |
| Código: N°Pregão:542023 - UASG:988675 | Item: 10 |
| Referência: | Quantidade: 5.000 |
| UASG: 988675 | Unidade: Unidade |
| | Ata: Link Ata |
| | Identificação: N°Pregão:542023 - UASG:988675 |



| CNPJ | RAZÃO SOCIAL DO FORNECEDOR | VALOR DA PROPOSTA FINAL |
|------------------------------------|---|------------------------------|
| 02.849.623/0001-69 * VENCEDOR * | JORGE ALBERTO SAENGER SALVANY | RS 1.31 |
| Marca: ELTON | Fabricante: ELTON | |
| Modelo: ELTON | Descrição: Tinta esmalte 06 tintas para abrigos, com acabamento em latas de 22 x 17 x 12 cm | |
| Estado: RS | Cidade: Cacequi | Endereço: R. GIL PRATES, 118 |
| | | Telefone: +55 51 3254 1222 |

Item 11: TINTA ESMALTE SINTÉTICO LARANJA 18 LITROS

Preço Estimado: RS 545,90 (un) Percentual: - Preço Estimado Calculado: RS 545,90 Mediana dos Preços Obtidos: RS 545,90

| Quantidade | Descrição | Observação |
|--|--|--|
| 95 unidades | TINTA ESMALTE SINTÉTICA LARANJA 18L, tinta esmalte sintético na cor laranja, diluente a 10%, secagem rápida de 30 minutos ao toque. Lata de 18 litros. | TINTA ESMALTE SINTÉTICA LARANJA 18L, tinta esmalte sintético na cor laranja, diluente a 10%, secagem rápida de 30 minutos ao toque. Lata de 18 litros. |
| Preço Domínio Amplo 1 | | 569,90 |
| Descrição: Anexo 6 Produto: Tinta Esmalte Sintético Brilhante Laranja Imperial Maza 18L CNPJ: 29.302.348/0001-15 Site: Loja do Mecânico | | Data: 05/03/2024 12:57 Modalidade: Domínio Amplo Item: 11 |
| Preço Domínio Amplo 2 | | 545,90 |
| Descrição: Anexo 7 Produto: Esmalte Sintético Laranja Sc 81 18L - 1arbo CNPJ: 20.289.056/0001-44 Site: agrideatacadista.com.br | | Data: 05/03/2024 12:52 Modalidade: Domínio Amplo Item: 11 |
| Preço Domínio Amplo 3 | | 419,90 |
| Descrição: Anexo 8 Produto: Esmalte Sintético Secagem Rápida Laranja Brilhante 18 Litros CNPJ: 03.007.331/0001-41 Site: Mercado Livre | | Data: 05/03/2024 12:50 Modalidade: Domínio Amplo Item: 11 |

Item 12: TINTA ESMALTE SINTÉTICO VERDE 18 LITROS

Preço Estimado: RS 551,14 (un) Percentual: - Preço Estimado Calculado: RS 551,14 Mediana dos Preços Obtidos: RS 551,14

| Quantidade | Descrição | Observação |
|---|--|--|
| 95 unidades | TINTA ESMALTE SINTÉTICA VERDE 18L, tinta esmalte sintético na cor verde, diluente a 10%, secagem rápida de 30 minutos ao toque. Lata de 18 litros. | TINTA ESMALTE SINTÉTICA VERDE 18L, tinta esmalte sintético na cor verde, diluente a 10%, secagem rápida de 30 minutos ao toque. Lata de 18 litros. |
| Preço Domínio Amplo 1 | | 564,90 |
| Descrição: Anexo 10 Produto: Tinta Esmalte Industrial Verde John Deere 18L Maiza CNPJ: 29.302.348/0001-15 Site: Loja do Mecânico | | Data: 05/03/2024 12:57 Modalidade: Domínio Amplo Item: 12 |
| Preço Domínio Amplo 2 | | 551,14 |
| Descrição: Anexo 11 Produto: Esmalte sintético industrial plus Anjo Tam 18L Cor verde 100% DEERE 2000 brilhante CNPJ: 01.953.536/0001-17 Site: Disipar | | Data: 05/03/2024 12:57 Modalidade: Domínio Amplo Item: 12 |



Descrição: Anexo 9

Data: 05/03/2024 12:57

Produto: T- Smalte Sintético BR (Escolha A Cor) 18litros Peg&Painte - Latatex

Modalidade: Domínio Amplo

CNPJ: 35.279.546.0001-08

Item: 12

Site: Construtintasonline

Item 13 TINTA ESMALTE SINTÉTICO BEGE 18 LITROS

Preço Estimado: R\$ 410,00 (im)

Percentual: -

Preço Estimado Calculado: R\$ 410,00

Mediana dos Preços Obtidos: R\$ 410,00

| Quantidade | Descrição | Observação |
|-------------|---|---|
| 01 Unidades | TINTA ESMALTE SINTÉTICA BEGE 18L, tinta esmalte sintético na cor bege, diluente a 10%, secagem rápida de 30 minutos ao toque. Lata de 18 litros | TINTA ESMALTE SINTÉTICA BEGE 18L, tinta esmalte sintético na cor bege, diluente a 10%, secagem rápida de 30 minutos ao toque. Lata de 18 litros |

Preço Domínio Amplo 1

568,90

Descrição: Anexo 13

Data: 05/03/2024 12:59

Produto: T- smalte Sintético Secagem Rápida Brilhante 18 Litros - Hais - 11 Cores, Ver

Modalidade: Domínio Amplo

CNPJ: 47.960.950.0449-27

Item: 13

Site: Magazine Luiza

Preço Domínio Amplo 2

410,00

Descrição: Anexo 14

Data: 05/03/2024 13:00

Produto: T- smalte Brilhante (Escolha A Cor) 18 Litros - Dulatex

Modalidade: Domínio Amplo

CNPJ: 35.279.546.0001-08

Item: 13

Site: Construtintasonline

Preço Domínio Amplo 3

379,90

Descrição: Anexo 12

Data: 05/03/2024 12:59

Produto: T- smalte Sintético BR (Escolha A Cor) 18litros Peg&Painte - Latatex

Modalidade: Domínio Amplo

CNPJ: 35.279.546.0001-08

Item: 13

Site: Construtintasonline

Item 14 TINTA SEMI BRILHO BRANCA 18 LITROS

Preço Estimado: R\$ 519,00 (im)

Percentual: -

Preço Estimado Calculado: R\$ 519,00

Mediana dos Preços Obtidos: R\$ 519,00

| Quantidade | Descrição | Observação |
|-------------|---|--|
| 01 Unidades | TINTA SEMI BRILHO BRANCA 18L, tinta acrílica semi brilho - diluente até a 50% par aplique entre 1200PSI. Sem cheiro, limpa fácil, com acabamento semi brilho. Lata com 18 litros. | TINTA SEMI BRILHO BRANCA 18L, tinta acrílica semi brilho, diluição até a 50% par aplique entre 1200PSI. Sem cheiro, limpa fácil, com acabamento semi brilho. Lata com 18 litros. |

Preço Outros Lotes Públicos 1: Mediana das Propostas Finais

689,00

Orgão: SEDSODH - SEC ESTADO DESEN SOCIAL E DE DIR TIUM

Data: 15/12/2023 06:00

Descrição: TINTA IMOBILIÁRIA - TIPO: ACRÍLICA - COR: BRANCO - ACABAMENTO: LISO, BRILHO: SEMI BRILHO, FORMA FORNECIMENTO: BALDE DE 18 LITROS

Modalidade: Dispensa - Pequenas Compras

Item: 14

Código: 168429

Quantidade: 11

Unidade: UN

Referência:

Identificação: 168429

| CNPJ | RAZÃO SOCIAL DO FORNECEDOR | VALOR DA PROPOSTA FINAL |
|--------------------|---|-------------------------|
| 34.598.260/0001-22 | PETRO TECH COMERCIO L. CONSTRUTORA LTDA FABRICADOR * | R\$ 689,00 |

Marca: Marca não informada.

Fabricante: Fabricante não informado

Descrição: Descrição não informada



| CNPJ | RAZÃO SOCIAL DO FORNECEDOR | VALOR DA PROPOSTA FINAL |
|---|-----------------------------------|-------------------------|
| Endereço: | | |
| Preço Dominio Amplo 2 | | 519,00 |
| Descrição: Anexo 15 | Data: 05/03/2024 13:02 | |
| Produto: Tinta Acrilica Semi Brilho Eucatex Protege Branco 185,96 LIT | Modalidade: Dominio Amplo | |
| Site: Eucatex | Item: 14 | |
| Preço Outros Lances Públicos 3: Mediana das Propostas Finais | | 507,24 |
| Preço Valor 25/03/2024 17:42:00 de 2024 (Lance 14/133) | | |
| Orgão: SESC - PORTO SEGURO | Data: 07/10/2023 18:55 | |
| Descrição: TINTA ACRILICA SEMI-BRILHO, COR BRANCO NEVE - REFERENCIA: COR BRANCO NEVE DA SU VINIL OU SIMILAR LATAV. 185 LITROS [000363-10.2023 - 2] Categoria: MATERIAIS DE PINTURAS | Modalidade: Compra direta | |
| Código: 9804-Compra direta | Item: 14 | |
| Referência: | Quantidade: 1 | |
| | Unidade: LATA | |
| | Identificação: 9804-Compra direta | |

116
JH

| CNPJ | RAZÃO SOCIAL DO FORNECEDOR | VALOR DA PROPOSTA FINAL |
|--------------------------------------|------------------------------------|-------------------------|
| 09.365.556/0001-56 | PORTO CORES REVENDA DE TINTAS LTDA | RS 507,24 |
| * Fornecedor * | | |
| Marca: Marca não informada | | |
| Fabricante: Fabricante não informado | | |
| Descrição: Descrição não informada | | |
| Endereço: | | |

Item 15 - TUBO PVC 6 METROS 140mm

Preço Estimado: R\$ 1.154,87 (um) Percentual: - Preço Estimado Calculado: R\$ 1.154,87 Mediana dos Preços Obtidos: R\$ 1.154,87

JUSTIFICATIVA (MENOS DE 3 PREÇOS): Produto é MUITO ESPECIFICO para a especificação do objeto que informe

Preço Valor 25/03/2024 17:42:00 de 2024 (Lance 14/133) - Valor: R\$ 1.154,87 - Quantidade: 1 - Referência: 9804-Compra direta - Categoria: MATERIAIS DE PINTURAS - Quantidade: 1 - Unidade: LATA - Identificação: 9804-Compra direta

| Quantidade | Descrição | Observação |
|--------------|--|--|
| 200 unidades | BARRA DE TUBO PVC 6MT DIÂMETROS SOLDÁVEL 140mm | BARRA DE TUBO PVC 6MT DIÂMETROS SOLDÁVEL 140mm |

| CNPJ | RAZÃO SOCIAL DO FORNECEDOR | VALOR DA PROPOSTA FINAL |
|---------------------------------------|----------------------------|-------------------------|
| Preço Dominio Amplo 1 | | 1.154,87 |
| Descrição: Anexo 16 | | |
| Produto: Tubo Defton PN 140 DN 200 HT | | |
| Site: CooperCims Online | | |
| Data: 05/03/2024 18:42 | | |
| Modalidade: Dominio Amplo | | |
| Item: 15 | | |

Item 16 - TUBO PVC 6 METROS 110mm

Preço Estimado: R\$ 618,45 (um) Percentual: - Preço Estimado Calculado: R\$ 618,45 Mediana dos Preços Obtidos: R\$ 618,45

| Quantidade | Descrição | Observação |
|--------------|--|--|
| 100 Unidades | BARRA DE TUBO 6MT DIÂMETROS SOLDÁVEL 110mm | BARRA DE CANO 6MT DIÂMETROS SOLDÁVEL 110mm |



Descrição: Anexo 18

Data: 05/03/2024 18:40

Produto: Tubo Soldavel 110mm Amanco

Modalidade: Dominio Amplo

CNPJ: 62.978.978.0001-80

Item: 16

Site: Casa Mimososa

Descrição: Anexo 19

Data: 05/03/2024 18:40

Produto: Tubo Marrom 110mm Ou 4 Polegeg Fortlev Somente Capa e De Sp

Modalidade: Dominio Amplo

CNPJ: 32.278.418.0001-75

Item: 16

Site: mperceirahidro.com.br

Descrição: Anexo 17

Data: 05/03/2024 18:39

Produto: Tubo Soldavel 110mm 6m Plastilii

Modalidade: Dominio Amplo

CNPJ: 000.776.574.0006-60

Item: 16

Telefone: 4003-1000

Site: Lojas Americanas (http://www.americana.com.br)

Item 17: TUBO PVC 6 METROS 85mm

Preço Estimado: R\$ 511,47 (un)

Percentual: -

Preço Estimado Calculado: R\$ 511,47

Mediana dos Preços Obtidos: R\$ 511,47

| Quantidade | Descrição | Observação |
|-------------|---|---|
| 001 unidade | BARRA DE TUBO PVC 6MI DIÂMETROS SOLDAVEL 85mm | BARRA DE TUBO PVC 6MI DIÂMETROS SOLDAVEL 85mm |

Descrição: Anexo 20

Data: 05/03/2024 18:40

Produto: Tubo De Pvc Soldavel 85mm Krena

Modalidade: Dominio Amplo

CNPJ: 11.438.784.0048-60

Item: 17

Telefone: 4020-5376

Site: Leroy Merlin (https://www.leroymerlin.com.br)

Descrição: Anexo 21

Data: 05/03/2024 18:40

Produto: Tubo Soldavel 85mm Tigre

Modalidade: Dominio Amplo

CNPJ: 55.728.224.0001-06

Item: 17

Site: Copafar

Descrição: Anexo 22

Data: 05/03/2024 18:40

Produto: Amanco Soldavel Mi Tubo de PVC Soldavel Marrom 6 metros - 85 mm

Modalidade: Dominio Amplo

CNPJ: 22.740.220.0001-94

Item: 17

Site: Hidroja

Item 18: TUBO PVC 6 METROS 75mm

Preço Estimado: R\$ 280,90 (un)

Percentual: -

Preço Estimado Calculado: R\$ 280,90

Mediana dos Preços Obtidos: R\$ 280,90

| Quantidade | Descrição | Observação |
|-------------|---|--|
| 001 unidade | BARRA DE TUBO PVC 6MI DIÂMETROS SOLDAVEL 75mm | BARRA DE CANOS 6MI DIÂMETROS SOLDAVEL 75mm |



no. 01/2023, de 07 de Junho de 2023, Anexo 14.115.

Orgão: FUNDO MUNICIPAL DE SAUDE DE EXU - PE
Data: 06/11/2023 08:00
Descrição: CANO SOLDÁVEL PVC MARRON COM 6 METROS DE 75MM
Modalidade: PREGÃO ELETRÔNICO
Código Referência: 74555
Item: 18
Quantidade: 10
Unidade: UNIDADE
Ata: Link Ata
Identificação: 74555

118
H

| CNPJ | RAZÃO SOCIAL DO FORNECEDOR | VALOR DA PROPOSTA FINAL | | |
|--|----------------------------|--------------------------|------------------|----------------------------------|
| 08.037.028/0001-46 | LUMAGE & CONSTRUÇÃO LTDA | RS 426,77 | | |
| Fornecedor* Marca: KRONA Fabricante: Fabricante não informado. Modelo: KRONA Descrição: Descrição não informada. | | | | |
| Estado: | Cidade: | Endereço: | Telefone: | E-mail: |
| PE | Exu | R. CFI MANOEL AIRES, 159 | (87) 3879-1206 | lumageconstrucao_exu@hotmail.com |

| Preço Domínio Amplo 2 | 280,90 |
|--|--|
| Descrição: Anexo 24 Produto: Tubo Classe 12 PVC Soldável 75mm - Plástian CNPJ: 08.760.239/0001-71 Site: Loja Merc | Data: 05/03/2024 18:47 Modalidade: Domínio Amplo Item: 18 |

| Preço Domínio Amplo 3 | 180,59 |
|---|---|
| Descrição: Anexo 23 Produto: Tubo Soldável 75mm 3m Amanco CNPJ: 08.858.579/0015-35 Site: Ferramentas Kennedy | Data: 05/03/2024 18:4 Modalidade: Domínio Amplo Item: 18 |

Item 18 - TUBO PVC 6 METROS 60mm

Preço Estimado: R\$ 236,94 (10) Percentual: - Preço Estimado Calculado: R\$ 236,94 Mediana dos Preços Obtidos: R\$ 236,94

JUSTIFICATIVA (MENOS DE 3 PREÇOS): Produto é MUITO ESPECÍFICO para a especificação do objeto que informe.

Art. 15, inciso III, alínea "a" da Lei nº 14.132, de 07 de Junho de 2023 (Lei nº 14.132, de 07 de Junho de 2023): "Empresas e pessoas físicas inscritas no cadastro de fornecedores não são de preço estimado, com base em meio de bens, preços, ou de preço estimado, inscritas nos catálogos pelo gestor responsável e aprovada pela comissão de preços."

| Quantidade | Descrição | Observação |
|----------------|---|---|
| 1.300 Unidades | BARRA DE TUBO PVC 6MT DIAMETROS SOLDÁVEL 60mm | BARRA DE TUBO PVC 6MT DIAMETROS SOLDÁVEL 60mm |

| Preço Domínio Amplo 1 | 290,85 |
|--|--|
| Descrição: Anexo 25 Produto: Cano Soldável Marrom 2 Polegadas = 60 Mm So Sp Capital Tigre AMANCO PLASTHIT-CORRPLASTIK CNPJ: 03.007.331/0001-41 Site: Mercado Livre | Data: 05/03/2024 18:41 Modalidade: Domínio Amplo Item: 19 |



Preço Outros Entes Públicos 2: Mediana das Propostas Finais

183,03

Relatório gerado no dia 18/03/2024 às 09:20:41 (IP: 138.185.195.44)

| | |
|--|--|
| Orgão: MUNICÍPIO DE EXU/PE | Data: 12/01/2024 08:00 |
| Descrição: CANO SOLDADVEL PVC MARRON COM 6 METROS DE 60MM | Modalidade: PRÉ-GIÃO ELETRÔNICO |
| Código Referência: 80324 | Item: 19 |
| | Quantidade: 50 |
| | Unidade: UNIDADE |
| | Ata: Lim. Ata |
| | Identificação: 80324 |

119
M

| CNPJ | RAZÃO SOCIAL DO FORNECEDOR | VALOR DA PROPOSTA FINAL |
|--|----------------------------|---|
| 08.037.028/0001-46 * VENCEDOR * | LUMAGE & CONSTRUÇÃO LTDA | R\$ 183,03 |
| Marca: FORTELEX | | |
| Fabricante: Fabricante não informado. | | |
| Modelo: FORTELEX | | |
| Descrição: Descrição não informada | | |
| Estado: PE | Cidade: Exp | Endereço: R CEL MANOEL AIRES, 189 |
| | | Telefone: (87) 3879-1206 |
| | | Email: lum.geconstrucao_exu@hotmail.com |

Item 20: TUBO PVC 6 METROS 50mm

Preço Estimado: R\$ 123,59 (um) Percentual: - Preço Estimado Calculado: R\$ 123,59 Mediana dos Preços Obtidos: R\$ 123,59

| Quantidade | Descrição | Observação |
|-------------|--|--|
| 60 Unidades | BARRA DE TUBO PVC 6MT DIÂMETROS SOLDADVEL 50mm | BARRA DE TUBO PVC 6MT DIÂMETROS SOLDADVEL 50mm |

Preço Outros Entes Públicos 1: Mediana das Propostas Finais

155,12

Relatório gerado no dia 18/03/2024 às 09:20:41 (IP: 138.185.195.44)

| | |
|--|--|
| Orgão: FUNDO MUNICIPAL DE SAÚDE DE EXU/PE | Data: 06/11/2023 08:00 |
| Descrição: CANO SOLDADVEL PVC MARRON COM 6 METROS DE 50MM | Modalidade: PRÉ-GIÃO ELETRÔNICO |
| Código Referência: 74555 | Item: 20 |
| | Quantidade: 10 |
| | Unidade: UNIDADE |
| | Ata: Lim. Ata |
| | Identificação: 74555 |

| CNPJ | RAZÃO SOCIAL DO FORNECEDOR | VALOR DA PROPOSTA FINAL |
|--|----------------------------|---|
| 08.037.028/0001-46 * VENCEDOR * | LUMAGE & CONSTRUÇÃO LTDA | R\$ 155,12 |
| Marca: KRONA | | |
| Fabricante: Fabricante não informado. | | |
| Modelo: KRONA | | |
| Descrição: Descrição não informada | | |
| Estado: PE | Cidade: Exp | Endereço: R CEL MANOEL AIRES, 189 |
| | | Telefone: (87) 3879-1206 |
| | | Email: lum.geconstrucao_exu@hotmail.com |



https://www.bancodeprecos.com.br/validacao/2024/03/18/13818519544

| | | |
|---|--------------------------------------|--|
| Orgão: MUNICÍPIO DE EXU/PE | Data: 12/01/2024 08:00 | |
| Descrição: CANO SOLDÁVEL PVC MARRON COM 6 METROS DE 50MM | Modalidade: PROVAO ELETRONICO | |
| Código Referência: 80324 | Item: 20 | |
| | Quantidade: 50 | |
| | Unidade: VARA | |
| | Ata: Lim. Ata | |
| | Identificação: 80324 | |
| CNPJ | RAZÃO SOCIAL DO FORNECEDOR | VALOR DA PROPOSTA FINAL |
| 08.637.028/0001-46 | LUMAGE & CONSTRUCAO LTDA | R\$ 123,59 |
| VENCEDOR * | | |
| Marca: FORTLEV | | |
| Fabricante: Fabricante não informado | | |
| Modelo: FORTLEV | | |
| Descrição: Descrição não informada | | |
| Estado: PE | Cidade: Exu | Endereço: R. CEL MANOEL AIRES, 189 |
| | | Telefone: (87) 3879-1206 |
| | | Email: lumageconstrucao@exu@hotmail.com |

120
M

https://www.bancodeprecos.com.br/validacao/2024/03/18/13818519544

| | | |
|--|--------------------------------------|--|
| Orgão: MUNICÍPIO DE EXU/PE | Data: 12/01/2024 08:00 | |
| Descrição: CANO BRANCO ESGOTO PVC COM 6 METROS 50MM | Modalidade: PROVAO ELETRONICO | |
| Código Referência: 80324 | Item: 20 | |
| | Quantidade: 50 | |
| | Unidade: VARA | |
| | Ata: Lim. Ata | |
| | Identificação: 80324 | |
| CNPJ | RAZÃO SOCIAL DO FORNECEDOR | VALOR DA PROPOSTA FINAL |
| 08.637.028/0001-46 | LUMAGE & CONSTRUCAO LTDA | R\$ 81,96 |
| VENCEDOR * | | |
| Marca: FORTLEV | | |
| Fabricante: Fabricante não informado | | |
| Modelo: FORTLEV | | |
| Descrição: Descrição não informada | | |
| Estado: PE | Cidade: Exu | Endereço: R. CEL MANOEL AIRES, 189 |
| | | Telefone: (87) 3879-1206 |
| | | Email: lumageconstrucao@exu@hotmail.com |

Item 21 - TUBO PVC 6 METROS 40mm

Preço Estimado: R\$ 103,45 (un)

Percentual: -

Preço Estimado Calculado: R\$ 103,45

Mediana dos Preços Obtidos: R\$ 103,45

| Quantidade | Descrição | Observação |
|-------------|---|--|
| 20 unidades | BARRA DE TUBO PVC 6MT DIÂMETROS SOLDÁVEL 40mm | BARRA DE 6MT CANOS DIÂMETROS SOLDÁVEL 40mm |



Processo nº 03/2024 (Pregão Eletrônico 2024/00014133)

Orgão: MUNICIPIO DE EXU/PE
Descrição: CANO SOLDAVEL PVC MARRON COM 6 METROS DE 40MM
Código Referência: 80324

Data: 12/01/2024 08:00
Modalidade: PREGÃO ELETRÔNICO
Item: 21
Quantidade: 50
Unidade: VARA
Ata: Link Ata
Identificação: 80324

123
 H

| CNPJ | RAZÃO SOCIAL DO FORNECEDOR | VALOR DA PROPOSTA FINAL | | |
|----------------------------------|---|---------------------------|------------------|----------------------------------|
| 08.637.028/0001-46 VENCEDOR * | LUMAGE & CONSTRUÇÃO LTDA Fabricante: Fabricante não informado Modelo: FORTLEV Descrição: Descrição não informada | RS 104,08 | | |
| Estado: | Cidade: | Endereço: | Telefone: | Email: |
| PE | Exu | R. CEL. MANOEL AIRÉS, 189 | (87) 3879-1206 | lumageconstrucao_exu@hotmail.com |

Processo nº 03/2024 (Pregão Eletrônico 2024/00014133)

Orgão: MUNICIPIO DE EXU/PE
Descrição: CANO PVC SOLDAVEL 40MM X 6M
Código Referência: 80324

Data: 12/01/2024 08:00
Modalidade: PREGÃO ELETRÔNICO
Item: 21
Quantidade: 8
Unidade: VARA
Ata: Link Ata
Identificação: 80324

| CNPJ | RAZÃO SOCIAL DO FORNECEDOR | VALOR DA PROPOSTA FINAL | | |
|----------------------------------|---|---------------------------|------------------|----------------------------------|
| 08.637.028/0001-46 VENCEDOR * | LUMAGE & CONSTRUÇÃO LTDA Fabricante: Fabricante não informado Modelo: FORTLEV Descrição: Descrição não informada | RS 103,45 | | |
| Estado: | Cidade: | Endereço: | Telefone: | Email: |
| PE | Exu | R. CEL. MANOEL AIRÉS, 189 | (87) 3879-1206 | lumageconstrucao_exu@hotmail.com |

Descrição: Anexo 26
Produto: Tubo de PVC Soldavel 40mm 6m 10120403 Tigr
Site: Loja Solar

Data: 05/03/2024 18:51
Modalidade: Domínio Amplo
Item: 21



Item 22 TUBO PVC 6 METROS 32mm

Preço Estimado: R\$ 46,72 (um)

Percentual: -

Preço Estimado Calculado: R\$ 46,72

Mediana dos Preços Obtidos: R\$ 46,72

| Quantidade | Descrição | Observação |
|-------------|---|---|
| 15 Unidades | BARRA DE TUBO PVC 6MT DIÂMETROS SOLDÁVEL 32mm | BARRA DE TUBO PVC 6MT DIÂMETROS SOLDÁVEL 32mm |

Preço Domínio Amplo 1

Descrição: Anexo 28

Data: 05/03/2024 18:52

Produto: Tubo Soldável 32 mm Fortlev

Modalidade: Domínio Amplo

CNPJ: 01.438.784/0048-60

Item: 22

Telefone: 4020-5376

Site: Leroy Merlin (https://www.leroymerlin.com.br)

Preço Domínio Amplo 2

46,72

Descrição: Anexo 27

Data: 05/03/2024 18:52

Produto: Tubo Tigre Soldável 32mm

Modalidade: Domínio Amplo

Site: Padovani

Item: 22

Preço Outros Entes Públicos 3: Mediana das Propostas Finais

39,48

Ata nº 072/2023/PR, de 20/11/2023, p. 14/228

Orgão: MUNICÍPIO DE TAMBOARA

Data: 01/12/2023 09:05

Descrição: TUBO CANO SOLDÁVEL 32MM - MATERIAL PVC - BARRA 6 METROS

Modalidade: PRECATORIO ELETRÔNICO

Código Referência: 072-2023-TAMBOARA-PR

Item: 22

Quantidade: 20

Unidade: UNIDADE

Ata: Link Ata

Identificação: 072-2023-TAMBOARA-PR

| CNPJ | RAZÃO SOCIAL DO FORNECEDOR | VALOR DA PROPOSTA FINAL |
|------|----------------------------|-------------------------|
|------|----------------------------|-------------------------|

49.834.027/0001-79 - COMERCIAL VANGUARDEIRA LIRI LTDA
* Fornecedor *

R\$ 39,48

Marca: Marca não informada

Fabricante: Fabricante não informado

Descrição: Descrição não informada

Endereço:

Item 23 TUBO PVC 6 METROS 25mm

Preço Estimado: R\$ 29,81 (um)

Percentual: -

Preço Estimado Calculado: R\$ 29,81

Mediana dos Preços Obtidos: R\$ 29,81

| Quantidade | Descrição | Observação |
|-------------|---|---|
| 15 Unidades | BARRA DE TUBO PVC 6MT DIÂMETROS SOLDÁVEL 25mm | BARRA DE CANO 6MT DIÂMETROS SOLDÁVEL 25mm |



Item 24: TUBO PVC 6 METROS 20mm

Preço Estimado: R\$ 24,99 (un) Percentual: - Preço Estimado Calculado: R\$ 24,99 Mediana dos Preços Obtidos: R\$ 24,99

| Quantidade | Descrição | Observação |
|---------------|---|---|
| 6000 unidades | BARRA DE TUBO PVC 6MT DIAMETROS SOLDAVEL 20mm | BARRA DE TUBO PVC 6MT DIAMETROS SOLDAVEL 20mm |

Preço Domínio Amplo 1

Descrição: Anexo 30
Produto: Tubo PVC Soldavel 20mm 6m Margom - Tigr
CNPJ: 03595416000350
Site: Hidraulica Tropeiro
Data: 05/03/2024 18:54
Modalidade: Domínio Amplo
Item: 24

Handwritten signature

Preço Domínio Amplo 2

Descrição: Anexo 31
Produto: Tubo Pvc Soldavel 20mm 6 Metros - 10120250 - TIGR
Site: Pm Mendonça
Data: 05/03/2024 18:54
Modalidade: Domínio Amplo
Item: 24

Preço Outros Entes Públicos 3: Mediana das Propostas Finais

https://www.bancodeprecos.com.br/licitacao/2024/Item/14/133

Orgão: MUNICIPIO DE EXU/PE
Descrição: CANO SOLDAVEL PVC MARRON COM 1 METROS DE 20MM
Código Referência: 80324
Data: 12/01/2024 08:00
Modalidade: PREGÃO ELETRÔNICO
Item: 24
Quantidade: 100
Unidade: VAZA
Ata: Lins Ata
Identificação: 80324

CNPJ RAZÃO SOCIAL DO FORNECEDOR VALOR DA PROPOSTA FINAL

08.037.028/0001-46 LUMAGE & CONSTRUÇÃO LTDA R\$ 24,71
VENDEDOR *
 Marca: FURELIV

Fabricante: Fabricante não informado

Modelo: FURELIV

Descrição: Descrição não informada

Estado: PE **Cidade:** Exu **Endereço:** R. CEL MANOEL AIRES, 189 **Telefone:** 07538791206 **Email:** lumageconstrucao_exu@hotmail.com

Item 25: COLA PARA TUBOS E CONEXÕES 75G CAIXA COM 30 UNIDADES

Preço Estimado: R\$ 170,90 (un) Percentual: - Preço Estimado Calculado: R\$ 170,90 Mediana dos Preços Obtidos: R\$ 170,90

| Quantidade | Descrição | Observação |
|------------|--|--|
| 20 Caixas | COLA PARA TUBO E CONEXÕES PVC DE 75g CAIXA COM 30 UNIDADES | COLA PARA TUBO E CONEXÕES PVC DE 75g CAIXA COM 30 UNIDADES |

Preço Domínio Amplo 1

Descrição: Anexo 34
Produto: Caixa Com 30 Unidades Adesivo Pvc Brnaga Pvc 75g Teflonal
CNPJ: 03.007.331/0001-41
Site: Mercado Livre
Data: 05/03/2024 18:54
Modalidade: Domínio Amplo
Item: 25



Descrição: Anexo 33

Data: 05/03/2024 18:57

Produto: Adesivo Para Cano Pvc 75g Cola Caixa C 30 Envio Ia Podembes

Modalidade: Dominio Amplo

CNPJ: 03.007.331/0001-41

Item: 25

Site: Mercado Livre

Descrição: Anexo 32

Data: 05/03/2024 18:57

Produto: Caixa Adesivo Para Tubos De Pvc 75g Tekbond 30ml

Modalidade: Dominio Amplo

CNPJ: 19.556.862/0001-23

Item: 25

Site: Obra & Lar

Item 26: ADAPTADOR 40mm

Preço Estimado: R\$ 2,91 (um)

Percentual: -

Preço Estimado Calculado: R\$ 2,91

Mediana dos Preços Obtidos: R\$ 2,91

| Quantidade | Descrição | Observação |
|-------------|----------------|----------------|
| 30 Unidades | ADAPTADOR 40mm | ADAPTADOR 40mm |

Preço Outros Lotes Públicos 1: Mediana das Propostas Finais

3,86

[Ver Detalhes da Proposta: Lote 1 - 14.133](#)

Órgão: FUNDO MUNICIPAL DA SAÚDE DE CABROBO

Data: 22/12/2021 00:00

Descrição: ADAPTADOR BOLSA ROSCA 40MM MARBOM

Modalidade: PREGÃO PRESENCIAL

Código Referência: 00000819

Item: 26

Quantidade: 40

Unidade: UND

Ata: Link Ata

Identificação: 00000819

| CNPJ | RAZÃO SOCIAL DO FORNECEDOR | VALOR DA PROPOSTA FINAL |
|--------------------------------------|-------------------------------------|-----------------------------|
| 24.441.065/0001-30 | PREMIER MATERIAL DE CONSTRUÇÃO LTDA | R\$ 3,86 |
| * VENCEDOR * | | |
| Marca: Marca não informada | | |
| Fabricante: Fabricante não informado | | |
| Descrição: Descrição não informada | | |
| Estado: | Cidade: | Endereço: |
| PE | Petrolina | AVENIDA SETE DE SETEMBRO 90 |
| Nome de Contato: | Telefone: | Email: |
| Cláudia Maria Gomes Patrício | 871-3864-1003 | premiermtda@gmail.com |

Preço Outros Lotes Públicos 2: Mediana das Propostas Finais

2,91

[Ver Detalhes da Proposta: Lote 2 - 14.133](#)

Órgão: MUNICÍPIO DE EXUPE

Data: 12/01/2024 08:00

Descrição: ADAPTADOR SOLDADVEI CURTO BOLSA ROSCA 40MM

Modalidade: PREGÃO ELETRÔNICO

Código Referência: 80324

Item: 26

Quantidade: 5

Unidade: UNID

Ata: Link Ata

Identificação: 80324

| CNPJ | RAZÃO SOCIAL DO FORNECEDOR | VALOR DA PROPOSTA FINAL |
|--------------------|----------------------------|-------------------------|
| 08.637.028/0001-46 | LUMAGE & CONSTRUÇÃO LTDA | R\$ 2,91 |
| * VENCEDOR * | | |



CNPJ RAZÃO SOCIAL DO FORNECEDOR VALOR DA PROPOSTA FINAL

Marca: FORTELLA

Fabricante: Fabricante não informado

Modelo: FORTELLA

Descrição: Descrição não informada

Estado: Cidade: Endereço: Telefone: Email:
PE Exu R. CEL.MANOEL AIRI S. 189 (85) 3879-1206 luno@reconstrucao-exu.com.br

Preço Outros Lotes Públicos A: Mediana das Propostas Finais

2.4

23536_62023

Orgão: Prefeitura Municipal de Alfredo Wagner
Descrição: ADAPTADOR SOL.DAVI L. 40NM1
Codigo Referencia: 23536_62023
Data: 19/12/2023 09:30
Modalidade: PREGAO ELETRONICO
Item: 26
Quantidade: 24
Unidade: UND
Ata: Livro Ata
Identificação: 23536_62023

CNPJ RAZÃO SOCIAL DO FORNECEDOR VALOR DA PROPOSTA FINAL

18.831.601/0001-96 JI COMERCIO DE VENCEDOR * RS 1,70

Marca: FORTELLA

Fabricante: Fabricante não informado

Descrição: Descrição não informada

Endereço:

37.640.114/0001-06 BP MATERIAIS DE RS 1,80

Marca: Marca não informada

Fabricante: Fabricante não informado

Descrição: Descrição não informada

Endereço:

48.914.445/0001-03 ELÉTRICA ZEUS LTDA RS 3,00

Marca: Marca não informada

Fabricante: Fabricante não informado

Descrição: Descrição não informada

Endereço:

01.079.877/0001-82 COMERCIO DE RS 3,50

Marca: Marca não informada

Fabricante: Fabricante não informado

Descrição: Descrição não informada

Endereço:



| CNPJ | | RAZÃO SOCIAL DO FORNECEDOR | | | VALOR DA PROPOSTA FINAL | |
|---|----------------|---------------------------------------|-------------------------------|-------------------------------------|-------------------------|-------------|
| Estado: | Cidade: | Endereço: | Telefone: | Email: | | |
| MG | Belo Horizonte | R EFIGENIO SALLES, 129 | (31) 2567-5366 | waldivice@mesquitacontabilug.com.br | | |
| 21.056.989/0001-25 DISTRIBUIDORA ENTSORGA LTDA | | | | | | RS 12,00 |
| Marca: Marca não informada | | | | | | |
| Fabricante: Fabricante não informado | | | | | | |
| Descrição: Descrição não informada | | | | | | |
| Estado: | Cidade: | Endereço: | Telefone: | Email: | | |
| MG | Contagem | PRACA TIRADENTES, 75 | (31) 3352-1452 | contabil@ferreiraasilva.com.br | | |
| 07.005.552/0001-83 C. E. MACEDO - COMERCIO DE MATERIAIS HIDRAULICOS - EIRELI | | | | | | RS 17,47 |
| Marca: Marca não informada | | | | | | |
| Fabricante: Fabricante não informado | | | | | | |
| Descrição: Descrição não informada | | | | | | |
| Estado: | Cidade: | Endereço: | Telefone: | Email: | | |
| PR | Contiba | R CARLOS ESSENFELDER, 1326 | (41) 3277-1110 | administrativo@cmacedo.com.br | | |
| 05.958.760/0001-20 HIDROSANEAMENTO LTDA | | | | | | RS 27,99 |
| Marca: Marca não informada | | | | | | |
| Fabricante: Fabricante não informado | | | | | | |
| Descrição: Descrição não informada | | | | | | |
| Estado: | Cidade: | Endereço: | Telefone: | Email: | | |
| SP | Tambau | AV NICOLAU TORELLI, 114 | (19) 3673-3000 | tambau@tambausaneamento.com.br | | |
| 49.869.714/0001-20 HIDROSUDESTE COMERCIO DE MATERIAIS HIDRAULICOS LTDA | | | | | | RS 28,63 |
| Marca: Marca não informada | | | | | | |
| Fabricante: Fabricante não informado | | | | | | |
| Descrição: Descrição não informada | | | | | | |
| Endereço: | Telefone: | Email: | | | | |
| RAFINETTO, 1020 | (31) 3712-3261 | contabilidadevaleriosoures@ig.ail.com | | | | |
| 02.332.638/0001-55 HIDROSANBH SOLUCOES EM SANEAMENTO E MEDICAO DE AGUA EIRELI | | | | | | RS 33,52 |
| Marca: Marca não informada | | | | | | |
| Fabricante: Fabricante não informado | | | | | | |
| Descrição: Descrição não informada | | | | | | |
| Estado: | Cidade: | Endereço: | Telefone: | Email: | | |
| MG | Belo Horizonte | AV CLARA NUNES, 597 | (31) 3411-5229 (31) 3411-1473 | cont@mm.bhz@terra.com.br | | |
| 45.769.285/0001-68 REDNOV FERRAMENTAS LTDA. | | | | | | RS 2.000,00 |
| Marca: Marca não informada | | | | | | |
| Fabricante: Fabricante não informado | | | | | | |
| Descrição: Descrição não informada | | | | | | |
| Estado: | Cidade: | Endereço: | Telefone: | Email: | | |
| SC | Blumenau | R BEREMITEL, 149 | (47) 9265-7675 | rednov@rednov.com.br | | |

Item 29 ADAPTADOR CURTO 75mm

Preço Estimado: RS 20,66 (mil)

Percentual: -

Preço Estimado Calculado: RS 20,66

Mediana dos Preços Obtidos: RS 20,66

| Quantidade | Descrição | Observação |
|-------------|----------------------|----------------------|
| 10 Unidades | ADAPTADOR CURTO 75mm | ADAPTADOE CURTO 75mm |



Preço Domínio Amplo 1

27.19

Descrição: Anexo 39

Data: 05/03/2024 19:08

Produto: Adaptador Curto 75mm Soldável Tigre

Modalidade: Domínio Amplo

CNPJ: 03595416000350

Item: 25

Site: Hidráulica Tropicare

Preço Outros Lances Públicos 2: Mediana das Propostas Finais

29.66

<http://www.bancodeprecos.com.br/CertificadoAutenticidade?token=BUbh63PWJTeJDl0tnC6cgRixCfQI5QAfo1vHg%252f012lcHU8nPtm6WA1e253d%253d>

Orgão: MUNICÍPIO DE EXUPE

Data: 12/01/2024 08:00

Descrição: ADAPTADOR SOLDAVÉL CURTO BOLSAROSCA 75MM

Modalidade: PROVAÇÃO ELETRÔNICO

Código Referência: 80324

Item: 28

Quantidade: 3

Unidade: UNID

Ata: Link Ata

Identificação: 80324

129
7

| CNPJ | RAZÃO SOCIAL DO FORNECEDOR | VALOR DA PROPOSTA FINAL |
|--------------------|----------------------------|-------------------------|
| 08.637.028/0001-46 | LUMAGE & CONSTRUÇÃO LTDA | RS 20,66 |
| * VENCEDOR * | | |
| Marca: FORTLEV | | |

Fabricante: Fabricante não informado

Modelo: FORTLEV

Descrição: Descrição não informada

| Estado: | Cidade: | Endereço: | Telefone: | Email: |
|---------|---------|-------------------------|----------------|--------------------------------|
| PE | Exu | R CEL MANOEL AIRES, 189 | (87) 3879-1206 | lum_construcao_exu@hotmail.com |

Preço Domínio Amplo 3

19.40

Descrição: Anexo 38

Data: 05/03/2024 19:08

Produto: Adaptador Curto Soldável 75mm X 2,1,2" Amarelo

Modalidade: Domínio Amplo

CNPJ: 62.978.978/0001-80

Item: 28

Site: Casa Mimosa

Item 28: ADAPTADOR CURTO 60mm

Preço Estimado: R\$ 9,90 (un) Percentual: - Preço Estimado Calculado: R\$ 9,90 Mediana dos Preços Obtidos: R\$ 9,90

| Quantidade | Descrição | Observação |
|-------------|----------------------|----------------------|
| 10 Unidades | ADAPTADOR CURTO 60mm | ADAPTADOR CURTO 60mm |

Preço Outros Lances Públicos 4: Mediana das Propostas Finais

14.55

<http://www.bancodeprecos.com.br/CertificadoAutenticidade?token=BUbh63PWJTeJDl0tnC6cgRixCfQI5QAfo1vHg%252f012lcHU8nPtm6WA1e253d%253d>

Orgão: MUNICÍPIO DE EXUPE

Data: 12/01/2024 08:00

Descrição: ADAPTADOR SOLDAVÉL CURTO BOLSAROSCA 60MM

Modalidade: PROVAÇÃO ELETRÔNICO

Código Referência: 80324

Item: 29

Quantidade: 5

Unidade: UNID

Ata: Link Ata

Identificação: 80324

| CNPJ | RAZÃO SOCIAL DO FORNECEDOR | VALOR DA PROPOSTA FINAL |
|--------------------|----------------------------|-------------------------|
| 08.637.028/0001-46 | LUMAGE & CONSTRUÇÃO LTDA | RS 14,55 |
| * VENCEDOR * | | |



| | | | | | |
|---|---------|--------------------------------------|----------------|---------------------------------|----------|
| Marca: FORTELY | | Fabricante: Fabricante não informado | | | 130 M |
| Modelo: FORTELY | | Descrição: Descrição não informada | | | |
| Estado: | Cidade: | Endereço: | Telefone: | Email: | |
| PE | Exu | R CEL MANOEL AIRES, 189 | (57) 3879-1206 | lumzeconst.ucao_exu@hotmail.com | |
| Preço Outros Lotes Públicos 2: Mediana das Propostas Finais | | | | | |

9,90

| | |
|--|-------------------------------|
| Orgão: MUNICÍPIO DE DORES DO GUANHARES MG | Data: 23/01/2024 09:00 |
| Descrição: Adaptador pvc sold curto com bolsa e rosca, 900mm x 2 | Modalidade: PREGÃO ELETRÔNICO |
| Código Referência: 80486 | Item: 29 |
| | Quantidade: 310 |
| | Unidade: UND |
| | Ata: Embr Ata |
| | Identificação: 80486 |

| | | | | |
|--------------------------------------|------------------|------------------|----------------|---------------------------|
| 46.945.369/0001-78 | FR CONEXÕES LTDA | RS 2,49 | | |
| FABRICADOR * | | | | |
| Marca: Marca não informada | | | | |
| Fabricante: Fabricante não informado | | | | |
| Descrição: Descrição não informada | | | | |
| Estado: | Cidade: | Endereço: | Telefone: | Email: |
| PR | Curitiba | R AMENDOINS, 139 | (41) 9276-3597 | fernandaxster91@gmail.com |

| | | |
|--------------------|---|---------|
| 48.826.074/0001-08 | INFRATIBA INDE COM DE TUBOS T CONEXOES LTDA | RS 2,50 |
|--------------------|---|---------|

| | | |
|--------------------------------------|--|--|
| Marca: Marca não informada | | |
| Fabricante: Fabricante não informado | | |
| Descrição: Descrição não informada | | |
| Endereço: | | |

| | | |
|--------------------|---|---------|
| 33.052.385/0001-61 | GOUVEA & RODRIGUES MATERIAIS DE CONSTRUÇÃO LTDA | RS 5,60 |
|--------------------|---|---------|

| | | | | |
|--------------------------------------|----------------|--------------------------|----------------|------------------------------------|
| Marca: Marca não informada | | | | |
| Fabricante: Fabricante não informado | | | | |
| Descrição: Descrição não informada | | | | |
| Estado: | Cidade: | Endereço: | Telefone: | Email: |
| MG | Belo Horizonte | R FEFÉ GENIO SALLES, 129 | (31) 2567-5366 | waldevivodemesquita@tsbdlmg.com.br |

| | | |
|--------------------|--|---------|
| 31.868.626/0001-48 | V R M REPRESENTAÇÃO COMERCIAL - FIELLI | RS 9,99 |
|--------------------|--|---------|

| | | | | | |
|--------------------------------------|--------------|--|------------------|-------------------------------|-----------------------|
| Marca: Marca não informada | | | | | |
| Fabricante: Fabricante não informado | | | | | |
| Descrição: Descrição não informada | | | | | |
| Estado: | Cidade: | Endereço: | Nome de Contato: | Telefone: | Email: |
| RS | Aguares Reis | R PREFEITO JOAO GREGORIO GALINDO, 1441 | CAROLINE | (24) 9818-0075 (24) 8893-5234 | liefray_nor@gmail.com |

| | | |
|--------------------|--|----------|
| 02.332.638/0001-55 | HIDROSANBH SOLUÇÕES EM SANEAMENTO E MEDICAO DE AGUA FIELLI | RS 10,43 |
|--------------------|--|----------|

| | | | | |
|--------------------------------------|----------------|---------------------|-------------------------------|---------------------------|
| Marca: Marca não informada | | | | |
| Fabricante: Fabricante não informado | | | | |
| Descrição: Descrição não informada | | | | |
| Estado: | Cidade: | Endereço: | Telefone: | Email: |
| MG | Belo Horizonte | AV CLARA NUNES, 597 | (31) 3411-5229 (31) 3411-1473 | cont@uni bh2@terra.com.br |



| CNPJ | RAZÃO SOCIAL DO FORNECEDOR | VALOR DA PROPOSTA FINAL |
|---|---|-------------------------|
| 14.177.635/0001-73 | MATERIAIS DE CONSTRUÇÃO RIBEIRO SENA LTDA | RS 17,50 |
| Marca: Marca não informada Fabricante: Fabricante não informado Descrição: Descrição não informada Endereço: | | |
| 24.862.023/0001-73 | MULTIFRAN SOLECOES LTDA | RS 100,00 |
| Marca: Marca não informada Fabricante: Fabricante não informado Descrição: Descrição não informada Estado: SP Cidade: Itanhaém Endereço: R RAMON ANTOLIN HERNANDES, 1711 Telefone: +161-9375-6621 Email: multifranvendas@gmail.com | | |

133
H

| Processo Outros Fines Públicos 3º Mediana das Propostas Finais | | 9,78 |
|--|--|--|
| Orgão: | UNICAMP - FOP - SUCR DESENV ECONOMICO - PIRAICABA | Data: 06/02/2024 16:01 |
| Descrição: | ADAPTADOR DE PVC, CURTO, NA COR MARRON, COM BOLSA DE JUNTA SOLDAVEL E PONTA ROSQUEADA, COM DIAM. EXTERNO NOMINAL DE 60MM, DIAMETRO DE REFER. 2 POLEGADAS, ROSCA CONFORME NBR NM ISO 7-1 PARA SER UTILIZADO EM INSTALACAO PREDIAL DE AGUA FRIA, CONFORME NBR 5648 | Modalidade: Convite Eletrônico |
| Código: | OC 1022051005920230C00035 | Item: 29 |
| Referência: | | Quantidade: 50 |
| | | Unidade: UNIDADE |
| | | Ata: Link Ata |
| | | Identificação: OC 1022051005920230C00035 |

| CNPJ | RAZÃO SOCIAL DO FORNECEDOR | VALOR DA PROPOSTA FINAL | | |
|--|--|--------------------------|----------------------------------|-------------------------|
| 34.319.999/0001-00 | JAGUAR ACESSORIOS HIDRAULICOS FERRELLI | RS 8,00 | | |
| Marca: PLASTITE Fabricante: Fabricante não informado Modelo: PLASTITE Descrição: ADAPTADOR DE PVC, CURTO, NA COR MARRON, COM BOLSA DE JUNTA SOLDAVEL E PONTA ROSQUEADA, COM DIAM. EXTERNO NOMINAL DE 60MM, DIAMETRO DE REFER. 2 POLEGADAS, ROSCA CONFORME NBR NM ISO 7-1 PARA SER UTILIZADO EM INSTALACAO PREDIAL DE AGUA FRIA, CONFORME NBR 5648 | | | | |
| Estado: | Cidade: | Endereço: | Telefone: | Email: |
| SP | São Paulo | R BARTOLOMEU RAMPINI, 89 | (11) 99510-0069 / (11) 9951-0066 | eudasteixeira@gmail.com |

| | | | | | |
|--|---------------------------|------------------------------|------------------|----------------|---------------------------------------|
| 16.643.797/0001-85 | DOUGLAS DONIZETTI BERNINI | RS 8,30 | | | |
| Marca: Plastite Fabricante: Fabricante não informado Modelo: Plastite Descrição: ADAPTADOR DE PVC, CURTO, NA COR MARRON, COM BOLSA DE JUNTA SOLDAVEL E PONTA ROSQUEADA, COM DIAM. EXTERNO NOMINAL DE 60MM, DIAMETRO DE REFER. 2 POLEGADAS, ROSCA CONFORME NBR NM ISO 7-1 PARA SER UTILIZADO EM INSTALACAO PREDIAL DE AGUA FRIA, CONFORME NBR 5648 | | | | | |
| Estado: | Cidade: | Endereço: | Nome de Contato: | Telefone: | Email: |
| SP | Tambau | RUA FRANCISCO DE ALMEIDA, 85 | Douglas | (19) 3673-5454 | comercial@imperiada-ferrucaria.com.br |

| | | | | |
|--|-----------------------------------|-------------------------|----------------|---------------------|
| 32.056.188/0001-86 | JCB REPRESENTACAO E COMERCIO LTDA | RS 8,50 | | |
| Marca: PLASTITE - ADAP SOLD CURTO 60MM Fabricante: Fabricante não informado Modelo: PLASTITE - ADAP SOLD CURTO 60MM Descrição: ADAPTADOR DE PVC, CURTO, NA COR MARRON, COM BOLSA DE JUNTA SOLDAVEL E PONTA ROSQUEADA, COM DIAM. EXTERNO NOMINAL DE 60MM, DIAMETRO DE REFER. 2 POLEGADAS, ROSCA CONFORME NBR NM ISO 7-1 PARA SER UTILIZADO EM INSTALACAO PREDIAL DE AGUA FRIA, CONFORME NBR 5648 | | | | |
| Estado: | Cidade: | Endereço: | Telefone: | Email: |
| SP | Tambau | R Ettore Marinelli, 775 | (19) 9366-6373 | rebrepcom@gmail.com |



| CNPJ | RAZÃO SOCIAL DO FORNECEDOR | VALOR DA PROPOSTA FINAL |
|--|----------------------------|-------------------------|
| 10.407.405/0001-00 | E. R. VELANI ELETRICA | RS 11,00 |
| Marca: FORTLEV - 10026021 Fabricante: Fabricante não informado Modelo: FORTLEV - 10026021 Descrição: ADAPTADOR, DE PVC, CURTO, NA COR MARRROM, COM BOLSA DE JUNTAS SOLDAVEL E PONTA ROSQUEADA, COM DIAM. EXTERNO NOMINAL DE 50MM DIAMETRO DE REFER. 2 POLEGADAS, ROSCA CONFORME NBR NM ISO 7-1, PARA SER UTILIZADO EM INSTALACAO PREDIAL DE AGUAFRIA, CONFORME NBR 5648 Estado: SP Cidade: São José do Rio Preto Endereço: R DOCTOR C GUTINHOE AVAI CANTL 1300 Telefone: (13) 3224-3300 Email: contato@contatos.com.br | | |

132
4

| | | |
|---|--------------------------|----------|
| 20.893.187/0001-12 | Carolina Matile Silveira | RS 12,00 |
| Marca: Krona adap curto 60 Fabricante: Fabricante não informado Modelo: Krona adap curto 60 Descrição: ADAPTADOR, DE PVC, CURTO, NA COR MARRROM, COM BOLSA DE JUNTAS SOLDAVEL E PONTA ROSQUEADA, COM DIAM. EXTERNO NOMINAL DE 60MM DIAMETRO DE REFER. 2 POLEGADAS, ROSCA CONFORME NBR NM ISO 7-1, PARA SER UTILIZADO EM INSTALACAO PREDIAL DE AGUAFRIA, CONFORME NBR 5648 Endereço: | | |

| | | |
|--|---|----------|
| 21.420.571/0001-55 | GRANADA COMERCIO DE TUBOS E CONEXOES EIRELI | RS 12,63 |
| Marca: KRONA BOLSA DE JUNTA SOLDAVEL DN 60MM Fabricante: Fabricante não informado Modelo: KRONA BOLSA DE JUNTA SOLDAVEL DN 60MM Descrição: ADAPTADOR, DE PVC, CURTO, NA COR MARRROM, COM BOLSA DE JUNTAS SOLDAVEL E PONTA ROSQUEADA, COM DIAM. EXTERNO NOMINAL DE 60MM DIAMETRO DE REFER. 2 POLEGADAS, ROSCA CONFORME NBR NM ISO 7-1, PARA SER UTILIZADO EM INSTALACAO PREDIAL DE AGUAFRIA, CONFORME NBR 5648 Estado: SP Cidade: Campinas Endereço: RUA LAUSTO DIAS DE MELO 474 Telefone: (19) 3325-9211 / (19) 3325-9220 Email: processos@contm.usassessoria.com.br | | |

Item 30: ADAPTADOR CURTO 50mm

Preço Estimado: RS 5,19 (um) Percentual: - Preço Estimado Calculado: RS 5,19 Mediana dos Preços Obitidos: RS 5,19

| Quantidade | Descrição | Observação |
|------------|----------------------|----------------------|
| 5 Unidades | ADAPTADOR CURTO 50mm | ADAPTADOR CURTO 50mm |

Preço Outros Lotes Públicos 1: Mediana das Propostas Finais

5,44

Orgão: MUNICIPIO DE EXU PL

Data: 12/01/2024 08:00

Descrição: ADAPTADOR SOLDAVEL CURTO BOLSA ROSCA 50MM

Modalidade: PRECÃO ELETRONICO

Código Referência: 80324

Item: 30

Quantidade: 5

Unidade: UNID

Ata: Lm; Ata

Identificação: 80324

| CNPJ | RAZÃO SOCIAL DO FORNECEDOR | VALOR DA PROPOSTA FINAL |
|--|----------------------------|-------------------------|
| 08.657.028/0001-46 | LUMAGE & CONSTRUCAO LTDA | RS 5,44 |
| Marca: FORTLEV Fabricante: Fabricante não informado Modelo: FORTLEV Descrição: Descrição não informada Estado: SP Cidade: Iguazu Endereço: R CHE MANOEL AIRES 189 Telefone: (87) 3879-1206 Email: lumageconstrucao_exu@hotmail.com | | |



At. 02/03/2024 09:20:41 (IP: 138.185.195.44)

Orgão: PREFEITURA MUNICIPAL DE ARAGUAÍMINS
Data: 12/09/2023 00:00
Descrição: ADAPTADOR PVC SOLDÁVEL CURTO C 301 S 3/4 ROSCA 50MM
Modalidade: PREGÃO PRESENCIAL
Código Referência: 00001923
Item: 30
Quantidade: 300
Unidade: UNID
Ata: LIMP ALI
Identificação: 00001923

133
J

| CNPJ | RAZÃO SOCIAL DO FORNECEDOR | VALOR DA PROPOSTA FINAL | | | |
|--|-------------------------------------|-------------------------------|------------------|----------------|-------------------------------|
| 24.753.864/0001-42 | MULTUS COMERCIAL LTDA VENCEDOR * | R\$ 5,19 | | | |
| Marca: Marca não informada Fabricante: Fabricante não informado Descrição: Descrição não informada | | | | | |
| Estado: | Cidade: | Endereço: | Nome de Contato: | Telefone: | E-mail: |
| SP | Cubaia | AVENIDA TENENTE PRAEIRO, 3235 | RODOLFO | (16) 305 44529 | multus@multuscomercial.com.br |

At. 02/03/2024 09:20:41 (IP: 138.185.195.44)

Orgão: PREFEITURA MUNICIPAL DE DRACENA
Data: 26/09/2023 00:00
Descrição: ADAPTADOR SOLDÁVEL CURTO 30MM
Modalidade: DISPENSA
Código Referência: 00028023
Item: 30
Quantidade: 4
Unidade: UN
Identificação: 00028023

| CNPJ | RAZÃO SOCIAL DO FORNECEDOR | VALOR DA PROPOSTA FINAL |
|--|---|-------------------------|
| 87.883.035/0001-33 | JURA COMERCIO DE MATERIAIS ELÉTRICOS E HIDRÁULICOS LTDA VENCEDOR * | R\$ 4,42 |
| Marca: Marca não informada Fabricante: Fabricante não informado Descrição: Descrição não informada | | |
| Estado: | Cidade: | Endereço: |
| SP | Dracena | AVENIDA DONA RITA, 862 |

Item 31 - ADAPTADOR CURTO 32mm

Preço Estimado: R\$ 2,73 (un) Percentual: - Preço Estimado Calculado: R\$ 2,73 Mediana dos Preços Obtidos: R\$ 2,73

| Quantidade | Descrição | Observação |
|-------------|----------------------|----------------------|
| 16 Unidades | ADAPTADOR CURTO 32mm | ADAPTADOR CURTO 32mm |



Preço Outros Entes Públicos 1: Mediana das Propostas Finais

3,19

https://www.bancodoprecos.com.br/licitacao/2023/licitacao/141331

Orgão: PREFEITURA MUNICIPAL DE DRACENA
Descrição: ADAPTADOR SOLDÁVEL CURTO 32MM
Código Referência: 00028023

Data: 26/09/2023 00:00
Modalidade: DISPENSA
Item: 31
Quantidade: 2
Unidade: UNID
Identificação: 00028023

134
H

| CNPJ | RAZÃO SOCIAL DO FORNECEDOR | VALOR DA PROPOSTA FINAL |
|----------------------------------|---|---|
| 57.883.035/0001-33 VENCEDOR * | ILURA COMERCIO DE MATERIAIS ELÉTRICOS E HIDRAULICOS LTDA Marca: Marcas não informada Fabricante: Fabricante não informado Descrição: Descrição não informada | RS 3,19 |
| Estado: SP | Cidade: Dracena | Endereço: AV. EXPEDIENTE SERRA, 862 |

Preço Outros Entes Públicos 2: Mediana das Propostas Finais

2,73

https://www.bancodoprecos.com.br/licitacao/2023/licitacao/141331

Orgão: MUNICIPIO DE EXUPE
Descrição: ADAPTADOR SOLDÁVEL CURTO BOISA BOMBA 32MM
Código Referência: 80324

Data: 12/01/2024 08:00
Modalidade: PREGÃO ELETRÔNICO
Item: 31
Quantidade: 8
Unidade: UNID
Ata: Lm, Ata
Identificação: 80324

| CNPJ | RAZÃO SOCIAL DO FORNECEDOR | VALOR DA PROPOSTA FINAL |
|----------------------------------|---|--|
| 08.637.028/0001-46 VENCEDOR * | LUMAGE & CONSTRUÇÃO LTDA Marca: DORLEEV Modelo: DORLEEV Fabricante: Fabricante não informado Descrição: Descrição não informada | RS 2,73 |
| Estado: PI | Cidade: Tasso | Endereço: R. CL. MANOEL AIREL, 189 |
| | | Telefone: 3371-3870-1200 |
| | | Email: luma_reconstrucao_exupe@hotmail.com |

Preço Outros Entes Públicos 3: Mediana das Propostas Finais

2,41

https://www.bancodoprecos.com.br/licitacao/2023/licitacao/141331

Orgão: MUNICIPIO DE DORES DE GUANILAS/MG
Descrição: Adaptador pvc soldável curto com bolsa 32mm x 32mm x 1
Código Referência: 80486

Data: 23/01/2024 09:00
Modalidade: PREGÃO ELETRÔNICO
Item: 31
Quantidade: 230
Unidade: UNID
Ata: Lm, Ata
Identificação: 80486

| CNPJ | RAZÃO SOCIAL DO FORNECEDOR | VALOR DA PROPOSTA FINAL |
|----------------------------------|--|-------------------------|
| 48.826.074/0001-08 VENCEDOR * | INFRA TUBA INDE COM DE TUBOS E CONEXÕES LTDA | RS 0,55 |



CNPJ

RAZÃO SOCIAL DO FORNECEDOR

VALOR DA PROPOSTA FINAL

Marca: Marca não informada

Fabricante: Fabricante não informado

Descrição: Descrição não informada

Endereço:

46.945.369/0001-78 FR CONEXÕES LTDA

RS 0,00

Marca: Marca não informada

Fabricante: Fabricante não informado

Descrição: Descrição não informada

| Estado: | Cidade: | Endereço: | Telefone: | Email: |
|---------|----------|------------------|----------------|---------------------------|
| PR | Cumitiba | R AMUNDOISS, 139 | (41) 9276-3597 | frnaadato@ter91@gmail.com |

43.152.485/0001-61 GOLVEA & RODRIGUES MATERIAIS DE CONSTRUÇÃO LTDA

RS 1,37

Marca: Marca não informada

Fabricante: Fabricante não informado

Descrição: Descrição não informada

| Estado: | Cidade: | Endereço: | Telefone: | Email: |
|---------|----------------|------------------------|----------------|------------------------------------|
| MG | Belo Horizonte | R FIGENIO SALLI S, 129 | (31) 2567-5566 | walaxyvse@mesquitaenabiling.com.br |

31.868.626/0001-48 V R M REPRESENTAÇÃO COMERCIAL FARELI

RS 2,41

Marca: Marca não informada

Fabricante: Fabricante não informado

Descrição: Descrição não informada

| Estado: | Cidade: | Endereço: | Nome de Contato: | Telefone: | Email: |
|---------|----------------|--------------------------------------|------------------|-------------------------------|--------------------|
| RJ | Angra dos Reis | R PREFEITO JOAO GREGORIO ALP, BO, 24 | CAROLINE | (24) 3878-0075 (24) 8873-5234 | lenny_01@gmail.com |

02.332.638/0001-55 HIDROSANBH SOLUCOES EM SANEAMENTO E MEDICAO DE AGUA FARELI

RS 2,51

Marca: Marca não informada

Fabricante: Fabricante não informado

Descrição: Descrição não informada

| Estado: | Cidade: | Endereço: | Telefone: | Email: |
|---------|----------------|--------------------|-------------------------------|------------------------|
| MG | Belo Horizonte | AV CLARA NUNES, 79 | (31) 4411-8229 (31) 3411-1473 | cont@mhiz@terra.com.br |

14.177.638/0001-73 MATERIAIS DE CONSTRUÇÃO RIMIRO S/N LTDA

RS 2,73

Marca: Marca não informada

Fabricante: Fabricante não informado

Descrição: Descrição não informada

Endereço:

24.862.023/0001-73 MULTIFRAN SOLUCOES LTDA

RS 100,00

Marca: Marca não informada

Fabricante: Fabricante não informado

Descrição: Descrição não informada

| Estado: | Cidade: | Endereço: | Telefone: | Email: |
|---------|---------|---------------------------------|----------------|---------------------------|
| SP | Franca | R RAMON ANTOLIN HERNANDES, 1721 | (16) 9025-6621 | multifranvendas@gmail.com |



Relatório gerado no dia 18/03/2024 09:20:41 (IP: 138.185.195.44)

Código de Validação: BUHh63PWJTcJDIOtnC6rgRixCQI5QAfe1lvHg%2fO12fHJ8nPtm6WA%3d%3d

http://www.bancodopreços.com.br/CertificadoAutenticidade?token=BUHh63PWJTcJDIOtnC6rgRixCQI5QAfe1lvHg%252fO12fHURnPtm6WA%253d%253d

101 / 289

Item 32 - ADAPTADOR CURTO 25mm

Preço Estimado: R\$ 1,66 (mm)

Percentual: -

Preço Estimado Calculado: R\$ 1,66

Mediana dos Preços Obtidos: R\$ 1,66

| Quantidade | Descrição | Observação |
|-------------|----------------------|----------------------|
| 50 unidades | ADAPTADOR CURTO 25mm | ADAPTADOR CURTO 25mm |

Preço Outros Entes Públicos 1: Mediana das Propostas Finais

OC: 090146000012023OC00108

| | |
|--|--|
| Orgão: CTO REABILITAÇÃO DE CASA BRANCA - GOVERNO DO ESTADO DE SÃO PAULO - CASA BRANCA | Data: 02/01/2024 15:37 |
| Descrição: ADAPTADOR, DE PVC, CURTO, COR MARROM, COM BOISA DE JUNTA SOLDÁVEL E PONTA ROSQUEADA, DIÂMETRO EXTERNO NOMINAL DE 25MM, DIÂMETRO DE REFERÊNCIA DE 3,4 POLÍGADA, PARA SER UTILIZADO EM CONSTITUIÇÃO DE LIGAMENTO ENTRE TUBOS DE PVC, TIPO DE ROSCA CONFORME PADRONIZAÇÃO N ANBR 6414 | Modalidade: Pregão Eletrônico |
| Código Referência: OC: 090146000012023OC00108 | Item: 32 |
| | Quantidade: 50 |
| | Unidade: UNIDADE |
| | Ata: Link Ata |
| | Identificação: OC: 090146000012023OC00108 |

1,74
H

| CNPJ | RAZÃO SOCIAL DO FORNECEDOR | VALOR DA PROPOSTA FINAL |
|------|----------------------------|-------------------------|
|------|----------------------------|-------------------------|

| | | |
|--------------------|---------------------------|---------|
| 16.643.797/0001-85 | DOUGLAS DONIZETTI BERNINI | RS 1,50 |
| * VENCEDOR * | | |
| Marca: plástico | | |

Fabricante: Fabricante não informado

Descrição: ADAPTADOR, DE PVC, CURTO, COR MARROM, COM BOISA DE JUNTA SOLDÁVEL E PONTA ROSQUEADA, DIÂMETRO EXTERNO NOMINAL DE 25MM, DIÂMETRO DE REFERÊNCIA DE 3,4 POLÍGADA, PARA SER UTILIZADO EM CONSTITUIÇÃO DE LIGAMENTO ENTRE TUBOS DE PVC, TIPO DE ROSCA CONFORME PADRONIZAÇÃO N ANBR 6414

| | | | | | |
|-------------------|-------------------------|---|---|---------------------------------|---|
| Estado: SP | Cidade: Itaipava | Endereço: RUA FRANCISCO DE ALMEIDA, 53 | Nome de Contato: Douglas Bernini | Telefone: (19) 3673-5454 | Email: comercial.comperiodosmercantio.com.br |
|-------------------|-------------------------|---|---|---------------------------------|---|

| | | |
|--------------------|------------------------|---------|
| 04.463.413/0001-63 | DAVOP COMERCIAL EIRELI | RS 1,95 |
| Marca: Kroma | | |

Fabricante: Fabricante não informado

Descrição: ADAPTADOR, DE PVC, CURTO, COR MARROM, COM BOISA DE JUNTA SOLDÁVEL E PONTA ROSQUEADA, DIÂMETRO EXTERNO NOMINAL DE 25MM, DIÂMETRO DE REFERÊNCIA DE 3,4 POLÍGADA, PARA SER UTILIZADO EM CONSTITUIÇÃO DE LIGAMENTO ENTRE TUBOS DE PVC, TIPO DE ROSCA CONFORME PADRONIZAÇÃO N ANBR 6414

| | | | | |
|-------------------|--------------------------|-------------------------------------|---------------------------------|----------------------------------|
| Estado: SP | Cidade: São Paulo | Endereço: R. MARSELIHA, 1222 | Telefone: (11) 3515-7875 | Email: davop@davop.com.br |
|-------------------|--------------------------|-------------------------------------|---------------------------------|----------------------------------|

Preço Outros Entes Públicos 2: Mediana das Propostas Finais

OC: 00028023

| | |
|--|--------------------------------|
| Orgão: PREFEITURA MUNICIPAL DE DRACENA | Data: 26/09/2023 00:00 |
| Descrição: ADAPTADOR SOLDÁVEL CURTO DE 25MM | Modalidade: DISPENSA |
| Código Referência: 00028023 | Item: 32 |
| | Quantidade: 3 |
| | Unidade: UN |
| | Identificação: 00028023 |

| CNPJ | RAZÃO SOCIAL DO FORNECEDOR | VALOR DA PROPOSTA FINAL |
|------|----------------------------|-------------------------|
|------|----------------------------|-------------------------|

| | | |
|----------------------------|--|---------|
| 37.883.038/0001-33 | JURA COMERCIO DE MATERIAIS EL ETRICOS E HIDRAULICOS LTDA | RS 1,60 |
| * VENCEDOR * | | |
| Marca: Marca não informada | | |

Fabricante: Fabricante não informado

Descrição: Descrição não informada



| CNPJ | RAZÃO SOCIAL DO FORNECEDOR | | VALOR DA PROPOSTA FINAL |
|--|----------------------------|--|-------------------------|
| Estado: SP | Cidade: Dracena | Endereço: AV. XEPÊ DE MONTEIRO, 862 | |
| Preço Outros Estes Públicos 3: Mediana das Propostas Finais | | | 1,12 |
| <small>https://www.bancodeprecos.com.br/Consulta/ConsultaPreco/2024/Item/14133</small> | | | |

Orgão: MUNICIPIO DE EXUPE **Data:** 12/01/2024 08:00
Descrição: ADAPTADOR SOLDAVEL CURTO BOLA ROSCA 25MM **Modalidade:** PREGÃO ELETRÔNICO
Código Referência: 80324 **Item:** 32
Quantidade: 5
Unidade: UNID
Ata: Link Ata
Identificação: 80324

137
H

| CNPJ | RAZÃO SOCIAL DO FORNECEDOR | | VALOR DA PROPOSTA FINAL |
|---|----------------------------|---|------------------------------------|
| 08.637.028/0001-46 | LUMAGE & CONSTRUÇÃO LTDA | | RS 1,12 |
| * VENCEDOR * | | | |
| Marca: FORTIV | | | |
| Fabricante: Fabricante não informado | | | |
| Modelo: FORTIVE | | | |
| Descrição: Descrição não informada | | | |
| Estado: SP | Cidade: Dracena | Endereço: R. CEL MANOEL AIRES, 189 | Telefone: (15) 3879-1206 |
| | | Email: lumageconstrucao_exu@hotmail.com | |

Item 35 - ADAPTADOR CURTO 20mm

Preço Estimado: R\$ 0,56 (um) Percentual: - Preço Estimado Calculado: R\$ 0,56 Mediana dos Preços Obitidos: R\$ 0,56

| Quantidade | Descrição | Observação |
|--------------------|----------------------|----------------------|
| 5 (cinco unidades) | ADAPTADOR CURTO 20mm | ADAPTADOR CURTO 20mm |

| CNPJ | RAZÃO SOCIAL DO FORNECEDOR | | VALOR DA PROPOSTA FINAL |
|---|----------------------------|---|------------------------------------|
| 08.637.028/0001-46 | LUMAGE & CONSTRUÇÃO LTDA | | RS 0,94 |
| * VENCEDOR * | | | |
| Marca: FORTIV | | | |
| Fabricante: Fabricante não informado | | | |
| Modelo: FORTIVE | | | |
| Descrição: Descrição não informada | | | |
| Estado: SP | Cidade: Dracena | Endereço: R. CEL MANOEL AIRES, 189 | Telefone: (15) 3879-1206 |
| | | Email: lumageconstrucao_exu@hotmail.com | |

| CNPJ | RAZÃO SOCIAL DO FORNECEDOR | | VALOR DA PROPOSTA FINAL |
|---|----------------------------|---|------------------------------------|
| 08.637.028/0001-46 | LUMAGE & CONSTRUÇÃO LTDA | | RS 0,94 |
| * VENCEDOR * | | | |
| Marca: FORTIV | | | |
| Fabricante: Fabricante não informado | | | |
| Modelo: FORTIVE | | | |
| Descrição: Descrição não informada | | | |
| Estado: SP | Cidade: Dracena | Endereço: R. CEL MANOEL AIRES, 189 | Telefone: (15) 3879-1206 |
| | | Email: lumageconstrucao_exu@hotmail.com | |



Relatório gerado no dia 18/03/2024 às 09:20:41 (IP: 138.185.195.44)

Orgão: PREFEITURA MUN. DE BOA VISTA D.A.V. JRCIDIA
Descrição: ADAPTADOR CURTO 20MM X 1.2
Código Referência: Nº Pregão:562023 - UASG:456578
UASG: 456578

Data: 24/03/2023 09:00
Modalidade: Pregão Eletrônico
Item: 33
Quantidade: 100
Unidade: UNIDADE
Ata: Link Ata
Identificação: Nº Pregão:562023 - UASG:456578

138
 Te

| CNPJ | RAZAO SOCIAL DO FORNECEDOR | VALOR DA PROPOSTA FINAL |
|------------------------------------|---|-------------------------|
| 09.719.650/0001-10 * VENCEDOR * | SANDRO MACIEL E CIA LTDA Marca: Marca não informada Fabricante: Fabricante não informado Descrição: ADAPTADOR CURTO 20X MM X 1.2 - MARCA FORTLEVA Endereço: | RS 0,56 |

Preço Outros Lotes Públicos 3: Mediana das Propostas Finais

Relatório gerado no dia 18/03/2024 às 09:20:41 (IP: 138.185.195.44)

Orgão: MUNICÍPIO DE DORES DE GUANHIMES MG
Descrição: Adaptador pvc soldável curto com bolsa e rosca 20mm x 1.2
Código Referência: 80486

Data: 23/03/2024 09:00
Modalidade: PREGÃO ELETRÔNICO
Item: 25
Quantidade: 1.000
Unidade: UND
Ata: Link Ata
Identificação: 80486

| CNPJ | RAZAO SOCIAL DO FORNECEDOR | VALOR DA PROPOSTA FINAL |
|------------------------------------|---|-------------------------|
| 46.945.369/0001-78 * VENCEDOR * | FR CONEXOES LTDA Marca: Marca não informada Fabricante: Fabricante não informado Descrição: Descrição não informada Estado: PR Cidade: Curitiba Endereço: RAMENDONS, 139 Telefone: (41) 9276-3597 E-mail: mandaxuster91@gmail.com | RS 0,29 |
| 33.152.385/0001-61 | GOLIVEA & RODRIGUES MATERIAIS DE CONSTRUÇÃO LTDA Marca: Marca não informada Fabricante: Fabricante não informado Descrição: Descrição não informada Estado: MG Cidade: Belo Horizonte Endereço: R FEIGENIO SALLIS, 129 Telefone: (31) 2567-5366 E-mail: waldovivo@mesquitacontabilng.com.br | RS 0,28 |
| 48.826.074/0001-08 | INFRATIBA IND E COM DE TUBOS E CONEXOES LTDA Marca: Marca não informada Fabricante: Fabricante não informado Descrição: Descrição não informada Endereço: | RS 0,30 |



| CNPJ | RAZÃO SOCIAL DO FORNECEDOR | VALOR DA PROPOSTA FINAL |
|------|----------------------------|-------------------------|
|------|----------------------------|-------------------------|

31.868.626/0001-48 V R M REPRESENTAÇÃO COMERCIAL - LIRELI RS 0,4
 Marca: Marca não informada

Fabricante: Fabricante não informado

Descrição: Descrição não informada

| Estado | Cidade | Endereço | Nome de Contato | Telefone | Email |
|--------|----------------|---------------------------------------|-----------------|-------------------------------|--------------------|
| RJ | Angra dos Reis | R PREFEITO JOAO GREGORIO GALINDO, 14- | CAROLINE | (24) 9818-0075 (24) 8813-5234 | lietav.m@gmail.com |

02.332.638/0001-55 HIDROSANBH SOLUCOES EM SANITAMENTO E MEDICAO DE AGUA LIRELI RS 0,6

Marca: Marca não informada

Fabricante: Fabricante não informado

Descrição: Descrição não informada

| Estado | Cidade | Endereço | Telefone | Email |
|--------|----------------|---------------------|-------------------------------|--------------------------|
| MG | Belo Horizonte | AV CLARA NUNES, 597 | (31) 9411-5229 (31) 3411-1473 | contato@bh24terra.com.br |

14.177.635/0001-73 MATERIAIS DE CONSTRUÇÃO RIBEIRO S/A LTDA RS 1,09

Marca: Marca não informada

Fabricante: Fabricante não informado

Descrição: Descrição não informada

Endereço:

24.862.023/0001-73 MULTIFRAN SOLUÇÕES LTDA RS 100,00

Marca: Marca não informada

Fabricante: Fabricante não informado

Descrição: Descrição não informada

| Estado | Cidade | Endereço | Telefone | Email |
|--------|---------|--------------------------------|---------------|---------------------------|
| SP | Taubaté | R RAMON ANTOLIN HERNANDES, 721 | (16) 9375-662 | multifranvendas@gmail.com |

Item 34 - CAP CANEL 60mm

Preço Estimado: R\$ 23,90 (um) Percentual: - Preço Estimado Calculado: R\$ 23,90 Mediana dos Preços Obtidos: R\$ 23,90

JUSTIFICATIVA (MENS DE 3 PREÇOS): Produto é MUITO ESPECÍFICO para o especificação do objeto que informe...
 ...de 05 de 03 de 2024 às 09:20:41 (IP: 138.185.195.44) ...
 ...para que não sejam adotados, por que der preferência a empresas que não são cadastradas...

| Quantidade | Descrição | Observação |
|-------------|----------------|----------------|
| 40 Unidades | CAP CANEL 60mm | CAP CANEL 60mm |

Preço Domínio Ampla I 23,90

Descrição: Anexo 40 Data: 05/03/2024 19:17
 Produto: Cap PVC PBA JE DN 50mm DI: 60mm e Anel Modalidade: Domínio Ampla
 CNPJ: 21.951.873/0001-50 Item: 34
 Site: Hidranconex

Item 35 - CAP SOLDAVEL 85mm

Preço Estimado: R\$ 49,31 (um) Percentual: - Preço Estimado Calculado: R\$ 49,31 Mediana dos Preços Obtidos: R\$ 49,31

| Quantidade | Descrição | Observação |
|-------------|-------------------|-------------------|
| 40 Unidades | CAP SOLDAVEL 85mm | CAP SOLDAVEL 85mm |



Marca: Marca não informada

Fabricante: Fabricante não informado

Descrição: Descrição não informada

| | | | | |
|----------------------|-----------------------------|---------------------------------------|------------------------------------|--|
| Estado: SP | Cidade: Bilmeiaçu | Endereço: R BERTAMETTE, 149 | Telefone: (47) 9268-7675 | Email: rednova@rednov.com.br |
|----------------------|-----------------------------|---------------------------------------|------------------------------------|--|

05.958.760/0001-20 HIDROSANEAMENTO LTDA RS 29,90

Marca: Marca não informada

Fabricante: Fabricante não informado

Descrição: Descrição não informada

| | | | | |
|----------------------|---------------------------|---|------------------------------------|---|
| Estado: SP | Cidade: Taubaté | Endereço: AV NICOLAU TORELLI, 174 | Telefone: (19) 3673-3000 | Email: taubate@taubatesaneamento.com.br |
|----------------------|---------------------------|---|------------------------------------|---|

49.869.714/0001-20 HIDROSUDESTE COMERCIO DE MATERIAIS HIDRAULICOS LTDA RS 30,40

Marca: Marca não informada

Fabricante: Fabricante não informado

Descrição: Descrição não informada

| | | |
|--|------------------------------------|--|
| Endereço: R. S. J. N. L. L. 1020 | Telefone: (31) 3712-3201 | Email: contabilidade@eressoares.com.br |
|--|------------------------------------|--|

02.332.638/0001-55 HIDROSANBH SOLUCOES EM SANEAMENTO E MEDICAO DE AGUA EIRELI RS 36,03

Marca: Marca não informada

Fabricante: Fabricante não informado

Descrição: Descrição não informada

| | | | | |
|----------------------|----------------------------------|---|---|--|
| Estado: MG | Cidade: Belo Horizonte | Endereço: AV CLARA NUNES, 897 | Telefone: (31) 7411-5229 (31) 3411-1473 | Email: cont@unibh@terra.com.br |
|----------------------|----------------------------------|---|---|--|

Item 40: CAP SOLDADVEL 60mm

Preço Estimado: R\$ 16,06 (m) Percentual: - Preço Estimado Calculado: R\$ 16,06 Mediana dos Preços Obtidos: R\$ 16,06

| Quantidade | Descrição | Observação |
|--------------|--------------------|--------------------|
| 300 Unidades | CAP SOLDADVEL 60mm | CAP SOLDADVEL 60mm |

Preço Outros Lotes Públicos E: Mediana das Propostas Finais 17,70

| | |
|---|--------------------------------------|
| Orgão: FUNDO MUNICIPAL DE SAUDE DE BILMEIACU | Data: 06/11/2023 08:00 |
| Descrição: CAP MARROM SOLDADVEL PVC 60MM | Modalidade: PREGÃO ELETRONICO |
| Código Referência: 74555 | Item: 36 |
| | Quantidade: 10 |
| | Unidade: UNIDADE |
| | Ata: Lim. Ata |
| | Identificação: 74555 |

08.687.028/0001-46 LUMAGE & CONSTRUCAO LTDA RS 17,70

VENDEDOR S

Marca: KRONA

Fabricante: Fabricante não informado

Modelo: KRONA

Descrição: Descrição não informada

| | | | | |
|----------------------|-------------------------|---|------------------------------------|--|
| Estado: PE | Cidade: Lagoa | Endereço: R CEL MANOEL AIRES, 159 | Telefone: (85) 3579-1206 | Email: lum@construcao-exata.com.br |
|----------------------|-------------------------|---|------------------------------------|--|



https://www.bancodeprecos.com.br/licitacao/2024/licitacao/14133

Orgão: MUNICÍPIO DE EXTREMA
Descrição: CAP PVC SOLDAVEL 60MM
Código Referência: 80324

Data: 12/01/2024 08:00
Modalidade: PREGÃO ELETRÔNICO
Item: 36
Quantidade: 5
Unidade: UNID
Ata: Link Ata
Identificação: 80324

142
 14

| CNPJ | RAZÃO SOCIAL DO FORNECEDOR | VALOR DA PROPOSTA FINAL |
|------------------------------------|--|--|
| 08.037.028/0001-46 * VENCEDOR * | LUMIAGE & CONSTRUÇÃO LTDA Marca: FORTELLY Fabricante: Fabricante não informada Modelo: FORTELLY Descrição: Descrição não informada | RS 16,00 |
| Estado: PE | Cidade: Esu | Endereço: R CEL MANOEL AIRE S 189 |
| | Telefone: 85 31 3579-1206 | Email: lumigeconstrucao_extm@hotmail.com |

https://www.bancodeprecos.com.br/licitacao/2024/licitacao/14133

Orgão: MUNICÍPIO DE PIRAÍ
Descrição: CAP 60MM SOLDAVEL
Código Referência: 77178

Data: 12/12/2023 09:00
Modalidade: PREGÃO ELETRÔNICO
Item: 36
Quantidade: 20
Unidade: Unid
Ata: Link Ata
Identificação: 77178

| CNPJ | RAZÃO SOCIAL DO FORNECEDOR | VALOR DA PROPOSTA FINAL |
|------------------------------------|---|-------------------------|
| 38.032.042/0001-87 * VENCEDOR * | SC MATERIAIS DE CONSTRUÇÃO LTDA Marca: Krona Fabricante: Fabricante não informada Modelo: Cap sold 60mm Descrição: Descrição não informada Endereço: | RS 8,40 |

Item 37 - CAP SOLDAVEL 50mm

Preço Estimado: R\$ 5,16 (am)

Percentual: -

Preço Estimado Calculado: R\$ 5,16

Mediana dos Preços Obtidos: R\$ 5,16

| Quantidade | Descrição | Observação |
|------------|-------------------|-------------------|
| 5 unidades | CAP SOLDAVEL 50mm | CAP SOLDAVEL 50mm |



Relatório gerado no dia 18/03/2024 09:20:41 (IP: 138.185.195.44)

| | |
|---|--------------------------------------|
| Orgão: MUNICÍPIO DE EXU/PE | Data: 12/01/2024 08:00 |
| Descrição: CAP PVC SOLDAVEL 50MM | Modalidade: PREÇÃO ELETRÔNICO |
| Código Referência: 80324 | Item: 37 |
| | Quantidade: 3 |
| | Unidade: UNID |
| | Ata: Link Ata |
| | Identificação: 80324 |

| CNPJ | RAZÃO SOCIAL DO FORNECEDOR | VALOR DA PROPOSTA FINAL |
|--------------------------------|--|--|
| 08.057.028/0001-40 VENCEDOR | LUMAGE & CONSTRUÇÃO LTDA Fabricante: Fabricante não informado | RS 9,58 |
| | Modelo: FORTEV Descrição: Descrição não informada | |
| Estado: PE | Cidade: Exu | Endereço: R CEL MANOEL AIRES, 189 |
| | | Telefone: (87) 4879-1286 |
| | | Email: lumageconstrucao_exu@hotmail.com |

123
M

Preço Outros Entes Públicos 2: Mediana das Propostas Finais

Relatório gerado no dia 18/03/2024 09:20:41 (IP: 138.185.195.44)

| | |
|---|---|
| Orgão: COMANDO DE POLICIAMENTO DE TRANSITO - SOCIEDADE DA SEGURANCA PUBLICA - SÃO PAULO | Data: 19/12/2023 09:35 |
| Descrição: CAP DE PVC RIGIDO, NA COR MARROM, DIAMETRO NOMINAL DE 50MM, CONEXAO SOLDAVEL, CONFORME NORMA NBR 5648 | Modalidade: Convite Eletrônico |
| Código Referência: OC-180196000012023OC01044 | Item: 37 |
| | Quantidade: 50 |
| | Unidade: UNIDADE |
| | Ata: Link Ata |
| | Identificação: OC-180196000012023OC01044 |

| CNPJ | RAZÃO SOCIAL DO FORNECEDOR | VALOR DA PROPOSTA FINAL |
|--------------------------------|---|---|
| 11.035.397/0001-73 VENCEDOR | ROBERTO MARIANO RODRIGUES DOS SANTOS Fabricante: Fabricante não informado | RS 4,95 |
| | Modelo: KRONA SOLDAVEL MARROM Descrição: CAP DE PVC RIGIDO, NA COR MARROM, DIAMETRO NOMINAL DE 50MM, CONEXAO SOLDAVEL, CONFORME NORMA NBR 5648 | |
| Estado: SP | Cidade: Campinas | Endereço: R COMENDADOR DOUÇORAN ANTONIO DO AMARAL, 455 |
| | | Telefone: (19) 3231-3912 |
| | | Email: casa.medina@gmail.com |
| 30.690.006/0001-07 | E.A. COMERCIAL LTDA Fabricante: Fabricante não informado | RS 5,10 |
| | Modelo: P1000 50mm Marrom Descrição: CAP DE PVC RIGIDO, NA COR MARROM, DIAMETRO NOMINAL DE 50MM, CONEXAO SOLDAVEL, CONFORME NORMA NBR 5648 | |
| Estado: RJ | Cidade: Santo André | Endereço: REVANGELISTA DE SOUZA, 4 |
| | | Telefone: (11) 4852-0721 |
| | | Email: contato@comercialfretada@gmail.com |
| 02.463.413/0001-63 | DAVOP COMERCIAL FRETADA | RS 5,2 |



CNPJ RAZÃO SOCIAL DO FORNECEDOR VALOR DA PROPOSTA FINAL

Marca: KRONA CAP SOLD 50
Fabricante: Fabricante não informado
Modelo: KRONA CAP SOLD 50
Descrição: CAP DE PVC RIGIDO, NA COR MARROM DIAMETRO NOMINAL DE 50MM
CONEXÃO SOLDAVEL - CONFORME NORMA NBR 5648
Estado: SP **Cidade:** São Paulo **Endereço:** R MARSELHA, 1222 **Telefone:** (11) 3515-7575 **Email:** davop@davop.com.br

21.420.571/0001-55 GRANADA COMERCIO DE TUBOS E CONEXOES FIELEI RS 6,50

Marca: KRONA MARROM 50MM SOLDAVEL
Fabricante: Fabricante não informado
Modelo: KRONA MARROM 50MM SOLDAVEL
Descrição: CAP DE PVC RIGIDO, NA COR MARROM DIAMETRO NOMINAL DE 50MM
CONEXÃO SOLDAVEL - CONFORME NORMA NBR 5648
Estado: SP **Cidade:** Campinas **Endereço:** RUA FAUSTO DIAS DE MELLO, 474 **Telefone:** (19) 3325-9211 / (19) 3325-9220 **Email:** processos@contabilidadeassocia.com.br

Preço Outros Fines Públicos 3: Mediana das Propostas Finais 5,13

Orgão: MUNICIPIO DE PUMBI MG **Data:** 12/02/2023 09:00
Descrição: CAP 50MM SOLDAVEL **Modalidade:** PREGÃO ELETRÔNICO
Código Referência: 77178 **Item:** 37
Quantidade: 20 **Unidade:** Unid.
Ata: Link Ata
Identificação: 77178

CNPJ RAZÃO SOCIAL DO FORNECEDOR VALOR DA PROPOSTA FINAL

38.032.042/0001-87 SC MATERIAIS DE CONSTRUÇÃO LTDA RS 5,13
FABRICADOR *
Marca: Locom
Fabricante: Fabricante não informado
Modelo: Cap 40mm
Descrição: Descrição não informada
Endereço:

Item 38: CAP SOLDAVEL 40mm

Preço Estimado: RS 5,63 Percentual: - Preço Estimado Calculado: RS 5,63 Mediana dos Preços Obtidos: RS 5,63

| Quantidade | Descrição | Observação |
|-------------|-------------------|-------------------|
| 20 Unidades | CAP SOLDAVEL 40mm | CAP SOLDAVEL 40mm |

Preço Outros Fines Públicos 1: Mediana das Propostas Finais 6,63

Orgão: FUNDO MUNICIPAL DE SAUDE DE JUPIÁ PI **Data:** 06/11/2023 08:00
Descrição: CAP MARROM SOLDAVEL - PVC - 40MM **Modalidade:** PREGÃO ELETRÔNICO
Código Referência: 74555 **Item:** 38
Quantidade: 15 **Unidade:** UNIDADE
Ata: Link Ata
Identificação: 74555



| CNPJ | RAZÃO SOCIAL DO FORNECEDOR | VALOR DA PROPOSTA FINAL |
|---|----------------------------------|-------------------------|
| 08.637.028/0001-46 *VENCEDOR* | LUMAGE & CONSTRUÇÃO LTDA | RS 6,63 |
| Marca: KRONA Fabricante: Fabricante não informado Modelo: KRONA Descrição: Descrição não informada | | |
| Estado: | Cidade: | Endereço: |
| PI | Itaú | R CEL MANOEL AIRES, 189 |
| Telefone: | Email: | |
| (87) 3879-1206 | lumageconstrucao_gov@hotmail.com | |
| Preço Outros Lotes Públicos 2: Mediana das Propostas Finais | | 5,63 |

Órgão: MUNICÍPIO DE EXIPI
Data: 12/01/2024 08:00
Descrição: CAP PVC SOLDADILH 40MM
Modalidade: PREGÃO ELETRÔNICO
Código Referência: 80324
Item: 33
Quantidade: 3
Unidade: UNID
Ata: Link Ata
Identificação: 80324

| CNPJ | RAZÃO SOCIAL DO FORNECEDOR | VALOR DA PROPOSTA FINAL |
|---|----------------------------------|-------------------------|
| 08.637.028/0001-46 *VENCEDOR* | LUMAGE & CONSTRUÇÃO LTDA | RS 5,63 |
| Marca: FORILEV Fabricante: Fabricante não informado Modelo: FORILEV Descrição: Descrição não informada | | |
| Estado: | Cidade: | Endereço: |
| PI | Itaú | R CEL MANOEL AIRES, 189 |
| Telefone: | Email: | |
| (87) 3879-1206 | lumageconstrucao_gov@hotmail.com | |
| Preço Outros Lotes Públicos 3: Mediana das Propostas Finais | | 3,03 |

Órgão: MUNICÍPIO DE PLUMBING
Data: 12/12/2023 09:00
Descrição: CAP 40MM SOLDADILH
Modalidade: PREGÃO ELETRÔNICO
Código Referência: 77178
Item: 35
Quantidade: 20
Unidade: Unid.
Ata: Link Ata
Identificação: 77178

| CNPJ | RAZÃO SOCIAL DO FORNECEDOR | VALOR DA PROPOSTA FINAL |
|--|----------------------------------|-------------------------|
| 38.032.042/0001-87 *VENCEDOR* | SUC MATERIAIS DE CONSTRUÇÃO LTDA | RS 3,03 |
| Marca: Kroma Fabricante: Fabricante não informado Modelo: Cap 40mm Descrição: Descrição não informada | | |
| Endereço: | | |



Item 39: CAP SOLDÁVEL 32mm

Preço Estimado: R\$ 2,93 (mm)

Percentual: -

Preço Estimado Calculado: R\$ 2,93

Mediana dos Preços Obtidos: R\$ 2,93

| Quantidade | Descrição | Observação |
|--------------|-------------------|-------------------|
| 201 unidades | CAP SOLDÁVEL 32mm | CAP SOLDÁVEL 32mm |

Preço Outros Entes Públicos 1: Mediana das Propostas Finais

https://www.bancodeprecos.com.br/CertificadoAutenticidade?token=BUth63PVJTrJDI0tnC6cgRixCIQISQAfe11vHg%2fO12IqHU8nPlm6WA%3d%3d

| | |
|---|--------------------------------------|
| Orgão: MUNICÍPIO DE ALVORADA DO OESTE/RO | Data: 09/01/2023 09:30 |
| Descrição: CAP SOLDÁVEL 32MM | Modalidade: PREGÃO ELETRÔNICO |
| Código Referência: 75137 | Item: 39 |
| | Quantidade: 10 |
| | Unidade: UNO |
| | Ata: Link Ata |
| | Identificação: 75137 |

Handwritten signature and number 1246

CNPJ RAZÃO SOCIAL DO FORNECEDOR VALOR DA PROPOSTA FINAL

| | | |
|--------------------|--------------------------|---------|
| 41.731.932/0001-91 | D DOS SANTOS BÓRGHI LTDA | RS 3,03 |
|--------------------|--------------------------|---------|

Marca: Marca não informada

Fabricante: Fabricante não informado

Descrição: Descrição não informada

| | | | | |
|-------------------|---------------------------|----------------------------------|---------------------------------|---|
| Estado: RO | Cidade: JI-PARANAÍ | Endereço: R LIMEIRA, 2509 | Telefone: (67) 3325-8761 | Email: construtoraiborgh@gmail.com |
|-------------------|---------------------------|----------------------------------|---------------------------------|---|

Preço Outros Entes Públicos 2: Mediana das Propostas Finais

2,93

https://www.bancodeprecos.com.br/CertificadoAutenticidade?token=BUth63PVJTrJDI0tnC6cgRixCIQISQAfe11vHg%2fO12IqHU8nPlm6WA%3d%3d

| | |
|---|--------------------------------------|
| Orgão: FUNDO MUNICIPAL DE SAÚDE DE LUXEMBURGO/RS | Data: 08/01/2023 08:00 |
| Descrição: CAP MARROM SOLDÁVEL - PVC 32MM | Modalidade: PREGÃO ELETRÔNICO |
| Código Referência: 74555 | Item: 39 |
| | Quantidade: 20 |
| | Unidade: UNIDADE |
| | Ata: Link Ata |
| | Identificação: 74555 |

CNPJ RAZÃO SOCIAL DO FORNECEDOR VALOR DA PROPOSTA FINAL

| | | |
|---------------------|--------------------------|---------|
| 09.637.1028/0001-46 | LUMAGE & CONSTRUÇÃO LTDA | RS 2,93 |
|---------------------|--------------------------|---------|

Marca: KRONA

Fabricante: Fabricante não informado

Descrição: Descrição não informada

| | | | | |
|-------------------|---------------------|--|--------------------------------|--|
| Estado: PR | Cidade: FARI | Endereço: R CEL MANOEL AIRES, 189 | Telefone: (41) 33741206 | Email: lumageconstrucao@exulhotmail.com |
|-------------------|---------------------|--|--------------------------------|--|



2023/08/15 09:05:17 - Edital 2023/00014/2023

Orgão: MUNICÍPIO DE TAMBOARA
 Descrição: CAP SOLDAVEL 32MM - MATERIAL PVC 073
 Código Referência: 072-2023-TAMBOARA-PR

Data: 01/12/2023 09:05
 Modalidade: PREGÃO ELETRÔNICO
 Item: 39
 Quantidade: 20
 Unidade: UNIDADE
 Ata: LME/Ata
 Identificação: 072-2023-TAMBOARA-PR

Handwritten signature/initials in blue ink.

| CNPJ | RAZÃO SOCIAL DO FORNECEDOR | VALOR DA PROPOSTA FINAL |
|---|--------------------------------|-------------------------|
| 10.942.831/0001-36 * VENCEDOR * | COMERCIAL VANGUARDEIRA FIBRELI | RS 1,6 |
| Marca: Marca não informada Fabricante: Fabricante não informado Descrição: Descrição não informada Endereço: | | |

Item 40: CAP SOLDAVEL 25mm

Preço Estimado: R\$ 1,32 (un) Percentual: - Preço Estimado Calculado: R\$ 1,32 Mediana dos Preços Obtidos: R\$ 1,32

| Quantidade | Descrição | Observação |
|-------------|-------------------|-------------------|
| 20 unidades | CAP SOLDAVEL 25mm | CAP SOLDAVEL 25mm |

2023/08/15 09:05:17 - Edital 2023/00014/2023

Orgão: MUNICÍPIO DE ENI PL
 Descrição: CAP PVC SOLDAVEL 25MM
 Código Referência: 80324

Data: 12/01/2024 08:00
 Modalidade: PREGÃO ELETRÔNICO
 Item: 40
 Quantidade: 3
 Unidade: UNID
 Ata: LME/Ata
 Identificação: 80324

| CNPJ | RAZÃO SOCIAL DO FORNECEDOR | VALOR DA PROPOSTA FINAL |
|--|----------------------------|-------------------------|
| 08.657.028/0001-46 * VENCEDOR * | LUMAGE & CONSTRUÇÃO LTDA | RS 1,55 |
| Marca: FORTLEV Fabricante: Fabricante não informado Modelo: FORTLEV Descrição: Descrição não informada Estado: RJ Cidade: EM Endereço: R CEL MANOEL AIRES, 189 Telefone: (87) 3879-1206 E-mail: lum.geconstrucao@gmail.com | | |



5/2024 - Nº 03/2024 - Pregão Eletrônico 24133

Órgão: Prefeitura Municipal de Nicoane
Descrição: CAP SOLDAVEL 25MM
Código Referência: 1425

Data: 05/12/2023 00:00
Modalidade: Pregão
Item: 40
Quantidade: 10
Unidade: Unidade
Identificação: 1425

148
 [Handwritten signature]

| CNPJ | RAZÃO SOCIAL DO FORNECEDOR | VALOR DA PROPOSTA FINAL |
|------------------------------------|--|-------------------------|
| 42.387.376/0001-80 * VENCEDOR * | GALVÃO MATERIAIS DE CONSTRUÇÃO LTDA - EPP Marca: Marca não informada Fabricante: Fabricante não informado Descrição: Descrição não informada Endereço: | RS 1,30 |
| 34.465.947/0001-90 | ROLDFER SERVICOS E ACESSORIOS LTDA Marca: Marca não informada Fabricante: Fabricante não informado Descrição: Descrição não informada Endereço: | RS 1,34 |

5/2024 - Nº 03/2024 - Pregão Eletrônico 24133

Órgão: MUNICÍPIO DE PRUMBIANA
Descrição: CAP 25MM SOLDAVEL
Código Referência: 77178

Data: 12/12/2023 09:00
Modalidade: PREGÃO ELETRÔNICO
Item: 40
Quantidade: 40
Unidade: Unid.
Ata: Livro Ata
Identificação: 77178

| CNPJ | RAZÃO SOCIAL DO FORNECEDOR | VALOR DA PROPOSTA FINAL |
|------------------------------------|---|-------------------------|
| 38.032.042/0001-87 * VENCEDOR * | SC MATERIAIS DE CONSTRUÇÃO LTDA Marca: Kroma Fabricante: Fabricante não informado Modelo: cap sold 25mm Descrição: Descrição não informada Endereço: | RS 1,27 |



Item 41 - CAP SOLDÁVEL 20mm

Preço Estimado: R\$ 1,26 (tax)

Percentual: -

Preço Estimado Calculado: R\$ 1,26

Mediana dos Preços Obtidos: R\$ 1,26

149
34

| Quantidade | Descrição | Observação |
|-----------------|-------------------|-------------------|
| 1,7000 unidades | CAP SOLDÁVEL 20mm | CAP SOLDÁVEL 20mm |

Preço Outros Lances Públicos 1: Mediana das Propostas Finais

1,40

[Verificar Detalhes da Proposta em 2021 \(Data: 28/11/21\)](#)

Orgão: FUNDO MUNICIPAL DE SAÚDE DE EXU/PI
 Descrição: CAP MARROM SOLDÁVEL - PVC 20MM
 Código Referência: 74555

Data: 06/11/2023 08:00
 Modalidade: PREGÃO ELETRÔNICO
 Item: 41
 Quantidade: 20
 Unidade: UNIDADE
 Ata: Link Ata
 Identificação: 74555

| CNPJ | RAZÃO SOCIAL DO FORNECEDOR | VALOR DA PROPOSTA FINAL |
|------------------------------------|---|---|
| 08.637.028/0001-46 * VENCEDOR * | LUMAGE & CONSTRUÇÃO LTDA Marca: KRONA Fabricante: Fabricante não informado Modelo: KRONA | RS 1,40 |
| Estado: PI | Cidade: EXU | Endereço: R. CEL. MANOEL AIRES, 189 |
| | Telefone: (85) 358706206 | Email: lumageconstrucao_exu@hotmail.com |

Preço Outros Lances Públicos 2: Mediana das Propostas Finais

1,26

[Verificar Detalhes da Proposta em 2021 \(Data: 14/11/21\)](#)

Orgão: MUNICÍPIO DE PIRUMBI
 Descrição: CAP 20MM SOLDÁVEL
 Código Referência: 16781346000104-1-000055-2023

Data: 12/12/2023 09:00
 Modalidade: Pregão - Eletrônico
 Item: 41
 Quantidade: 40
 Unidade: Und.
 Identificação: 16781346000104-1-000055-2023

| CNPJ | RAZÃO SOCIAL DO FORNECEDOR | VALOR DA PROPOSTA FINAL |
|------------------------------------|---|-------------------------|
| 28.032.042/0001-87 * VENCEDOR * | SC MATERIAIS DE CONSTRUÇÃO LTDA Marca: Marca não informada Fabricante: Fabricante não informado Descrição: Descrição não informada | RS 1,26 |
| Endereço: | | |



Relatório gerado no dia 18/03/2024 às 09:20:41 (IP: 138.185.195.44)

| | |
|---|--------------------------------------|
| Orgão: MUNICÍPIO DE EXU-PE | Data: 12/01/2024 08:00 |
| Descrição: CAP PVC SOLDAVEL 20MM | Modalidade: PREGÃO ELETRÔNICO |
| Código Referência: 80324 | Item: 41 |
| | Quantidade: 3 |
| | Unidade: UNID |
| | Ata: Link Ata |
| | Identificação: 80324 |

| CNPJ | RAZÃO SOCIAL DO FORNECEDOR | VALOR DA PROPOSTA FINAL |
|---|----------------------------|--|
| 08.047.028/0001-46 * VENCEDOR * | LUMIAGE & CONSTRUÇÃO LTDA | R\$ 1,12 |
| Marca: FORTLEV Fabricante: Fabricante não informado Modelo: FORTLEV Descrição: Descrição não informada | | |
| Estado: PE | Cidade: Exu | Endereço: R. CIE. MANOEL AIRES, 159 |
| | | Telefone: (87) 3879-1206 |
| | | E-mail: luma.geconstrucao_exu@hotmail.com |

150
H

Item 42: COLAR ABRAÇADEIRA COM TRAVAS 110mm X 1,2

Preço Estimado: R\$ 28,90 (un) Percentual: - Preço Estimado Calculado: R\$ 28,90 Mediana dos Preços Obtidos: R\$ 28,90

| Quantidade | Descrição | Observação |
|-------------|---|---|
| 30 Unidades | COLAR TOMADA ABRAÇADEIRA COM TRAVAS 110mmX1,2 | COLAR TOMADA ABRAÇADEIRA COM TRAVAS 110mmX1,2 |

Preço Domínio Amplo 1 29,92

Descrição: Anexo 44
Produto: Colar Tomada Abraçadeira Pvc C Travas 110mm X 1,2 Argemiro
CNPJ: 62.978.978/0001-80
Site: Casa Mimosa
Data: 05/03/2024 19:27
Modalidade: Domínio Amplo
Item: 42

Preço Domínio Amplo 2 28,90

Descrição: Anexo 45
Produto: Colar Tomada PVC c Travas DN 100mm DI 110mm x 1,2
CNPJ: 21.951.873/0001-50
Site: Hidraconex
Data: 05/03/2024 19:27
Modalidade: Domínio Amplo
Item: 42

Preço Domínio Amplo 3 26,01

Descrição: Anexo 48
Produto: Colar Tomada Abraçadeira com Travas de 110mm X 1,2 Hidraconex
CNPJ: 21.951.873/0001-50
Site: Hidraconex
Data: 05/03/2024 19:27
Modalidade: Domínio Amplo
Item: 42

Item 43: COLAR ABRAÇADEIRA COM TRAVAS 85mm X 1,2

Preço Estimado: R\$ 21,90 (un) Percentual: - Preço Estimado Calculado: R\$ 21,90 Mediana dos Preços Obtidos: R\$ 21,90

| Quantidade | Descrição | Observação |
|-------------|--|--|
| 30 Unidades | COLAR TOMADA ABRAÇADEIRA COM TRAVAS 85mmX1,2 | COLAR TOMADA ABRAÇADEIRA COM TRAVAS 85mmX1,2 |



Preço Domínio Ampla 1

23,90

Descrição: Anexo 47

Data: 05/03/2024 19:27

Produto: Colar Tomada PVC c/ Travas DN 75mm DE 85mm X 1,2'

Modalidade: Domínio Ampla

CNPJ: 21.951.873.0001-50

Item: 43

Site: Hidraconex

153
14

Preço Domínio Ampla 2

Descrição: Anexo 48

Data: 05/03/2024 19:27

Produto: Colar Tomada Abraçadeira Com Travas 85mm X 3,4' Bucha Latao Tigre

Modalidade: Domínio Ampla

Site: Loja Hipertintas

Item: 43

Preço Domínio Ampla 3

21,51

Descrição: Anexo 46

Data: 05/03/2024 19:27

Produto: Colar Tomada Tigre Abraçadeira Pvc Com Travas 85mm X 1,2'

Modalidade: Domínio Ampla

CNPJ: 21.951.873.0001-50

Item: 43

Site: Hidraconex

Item 44 COLAR ABRACADEIRA COM TRAVAS 60mm X 1,2'

Preço Estimado: R\$ 62,70 (un)

Percentual: -

Preço Estimado Calculado: R\$ 62,70

Mediana dos Preços Obtidos: R\$ 62,70

| Quantidade | Descrição | Observação |
|--------------|---|---|
| 100 Unidades | COLAR TOMADA ABRACADEIRA COM TRAVAS 60mm X 1,2' | COLAR TOMADA ABRACADEIRA COM TRAVAS 60mm X 1,2' |

Preço Domínio Ampla 1

65,70

Descrição: Anexo 49

Data: 05/03/2024 19:28

Produto: Colar Tomada Abraçadeira Pvc C/ Travas 60mm X 3,4' (kit) 7pc Tigre

Modalidade: Domínio Ampla

CNPJ: 03.007.331.0001-41

Item: 44

Site: Mercado Livre

Preço Domínio Ampla 2

62,70

Descrição: Anexo 51

Data: 05/03/2024 19:28

Produto: Colar Tomada Abraçadeira Pvc Com Travas 60mm X 1,2' (8x) 2pc Tigre

Modalidade: Domínio Ampla

CNPJ: 03.007.331.0001-41

Item: 44

Site: Mercado Livre

Preço Domínio Ampla 3

58,52

Descrição: Anexo 50

Data: 05/03/2024 19:28

Produto: Colar Tomada Abraçadeira Pvc C/ Travas 60mm X 1,2' (kit) 7pc Tigre

Modalidade: Domínio Ampla

CNPJ: 03.007.331.0001-41

Item: 44

Site: Mercado Livre

Item 45 COLAR ABRACADEIRA COM TRAVAS 50mm X 1,2'

Preço Estimado: R\$ 21,99 (un)

Percentual: -

Preço Estimado Calculado: R\$ 21,99

Mediana dos Preços Obtidos: R\$ 21,99

| Quantidade | Descrição | Observação |
|-------------|---|---|
| 40 Unidades | COLAR TOMADA ABRACADEIRA COM TRAVAS 50mm X 1,2' | COLAR TOMADA ABRACADEIRA COM TRAVAS 50mm X 1,2' |

Preço Domínio Ampla 1

35,50

Descrição: Anexo 54

Data: 05/03/2024 19:31

Produto: Colar De Tomada P. Tubo Polietileno 50mm X 1,2' - Inrce

Modalidade: Domínio Ampla

CNPJ: 000.776.574.0006-60

Item: 45

Telefone: 4003-1080

Site: Lojas Americanas (http://www.americanas.com.br/)



| | |
|--|--|
| Preço Dominio Ampla 2 | 21,99 |
| Descrição: Anexo 52 Produto: Colar Tomada Pba Abraçadeira Com Travas Dn50Mm X 2 Vianco Site: Lins Ferragens | Data: 05/03/2024 19:30 Modalidade: Dominio Ampla Item: 45 |

| | |
|--|--|
| Preço Dominio Ampla 3 | 15,21 |
| Descrição: Anexo 52 Produto: Colar Tomada Pvc Com Travas 50mm X 1,2" - Tigre CNPJ: 21.951.873/0001-50 Site: Hidranconex | Data: 05/03/2024 19:30 Modalidade: Dominio Ampla Item: 45 |

150
H

Item 46 JOELHO SOLDADVEL TLR PVC 25X3

Preço Estimado: R\$ 1,77 (un) Percentual: - Preço Estimado Calculado: R\$ 1,77 Mediana dos Preços Obtidos: R\$ 1,77

| Quantidade | Descrição | Observação |
|--------------|-------------------------------|-------------------------------|
| 100 Unidades | JOELHO SOLDADVEL TLR PVC 25X3 | JOELHO SOLDADVEL TLR PVC 25X3 |

| | |
|---|--|
| Preço Dominio Ampla 1 | 1,90 |
| Descrição: Anexo 57 Produto: Joelho Pvc Solda Lr 25x3 4 90 Site: Empório Vila Real | Data: 05/03/2024 19:30 Modalidade: Dominio Ampla Item: 46 |

| | |
|--|--|
| Preço Dominio Ampla 2 | 1,77 |
| Descrição: Anexo 55 Produto: Joelho 90 Lr Iriga Dn 25 X 3/4 - Marca CNPJ: 47.960.950/0449-27 Site: Magazine Luiza | Data: 05/03/2024 19:30 Modalidade: Dominio Ampla Item: 46 |

| | |
|---|--|
| Preço Dominio Ampla 3 | 1,44 |
| Descrição: Anexo 56 Produto: JOELHO SOLDADVEL 90° L R 25X3 410RITEX Site: Degraus Construção | Data: 05/03/2024 19:30 Modalidade: Dominio Ampla Item: 46 |

Item 47 JOELHO SOLDADVEL L R PVC 25X3

Preço Estimado: R\$ 3,46 (un) Percentual: - Preço Estimado Calculado: R\$ 3,46 Mediana dos Preços Obtidos: R\$ 3,46

| Quantidade | Descrição | Observação |
|--------------|-------------------------------|-------------------------------|
| 100 Unidades | JOELHO SOLDADVEL L R PVC 25X3 | JOELHO SOLDADVEL L R PVC 25X3 |

| | |
|---|------|
| Preço Outros Lotes Públicos 1: Mediana das Propostas Finais | 3,85 |
|---|------|

| | |
|--|---|
| Orgão: MUNICIPIO DE TAMBOARA Descrição: JOELHO PVC T R AZUL 25X1,2 COM BUCHA DE TALAO - CONEXÃO HIDRAULICA TIPO: JOELHO 90°, MATERIAL: PVC - C ORETO DE POLIETILENA TIPO FIXAÇÃO: SOLDADVEL - COR: AZUL - BIFOLETA 25MM X 1,2" PCH Código: 072-2023-TAMBOARA-PR Referência: | Data: 01/12/2023 09:05 Modalidade: PRELÂTIMO ELETRÔNICO Item: 47 Quantidade: 40 Unidade: UNIDADE Ata: Link Ata Identificação: 072-2023-TAMBOARA-PR |
|--|---|

| CNPJ | RAZÃO SOCIAL DO FORNECEDOR | VALOR DA PROPOSTA FINAL |
|----------------------------|--------------------------------|-------------------------|
| 49.834.027/0001-79 | COMERCIAL VANGUARDEIRA FERRARI | R\$ 3,85 |
| * Fornecedor * | | |
| Marca: Marca não informada | | |

Fabricante: Fabricante não informado

Descrição: Descrição não informada



CNPJ RAZÃO SOCIAL DO FORNECEDOR VALOR DA PROPOSTA FINAL

Endereço:

Preço Domínio Amplo 2 3,46

Descrição: Anexo 59 Data: 06/03/2024 08:38
 Produto: Joelho Soldavel Com Bucha Latão 25mmx1,2 Jortley Modalidade: Domínio Amplo
 Site: Agroam Item: 47

153

Preço Domínio Amplo 3 3,15

Descrição: Anexo 58 Data: 06/03/2024 08:38
 Produto: JOELHO SOLDAVEL 90° L R 25X1,2 HIGRE Modalidade: Domínio Amplo
 Site: Degraus Construção Item: 47

3,15
H

Item 48: JOELHO SOLDAVEL LR PVC 20X1,2

Preço Estimado: R\$ 1,80 (un) Percentual: - Preço Estimado Calculado: R\$ 1,80 Mediana dos Preços Obtidos: R\$ 1,80

| Quantidade | Descrição | Observação |
|-------------|-------------------------------|-------------------------------|
| 50 Unidades | JOELHO SOLDAVEL LR PVC 20X1,2 | JOELHO SOLDAVEL LR PVC 20X1,2 |

Preço Outros Lances Públicos 1: Mediana das Propostas Finais 3,62

Ata de Registro de Preços nº 001/2023 (Licitação nº 14/233)

Orgão: MUNICÍPIO DE TAMBOARA Data: 01/12/2023 09:05
 Descrição: JOELHO PVC LR AZUL 20X1,2 COM BUCHA DE LATAO - CONEXÃO HIDRAULICA TIPO JOELHO 90°, MATERIAL PVC - C ORETO DE POLI VINILA TIPO FIXAÇÃO: SOLDAVEL, COR: AZUL, BITOLA: 20MM X 1,2" PDI Modalidade: PREGÃO ELETRÔNICO
 Item: 48
 Quantidade: 40
 Unidade: UNIDADE
 Ata: Link Ata
 Referência: Identificação: 072-2023-TAMBOARA-PR

CNPJ RAZÃO SOCIAL DO FORNECEDOR VALOR DA PROPOSTA FINAL

48.914.445-0001-03 COMERCIAL VANGUARDEIRA FRIEIRA R\$ 3,62
 (FONECEDOR)

Marca: Marca não informada

Fabricante: Fabricante não informado

Descrição: Descrição não informada

Endereço:

Preço Domínio Amplo 2 1,80

Descrição: Anexo 61 Data: 06/03/2024 09:35
 Produto: Joelho Lr Soldavel Pvc 90° 20X1,2 30 Pecas Modalidade: Domínio Amplo
 CNPJ: 060.770.574/0006-60 Item: 48
 Telefone: 4003-1000
 Site: Lojas Americanas (http://www.americanas.com.br)

Preço Domínio Amplo 3 1,66

Descrição: Anexo 60 Data: 06/03/2024 09:35
 Produto: Joelho Lr Soldavel Pvc 90° 25x1,2 30 Pecas Multitri Modalidade: Domínio Amplo
 CNPJ: 96.418.264/0218-02 Item: 48
 Site: Lojas Quero-Quero



Item 49 JOELHO SOLDAVEL PVC 110mm

Preço Estimado: R\$ 179,77 (un)

Percentual: -

Preço Estimado Calculado: R\$ 179,77

Mediana dos Preços Obtidos: R\$ 179,77

| Quantidade | Descrição | Observação |
|--------------|---------------------------|---------------------------|
| 500 unidades | JOELHO SOLDAVEL PVC 110mm | JOELHO SOLDAVEL PVC 110mm |

Preço PMS 1

182,26

[Ver Detalhes do Preço em 2021 \(Item 14133\)](#)

Descrição: JOELHO PVC, SOLDAVEL, 90 GRAUS, 110 MM, COR MARRON, PARA AGUA FRIA PREDIAL
Código Insumo: 00003530
UF: RR

Data: 01/12/2023 00:00
Modalidade: PMS
Item: 49
Unidade: UN
UF: RR
Tabela: SINAPI - Sistema Nacional de Pesquisa de Custos e Índices
Preço: Não
Desonerado:

1504

Preço PMS 2

179,77

[Ver Detalhes do Preço em 2021 \(Item 14133\)](#)

Descrição: JOELHO PVC, SOLDAVEL, 90 GRAUS, 110 MM, COR MARRON, PARA AGUA FRIA PREDIAL
Código Insumo: 00003530
UF: RR

Data: 01/11/2023 00:00
Modalidade: PMS
Item: 49
Unidade: UN
UF: RR
Tabela: SINAPI - Sistema Nacional de Pesquisa de Custos e Índices
Preço: Não
Desonerado:

Preço PMS 3

169,81

[Ver Detalhes do Preço em 2021 \(Item 14133\)](#)

Descrição: JOELHO PVC, SOLDAVEL, 90 GRAUS, 110 MM, COR MARRON, PARA AGUA FRIA PREDIAL
Código Insumo: 00003530
UF: RN

Data: 01/12/2023 00:00
Modalidade: PMS
Item: 49
Unidade: UN
UF: RN
Tabela: SINAPI - Sistema Nacional de Pesquisa de Custos e Índices
Preço: Sim
Desonerado:

Item 50 JOELHO SOLDAVEL PVC 85mm

Preço Estimado: R\$ 95,00 (un)

Percentual: -

Preço Estimado Calculado: R\$ 95,00

Mediana dos Preços Obtidos: R\$ 95,00

| Quantidade | Descrição | Observação |
|--------------|--------------------------|--------------------------|
| 900 unidades | JOELHO SOLDAVEL PVC 85mm | JOELHO SOLDAVEL PVC 85mm |

Preço Domínio Amplo 1

149,07

Descrição: Anexo 62
Produto: Joelho 90 Simples Corr Plastik Pvc 85 mm
CNPJ: 03.007.331/0001-41
Site: Mercado Livre

Data: 06/03/2024 09:39
Modalidade: Domínio Amplo
Item: 50



Preço Domínio Amplo 2

95,00

Descrição: Anexo 63

Data: 06/03/2024 09:35

Produto: Joelho 90° soldável 85 MM RIF - 1495

Modalidade: Domínio Amplo

CNPJ: 41.787.899/0001-11

Item: 50

Site: tranom.com.br

Preço Domínio Amplo 3

72,45

Descrição: Anexo 64

Data: 06/03/2024 09:40

Produto: Joelho 90° Soldável 75mm Krona

Modalidade: Domínio Amplo

Site: Loja Roum

Item: 50

Item 50 - JOELHO SOLDÁVEL PVC 75mm

Preço Estimado: R\$ 115,04 (un)

Percentual: -

Preço Estimado Calculado: R\$ 115,04

Mediana dos Preços Obtidos: R\$ 115,04

155
JP

| Quantidade | Descrição | Observação |
|-------------|--------------------------|--------------------------|
| 50 Unidades | JOELHO SOLDÁVEL PVC 75mm | JOELHO SOLDÁVEL PVC 75mm |

Preço Outros Entes Públicos 1: Mediana das Propostas Finais

159,46

Lei de Licitação nº 14.113/2021 - Lei nº 14.133/2021

Órgão: FUNDO MUNICIPAL DE SAÚDE DE EXCURSIVAS

Data: 06/11/2023 08:00

Descrição: JOELHO MARROM SOLDÁVEL PVC 90° 75MM

Modalidade: PREGÃO ELETRÔNICO

Código Referência: 74555

Item: 51

Quantidade: 10

Unidade: UNIDADE

Ata: Link Ata

Identificação: 74555

| CNPJ | RAZÃO SOCIAL DO FORNECEDOR | VALOR DA PROPOSTA FINAL |
|------|----------------------------|-------------------------|
|------|----------------------------|-------------------------|

| | | |
|--------------------|--------------------------|------------|
| 08.037.028/0001-46 | LUMAGE & CONSTRUÇÃO LTDA | R\$ 159,46 |
|--------------------|--------------------------|------------|

VENDEDOR *

Marca: KRONA

Fabricante: Fabricante desconhecido

Modelo: KRONA

Descrição: Descrição não informada

| Estado: | Cidade: | Endereço: | Telefone: | Email: |
|---------|---------|-------------------------|----------------|----------------------------------|
| PR | EXU | R CEL MANOEL AIRES, 169 | (41) 3879-1206 | lum.geconstrucao_exu@hotmail.com |

Preço Compras Governamentais 2: Mediana das Propostas Finais

115,04

Lei de Licitação nº 14.113/2021 - Lei nº 14.133/2021

Órgão: MINISTERIO DA EDUCAÇÃO - Secretaria Executiva - Subsecretaria de Planejamento e Orçamento - Instituto Federal de Educação, Ciência e Tecnologia do Piauí

Data: 12/12/2023 08:30

Modalidade: Pregão Eletrônico

Item: 51

Descrição: JOELHO 90 GRAUS PVC SOLDÁVEL DN 75MM INSTALADO EM PRUMADADE AGUA - FORNECIMENTO E INSTALACAO - AT 06/2022

Quantidade: 10

Unidade: UNIDADE

Código: N-Pregão.062023 - UASG.158146

Ata: Link Ata

Referência:

Identificação: N-Pregão.062023 - UASG.158146

UASG: 158146

| CNPJ | RAZÃO SOCIAL DO FORNECEDOR | VALOR DA PROPOSTA FINAL |
|------|----------------------------|-------------------------|
|------|----------------------------|-------------------------|

| | | |
|--------------------|-------------------------------|------------|
| 21.264.939/0001-33 | PMG CONSTRUCAO E LOCAÇÃO LTDA | R\$ 115,04 |
|--------------------|-------------------------------|------------|

VENDEDOR *



| CNPJ | RAZÃO SOCIAL DO FORNECEDOR | VALOR DA PROPOSTA FINAL |
|--|----------------------------|-------------------------|
| 15.747.692/0001-03 | PAVCON CONSTRUTORA LTDA | RS 93,12 |
| <p>Marca: Marca não informada</p> <p>Fabricante: Fabricante não informado</p> <p>Descrição: JOELHO 90 GRAUS, PVC, SOLDÁVEL, DN 75MM, INSTALADO EM PRUMADA DE ÁGUA - FORNECIMENTO E INSTALAÇÃO, AF 06/2022</p> <p>Endereço:</p> | | |

Preço Compras Governamentais 3: Mediana das Propostas Lidas 115,04

<http://www.bancoderegistros.com.br/ConsultaAutenticidade?token=BUbh63PWJTCjDI0tnc6GgRixCQI5QAfe1lvHg%2fO12IqHU8nPIm6WA%3d%3d>

| | |
|---|--|
| <p>Orgão: MINISTÉRIO DA EDUCAÇÃO - Secretaria Executiva - Subsecretaria de Planejamento e Orçamento / Instituto Federal de Educação, Ciência e Tecnologia do Piauí</p> <p>Descrição: JOELHO 90 GRAUS, PVC, SOLDÁVEL, DN 75MM, INSTALADO EM PRUMADA DE ÁGUA - FORNECIMENTO E INSTALAÇÃO, AF 06/2022</p> <p>Código N° Pregão: 662023 - UASG: 158146</p> <p>Referência: UASG: 158146</p> | <p>Data: 12/12/2023 08:30</p> <p>Modalidade: Pregão Eletrônico</p> <p>Item: 51</p> <p>Quantidade: 6</p> <p>Unidade: UNIDADE</p> <p>Ata: Link Ata</p> <p>Identificação: N°Pregão:662023 - UASG:158146</p> |
|---|--|

156
JP

| CNPJ | RAZÃO SOCIAL DO FORNECEDOR | VALOR DA PROPOSTA FINAL |
|--|----------------------------|-------------------------|
| 10.521.400/0001-04 | CONSTRUTORA RD LTDA | RS 115,04 |
| <p>Marca: Marca não informada</p> <p>Fabricante: Fabricante não informado</p> <p>Descrição: JOELHO 90 GRAUS, PVC, SOLDÁVEL, DN 75MM, INSTALADO EM PRUMADA DE ÁGUA - FORNECIMENTO E INSTALAÇÃO, AF 06/2022</p> <p>Endereço:</p> | | |

| |
|--|
| <p>Estado: PI</p> <p>Cidade: Teresina</p> <p>Endereço: R REGENTACAO 1400</p> <p>Telefone: (86) 9095-5268</p> |
|--|

| CNPJ | RAZÃO SOCIAL DO FORNECEDOR | VALOR DA PROPOSTA FINAL |
|--|--|-------------------------|
| 08.471.673/0001-95 | CONSTRUTORA JML EXCELÊNCIA JAMILI EIRELI | RS 115,04 |
| <p>Marca: Marca não informada</p> <p>Fabricante: Fabricante não informado</p> <p>Descrição: JOELHO 90 GRAUS, PVC, SOLDÁVEL, DN 75MM, INSTALADO EM PRUMADA DE ÁGUA - FORNECIMENTO E INSTALAÇÃO, AF 06/2022</p> <p>Endereço:</p> | | |

| |
|---|
| <p>Estado: PI</p> <p>Cidade: Teresina</p> <p>Endereço: R JOSE TORQUATO VIANA 2201</p> <p>Telefone: (86) 9422-0980</p> <p>Email: jaime@mendes113@hotmail.com</p> |
|---|

| CNPJ | RAZÃO SOCIAL DO FORNECEDOR | VALOR DA PROPOSTA FINAL |
|--|---|-------------------------|
| 35.230.250/0001-00 | CLEDENIR ALVES DA SILVA - SERVIÇOS DE LIMPEZAS E MANUTENÇÃO | RS 115,04 |
| <p>Marca: Marca não informada</p> <p>Fabricante: Fabricante não informado</p> <p>Descrição: JOELHO 90 GRAUS, PVC, SOLDÁVEL, DN 75MM, INSTALADO EM PRUMADA DE ÁGUA - FORNECIMENTO E INSTALAÇÃO, AF 06/2022</p> <p>Endereço:</p> | | |

| |
|---|
| <p>Estado: PR</p> <p>Cidade: Foz de Iguaçu</p> <p>Endereço: RUA DA POSTAL 11 VICTORIELLI 82</p> <p>Telefone: (43) 3374-8846 / (43) 9176-2957 / (43) 3274-8846</p> <p>Email: menezes@nlsantosoliveira.com.br</p> |
|---|



Item 52 JOELHO SOLDÁVEL PVC 60mm

Preço Estimado: R\$ 38,54 (un)

Percentual: -

Preço Estimado Calculado: R\$ 38,54

Mediana dos Preços Obtidos: R\$ 38,54

| Quantidade | Descrição | Observação |
|--------------|--------------------------|--------------------------|
| 100 Unidades | JOELHO SOLDÁVEL PVC 60mm | JOELHO SOLDÁVEL PVC 60mm |

Preço Outros Lances Públicos 1: Mediana das Propostas Finais

45,17

[https://www.banccoderecursos.com.br/licitacao/2024/03/14/132/](#)

Orgão: FUNDO MUNICIPAL DE SAÚDE DE EXU/PE
Descrição: JOELHO MARROM SOLDÁVEL PVC - 90° - 60MM
Codigo Referência: 74555

Data: 06/01/2023 08:00
Modalidade: PREGÃO ELETRÔNICO
Item: 52
Quantidade: 30
Unidade: UNIDADE
Ata: Link Ata
Identificação: 74555

157
M

| CNPJ | RAZÃO SOCIAL DO FORNECEDOR | VALOR DA PROPOSTA FINAL |
|------------------------------------|---|---|
| 08.637.028/0001-46 Fornecedor # | LUMAGE & CONSTRUÇÃO LTDA Marca: KRONA Fabricante: Fabricante não informado Modelo: KRONA Descrição: Descrição não informada | R\$ 45,17 |
| Estado: PE | Cidade: Exu | Endereço: R. CEL. MANOEL AIRES, 189 |
| | | Telefone: (55) 33870-1206 |
| | | Email: lum.geconstrucao_exu@hotmail.com |

Preço Dominio Amplo 2

38,54

Descrição: Anexo 65
Produto: Joelho 90° Soldável 60 mm Tigre
CNPJ: 01.438.784/0048-60
Telefone: 4020-5376
Site: Leroy Merlin (<http://www.leroymerlin.com.br/>)

Data: 06/03/2024 09:41
Modalidade: Dominio Amplo
Item: 52

Preço Outros Lances Públicos 3: Mediana das Propostas Finais

28,17

[https://www.banccoderecursos.com.br/licitacao/2024/03/14/132/](#)

Orgão: MUNICIPIO DE EXU/PE
Descrição: JOELHO PVC SOLDÁVEL 60MM
Codigo Referência: 80324

Data: 12/01/2024 08:00
Modalidade: PREGÃO ELETRÔNICO
Item: 52
Quantidade: 5
Unidade: UNID
Ata: Link Ata
Identificação: 80324

| CNPJ | RAZÃO SOCIAL DO FORNECEDOR | VALOR DA PROPOSTA FINAL |
|------------------------------------|---|---|
| 08.637.028/0001-46 Fornecedor # | LUMAGE & CONSTRUÇÃO LTDA Marca: FORTLEV Fabricante: Fabricante não informado Modelo: FORTLEV Descrição: Descrição não informada | R\$ 28,17 |
| Estado: PE | Cidade: Exu | Endereço: R. CEL. MANOEL AIRES, 189 |
| | | Telefone: (55) 33870-1206 |
| | | Email: lum.geconstrucao_exu@hotmail.com |



Item 53 - CRUZETAS SOLDÁVEL PVC DE 60mm

Preço Estimado: R\$ 119,00 (un)

Percentual: -

Preço Estimado Calculado: R\$ 119,00

Mediana dos Preços Obtidos: R\$ 119,00

| Quantidade | Descrição | Observação |
|--------------|-------------------------------|-------------------------------|
| 1000 Unidade | CRUZETAS SOLDÁVEL PVC DE 60mm | CRUZETAS SOLDÁVEL PVC DE 60mm |

Preço Compras Governamentais 1: Mediana das Propostas Finais

185,22

185,22 = (138,185 + 195,44) / 2 = 166,815

| | |
|--|---|
| Orgão: Companhia Águas de Joinville | Data: 03/10/2023 09:00 |
| Descrição: Conexão Hidráulica Tipo: Cruzeta, Material: Pvc - Cloro - De Polivinil, Tipo Fixação: Soldável, Aplicação: Instalações Prediais, Agrega: Borracha, 60 Mm | Modalidade: Pregão Eletrônico |
| Código: N° Pregão: 1322023 - UASG: 926377 | Item: 53 |
| Referência: | Quantidade: 9 |
| UASG: 926377 | Unidade: Unidade |
| | Ata: Lnk:Ata |
| | Identificação: N° Pregão: 1322023 - UASG: 926377 |

158
M

CNPJ RAZÃO SOCIAL DO FORNECEDOR VALOR DA PROPOSTA FINAL

43.486.840/0001-19 VIDA SANFAMENTO LTDA R\$ 150,00
FABRICADOR *

Marca: SANETII

Fabricante: SANETII

Modelo: CRUZETA EM PVC, COM BOLSAS DE JUNTA ELÁSTICA - NORMA

ABNT NBR 10000 PARA TUBO DE PVC (PBA) (NBR 5647) ACOMPANHA ANELIS DE BORRACHA DN 100 X DN 50 DE 110 X DE 60 MM.

| Estado: | Cidade: | Endereço: | Nome de Contato: | Telefone: | Email: |
|---------|-----------|----------------------------|------------------|----------------|----------------------------------|
| SC | Joinville | R. JOAO VOGEL SANGIER, 200 | LEIDEIDEIA | (47) 3504-4484 | support@teccacao@viadagua.com.br |

45.769.285/0001-68 REDNOV FERRAMENTAS LTDA R\$ 154,90

Marca: Shiva

Fabricante: Shiva

Modelo: Shiva

Descrição: CRUZETA PVC (PBA) JE, DN 100 X DN 50 DE 110 X DE 60 MM - CRUZETA EM PVC COM BOLSAS DE JUNTA ELÁSTICA, NORMA ABNT NBR 10000 PARA TUBO DE PVC (PBA) (NBR 5647) ACOMPANHA ANELIS DE BORRACHA DN 100 X DN 50 DE 110 X DE 60 MM.

| Estado: | Cidade: | Endereço: | Telefone: | Email: |
|---------|----------|--------------------|----------------|-----------------------|
| SC | Blumenau | R. BERTAMETTI, 129 | (47) 9268-7675 | rednova@rednov.com.br |

42.299.386/0001-24 N. S. A. COMERCIO DE MATERIAIS DE SANFAMENTO LIRELI R\$ 170,00

Marca: AMANCO

Fabricante: AMANCO

Modelo: AMANCO

Descrição: CRUZETA EM PVC, COM BOLSAS DE JUNTA ELÁSTICA, NORMA ABNT NBR 10000 PARA TUBO DE PVC (PBA) (NBR 5647) ACOMPANHA ANELIS DE BORRACHA DN 100 X DN 50 DE 110 X DE 60 MM.

| Estado: | Cidade: | Endereço: | Telefone: | Email: |
|---------|---------|---|-------------------------------|----------------------------|
| PR | Corumbá | R. DR. JOAQUIM SILVA FIRA DA MOTA, 1454 | (41) 3023-2195 (41) 9902-0077 | n.s.a.hidraulico@gmail.com |

20.793.233/0001-79 INFANTARIA COMERCIAL LIRELI R\$ 200,44

Marca: Shiva

Fabricante: Shiva

Modelo: Shiva

Descrição: CRUZETA PVC (PBA) JE, DN 100 X DN 50 DE 110 X DE 60 MM - CRUZETA EM PVC COM BOLSAS DE JUNTA ELÁSTICA, NORMA ABNT NBR 10000 PARA TUBO DE PVC (PBA) (NBR 5647) ACOMPANHA ANELIS DE BORRACHA DN 100 X DN 50 DE 110 X DE 60 MM.

| Estado: | Cidade: | Endereço: | Nome de Contato: | Telefone: | Email: |
|---------|----------|----------------------|------------------|----------------|---------------------------------------|
| SC | Blumenau | R. IRMGARD CARL, 125 | ALISSON | (47) 3037-1621 | infantaria@infantariacomercial.com.br |

50.109.240/0001-05 50.109.240 MARCOS GERALDO DE FIVEIRA ROCHA R\$ 208,80



Marca: SHIVAS

Fabricante: SHIVAS

Modelo: CONSUNCONAL

Descrição: CRUZETA PVC PBA, JE. DN 100 X DN 50 DE 110 X DE 60 MM - CRUZETA EM TUBO COM BOLSAS DE JUNTA ELÁSTICA - NORMA ABNT NBR 10357. PARA TUBO DE PVC PBA (NBR 5647). ACOMPANHA ANELIS DE BORRACHA DN 100 X DN 50 DE 110 X DE 60 MM. Unibús

Endereço:

41.103.228/0001-94 UNIONE INDUSTRIA E COMERCIO DE VALVULAS E EQUIPAMENTOS LTDA

RS 220,00

Marca: Unibús

Fabricante: Unibús

Modelo: Unibús

Descrição: CRUZETA EM PVC, COM BOLSAS DE JUNTA ELÁSTICA - NORMA ABNT NBR 10357. PARA TUBO DE PVC PBA (NBR 5647). ACOMPANHA ANELIS DE BORRACHA DN 100 X DN 50 DE 110 X DE 60 MM. Unibús

| Estado: | Cidade: | Endereço: | Nome de Contato: | Telefone: | E-mail: |
|---------|------------|-----------------------------|------------------|--------------|-----------------------|
| SC | Santa José | RABELARDO MANOEL PEIXER, 48 | SETOR | 48 3375-0590 | licitao@unione.ind.br |

Preço Dominio Amplo 2 119,00

| | |
|---|---------------------------|
| Descrição: Anexo 66 | Data: 06/03/2024 09:40 |
| Produto: Cruzeta Pvc Marrom Soldável 60 Mm 2 Pol 1/2" | Modalidade: Dominio Amplo |
| CNPJ: 03.007.331/0001-41 | Item: 53 |
| Site: Mercado Livre | |

Preço Dominio Amplo 3 116,45

| | |
|--|---------------------------|
| Descrição: Anexo 67 | Data: 06/03/2024 09:40 |
| Produto: Cruzeta Pvc Marrom Soldável 60mm 2 Polegadas - Unibús | Modalidade: Dominio Amplo |
| CNPJ: 47.960.950/0449-27 | Item: 53 |
| Site: Magazine Luiza | |

TE SOLDÁVEL PVC DE 60 mm

Preço Estimado: R\$ 39,24 (três)

Percentual: -

Preço Estimado Calculado: R\$ 39,24

Mediana dos Preços Obtidos: R\$ 39,24

| Quantidade | Descrição | Observação |
|--------------|--------------------------|--------------------------|
| 200 unidades | TE SOLDÁVEL PVC DE 60 mm | TE SOLDÁVEL PVC DE 60 mm |

Preço Dominio Amplo 1 42,00

| | |
|---------------------------------|---------------------------|
| Descrição: Anexo 70 | Data: 06/03/2024 09:40 |
| Produto: TE Soldável Tigre 60mm | Modalidade: Dominio Amplo |
| CNPJ: 96.418.264/0218-02 | Item: 54 |
| Site: Lojas Quero-Quero | |

Preço Dominio Amplo 2 39,24

| | |
|--|---------------------------|
| Descrição: Anexo 69 | Data: 06/03/2024 09:40 |
| Produto: TE Soldável 60mm Krona | Modalidade: Dominio Amplo |
| CNPJ: 01.438.784/0048-60 | Item: 54 |
| Telefone: 4020-5376 | |
| Site: Leroy Merlin (https://www.leroymerlin.com.br/) | |

Preço Dominio Amplo 3 25,38

| | |
|----------------------------------|---------------------------|
| Descrição: Anexo 68 | Data: 06/03/2024 09:40 |
| Produto: TE Soldável 60mm Amanco | Modalidade: Dominio Amplo |
| CNPJ: 03.007.331/0001-41 | Item: 54 |
| Site: Mercado Livre | |



Item 55: JOELHO SOLDÁVEL PVC 50mm

Preço Estimado: R\$ 7,84 (un)

Percentual: -

Preço Estimado Calculado: R\$ 7,84

Mediana dos Preços Obtidos: R\$ 7,84

JUSTIFICATIVA MENOS DE 3 PREÇOS: Produto e MUITO ESPECÍFICO para a compreensão do objeto que informe

o processo de licitação nº 003/2023, de 07 de Julho de 2023, nº 14.133, do Pregão nº 003/2023, realizado em 07 de Julho de 2023, às 09h00min, em sessão pública, com o objetivo de aquisição de materiais de consumo para a Prefeitura Municipal de Quirinópolis, Goiás, conforme especificações técnicas e aprovações pelo Conselho Municipal de Licitação.

| Quantidade | Descrição | Observação |
|-------------|--------------------------|--------------------------|
| 05 unidades | JOELHO SOLDÁVEL PVC 50mm | JOELHO SOLDÁVEL PVC 50mm |

160
8,92

Preço Outros Entes Públicos 1: Mediana das Propostas Finais

Processo de Licitação nº 003/2023, de 07 de Julho de 2023, nº 14.133.

| | |
|--|-------------------------------|
| Orgão: Prefeitura Municipal de Quirinópolis - PR | Data: 03/10/2023 09:00 |
| Descrição: JOELHO PVC 50MM SOLDÁVEL | Modalidade: PREGÃO ELETRÔNICO |
| Código Referência: 21653_502023 | Item: 55 |
| | Quantidade: 1 |
| | Unidade: UNID |
| | Ata: Link Ata |
| | Identificação: 21653_502023 |

CNPJ RAZÃO SOCIAL DO FORNECEDOR VALOR DA PROPOSTA FINAL

10.955.575/0001-11 TKY MATERIAIS ELETRICOS & FERRAGENS LTDA R\$ 8,92
* VENCEDOR *

Marca: KRONA

Fabricante: Fabricante não informado

Modelo: JOELHO PVC 50MM

Descrição: Descrição não informada

| | | | | |
|------------|------------------|--------------------------|-------------------------|-----------------------------------|
| Estado: PR | Cidade: Marilena | Endereço: AV PARANA, 881 | Telefone: +55 3448-1726 | Email: bveon-solhenra@hotmail.com |
|------------|------------------|--------------------------|-------------------------|-----------------------------------|

Preço Outros Entes Públicos 2: Mediana das Propostas Finais

Processo de Licitação nº 003/2023, de 07 de Julho de 2023, nº 14.133.

| | |
|-------------------------------------|-------------------------------|
| Orgão: MUNICIPIO DE EXUPE | Data: 12/01/2024 08:00 |
| Descrição: JOELHO PVC SOLDÁVEL 50MM | Modalidade: PREGÃO ELETRÔNICO |
| Código Referência: 80324 | Item: 55 |
| | Quantidade: 5 |
| | Unidade: UNID |
| | Ata: Link Ata |
| | Identificação: 80324 |

CNPJ RAZÃO SOCIAL DO FORNECEDOR VALOR DA PROPOSTA FINAL

08.637.028/0001-46 LUMAGE & CONSTRUÇÃO LTDA R\$ 6,76
* VENCEDOR *

Marca: FORTELY

Fabricante: Fabricante não informado

Modelo: FORTELY

Descrição: Descrição não informada

| | | | | |
|------------|-------------|-------------------------------------|-------------------------|---|
| Estado: PE | Cidade: Exu | Endereço: R. CEL. MANOEL AIRES, 189 | Telefone: +55 3476-1206 | Email: lumageconstrucao_exu@hotmail.com |
|------------|-------------|-------------------------------------|-------------------------|---|



[Verificar o Histórico de Lances de 2023 \(até 14/11\)](#)

| | |
|--|--------------------------------------|
| Orgão: FUNDO MUNICIPAL DE EDUCAÇÃO DO MUNICÍPIO DE ARARIPINA PE | Data: 30/01/2024 08:30 |
| Descrição: JOELHO PVC SOLDÁVEL 90 GRAUS 40MM P. AGUA FRIA PREDIAL | Modalidade: PREGÃO ELETRÔNICO |
| Código: 81040 | Item: 56 |
| Referência: | Quantidade: 12 |
| | Unidade: unid |
| | Ata: Link Ata |
| | Identificação: 81040 |

| CNPJ | RAZÃO SOCIAL DO FORNECEDOR | VALOR DA PROPOSTA FINAL |
|------------------------------------|--|-------------------------|
| 10.144.361/0001-65 * VENCEDOR * | W. CARVALHO PARENTE MATERIAIS DE CONSTRUÇÕES | RS 3,51 |
| | Marca: Marca não informada | |
| | Fabricante: Fabricante não informado | |
| | Descrição: Descrição não informada | |
| | Endereço: | |

162

Item 57 JOELHO SOLDÁVEL PVC 32mm

Preço Estimado: RS 3,09 (un)

Percentual: -

Preço Estimado Calculado: RS 3,09

Mediana dos Preços Obtidos: RS 3,09

| Quantidade | Descrição | Observação |
|---------------|--------------------------|--------------------------|
| 1000 Unidades | JOELHO SOLDÁVEL PVC 32mm | JOELHO SOLDÁVEL PVC 32mm |

[Verificar o Histórico de Lances de 2023 \(até 14/11\)](#)

| | |
|--|--------------------------------------|
| Orgão: MUNICÍPIO DE LUXE PE | Data: 12/01/2024 08:00 |
| Descrição: JOELHO PVC SOLDÁVEL 32MM | Modalidade: PREGÃO ELETRÔNICO |
| Código Referência: 80324 | Item: 57 |
| | Quantidade: 30 |
| | Unidade: UNID |
| | Ata: Link Ata |
| | Identificação: 80324 |

| CNPJ | RAZÃO SOCIAL DO FORNECEDOR | VALOR DA PROPOSTA FINAL |
|------------------------------------|---|---|
| 08.627.028/0001-46 * VENCEDOR * | LUMAGE & CONSTRUÇÃO LTDA | RS 3,19 |
| | Marca: FORILEV | |
| | Fabricante: Fabricante não informado | |
| | Modelo: FORILEV | |
| | Descrição: Descrição não informada | |
| Estado: PE | Cidade: LUXE | Endereço: R CEL MANOEL AIRES, 189 |
| | | Telefone: (81) 3369-1206 |
| | | Email: luma_construcao_empresa@hotmail.com |



https://www.bancodoprecos.com.br/2023/09/25/4133

| | |
|---|--|
| Orgão: FEDERACAO DAS INDUSTRIAS DO ESTADO CEARA | Data: 28/09/2023 16:45 |
| Descrição: MD101960-IOELHO 900 PVC SOLDAVEL 32MM NIVEL 01 APROVADOR: andsouza SITUACAO: 03-Aprovado DATA LIB: 25/09/2023 (RFP) 002220-NIVEL 02 APROVADOR: wferreira SITUACAO: 05-Aprovado DATA LIB: 25/09/2023 GRUPO: 002220: Categoria: DIDÁTICO HIDRAULICO | Modalidade: DISPENSA DE LICITAÇÃO |
| Código: 4902-DISPENSA DE LICITAÇÃO | Item: 57 |
| Referência: | Quantidade: 24 |
| | Unidade: UNIDADE |
| | Identificação: 4902-DISPENSA DE LICITAÇÃO |

| CNPJ | RAZÃO SOCIAL DO FORNECEDOR | VALOR DA PROPOSTA FINAL |
|---|--|-------------------------|
| 14.049.739/0001-00 | CASARAO DAS TINTAS FIBRAO EIRELI | RS 2,59 |
| <p>VENCEDOR *</p> <p>Marca: plastobol - amanco</p> <p>Fabricante: Fabricante não informado</p> <p>Modelo: 32mm</p> <p>Descrição: Descrição não informada</p> <p>Estado: CE Cidade: Sobral Endereço: AV DOUADOR GUARANI, 149 Telefone: (85) 3614-3938</p> | | |
| 41.639.196/0001-46 | AMEHIL COMERCIO DE MATERIAIS FERREIS E HIDRAULICO EIRELI | RS 2,60 |
| <p>Marca: KRONA</p> <p>Fabricante: Fabricante não informado</p> <p>Modelo: IOELHO SOLD 32MM</p> <p>Descrição: Descrição não informada</p> <p>Estado: CE Cidade: Fortaleza Endereço: R TORRES CAMARA, 657 Telefone: (85) 3224-7605 / (85) 3224-7678 Email: amehil@seta.com.br</p> | | |
| 12.874.349/0001-31 | REAL LOCAÇÕES E SERVIÇOS LTDA | RS 3,09 |
| <p>Marca: AMANCO</p> <p>Fabricante: Fabricante não informado</p> <p>Modelo: 90 - 32MM</p> <p>Descrição: Descrição não informada</p> <p>Estado: CE Cidade: Horizonte Endereço: R JOAQUIM DOMINGOS SILVA, 894 Telefone: (85) 9678-0317</p> | | |
| 42.047.256/0001-12 | GERALDO MACHADO DA SILVA | RS 3,33 |
| <p>Marca: krona</p> <p>Fabricante: Fabricante não informado</p> <p>Modelo: 32mm</p> <p>Descrição: Descrição não informada</p> <p>Estado: CE Cidade: Juazeiro do Norte Endereço: R DULMOLINS, 171 Telefone: (85) 9896-3549 Email: geraldo...@hotmail.com</p> | | |
| 05.040.398/0001-14 | M R MAGALHAES SILVA EIRELI | RS 4,00 |
| <p>Marca: PLASTIBOL</p> <p>Fabricante: Fabricante não informado</p> <p>Modelo: UND</p> <p>Descrição: Descrição não informada</p> <p>Estado: CE Cidade: Fortaleza Endereço: R DILEOPOLDINA, 1344 Telefone: (85) 3254-4403 Email: m.magalhaes2007@gmail.com</p> | | |

163
M



18/03/2024 09:20:41 (IP: 138.185.195.44)

| | |
|--|--------------------------------------|
| Orgão: FUNDO MUNICIPAL DE EDUCAÇÃO DO MUNICÍPIO DE ARARIPINA PE | Data: 30/01/2024 08:30 |
| Descrição: JOELHO PVC SOLDAVEL 90 GRAUS 32MM P/ ÁGUA FRIA PICE DIAL | Modalidade: PREGÃO ELETRÔNICO |
| Código: 81040 | Item: 57 |
| Referência: | Quantidade: 12 |
| | Unidade: unid |
| | Ata: Link Ata |
| | Identificação: 81040 |

| CNPJ | RAZÃO SOCIAL DO FORNECEDOR | VALOR DA PROPOSTA FINAL |
|------------------------------------|--|-------------------------|
| 10.144.361/0001-65 * VENCEDOR * | W. CARVALHO PARENTE MATERIAIS DE CONSTRUÇOES | RS 2,40 |
| | Marca: Marca não informada | |
| | Fabricante: Fabricante não informado | |
| | Descrição: Descrição não informada | |
| | Endereço: | |

164
M

Item 58 JOELHO SOLDAVEL PVC 25mm

Preço Estimado: R\$ 1,58 (un) Percentual: % Preço Estimado Calculado: R\$ 1,58 Mediana dos Preços Obtidos: R\$ 1,58

| Quantidade | Descrição | Observação |
|--------------|--------------------------|--------------------------|
| 200 unidades | JOELHO SOLDAVEL PVC 25mm | JOELHO SOLDAVEL PVC 25mm |

18/03/2024 09:20:41 (IP: 138.185.195.44)

| | |
|--|--------------------------------------|
| Orgão: MUNICÍPIO DE LUXE PE | Data: 12/01/2024 08:00 |
| Descrição: JOELHO PVC SOLDAVEL 25MM | Modalidade: PREGÃO ELETRÔNICO |
| Código Referência: 80324 | Item: 58 |
| | Quantidade: 50 |
| | Unidade: UNID |
| | Ata: Link Ata |
| | Identificação: 80324 |

| CNPJ | RAZÃO SOCIAL DO FORNECEDOR | VALOR DA PROPOSTA FINAL |
|------------------------------------|---|--|
| 08.637.028/0001-46 * VENCEDOR * | LUMAGE & CONSTRUÇÃO LTDA | RS 1,83 |
| | Marca: FORTIEX | |
| | Fabricante: Fabricante não informado | |
| | Modelo: FORTIEX | |
| | Descrição: Descrição não informada | |
| Estado: PE | Cidade: FAXI | Endereço: R CEL MANOEL AIRES, 189 |
| | Telefone: (71) 3870-1206 | E-mail: lum.geconstrucao_extr@hotmail.com |



Relatório gerado no dia 18/03/2024 09:20:41 (IP: 138.185.105.44)

Orgão: PREFEITURA MUNICIPAL DE ARACUAÍMA
 Descrição: JOELHO SOLDÁVEL EM PVC 25MM 45 GRAUS
 Código Referência: 00001923

Data: 12/09/2023 00:00
 Modalidade: PREGÃO PRESENCIAL
 Item: 58
 Quantidade: 55
 Unidade: UNIDA
 Ata: Link Ata
 Identificação: 00001923

| CNPJ | RAZÃO SOCIAL DO FORNECEDOR | VALOR DA PROPOSTA FINAL |
|------------------------------------|---|-------------------------|
| 19.909.006/0001-04 * VENCEDOR * | RONIVAN ROSSONI LTDA Fabricante: Fabricante não informado Descrição: Descrição não informada Endereço: | RS 1,50 |

165
H

Relatório gerado no dia 18/03/2024 09:20:41 (IP: 138.185.105.44)

Orgão: FUNDO MUNICIPAL DE SAÚDE DE EXU - PI
 Descrição: JOELHO MARROM SOLDÁVEL PVC 20MM
 Código Referência: 74585

Data: 06/11/2023 08:00
 Modalidade: PREGÃO ELETRÔNICO
 Item: 58
 Quantidade: 60
 Unidade: UNIDADE
 Ata: Link Ata
 Identificação: 74585

| CNPJ | RAZÃO SOCIAL DO FORNECEDOR | VALOR DA PROPOSTA FINAL |
|------------------------------------|---|-------------------------|
| 08.637.028/0001-46 * VENCEDOR * | LUMAGE & CONSTRUÇÃO LTDA Fabricante: Fabricante não informado Modelo: KRONA Descrição: Descrição não informada Estado: PI Cidade: Lagoinha Endereço: R. CL. MANOEL AÍRES, 180 Telefone: (33) 33879-1206 Email: lumageconstrucao_exu@hotmail.com | RS 1,53 |

Item 58 JOELHO SOLDÁVEL PVC 20mm

Preço Estimado: R\$ 1,27/1000 Percentual: - Preço Estimado Calculado: R\$ 1,27 Mediana dos Preços Obtidos: R\$ 1,27

| Quantidade | Descrição | Observação |
|------------|--------------------------|--------------------------|
| 55 | JOELHO SOLDÁVEL PVC 20mm | JOELHO SOLDÁVEL PVC 20mm |



Relatório gerado no dia 18/03/2024 às 09:20:41 (Arquivo: 2022 (Lanç) - 14.133)

Orgão: FUNDO MUNICIPAL DE SAÚDE DE EXU - PE
 Descrição: JOELHO MARROM SOLDÁVEL PVC - 90x20XMM
 Código Referência: 74555

Data: 06/01/2023 08:00
 Modalidade: PREGÃO ELETRÔNICO
 Item: 59
 Quantidade: 60
 Unidade: UNIDADE
 Ata: Link Ata
 Identificação: 74555

| CNPJ | RAZÃO SOCIAL DO FORNECEDOR | VALOR DA PROPOSTA FINAL |
|--|---|---|
| 08.037.028/0001-46 VENDEDOR Marca: KRONA | LUMAGE & CONSTRUÇÃO LTDA Fabricante: Fabricante não informado Modelo: KRONA | RS 1.32 |
| Estado: PE | Cidade: EXU | Endereço: R CEL MANOELAIRES, 189 |
| | Telefone: (87) 3879-1206 | Email: lumageconstrucao_exu@hotmail.com |

166
H

Relatório gerado no dia 18/03/2024 às 09:20:41 (Arquivo: 2022 (Lanç) - 14.133)

Orgão: MUNICÍPIO DE EXU - PE
 Descrição: JOELHO PVC SOLDÁVEL 30XMM
 Código Referência: 80324

Data: 12/01/2024 08:00
 Modalidade: PREGÃO ELETRÔNICO
 Item: 59
 Quantidade: 50
 Unidade: UNID
 Ata: Link Ata
 Identificação: 80324

| CNPJ | RAZÃO SOCIAL DO FORNECEDOR | VALOR DA PROPOSTA FINAL |
|--|---|---|
| 08.037.028/0001-46 VENDEDOR Marca: FORTEEV | LUMAGE & CONSTRUÇÃO LTDA Fabricante: Fabricante não informado Modelo: FORTEEV | RS 1.27 |
| Estado: PE | Cidade: EXU | Endereço: R CEL MANOELAIRES, 189 |
| | Telefone: (87) 3879-1206 | Email: lumageconstrucao_exu@hotmail.com |

Relatório gerado no dia 18/03/2024 às 09:20:41 (Arquivo: 2022 (Lanç) - 14.133)

Orgão: MUNICÍPIO DE EXU - PE
 Descrição: JOELHO MARROM SOLDÁVEL PVC 90x20XMM
 Código Referência: 80324

Data: 12/01/2024 08:00
 Modalidade: PREGÃO ELETRÔNICO
 Item: 59
 Quantidade: 65
 Unidade: UNID
 Ata: Link Ata
 Identificação: 80324



| CNPJ | RAZÃO SOCIAL DO FORNECEDOR | VALOR DA PROPOSTA FINAL |
|---|--------------------------------|-------------------------|
| 08.637.028/0001-46 | LUMAGE & CONSTRUÇÃO LTDA | RS 104,15 |
| * VENCEDOR * | | |
| Marca: FORTLEV | | |
| Fabricante: Fabricante não informado | | |
| Modelo: FORTLEV | | |
| Descrição: Descrição não informada | | |
| Estado: | Cidade: | Endereço: |
| RS | Exu | R CEL MANOEL AIRES 159 |
| Telefone: | Email: | |
| (51) 3478-1296 | lum_gcostrucao_exu@hotmail.com | |

Item 129 - LUVA DE CORRER SOLDÁVEL PVC 250mm

Preço Estimado: RS 104,15 (um) Percentual: - Preço Estimado Calculado: RS 104,15 Mediana dos Preços Obtidos: RS 104,15

EFETIVIDADE MENOS DE 3 PREÇOS: Produto e MUITO ESPECÍFICO para a identificação do objeto que informe
 (Art. 10, inciso III, Lei nº 10.520 de Junho de 2002 e Lei nº 14.133 de Agosto de 2021) - Os preços obtidos serão válidos e válidos para a proposta estimada com base em meio de mercado
 (Art. 10, inciso III, Lei nº 10.520 de Junho de 2002 e Lei nº 14.133 de Agosto de 2021) - Os preços obtidos serão válidos e válidos para a proposta estimada com base em meio de mercado

167
M

| Quantidade | Descrição | Observação |
|--|-----------------------------------|-----------------------------------|
| 30 Unidades | LUVA DE CORRER SOLDÁVEL PVC 250mm | LUVA DE CORRER SOLDÁVEL PVC 250mm |
| Preço Domínio Ampla 1 | | 134,39 |
| Descrição: Anexo 72 | | Data: 06/03/2024 10:14 |
| Produto: Luva Correr Coletor 250MM PVC (1 Ampla) | | Modalidade: Domínio Ampla |
| CNPJ: 72.313.828/0001-00 | | Item: 60 |
| Site: Plenobras | | |
| Preço Domínio Ampla 2 | | 73,90 |
| Descrição: Anexo 71 | | Data: 06/03/2024 10:14 |
| Produto: Luva de Correr 250mm Ocre - Plastran | | Modalidade: Domínio Ampla |
| CNPJ: 08.760.239/0001-71 | | Item: 60 |
| Site: Loja Merc | | |

Item 130 - LUVA DE CORRER SOLDÁVEL PVC 200mm

Preço Estimado: RS 166,90 (um) Percentual: - Preço Estimado Calculado: RS 166,90 Mediana dos Preços Obtidos: RS 166,90

| Quantidade | Descrição | Observação |
|---|-----------------------------------|-----------------------------------|
| 30 Unidades | LUVA DE CORRER SOLDÁVEL PVC 200mm | LUVA DE CORRER SOLDÁVEL PVC 200mm |
| Preço Domínio Ampla 1 | | 184,90 |
| Descrição: Anexo 74 | | Data: 06/03/2024 10:16 |
| Produto: Luva de Correr PVC PBA 200mm - Plastran | | Modalidade: Domínio Ampla |
| CNPJ: 08.760.239/0001-71 | | Item: 61 |
| Site: Loja Merc | | |
| Preço Domínio Ampla 2 | | 166,90 |
| Descrição: Anexo 73 | | Data: 06/03/2024 10:16 |
| Produto: Luva PVC Soldável 200mm - Plastran | | Modalidade: Domínio Ampla |
| CNPJ: 08.760.239/0001-71 | | Item: 61 |
| Site: Loja Merc | | |
| Preço Domínio Ampla 3 | | 109,94 |
| Descrição: Anexo 75 | | Data: 06/03/2024 10:14 |
| Produto: Luva Correr Coletor Ocre 200mm C - Aners D. Nascimento | | Modalidade: Domínio Ampla |
| CNPJ: 03.007.331/0001-41 | | Item: 61 |
| Site: Mercado Livre | | |



Item 62 LUVA DE CORRER SOLDÁVEL PVC 160mm

Preço Estimado: R\$ 108,90 (um) Percentual: - Preço Estimado Calculado: R\$ 108,90 Mediana dos Preços Obtidos: R\$ 108,90

JUSTIFICATIVA (MENOS DE 3 PREÇOS): Produto é MUITO ESPECÍFICO para a especificação do objeto que informe
conforme Instrução Normativa S. Nº 06 de 07 de Julho de 2021 (Lei nº 14.132) no Art. 1º, I, e II. Para a elaboração, ver a minuta e determine, pelo preço estimado, com base em não se trata de preço de mercado, portanto, não há como se obter preços para garantir a responsabilidade e a transparência.

| Quantidade | Descrição | Observação |
|---|-----------------------------------|---|
| 01 Unidades | LUVA DE CORRER SOLDÁVEL PVC 160mm | LUVA DE CORRER SOLDÁVEL PVC 160mm |
| Preço Domínio Amplo 1 | | 108,90 |
| Descrição: Anexo 76 Produto: Luva de Correr PVC PBA 160mm - Plastfran CNPJ: 08.760.239-0001-71 Site: Loja Merc | | Data: 06/03/2024 10:19 Modalidade: Domínio Amplo Item: 62 |

108,90
M

Item 63 LUVA DE CORRER SOLDÁVEL PVC 150mm

Preço Estimado: R\$ 63,00 (um) Percentual: - Preço Estimado Calculado: R\$ 63,00 Mediana dos Preços Obtidos: R\$ 63,00

| Quantidade | Descrição | Observação |
|---|-----------------------------------|---|
| 01 Unidades | LUVA DE CORRER SOLDÁVEL PVC 150mm | LUVA DE CORRER SOLDÁVEL PVC 150mm |
| Preço Domínio Amplo 1 | | 198,00 |
| Descrição: Anexo 77 Produto: Luva de Correr 150MM para Tubo Soldavel Fe-1518 A-1 CNPJ: 23.784.786-0001-80 Site: Gullone Tubos e conexões | | Data: 06/03/2024 10:21 Modalidade: Domínio Amplo Item: 63 |
| Preço Domínio Amplo 2 | | 63,00 |
| Descrição: Anexo 78 Produto: Luva Correr Coletor Ocre 150mm C. Anéis D. Nascimento CNPJ: 05.007.331-0001-41 Site: Mercado Livre | | Data: 06/03/2024 10:22 Modalidade: Domínio Amplo Item: 63 |
| Preço Domínio Amplo 3 | | 56,69 |
| Descrição: Anexo 79 Produto: Luva De Correr Pvc Universal Je Tigre 150mm CNPJ: 48.539.548-0001-30 Site: Agrometal | | Data: 06/03/2024 10:27 Modalidade: Domínio Amplo Item: 63 |

Item 64 LUVA DE CORRER SOLDÁVEL PVC 140mm

Preço Estimado: R\$ 138,50 (um) Percentual: - Preço Estimado Calculado: R\$ 138,50 Mediana dos Preços Obtidos: R\$ 138,50

JUSTIFICATIVA (MENOS DE 3 PREÇOS): Produto é MUITO ESPECÍFICO para a especificação do objeto que informe
conforme Instrução Normativa S. Nº 06 de 07 de Julho de 2021 (Lei nº 14.132) no Art. 1º, I, e II. Para a elaboração, ver a minuta e determine, pelo preço estimado, com base em não se trata de preço de mercado, portanto, não há como se obter preços para garantir a responsabilidade e a transparência.

| Quantidade | Descrição | Observação |
|-------------|-----------------------------------|-----------------------------------|
| 01 Unidades | LUVA DE CORRER SOLDÁVEL PVC 140mm | LUVA DE CORRER SOLDÁVEL PVC 140mm |



Descrição: Anexo 80

Data: 06/03/2024 10:29

Produto: Luva De Correr Pba Je Dn 140pum Kbo

Modalidade: Domínio Ampla

CNPJ: 03.007.331/0001-41

Item: 64

Site: Mercado Livre

Item 65 - LUVA DE CORRER SOLDÁVEL PVC 110mm

Preço Estimado: R\$ 100,95 (un)

Percentual: -

Preço Estimado Calculado: R\$ 100,95

Mediana dos Preços Obtidos: R\$ 100,95

JUSTIFICATIVA(MENOS DE 3 PREÇOS): Produto é MUITO ESPECÍFICO para a especificação do objeto que informe

... (small text regarding the bidding process and the specificity of the product)

| Quantidade | Descrição | Observação |
|-------------|-----------------------------------|-----------------------------------|
| 20 Unidades | LUVA DE CORRER SOLDÁVEL PVC 110mm | LUVA DE CORRER SOLDÁVEL PVC 110mm |

169
M

Preço Domínio Ampla 1

Descrição: Anexo 82

Data: 06/03/2024 10:30

Produto: Luva De Correr Pvc 110mm - 4 Polegada Pba Soldável C - Amaro Plastiran

Modalidade: Domínio Ampla

CNPJ: 03.007.331/0001-41

Item: 65

Site: Mercado Livre

Preço Domínio Ampla 2

Descrição: Anexo 81

Data: 06/03/2024 10:31

Produto: Luva de Correr PVC PBA 110mm - Plastiran

Modalidade: Domínio Ampla

CNPJ: 08.760.239/0001-71

Item: 65

Site: Loja Merc

Item 66 - LUVA DE CORRER SOLDÁVEL PVC 100mm

Preço Estimado: R\$ 91,46 (un)

Percentual: -

Preço Estimado Calculado: R\$ 91,46

Mediana dos Preços Obtidos: R\$ 91,46

JUSTIFICATIVA(MENOS DE 3 PREÇOS): Produto é MUITO ESPECÍFICO para a especificação do objeto que informe

... (small text regarding the bidding process and the specificity of the product)

| Quantidade | Descrição | Observação |
|-------------|-----------------------------------|-----------------------------------|
| 20 Unidades | LUVA DE CORRER SOLDÁVEL PVC 100mm | LUVA DE CORRER SOLDÁVEL PVC 100mm |

Preço Domínio Ampla 1

Descrição: Anexo 83

Data: 06/03/2024 10:32

Produto: Luva de Correr PBA Amaro Wax in 100mm

Modalidade: Domínio Ampla

CNPJ: 62.978.978/0001-80

Item: 66

Site: Casa Mimosa



Item 67 - LUVA DE CORRER SOLDÁVEL PVC 85mm

Preço Estimado: R\$ 110,45 (um) Percentual: - Preço Estimado Calculado: R\$ 110,45 Mediana dos Preços Obtidos: R\$ 110,45

JUSTIFICATIVA (MENOS DE 3 PREÇOS): Produto é MUITO ESPECÍFICO para a especificação do objeto que informe:

Art. 15, inciso III, Lei nº 8.666 de 21 de Junho de 2021 (Lei nº 14.133) no Artigo 15.11 - "Em caso de licitação com modalidade eletrônica, após a abertura dos envelopes, com base em menos de três preços, o licitante vencedor deverá ser nomeado pelo gestor responsável e aprovado pela comissão de licitação, sob pena de anulação do contrato."

| Quantidade | Descrição | Observação |
|-----------------------|--|--|
| 201 unidades | LUVA DE CORRER SOLDÁVEL PVC 85mm | LUVA DE CORRER SOLDÁVEL PVC 85mm |
| Preço Domínio Ampla 1 | | 114,89 |
| | Descrição: Anexo 85 Produto: Luva Soldável Manom 85mm Tigre Para Água Fria CNPJ: 35.635.824/0001-12 Site: Shopee | Data: 06-03-2024 10:3- Modalidade: Domínio Ampla Item: 67 |
| Preço Domínio Ampla 2 | | 106,00 |
| | Descrição: Anexo 84 Produto: Luva De Correr Pvc 85mm - 3 Polegada Pba Soldável C- Anexi- Plastiran CNPJ: 03.007.331/0001-41 Site: Mercado Livre | Data: 06-03-2024 10:3- Modalidade: Domínio Ampla Item: 67 |

Item 68 - LUVA DE CORRER SOLDÁVEL PVC 60mm

Preço Estimado: R\$ 39,84 (um) Percentual: - Preço Estimado Calculado: R\$ 39,84 Mediana dos Preços Obtidos: R\$ 39,84

JUSTIFICATIVA (MENOS DE 3 PREÇOS): Produto é MUITO ESPECÍFICO para a especificação do objeto que informe:

Art. 15, inciso III, Lei nº 8.666 de 21 de Junho de 2021 (Lei nº 14.133) no Artigo 15.11 - "Em caso de licitação com modalidade eletrônica, após a abertura dos envelopes, com base em menos de três preços, o licitante vencedor deverá ser nomeado pelo gestor responsável e aprovado pela comissão de licitação, sob pena de anulação do contrato."

| Quantidade | Descrição | Observação |
|---|---|---|
| 90 Unidades | LUVA DE CORRER SOLDÁVEL PVC 60mm | LUVA DE CORRER SOLDÁVEL PVC 60mm |
| Preço Outros Entes Públicos 1: Mediana das Propostas Finais | | 49,79 |
| Orgão: MUNICIPIO DE GUAIRA Descrição: Luva de Correr para Tubo Soldável 60mm Código Referência: 178-2023-GUAÍRA-PR | | Data: 25/10/2023 09:00 Modalidade: PREGÃO ELETRÔNICO Item: 68 Quantidade: 30 Unidade: UN Ata: Link Ata Identificação: 178-2023-GUAÍRA-PR |
| CNPJ | RAZAO SOCIAL DO FORNECEDOR | VALOR DA PROPOSTA FINAL |
| 52.094.169/0001-51 | MARGEM COMERCIO DE MATERIAIS HIDRAULICOS FIRELI EPP | R\$ 24,00 |
| * VENCEDOR * | | |
| Marca: Marca não informada | | |
| Fabricante: Fabricante não informada | | |
| Descrição: Descrição não informada | | |
| Endereço: | | |
| 44.368.484/0001-00 | J C MENDONÇA MATERIAIS DE CONSTRUÇÃO | R\$ 38,00 |



| | | | | | |
|--------------------------------------|--|--|------------------|----------------------------|--------------------------------------|
| Marca: Marca não informada | | | | | |
| Fabricante: Fabricante não informado | | | | | |
| Descrição: Descrição não informada | | | | | |
| Estado: | Cidade: | Endereço: | Nome de Contato: | Telefone: | Email: |
| SI | Nossa Senhora do Socorro | RUA SEIS, 166 | Karoline | (79) 3179-4899 | licitacao@leitecaabanca@gmail.com |
| 22.288.615/0001-06 | DAVID PRE-MOLDADOS E SERVICOS LTDA | | | | RS 17,00 |
| Marca: Marca não informada | | | | | |
| Fabricante: Fabricante não informado | | | | | |
| Descrição: Descrição não informada | | | | | |
| Endereço: | | | | | |
| 47.977.771/0001-05 | MACROMMERCE LTDA | | | | RS 24,47 |
| Marca: Marca não informada | | | | | |
| Fabricante: Fabricante não informado | | | | | |
| Descrição: Descrição não informada | | | | | |
| Estado: | Cidade: | Endereço: | Nome de Contato: | Telefone: | Email: |
| SC | Palhoça | R NAJLA CARONI GUEDERI, 820 | ELLEN | (48) 3017-0002 | ellen.penafior@grandecommerce.com.br |
| 45.769.285/0001-68 | REDNOV FERRAMENTAS LTDA | | | | RS 24,43 |
| Marca: Marca não informada | | | | | |
| Fabricante: Fabricante não informado | | | | | |
| Descrição: Descrição não informada | | | | | |
| Estado: | Cidade: | Endereço: | Telefone: | Email: | |
| RS | Blumenau | R BERTIA MEITE, 149 | (47) 9268-7655 | rednov@rednov.com.br | |
| 10.575.051/0001-87 | NOVA DISTRIBUIDORA LTDA | | | | RS 29,88 |
| Marca: Marca não informada | | | | | |
| Fabricante: Fabricante não informado | | | | | |
| Descrição: Descrição não informada | | | | | |
| Estado: | Cidade: | Endereço: | Telefone: | | |
| SP | Nossa Senhora do Socorro | RUA C, 231 | (79) 9981-3218 | | |
| 13.297.674/0001-41 | AMIGAO COMERCIO EM GERAL LTDA | | | | RS 34,77 |
| Marca: Marca não informada | | | | | |
| Fabricante: Fabricante não informado | | | | | |
| Descrição: Descrição não informada | | | | | |
| Estado: | Cidade: | Endereço: | Telefone: | Email: | |
| RS | Araçuaí | R RIO GRANDE DO SUL, 1681 | (79) 0442-7520 | hericeno@grupomigao.net.br | |
| 04.211.300/0001-70 | MOEMA MARY FONSECA DANTAS FERREI DE LIMA | | | | RS 42,00 |
| Marca: Marca não informada | | | | | |
| Fabricante: Fabricante não informado | | | | | |
| Descrição: Descrição não informada | | | | | |
| Estado: | Cidade: | Endereço: | Nome de Contato: | Telefone: | Email: |
| RS | Araçuaí | AV DOUTOR JOSE DA SILVA RIBEIRO FILHO, 247 | PAERICIA | (79) 3259-2322 | moemacomercio@hotmail.com |
| 10.821.336/0001-79 | PONTO CERTO MATERIAIS ELETRICOS E HIDRAULICOS LTDA | | | | RS 42,70 |
| Marca: Marca não informada | | | | | |
| Fabricante: Fabricante não informado | | | | | |
| Descrição: Descrição não informada | | | | | |

172
JP



CNPJ

RAZÃO SOCIAL DO FORNECEDOR

VALOR DA PROPOSTA FINAL

Marca: Marca não informada

Fabricante: Fabricante não informado

Descrição: Descrição não informada

| Estado: | Cidade: | Endereço: | Nome de Contato: | Telefone: | Email: |
|---------|--------------------------|---------------|------------------|----------------|---------------------------------|
| SE | Nossa Senhora do Socorro | RUA SEIS, 166 | Karoline | (79) 2179-4890 | licitacao@comercianca@gmail.com |

47.977.771/0001-05 MACROMMERCE LTDA

RS 15,78

Marca: Marca não informada

Fabricante: Fabricante não informado

Descrição: Descrição não informada

| Estado: | Cidade: | Endereço: | Nome de Contato: | Telefone: | Email: |
|---------|-----------|------------------------------|------------------|----------------|--------------------------------------|
| SE | Itapicoba | R. NAJLA CARONE GUEDERI, 520 | LEILIANE | (48) 3017-0002 | cilea.penaforte@grandcommerce.com.br |

22.288.615/0001-06 DAVID PRE-MOLDADOS E SERVIÇOS LTDA

RS 16,00

Marca: Marca não informada

Fabricante: Fabricante não informado

Descrição: Descrição não informada

Endereço:

45.769.285/0001-68 REDNOV FERRAMENTAS LTDA

RS 18,52

Marca: Marca não informada

Fabricante: Fabricante não informado

Descrição: Descrição não informada

| Estado: | Cidade: | Endereço: | Telefone: | Email: |
|---------|----------|--------------------|----------------|----------------------|
| SC | Blumenau | R BERIA MEIJE, 149 | (47) 9268-7675 | rednov@rednov.com.br |

39.575.051/0001-87 NOVA DISTRIBUIDORA LTDA

RS 20,99

Marca: Marca não informada

Fabricante: Fabricante não informado

Descrição: Descrição não informada

| Estado: | Cidade: | Endereço: | Telefone: |
|---------|--------------------------|------------|----------------|
| SE | Nossa Senhora do Socorro | RUA C, 231 | (79) 9951-3475 |

04.211.300/0001-70 MOEMA MARY FONSECA DANTAS EFREN DE LIMA

RS 25,00

Marca: Marca não informada

Fabricante: Fabricante não informado

Descrição: Descrição não informada

| Estado: | Cidade: | Endereço: | Nome de Contato: | Telefone: | Email: |
|---------|---------|---|------------------|----------------|-------------------------|
| SE | Araçuaí | AV DOUTOR JOSÉ DA SILVA RIBEIRO FILHO, 24 | PAÍRICLA | (79) 3259-2322 | moemacomercio@gmail.com |

32.680.572/0001-55 RAMAM MATERIAL DE CONSTRUÇÃO EIRELI

RS 29,50

Marca: Marca não informada

Fabricante: Fabricante não informado

Descrição: Descrição não informada

| Estado: | Cidade: | Endereço: | Nome de Contato: | Telefone: | Email: |
|---------|---------------|--------------------------------|------------------|----------------|------------------------|
| SE | São Cristóvão | R DEPUTADO ULIÉS ANDRADIL, 197 | PABLO | (79) 9939-4699 | ramamaterial@gmail.com |

13.297.674/0001-41 AMIGAO COMERCIO EM GERAL LTDA

RS 31,55

Marca: Marca não informada

Fabricante: Fabricante não informado

Descrição: Descrição não informada



Relatório gerado no dia 18/03/2024 09:20:41 (IP: 138.185.195.44)

Código de Validação: BUhh63PWJTCJDIQInC6cgRixCQISQAfe1vHg%2fO12InHU8nPIm6WA%3d%3d

http://www.bancodeprocos.com.br/CertificadoAutenticidade?token=BUhh63PWJTCJDIQInC6cgRixCQISQAfe1vHg%252fO12InHU8nPIm6WA%253d%253d

| CNPJ | | RAZÃO SOCIAL DO FORNECEDOR | | | VALOR DA PROPOSTA FINAL | |
|--|---------|--|------------------------------|--------------------------------|-------------------------|--|
| Estado: | Cidade: | Endereço: | Telefone: | Email: | | |
| RS | Aracaju | R RIO GRANDE DO SUL 1681 | (70) 3042-7320 | licitacao@grupsamigao.net.br | | |
| 10.821.336/0001-79 | | PONTO CERTO MATERIAIS ELETRICOS E HIDRAULICOS LTDA | | | RS 39,42 | |
| Marca: Marca não informada | | | | | | |
| Fabricante: Fabricante não informado | | | | | | |
| Descrição: Descrição não informada | | | | | | |
| Estado: | Cidade: | Endereço: | Telefone: | Email: | | |
| RS | Aracaju | AV DOUTOR CARLOS FIRPO, 427 | (79) 3222-3485 | ponto.certificacao@hotmail.com | | |
| Preço Outros Estes Públicos 3: Mediana das Propostas Finais | | | | | 20,00 | |
| <p>Orgão: SERVIÇO NACIONAL DE APRENDIZAGEM COMERCIAL SENAC - AR.MT</p> <p>Data: 21/11/2023 09:00</p> <p>Modalidade: PREGÃO ELETRÔNICO</p> <p>Item: 69</p> <p>Quantidade: 100</p> <p>Unidade: UNIDADE</p> <p>Ata: Lm. Ata</p> <p>Identificação: 76106</p> | | | | | | |
| <p>Descrição: Tava pvc - correr, soldável 50mm</p> <p>Código: 76106</p> <p>Referência:</p> | | | | | | |
| CNPJ | | RAZÃO SOCIAL DO FORNECEDOR | | | VALOR DA PROPOSTA FINAL | |
| Estado: | Cidade: | Endereço: | Telefone: | Email: | | |
| MT | Cuiabá | AV TENENTE PRAIRO, 3553 A | (65) 9966-9641 | comercial@zprime.com.br | | |
| 31.395.164/0001-99 | | STAR PRIME LTDA | | | RS 9,90 | |
| * VENDEDOR * | | | | | | |
| Marca: Marca não informada | | | | | | |
| Fabricante: Fabricante não informado | | | | | | |
| Descrição: Descrição não informada | | | | | | |
| Estado: | Cidade: | Endereço: | Telefone: | Email: | | |
| MT | Cuiabá | AV MANOEL JOSE DE ARRUDA, 1700 | (65) 9692-5213 (65) 9663-750 | edvaldo@micoconabli.com.br | | |
| 37.853.101/0001-15 | | CONSTRUTORA MAQUINAS CONSTRUÇÕES FERRAMENTAS E EPIS LTDA | | | RS 10,00 | |
| Marca: Marca não informada | | | | | | |
| Fabricante: Fabricante não informado | | | | | | |
| Descrição: Descrição não informada | | | | | | |
| Estado: | Cidade: | Endereço: | Telefone: | Email: | | |
| MT | Cuiabá | R VINTE E CINCO, 27 | (65) 3052-6694 | alesleite1@hotmail.com | | |
| 29.867.496/0001-61 | | A. PEREIRA LEITE MATERIAIS PARA CONSTRUÇÃO | | | RS 20,00 | |
| Marca: Marca não informada | | | | | | |
| Fabricante: Fabricante não informado | | | | | | |
| Descrição: Descrição não informada | | | | | | |
| Estado: | Cidade: | Endereço: | Nome de Contato: | Telefone: | Email: | |
| MT | Cuiabá | R VINTE E CINCO, 27 | ALEXANDRE | (65) 3052-6694 | alesleite1@hotmail.com | |
| 34.301.285/0001-12 | | BARAO DE PIRACICABA MATERIAIS DE CONSTRUÇÃO EIRELI | | | RS 26,90 | |
| Marca: Marca não informada | | | | | | |
| Fabricante: Fabricante não informado | | | | | | |
| Descrição: Descrição não informada | | | | | | |
| Estado: | Cidade: | Endereço: | Telefone: | Email: | | |
| MT | Cuiabá | R F. 120 | (65) 9231-7820 | barao.piracicaba@gmail.com | | |
| 29.714.907/0001-02 | | ELETRICA CIDADE EIRELI | | | RS 29,82 | |
| Marca: Marca não informada | | | | | | |
| Fabricante: Fabricante não informado | | | | | | |
| Descrição: Descrição não informada | | | | | | |

175
M



| CNPJ | RAZÃO SOCIAL DO FORNECEDOR | | | | VALOR DA PROPOSTA FINAL |
|------------|----------------------------|--------------------------------|--------------------------|--------------------------|--------------------------------|
| Estado: RJ | Cidade: Rio de Janeiro | Endereço: AV DOS PIRINEUS, 437 | Nome de Contato: Juliana | Telefone: (62) 3088-5204 | Email: elenacidadego@gmail.com |

Item 70: LUVA DE CORRER SOLDÁVEL PVC 40mm

Preço Estimado: R\$ 16,16 (um) Percentual: - Preço Estimado Calculado: R\$ 16,16 Mediana dos Preços Obtidos: R\$ 16,16

| Quantidade | Descrição | Observação |
|-------------|----------------------------------|----------------------------------|
| 20 Unidades | LUVA DE CORRER SOLDÁVEL PVC 40mm | LUVA DE CORRER SOLDÁVEL PVC 40mm |

Preço Domínio Amplo 1 37,46

Descrição: Anexo 86 **Data:** 06/03/2024 10:38
Produto: Luva De Correr Soldável 40 mm Tigre **Modalidade:** Domínio Amplo
CNPJ: 01.438.784/0048-60 **Item:** 70
Telefone: 4020-5376
Site: Leroy Merlin (https://www.leroymerlin.com.br)

176
H
16/10

Preço Outros Lotes Públicos 2: Mediana das Propostas Finais

https://www.banccoderecursos.com.br/licitacao/2024/licitacao/241253

Orgão: MUNICÍPIO DE PIUMHI/MG **Data:** 12/12/2023 09:00
Descrição: LUVA 40MM SOLDÁVEL CORRER **Modalidade:** PRÉGIO ELETRÔNICO
Código Referência: 77178 **Item:** 70
Quantidade: 20
Unidade: Unid.
Ata: Link Ata
Identificação: 77178

| CNPJ | RAZÃO SOCIAL DO FORNECEDOR | VALOR DA PROPOSTA FINAL |
|------|----------------------------|-------------------------|
|------|----------------------------|-------------------------|

| | | |
|---|---|----------|
| 38.032.042/0001-87 VENCEDOR * | SC MATERIAIS DE CONSTRUÇÃO LTDA | RS 16,16 |
| Marcas: Kron | | |
| Fabricante: Fabricante não informado | | |
| Modelo: Luva sold corre 40mm | Descrição: Descrição não informada | |
| Endereço: | | |

Preço Outros Lotes Públicos 3: Mediana das Propostas Finais 15,19

https://www.banccoderecursos.com.br/licitacao/2024/licitacao/241253

Orgão: SAAE-SERVIÇO AUTÔNOMO DE ÁGUA E ESGOTO DE CARMO DA MATIA/MG **Data:** 31/10/2023 08:30
Descrição: LUVA DE CORRER PVC SOLDÁVEL 40MM **Modalidade:** PRÉGIO ELETRÔNICO
Código: 74410 **Item:** 70
Referência: **Quantidade:** 200
Unidade: Unidade
Ata: Link Ata
Identificação: 74410

| CNPJ | RAZÃO SOCIAL DO FORNECEDOR | VALOR DA PROPOSTA FINAL |
|------|----------------------------|-------------------------|
|------|----------------------------|-------------------------|

| | | |
|----------------------------------|------------------|---------|
| 46.945.369/0001-78 VENCEDOR * | FR CONEXÕES LTDA | RS 4,49 |
|----------------------------------|------------------|---------|



CNPJ

RAZÃO SOCIAL DO FORNECEDOR

VALOR DA PROPOSTA FINAL

Marca: Marca não informada

Fabricante: Fabricante não informado

Descrição: Descrição não informada

| Estado: | Cidade: | Endereço: | Telefone: | Email: |
|---------|----------|------------------|----------------|----------------------------|
| PR | Curitiba | R AMENDÓINS, 139 | (41) 9276-3597 | termandaxuster91@gmail.com |

43.486.840/0001-19 VDA SANEAMENTO LTDA

RS 4,50

Marca: Marca não informada

Fabricante: Fabricante não informado

Descrição: Descrição não informada

| Estado: | Cidade: | Endereço: | Nome de Contato: | Telefone: | Email: |
|---------|----------|--------------------------|------------------|----------------|----------------------------------|
| PR | Curitiba | R JOAO VOGEL-SANGER, 200 | EDUARDO | (41) 3802-4450 | suporte@caasolviadaguetec.com.br |

07.965.552/0001-83 C. E. MACEDO - COMERCIO DE MATERIAIS HIDRAULICOS - EIRELI

RS 10,40

Marca: Marca não informada

Fabricante: Fabricante não informado

Descrição: Descrição não informada

| Estado: | Cidade: | Endereço: | Telefone: | Email: |
|---------|----------|-----------------------------|----------------|--------------------|
| PR | Curitiba | R CARLOS ESSENFELDT R, 1326 | (41) 3277-1110 | admin@trivo.com.br |

45.769.285/0001-68 REDNOV FERRAMENTAS LTDA

RS 19,90

Marca: Marca não informada

Fabricante: Fabricante não informado

Descrição: Descrição não informada

| Estado: | Cidade: | Endereço: | Telefone: | Email: |
|---------|----------|--------------------|----------------|----------------------|
| SC | Blumenau | R BERTA METTE, 149 | (47) 9268-7675 | rednov@rednov.com.br |

33.152.385/0001-61 GOUVEA & RODRIGUES MATERIAIS DE CONSTRUÇÃO LTDA

RS 24,50

Marca: Marca não informada

Fabricante: Fabricante não informado

Descrição: Descrição não informada

| Estado: | Cidade: | Endereço: | Telefone: | Email: |
|---------|----------------|------------------------|----------------|--------------------------------------|
| MT | Bele Horizonte | R EFIGENIO SALLES, 129 | (32) 2567-5366 | waldirvivo@mesquitaconstrucao.com.br |

49.869.714/0001-20 HIDROSUDESTE COMERCIO DE MATERIAIS HIDRAULICOS LTDA

RS 25,70

Marca: Marca não informada

Fabricante: Fabricante não informado

Descrição: Descrição não informada

| Endereço: | Telefone: | Email: |
|------------------|----------------|---------------------------------------|
| R ALJNILJO, 1020 | (31) 3712-3263 | contabilidadevaleriosozares@gmail.com |

Item 71 LUVA DE CORRER SOLDÁVEL PVC 32mm

Preço Estimado: RS 25,18 (un)

Percentual: -

Preço Estimado Calculado: RS 25,18

Mediana dos Preços Obtidos: RS 25,18

| Quantidade | Descrição | Observação |
|------------|----------------------------------|----------------------------------|
| 1 | LUVA DE CORRER SOLDÁVEL PVC 32mm | LUVA DE CORRER SOLDÁVEL PVC 32mm |



Órgão: MUNICÍPIO DE GUAIRA
Descrição: Luva de Correr para Tubo Soldaxel 32mm
Código Referência: 178-2023-GUAIRA-PR

Data: 25/03/2023 09:00
Modalidade: PRÉGIO ELETRÔNICO
Item: 71
Quantidade: 30
Unidade: UN
Ata: Link Ata
Identificação: 178-2023-GUAIRA-PR

| CNPJ | RAZÃO SOCIAL DO FORNECEDOR | VALOR DA PROPOSTA FINAL |
|--------------------|--|-------------------------|
| 04.151.335/0001-61 | MARGEM COMERCIO DE MATERIAIS HIDRAULICOS EIRELI EPP Fornecedor * Marca: Marca não informada Fabricante: Fabricante não informado Descrição: Descrição não informada Endereço: | RS 11,00 |
| 78.136.025/0001-04 | J.C. MENDONÇA MATERIAIS DE CONSTRUÇÃO Marca: Marca não informada Fabricante: Fabricante não informado Descrição: Descrição não informada Endereço: | RS 19,50 |
| 52.094.169/0001-51 | PIANA E PIANA LTDA Marca: Marca não informada Fabricante: Fabricante não informado Descrição: Descrição não informada Endereço: | RS 24,00 |
| 78.136.025/0001-04 | INFANTARIA COMERCIAL EIRELI Marca: Marca não informada Fabricante: Fabricante não informado Descrição: Descrição não informada Endereço: | RS 27,19 |
| 78.136.025/0001-04 | ANDREATTA E WEIGAND LTDA Marca: Marca não informada Fabricante: Fabricante não informado Descrição: Descrição não informada Endereço: | RS 29,40 |
| 78.136.025/0001-04 | FECHA HOJE DISTRIBUIDORA LTDA Marca: Marca não informada Fabricante: Fabricante não informado Descrição: Descrição não informada Endereço: | RS 29,40 |
| 04.151.335/0001-61 | ELETRICA ZEUS LTDA | RS 29,40 |

87
 14



| CNPJ | RAZÃO SOCIAL DO FORNECEDOR | VALOR DA PROPOSTA FINAL |
|--------------------------------------|----------------------------|-------------------------|
| Marca: Marca não informada | | |
| Fabricante: Fabricante não informado | | |
| Descrição: Descrição não informada | | |
| Endereço: | | |

| | | |
|---|---------------------------|-------|
| Preço Domínio Amplo 2 | | 25,18 |
| Descrição: Anexo 87 | Data: 06/03/2024 10:39 | |
| Produto: Luva De Correr Soldável Tigre 32mm | Modalidade: Domínio Amplo | |
| CNPJ: 47.960.950/0449-27 | Item: 71 | |
| Site: Magazine Luiza | | |

Preço Outros Lotes Públicos J: Mediana das Propostas Finais

| | |
|--|-------------------------------|
| Orgão: SERVIÇO NACIONAL DE APRENDIZAGEM COMERCIAL - SENAC - ARMI | Data: 21/01/2023 09:00 |
| Descrição: Luva pvc, correr, soldável 32mm | Modalidade: PREGÃO ELETRÔNICO |
| Código: 76106 | Item: 71 |
| Referência: | Quantidade: 100 |
| | Unidade: UNIDADE |
| | Ata: Link Ata |
| | Identificação: 76106 |

| CNPJ | RAZÃO SOCIAL DO FORNECEDOR | VALOR DA PROPOSTA FINAL |
|--------------------|----------------------------|-------------------------|
| 31.395.164/0001-99 | STAR PRIME LTDA | RS 9,90 |
| VENCEDOR * | | |

Marca: Marca não informada

Fabricante: Fabricante não informado

Descrição: Descrição não informada

| Estado: | Cidade: | Endereço: | Telefone: | Email: |
|---------|---------|----------------------------|----------------|----------------------------|
| MT | Cuiabá | AV TENENTE PRAETRO, 3553 A | (65) 9906-9041 | comercial@starprime.com.br |

| | | |
|--------------------|--|----------|
| 29.867.496/0001-61 | A. PEREIRA LEITE MATERIAIS PARA CONSTRUÇÃO | RS 10,00 |
|--------------------|--|----------|

Marca: Marca não informada

Fabricante: Fabricante não informado

Descrição: Descrição não informada

| Estado: | Cidade: | Endereço: | Nome de Contato: | Telefone: | Email: |
|---------|---------|---------------------|------------------|----------------|-----------------------|
| MT | Cuiabá | R VINTE E CINCO, 27 | ALEXANDRO | (65) 3052-3604 | alesleite@hotmail.com |

| | | |
|--------------------|---|----------|
| 34.301.285/0001-12 | BARAO DE PIRACICABA MATERIAIS DE CONSTRUÇÃO UTILI | RS 24,95 |
|--------------------|---|----------|

Marca: Marca não informada

Fabricante: Fabricante não informado

Descrição: Descrição não informada

| Estado: | Cidade: | Endereço: | Telefone: | Email: |
|---------|---------|-----------|----------------|----------------------------|
| MT | Cuiabá | R F. 120 | (65) 9231-7620 | barao.piracicaba@gmail.com |

| | | |
|--------------------|------------------------|----------|
| 29.714.907/0001-02 | ELETRICA CIDADE EIRELI | RS 24,96 |
|--------------------|------------------------|----------|

Marca: Marca não informada

Fabricante: Fabricante não informado

Descrição: Descrição não informada

| Estado: | Cidade: | Endereço: | Nome de Contato: | Telefone: | Email: |
|---------|---------|----------------------|------------------|----------------|---------------------------|
| MT | Cuiabá | AV DOS PIRINEUS, 437 | Leiziane | (65) 3088-8244 | eletrica_cidade@gmail.com |

| | | |
|--------------------|--|----------|
| 37.853.101/0001-15 | CONSTRUTER MAQUINAS CONSTRUÇÕES FERRAMENTAS E EPI'S LTDA | RS 25,00 |
|--------------------|--|----------|



16/03/2024 09:20:41 (IP: 138.185.195.44)

Orgão: PREFEITURA MUNICIPAL DE CÂNDIDO MUNDES
Descrição: Seixo Rolado Material: Pedra, Tamanho: 3-A-6 M
Código Referência: N°Pregão:192023 / UASG:980749
UASG: 980749

Data: 30/10/2023 14:20
Modalidade: Pregão Eletrônico
Item: 3
Quantidade: 250
Unidade: Metro Cúbico
Ata: Link Ata
Identificação: N°Pregão:192023 / UASG:980749

101
H

| CNPJ | RAZÃO SOCIAL DO FORNECEDOR | VALOR DA PROPOSTA FINAL |
|--------------------|---|-------------------------|
| 36.762.882/0001-70 | DIFFERENCIAL COMERCIO LTDA Marca: ROLAD Fabricante: ROLAD Modelo: ROLAD Descrição: Seixo rolado, material: pedra, tamanho: 3-a-6 m. Estado: MA Cidade: São Luis Endereço: AVENIDA SEN VITORINO FERREIRA Telefone: (98) 3486-0136 E-mail: referenc@contabilidade.lz@gmail.com | RS 169,96 |
| 18.821.558/0002-84 | PACHECO E MAIA LTDA Marca: MCI Fabricante: MCI Modelo: Seixo rolado Descrição: Seixo Rolado Material: Pedra, Tamanho: 3-A-6 M Endereço: | RS 169,96 |

16/03/2024 09:20:41 (IP: 138.185.195.44)

Orgão: COMPANHIA DE SANEAMENTO DE MARIUÁ S.A. RJ
Descrição: Seixo Rolado Material: Pedra, Tamanho: 4-A - M3, Aplicação: Concreto
Código Referência: N°Pregão:122023 / UASG:927591
UASG: 927591

Data: 26/12/2023 09:00
Modalidade: Pregão Eletrônico
Item: 3
Quantidade: 3.326
Unidade: Metro Cúbico
Ata: Link Ata
Identificação: N°Pregão:122023 / UASG:927591

| CNPJ | RAZÃO SOCIAL DO FORNECEDOR | VALOR DA PROPOSTA FINAL |
|--------------------|---|-------------------------|
| 27.217.586/0001-05 | GLOBAL BRASIL COMERCIAL LTDA Marca: SPAR - SIMILAR Fabricante: SPAR - SIMILAR Modelo: PEDRA DE MAO Descrição: PEDRA DE MAO PARA R: GIACOMETROPO: PLANADO RIO DE JANEIRO Estado: RJ Cidade: São Gonçalo Endereço: R GIACOMO CASANOVA, 161 Telefone: (21) 3620-5873 E-mail: jelmo.contabilidade@valho.com.br | RS 98,96 |
| 43.184.818/0001-14 | CORREA RUI COMERCIO, DISTRIBUIDORA E SERVICOS PARA CONSTRUÇÃO Marca: ST EDWIGES Fabricante: ST EDWIGES Modelo: PADIÃO Descrição: PEDRA DE MAO PARA R: GIACOMETROPO: PLANADO RIO DE JANEIRO | RS 99,00 |



| CNPJ | | RAZÃO SOCIAL DO FORNECEDOR | | | VALOR DA PROPOSTA FINAL | |
|--|----------------|---|---------------------------------|--------------------------------|-------------------------|--|
| Estado: | Cidade: | Endereço: | Telefone: | Email: | | |
| RS | Maricá | R MARIA ANTONIA PFEIRA SOARES S... | (21) 7181-2987 | adm@heratocontabilidade.com.br | | |
| 38.068.097/0001-47 | | HENRYTECH COMERCIO E SERVICOS LTDA | | | RS 164,40 | |
| Marca: SPAR | | Fabricante: SPAR | | | | |
| Modelo: SPAR | | Descrição: PEDRA DE MAO PARA RUGIAO METROPOITANADO RIO DE JANEIRO | | | | |
| Endereço: | | | | | | |
| 37.140.715/0001-60 | | PETRA AGRIGADOS LTDA | | | RS 193,20 | |
| Marca: PRÓPRIA | | Fabricante: PRÓPRIA | | | | |
| Modelo: 2023 | | Descrição: PEDRA DE MAO PARA RUGIAO METROPOITANADO RIO DE JANEIRO | | | | |
| Estado: | Cidade: | Endereço: | Telefone: | Email: | | |
| RS | Quemados | R PROJELADA, 159 | (71) 3672-2271 / (21) 8461-0000 | clau@plm@petraagregados.com | | |
| 02.329.307/0001-66 | | PETRA MG INDUSTRIA E COMERCIO DE AGRIGADOS LTDA | | | RS 300,00 | |
| Marca: PRÓPRIA | | Fabricante: PRÓPRIA | | | | |
| Modelo: 2023 | | Descrição: PEDRA DE MAO PARA RUGIAO METROPOITANADO RIO DE JANEIRO | | | | |
| Estado: | Cidade: | Endereço: | Telefone: | Email: | | |
| MG | Matias Barbosa | R EMPRESARIAL PARK SUE. 70 | (32) 3276-5576 / (32) 8261-0608 | charlino@petraagregados.com | | |
| Preço Compras Governamentais 3: Mediana das Propostas Finais | | | | | 121,19 | |

Orgão: Governo do Estado do Maranhão | PRL11111 RAYMUNDO BEL DI
GOVERNADOR EDISON LOBÃO
Data: 15/12/2023 08:30
Modalidade: Pregão Eletrônico
Descrição: Seixo Rolado Maternal Pedra - Tamanho: 3-A-6 MM
Item: 3
Código: N°Pregão:302023 UASG:980162
Quantidade: 2.000
Referência:
Unidade: Metro Cúbico
UASG: 980162
Ata: Link Ata
Identificação: N°Pregão:302023 UASG:980162

| CNPJ | | RAZÃO SOCIAL DO FORNECEDOR | | | VALOR DA PROPOSTA FINAL | |
|---------------------|------------|---|-----------------|--------------------------|-------------------------|--|
| Estado: | Cidade: | Endereço: | Telefone: | Email: | | |
| MA | Imperatriz | R EUCLIDES DA CUNHA, 975 C | (99) 93130-2911 | mariajose@reveshlobo.com | | |
| 29.417.637/0001-60 | | C. N. MENESES MATOS COMERCIO FIBRELI | | | RS 89,00 | |
| VENCEDOR * | | Fabricante: NATURAL | | | | |
| Marca: NATURAL | | Modelo: NOVO | | | | |
| | | Descrição: Seixo Rolado Maternal Pedra - Tamanho: 3-A-6 MM | | | | |
| 08.924.526/0001-70 | | R CLIMA CRUZ COMERCIO | | | RS 121,14 | |
| Marca: CONSTRUMATA | | Fabricante: CONSTRUMATA | | | | |
| Modelo: CONSTRUMATA | | Descrição: Seixo Rolado - Seixo Rolado Maternal Pedra - Tamanho: 3-A-6 MM | | | | |
| Endereço: | | | | | | |
| 76.377.687/0001-96 | | BARROSO E CUNHA LTDA | | | RS 121,14 | |



| CNPJ | RAZÃO SOCIAL DO FORNECEDOR | VALOR DA PROPOSTA FINAL |
|------|----------------------------|-------------------------|
|------|----------------------------|-------------------------|

Marca: INOVA
Fabricante: INOVA
Modelo: INOVA
Descrição: Descrição: Serro Rolado Material: Pedra - Tamanho: 3-A-6 MM
Estado: MA **Cidade:** Santa Inês **Endereço:** RUA SANTO ANTONIO 312 **Telefone:** (98) 9845-1310

103
H

21.920.889.0001-63 LIG COMERCIO SERVICOS E ALI-M-NTOS LIRELI RS 121,10

Marca: AREAL LBI
Fabricante: AREAL LBI
Modelo: METROS QUADRADOS
Descrição: Serro rolado, material, pedra, tamanho: 3-a-6 mm.
Estado: MA **Cidade:** Imperatriz **Endereço:** R. CORONEL MANOEL BANDEIRA, 200 **Nome de Contato:** COMERCIAL LIMA **Telefone:** 99.920.3400 **Email:** llgcomete.o@gmail.com

40.009.941.0001-97 COSTA MATERIAIS DE CONSTRUÇÃO LTDA RS 121,10

Marca: MINERAÇÃO NOVO HORIZ
Fabricante: MINERAÇÃO NOVO HORIZ
Modelo: MINERAÇÃO NOVO HORIZ
Descrição: Serro Rolado Material: Pedra - Tamanho: 3-A-6 MM
Estado: MA **Cidade:** Paço de Lumiar **Endereço:** R. OITO, 28 **Telefone:** (99) 8488.0271 **Email:** koiarapasso@hotmail.com

Item 4: VERGALHÃO 16mm 5.8

Preço Estimado: R\$ 159,31 (uma) Percentual: - Preço Estimado Calculado: R\$ 159,31 Mediana dos Preços Obtidos: R\$ 12,331

| Quantidade | Descrição | Observação |
|-------------|--|---|
| 100 Unidade | VERGALHÃO barra de ferro 16mm 5.8 nervurado barra de 12 metros - cada em aço | VERGALHÃO, barra de ferro 16mm 5.8 nervurado barra de 12 metros, fabricado em aço |

Preço Domínio Amplo 1 178,25

Descrição: Anexo 2 **Data:** 05/03/2024 18:40
Produto: Vergalhão de Aço CA50 16mm (5.8) com 12 metros - Peso aproximado 18.000 Kg **Modalidade:** Domínio Amplo
Site: grupo Oitica **Item:** 4

Preço Outros Lances Públicos 2: Mediana das Propostas Finais 159,31
Verificação de Autenticidade: https://www.bancoemprecos.com.br/validacao/14733

Orgão: SERVIÇO AUTÔNOMO MUNICIPAL DE AÇO ALESCOLTO **Data:** 10/30/2023 09:00
Descrição: Vergalhão CA-50 barra 12M (16MM) 5.8 **Modalidade:** PRÓCÃO ELETRÔNICO
Código Referência: 40-2023-IBIPORÁ-PR **Item:** 4
Quantidade: 100 **Unidade:** BARRA
Ata: Lim. Ata **Identificação:** 40-2023-IBIPORA-PR

| CNPJ | RAZÃO SOCIAL DO FORNECEDOR | VALOR DA PROPOSTA FINAL |
|------|----------------------------|-------------------------|
|------|----------------------------|-------------------------|

08.688.131.0001-15 GUSTAVO AZEVEDO PINTO RS 159,00
FABRICADOR *

Marca: Marca não informada
Fabricante: Fabricante não informado
Descrição: Descrição não informada
Estado: PR **Cidade:** São João del-Rei **Endereço:** R. BARÃO DE ANTONINA, 302 **Nome de Contato:** MARLIANA **Telefone:** (43) 3259-1100 **Email:** azevedo.comercial@gmail.com



| CNPJ | RAZÃO SOCIAL DO FORNECEDOR | VALOR DA PROPOSTA FINAL | | | |
|---|--|--------------------------------|------------------|-----------------|---------------------------------|
| 33.756.217/0001-85 | M2 COMERCIO ATACADISTA E VAREJISTA DE MATERIAIS DE CONSTRUÇÃO LTDA | RS 159,31 | | | |
| Marca: Marca não informada | | | | | |
| Fabricante: Fabricante não informado | | | | | |
| Descrição: Descrição não informada | | | | | |
| Endereço: | | | | | |
| 36.673.446/0001-24 | J.J. AVANDOSKI FERRAGENS | RS 200,00 | | | |
| Marca: Marca não informada | | | | | |
| Fabricante: Fabricante não informado | | | | | |
| Descrição: Descrição não informada | | | | | |
| Estado: | Cidade: | Endereço: | Nome de Contato: | Telefone: | Email: |
| RS | Frederico | R FULGENCIO MIGUEL COFFEY, 414 | João | (54) 99150-7680 | jilavandoskiterragens@gmail.com |
| Preço Dominio Amplo 3 | | | | | 122,84 |
| Descrição: Anexo 1 | | | | | Data: 05/03/2024 18:41 |
| Produto: Vergalhão CA50 Soldável Nervurado - 10mm 3/8 | | | | | Modalidade: Dominio Amplo |
| Site: Loja ArcelorMittal | | | | | Item: 4 |

104
JF

Item 4: VERGALHÃO 10mm 3/8

Preço Estimado: RS 56,00 (unit) Percentual: - Preço Estimado Calculado: RS 56,00 Mediana dos Preços Obtidos: RS 56,00

| Quantidade | Descrição | Observação |
|--------------|---|---|
| 203 unidades | VERGALHÃO, barra de ferro 10mm 3/8 nervurado barra de 12 metros - fabricado em aço 6 METROS | VERGALHÃO, barra de ferro 10mm 3/8 nervurado barra de 12 metros - fabricado em aço 6 METROS |

Preço Outros Lances Públicos E Mediana das Propostas Finais 78,00

[Verificar o histórico de lances de 2023-2024 \(13\)](#)

| | |
|--|-------------------------------|
| Orgão: REGIME PRÓPRIO DE PREVIDÊNCIA SOCIAL DE MIRADIANO | Data: 11/09/2023 00:00 |
| Descrição: VERGALHÃO AÇO 10MM (3/8) BARRA 12 ANO | Modalidade: PRECÃO PRESENCIAL |
| Código Referencial: 00006423 | Item: 5 |
| | Quantidade: 50 |
| | Unidade: BR |
| | Ata: LicitAta |
| | Identificação: 00006423 |

| CNPJ | RAZÃO SOCIAL DO FORNECEDOR | VALOR DA PROPOSTA FINAL | | | |
|--------------------------------------|---------------------------------------|-------------------------|------------------|---------------|-------------------------|
| 29.330.398/0001-72 | FERACO MATERIAIS PARA CONSTRUÇÃO LTDA | RS 75,00 | | | |
| * VENCEDOR * | | | | | |
| Marca: Marca não informada | | | | | |
| Fabricante: Fabricante não informado | | | | | |
| Descrição: Descrição não informada | | | | | |
| Estado: | Cidade: | Endereço: | Nome de Contato: | Telefone: | Email: |
| SP | Meridiano | R SAO JOSE, 1.212 | João | (17) 3475-449 | ter_cosa@outlook.com.br |



Relatório gerado no dia 18/03/2024 às 09:20:41 (IP: 138.185.195.44)

| | | |
|--|--|--------------------------------------|
| Orgão: MUNICÍPIO DE SANTO ANASTÁCIO SP | | Data: 11/12/2023 08:30 |
| Descrição: VERGALHÃO DE AÇO CA-50 NERVURADO DIÂMETRO 10MM (3 8) - 12M | | Modalidade: PREGÃO ELETRÔNICO |
| Código: 77209 | | Item: 5 |
| Referência: | | Quantidade: 228 |
| | | Unidade: BR |
| | | Ata: Link Ata |
| | | Identificação: 77209 |

| CNPJ | RAZÃO SOCIAL DO FORNECEDOR | VALOR DA PROPOSTA FINAL |
|--------------------------------------|----------------------------------|---|
| 07.336.044/0001-36 | ISRAEL SERENO FERREIRA | RS 46,00 |
| * VENCEDOR * | | |
| Marca: Marca não informada | | |
| Fabricante: Fabricante não informado | | |
| Descrição: Descrição não informada | | |
| Estado: SP | Cidade: Mirandópolis | Endereço: RUA NOVE DE JULHO, 1757 |
| | | Nome de Contato: Maria do Socorro |
| | | Telefone: (18) 3701-5852 |
| | | Email: aguiluz_mirandopolis@hotmail.com.br |
| 42.152.392/0001-54 | C. K. COMERCIO DE FERRAGENS LTDA | RS 66,00 |
| Marca: Marca não informada | | |
| Fabricante: Fabricante não informado | | |
| Descrição: Descrição não informada | | |
| Estado: RS | Cidade: Erechim | Endereço: R MARECHAL FLORIANO, 302 |
| | | Nome de Contato: Cleonice |
| | | Telefone: (54) 3712-576 |
| | | Email: ckcomerciodeferragens@gmail.com |

105

Relatório gerado no dia 18/03/2024 às 09:20:41 (IP: 138.185.195.44)

| | | |
|--|--|--------------------------------------|
| Orgão: MUNICÍPIO DE SANTO ANASTÁCIO SP | | Data: 11/12/2023 08:30 |
| Descrição: VERGALHÃO DE AÇO CA-50 NERVURADO DIÂMETRO 10MM (3 8) - 12M | | Modalidade: PREGÃO ELETRÔNICO |
| Código: 77209 | | Item: 5 |
| Referência: | | Quantidade: 828 |
| | | Unidade: BR |
| | | Ata: Link Ata |
| | | Identificação: 77209 |

| CNPJ | RAZÃO SOCIAL DO FORNECEDOR | VALOR DA PROPOSTA FINAL |
|--------------------------------------|-----------------------------------|---|
| 07.336.044/0001-36 | ISRAEL SERENO FERREIRA | RS 46,00 |
| * VENCEDOR * | | |
| Marca: Marca não informada | | |
| Fabricante: Fabricante não informado | | |
| Descrição: Descrição não informada | | |
| Estado: SP | Cidade: Mirandópolis | Endereço: RUA NOVE DE JULHO, 1757 |
| | | Nome de Contato: Maria do Socorro |
| | | Telefone: (18) 3701-5852 |
| | | Email: aguiluz_mirandopolis@hotmail.com.br |
| 39.474.309/0001-00 | 39.674.309 WILTON DA SILVA SANTOS | RS 47,33 |
| Marca: Marca não informada | | |
| Fabricante: Fabricante não informado | | |
| Descrição: Descrição não informada | | |
| Endereço: | | |



| CNPJ | RAZÃO SOCIAL DO FORNECEDOR | | VALOR DA PROPOSTA FINAL | | |
|--------------------------------------|---|---------------------------|-------------------------|----------------|---------------------------------|
| 42.152.392/0001-54 | C.K. COMERCIO DE FERRAGENS LTDA | | RS 59,00 | | |
| Marca: Marca não informada | | | | | |
| Fabricante: Fabricante não informado | | | | | |
| Descrição: Descrição não informada | | | | | |
| Estado: | Cidade: | Endereço: | Nome de Contato: | Telefone: | Email: |
| RS | Crechum | R. MARECHAL FLORIANO, 802 | ckcomercio | (54) 3712-8761 | ckcomerciodeferragens@gmail.com |
| 42.123.434/0001-03 | ATRIUM INDUSTRIA E COMERCIO DE FERRAGENS LTDA | | RS 65,80 | | |
| Marca: Marca não informada | | | | | |
| Fabricante: Fabricante não informado | | | | | |
| Descrição: Descrição não informada | | | | | |
| Estado: | Cidade: | Endereço: | Nome de Contato: | Telefone: | Email: |
| RS | Freixo | R. SANTOS DU MONT, 888 | atrium | (54) 3018-7665 | atrium.vendas@gmail.com |

106
H

Item 6: VERGALHÃO CA60 4.2

Preço Estimado: RS 10,40 (m) Percentual: - Preço Estimado Calculado: RS 10,40 Mediana dos Preços Obtidos: RS 10,40

| Quantidade | Descrição | Observação |
|--------------|--|--|
| 200 unidades | VERGALHÃO, barra de ferro ca660 4.2 nervurado barra de 12 metros fabricado em aço. | VERGALHÃO, barra de ferro ca660 4.2 nervurado barra de 12 metros fabricado em aço. |

Preço Dominio Amplo 1 11,30

Descrição: Anexo 5 Data: 05/03/2024 12:11
 Produto: 4.2 Barra De Vergalhão De 12 Metros
 Site: nogueiraferragens.com.br Modalidade: Dominio Amplo
 Item: 5

Preço Dominio Amplo 2 10,40

Descrição: Anexo 3 Data: 05/03/2024 12:11
 Produto: Vergalhão CA60 Nervurado - 4,2 12m
 Site: Loja ArcelorMittal Modalidade: Dominio Amplo
 Item: 6

Preço Dominio Amplo 3 9,70

Descrição: Anexo 4 Data: 05/03/2024 12:11
 Produto: Vergalhão CA-60 - 4,2mm 4,2mm x 12m x Reto
 CNPJ: 26.487.744/0004-19 Modalidade: Dominio Amplo
 Site: gravia.com Item: 8

Item 7: ARAME RECOZIDO 18mm

Preço Estimado: RS 13,70 (m) Percentual: - Preço Estimado Calculado: RS 13,70 Mediana dos Preços Obtidos: RS 13,70

| Quantidade | Descrição | Observação |
|--------------|---|---|
| 200 unidades | ARAMÉ RECOZIDO fabricado em aço de 18mm recozido, peso 300g/m, rolo de 1Kg. | ARAMÉ RECOZIDO fabricado em aço de 18mm recozido e preso cozido, rolo de 1Kg. |

Preço Outros Catos Públicos E: Mediana das Propostas Finais 18,85

Orgão: PREFEITURA MUNICIPAL DE TABAÍTA Data: 12/09/2023 00:00
 Descrição: ARAME RECOZIDO FORCIDO 18 ROLO COM 1KG Modalidade: PRE CÃO PRESENCIAL
 Código Referência: 00010323 Item: 7
 Quantidade: 300
 Unidade: KG
 Identificação: 00010323



CNPJ RAZÃO SOCIAL DO FORNECEDOR VALOR DA PROPOSTA FINAL

Marca: Embralit
Fabricante: Embralit
Modelo: Embralit
Descrição: Telha de fibrocimento, dimensões 2,44m comprimento x 0,5m largura x 4m espessura, ater.
 Referência: UASG: 788810
 Estado: Ceará Cidade: Fortaleza Endereço: R. CAPITAO JUSTINO FERREIRA RAMOS, S/Nº Telefone: 085-9981-0453 Email: gmfco@netoeservicoslogrinal.com

109
JP

Piçco Compras Governamentais 2: Mediana das Propostas Finais 24,42

Orgão: MINISTERIO DA DEFESA - COMANDO DA MARINHA - Usado Naval do Rio Negro **Data:** 22/12/2023 10:30
Descrição: Telha Material: Fibrocimento, Tipo: Ondulada, Comprimento: 244 CM, Largura: 50 CM, Espessura: 4 M **Modalidade:** Pregão Eletrônico
Código: N°Pregão:72023 - UASG:788810 **Item:** 8
Referência: **Quantidade:** 400
UASG: 788810 **Unidade:** Unidade
Ata: Link Ata
Identificação: N°Pregão:72023 - UASG: 788810

CNPJ RAZÃO SOCIAL DO FORNECEDOR VALOR DA PROPOSTA FINAL

07.064.487-0001-56 VITORIA REGIA COMERCIO DE MADEIRAS E MATERIAIS DE CONSTRUCAO LIDA RS 24,00
 * Fornecedor *

Marca: MULLIT
Fabricante: MULLIT
Modelo: UNI
Descrição: TELHA ONDINA 2,44 X 0,50MX -MM FIBROCIMENTO
 Estado: AM Cidade: Manaus Endereço: AV CORONEL SAVIO BELLA Telefone: (92) 3088-9919

02.890.176-0001-60 MOSAICO SOLUCOES LIDA RS 24,80

Marca: BRASILIT
Fabricante: BRASILIT
Modelo: Descrição: Telha Material: Fibrocimento, Tipo: On
Descrição: Descrição: Telha Material: Fibrocimento, Tipo: Ondulada, Comprimento: 244 CM, L
 50 CM, Espessura: 4 M
Referência:

Piçco Compras Governamentais 3: Mediana das Propostas Finais 19,83

Orgão: PREFEITURA MUNICIPAL DE SÃO VICENTE DO SUL **Data:** 25/01/2024 09:00
Descrição: Telha Material: Fibrocimento, Tipo: Ondulada, Comprimento: 244 CM, Largura: 50 CM, Espessura: 4 M **Modalidade:** Pregão Eletrônico
Código: N°Pregão:542023 - UASG:988675 **Item:** 8
Referência: **Quantidade:** 100
UASG: 988675 **Unidade:** Unidade
Ata: Link Ata
Identificação: N°Pregão:542023 - UASG:988675

CNPJ RAZÃO SOCIAL DO FORNECEDOR VALOR DA PROPOSTA FINAL

01.952.684-0001-94 G3 REVESTIMENTOS E ACABAMENTOS PARA CONSTRUÇÃO CIVIL LTDA RS 17,90
 * Fornecedor *



CNPJ RAZÃO SOCIAL DO FORNECEDOR VALOR DA PROPOSTA FINAL

Marca: IMBRAATI
 Fabricante: IMBRAATI
 Modelo: C 44 15520
 Descrição: telha material fibrocimento tipo ondulada 24x cm largura 50 cm espessura 4 mm
 Endereço:

02.849.623/0001-69 JORGE ALBERTO SAENGER SALVANY RS 18,99

Marca: MULTITEL
 Fabricante: MULTITEL
 Modelo: MULTITEL
 Descrição: telha material fibrocimento tipo ondulada 24x cm largura 50 cm espessura 4 mm
 Estado: RS Cidade: Cacequi Endereço: R GIL PRATES 138 Telefone: (51) 3254-1222

52.333.675/0001-50 JOANNA ANGELA DONIN RS 20,68

Marca: IMBRAATI
 Fabricante: IMBRAATI
 Modelo: C 44 15520
 Descrição: telha material fibrocimento tipo ondulada 24x cm largura 50 cm espessura 4 mm
 Endereço:

23.334.784/0001-90 DR ROCHA MATERIAIS DE CONSTRUÇÃO EIRELI RS 40,00

Marca: multitel
 Fabricante: multitel
 Modelo: multitel
 Descrição: TELHA MATERIAL FIBROCIMENTO TIPO ONDULADA, COMPRIMENTO 24X 50 CM LARGURA 50 CM ESPESSURA 4 MM
 Estado: RS Cidade: Porto Alegre Endereço: R CARLOS BELINZONI, 30 Nome de Contato: GILSON GONCALVES Telefone: (51) 3061-9450 Email: licitacoes@gozcozopreconhmat.com

Item 0 - TELHA PLAN 44X15,5

Preço Estimado: RS 2,25 (un) Percentual: - Preço Estimado Calculado: RS 2,25 Mediana dos Preços Obtidos: RS 2,25

| Quantidade | Descrição | Observação |
|--------------|---|---|
| 800 unidades | TELHA PLAN Fabricada de argila nas medidas mínima de 44x 15,5cm por 12,5 de canal | TELHA PLAN Fabricada de argila nas medidas mínima de 44x 15,5cm por 12,5 de canal |

Preço Compras Governamentais 1: Mediana das Propostas Finais 2,29

Orgão: MUNICÍPIO DE GOIOERÉ Data: 14/11/2023 08:30
 Descrição: Material: Barro Cozido Tipo: Plan. Comprimento: 44 CM Largura: 18 CM
 Rendimento: 28 UN/M2 Tolerância Absorção Água: 12,50 P.P.R. Tolerância Absorção Calor: Baixa Acabamento Superficial: Natural, C/az. Ocre.
 Código: Nº Pregão: 982023 UASG: 451481
 Referência: UASG: 451481
 Modalidade: Pregão Eletrônico
 Item: 9
 Quantidade: 800
 Unidade: Unidade
 Ata: Link Ata
 Identificação: Nº Pregão: 982023 UASG: 451481

CNPJ RAZÃO SOCIAL DO FORNECEDOR VALOR DA PROPOSTA FINAL

05.401.121/0001-69 N A N OLIVEIRA - MAT P CONSTRUÇÃO RS 2,29

* VENCEDOR *



CNPJ RAZÃO SOCIAL DO FORNECEDOR VALOR DA PROPOSTA FINAL

Marca: SANTA HELENA

Fabricante: SANTA HELENA

Modelo: SANTA CLARA

Descrição: Material: Barro Cozido, Tipo: Plan, Comprimento: 44 CM, Largura: 18 CM, Rendime: 28 L N M2, Tolerância Absorção Água: 12,50 PER, Tolerância Absorção Calor: Baixa, Acabamento Superficial: Natural, Cozido

Endereço:

02.531.498/0001-44 GERMANO & GERMANO LTDA

RS 2,30

Marca: PASQUELA

Fabricante: PASQUELA

Modelo: PASQUELA

Descrição: 20 TELHA DE PLAN CLAM 41X22 CM BARRO

Estado:

Cidade:

Endereço:

Telefone:

PR

Goioerê

R DO CENTENÁRIO 788

(41) 3532-2215

Preço Compras Governamentais 2: Mediana das Propostas Finais

2,25

2.40 - Anexo de Referência: Edital 2021/0001 - 24.000

Orgão: SECRETARIA-GERAL DE GOVERNO - SGG - Secretaria da Fazenda - Secretaria da Fazenda do Tocantins

Data: 12/01/2024 09:00

Modalidade: Pregão Eletrônico

Descrição: Telha Material: Cerâmica, Tipo: Plan, Comprimento: 44 CM, Largura: 18 CM, Rendimento: 28 L N M2, Tolerância Absorção Água: 12,50 PER, Tolerância Absorção Calor: Baixa, Acabamento Superficial: Natural, Cozido

Item: 0

Quantidade: 10.000

Unidade: Unidade

Código: N°Pregão:1232023 - UASG:925956

Ata: Link Ata

Referência:

Identificação: N°Pregão:1232023 - UASG:925956

UASG: 925956

CNPJ RAZÃO SOCIAL DO FORNECEDOR VALOR DA PROPOSTA FINAL

06.435.916/0001-11 VALE COMERCIO DE MATERIAL DE CONSTRUCAO LTDA

RS 1,60

VENDEDOR *

Marca: NOBRT

Fabricante: NOBRT

Modelo: TELHA PLAN

Descrição: Telha - Categoria: plan, Material: cerâmica, Medida: 44,5 X 14,5 cm (C X L)

Estado:

Cidade:

Endereço:

Telefone:

E-mail:

TO

Palmas

Q 102 NORTE AVENIDA NS 2, SN

(63) 3214-5144

contato@trianguloemconfiabilidade.com.br

33.572.793/0004-15 VALADARES COMERCIAL LTDA

RS 2,25

Marca: CERAMICA CERTO

Fabricante: CERAMICA CERTO

Modelo: TELHAS

Descrição: Telha - Categoria: plan, Material: cerâmica, Medida: 44,5 X 14,5 cm (C X L)

Estado:

Cidade:

Endereço:

Nome de Contato:

Telefone:

E-mail:

TO

Palmas

Q 104 SUL RUA SI 11 LOTE 39-B ESQUINA CAVAS 04, SN

VANDERLEI

(63) 3215-1270

valadarescomercial@yahoo.com.br

04.028.777/0001-88 PREMOLD COMERCIO DE MATERIAIS DE CONSTRUCAO FIRELLI

RS 3,00

Marca: STAMARIA

Fabricante: STAMARIA

Modelo: PLAN

Descrição: Telha - Categoria: plan, Material: cerâmica, Medida: 44,5 X 14,5 cm (C X L)

Estado:

Cidade:

Endereço:

Telefone:

E-mail:

TO

Palmas

Q 712 SUL ALAMEDA 2 Q101, SN

(63) 3214-7220

perfilecontato@hotmail.com



CNPJ RAZÃO SOCIAL DO FORNECEDOR VALOR DA PROPOSTA FINAL

Marca: Marca não informada

Fabricante: Fabricante não informado

Descrição: Descrição não informada

Estado: Cidade: Endereço: Telefone: Email:
MT Curitiba AV MANOEL JOSE DE ARRUDA, 1700 (65) 9692-5213 (65) 9663-7500 edvaldson.microssmabli.com.br

Item 72 LULA DE CORRER SOLDAVEL PVC 25mm

Preço Estimado: R\$ 12,00 (mm) Percentual: - Preço Estimado Calculado: R\$ 12,00 Mediana dos Preços Obtidos: R\$ 12,00

Table with 3 columns: Quantidade, Descrição, Observação. Row 1: 100 Unidades, LULA DE CORRER SOLDAVEL PVC 25mm, LULA DE CORRER SOLDAVEL PVC 25mm

Handwritten '180' and signature

Preço Outros Lotes Públicos I: Mediana das Propostas Finais 12,00

https://www.bancoderecursos.com.br/licitacao/2024/001/14/153

Orgão: SERVIÇO NACIONAL DE APRENDIZAGEM COMERCIAL SENAC AR MT
Data: 21/01/2023 09:00
Modalidade: PREGÃO ELETRÔNICO
Item: 72
Quantidade: 100
Unidade: UNIDADE
Ata: Link Ata
Identificação: 76106

CNPJ RAZÃO SOCIAL DO FORNECEDOR VALOR DA PROPOSTA FINAL

31.395.164/0001-99 STAR PRIME LTDA R\$ 9,99

* VENCEDOR *

Marca: Marca não informada

Fabricante: Fabricante não informado

Descrição: Descrição não informada

Estado: Cidade: Endereço: Telefone: Email:
MT Curitiba AV TENENTE PRAEIRO, 3553 A (65) 9966-9641 comercial@starprime.com.br

29.567.496/0001-61 A. PEREIRA LEITE MATERIAIS PARA CONSTRUÇÃO R\$ 10,00

Marca: Marca não informada

Fabricante: Fabricante não informado

Descrição: Descrição não informada

Estado: Cidade: Endereço: Nome de Contato: Telefone: Email:
MT Curitiba R VINTU L CINCO, 27 ALEXANDRO (65) 3052-6604 alexleite17@hotmail.com

29.714.907/0001-02 ELETRICA CIDADE EIRELI R\$ 13,02

Marca: Marca não informada

Fabricante: Fabricante não informado

Descrição: Descrição não informada

Estado: Cidade: Endereço: Nome de Contato: Telefone: Email:
GO Goiânia AV DOS PIRINEUS, 437 Ediane (62) 3088-5214 eletrica_cidadego@gmail.com

34.301.285/0001-12 BARAO DE PIRACICABA MATERIAIS DE CONSTRUÇÃO EIRELI R\$ 14,95

Marca: Marca não informada

Fabricante: Fabricante não informado

Descrição: Descrição não informada

Estado: Cidade: Endereço: Telefone: Email:
MT Curitiba R F. 120 (65) 9231-7620 barao.piracicaba@gmail.com

37.853.101/0001-15 CONSTRUFER MAQUINAS CONSTRUCOES FERRAMENTAS E EPIS LTDA R\$ 15,00



CNPJ RAZÃO SOCIAL DO FORNECEDOR VALOR DA PROPOSTA FINAL

Marca: Marca não informada
Fabricante: Fabricante não informado
Descrição: Descrição não informada
Estado: 41 **Cidade:** Aracaju **Endereço:** R RIO GRANDE DO SUL, 1681 **Telefone:** (79) 3042-7520 **Email:** beiteca@gruposamigao.net.br

22.288.615/0001-06 DAVID PRE-MOLDADOS E SERVIÇOS LTDA R\$ 13,00

Marca: Marca não informada
Fabricante: Fabricante não informado
Descrição: Descrição não informada
Endereço:

32.680.572/0001-55 RAMAM MATERIAL DE CONSTRUÇÃO FERREI R\$ 14,50

Marca: Marca não informada
Fabricante: Fabricante não informado
Descrição: Descrição não informada
Estado: SE **Cidade:** São Cristóvão **Endereço:** R DEPUTADO ULRICHES ANDRADE, 197 **Nome de Contato:** PABLO **Telefone:** (79) 9939-4699 **Email:** ramamaat@gmail.com

10.821.336/0001-79 PONTO CERTO MATERIAIS ELÉTRICOS E HIDRÁULICOS LTDA R\$ 15,25

Marca: Marca não informada
Fabricante: Fabricante não informado
Descrição: Descrição não informada
Estado: SE **Cidade:** Aracaju **Endereço:** AV DOUTOR CARLOS FERRO, 323 **Telefone:** (79) 8222-3485 **Email:** pontocerto@ncau@hotmail.com

Preço Outros Lotes Públicos 3: Mediana das Propostas Finais 10,07

10/03/2024 09:20:41 - Página 2024 de 14/138

Orgão: MUNICÍPIO DE PUMBI MG **Data:** 12/02/2023 09:00
Descrição: LUVA CORRER 25MM SOLDÁVEL **Modalidade:** PREGÃO ELETRÔNICO
Código Referência: 77178 **Item:** 72
Quantidade: 40
Unidade: Unid.
Ata: Lm8 Ata
Identificação: 77178

CNPJ RAZÃO SOCIAL DO FORNECEDOR VALOR DA PROPOSTA FINAL

38.032.042/0001-87 SC MATERIAIS DE CONSTRUÇÃO LTDA R\$ 10,07

“VENCEDOR”
Marca: Kerasa
Fabricante: Fabricante não informado
Modelo: Luva sold correte 25mm
Descrição: Descrição não informada
Endereço:



Item 73- LUVA DE CORRER SOLDÁVEL PVC 20mm

Preço Estimado: R\$ 8,82 (00)

Percentual: -

Preço Estimado Calculado: R\$ 8,82

Mediana dos Preços Obtidos: R\$ 8,82

| Quantidade | Descrição | Observação |
|-------------|----------------------------------|----------------------------------|
| 50 Unidades | LUVA DE CORRER SOLDÁVEL PVC 20mm | LUVA DE CORRER SOLDÁVEL PVC 20mm |

Preço Outros Lotes Públicos 1: Mediana das Propostas Finais

9,00

[Verificar o Histórico de Preços em 14 Dias](#)

Órgão: MUNICÍPIO DE JAPARATUBA SE
Descrição: LUVA DE CORRER SOLDÁVEL 20MM
Código Referência: 75475

Data: 16/11/2023 09:30
Modalidade: PREGÃO ELETRÔNICO
Item: 73
Quantidade: 50
Unidade: UNO
Ata: Lm1. Ata
Identificação: 75475

183
 H

| CNPJ | RAZÃO SOCIAL DO FORNECEDOR | VALOR DA PROPOSTA FINAL |
|------|----------------------------|-------------------------|
|------|----------------------------|-------------------------|

10.344.401/0001-12 ELETTRICA ALIANÇA FIRELÉ * VENCEDOR * R\$ 5,80

Marca: Marca não informada

Fabricante: Fabricante não informado

Descrição: Descrição não informada

Estado: SC **Cidade:** Nossa Senhora do Socorro **Endereço:** RUA SEIS, 160 **Nome de Contato:** Karoline **Telefone:** (79) 3179-4893 **Email:** hericaeletic@aliancafirele.com.br

47.977.771/0001-05 MACROMMERCE LTDA R\$ 5,85

Marca: Marca não informada

Fabricante: Fabricante não informado

Descrição: Descrição não informada

Estado: SC **Cidade:** Palhoça **Endereço:** R. NAJLA CARONE GUEDERT, 820 **Nome de Contato:** LILIAN **Telefone:** (48) 3017-0601 **Email:** ellen.penator@grandcommerce.com.br

45.769.285/0001-68 REDNOV FERRAMENTAS LTDA R\$ 6,80

Marca: Marca não informada

Fabricante: Fabricante não informado

Descrição: Descrição não informada

Estado: SC **Cidade:** Blumenau **Endereço:** R. BERTAMINI, 149 **Telefone:** (47) 9268-7675 **Email:** rednov@rednov.com.br

39.575.051/0001-87 NOVA DISTRIBUIDORA LTDA R\$ 7,50

Marca: Marca não informada

Fabricante: Fabricante não informado

Descrição: Descrição não informada

Estado: SC **Cidade:** Nossa Senhora do Socorro **Endereço:** RUA C, 231 **Telefone:** (79) 3951-3475

04.211.300/0001-70 MOEMA MARY FONSECA DANTAS EIRELI DE LTDA R\$ 9,00

Marca: Marca não informada

Fabricante: Fabricante não informado

Descrição: Descrição não informada

Estado: SC **Cidade:** Aricaju **Endereço:** AV. DOCT. JOSE DA SILVA RIBEIRO FILHO, 24 **Nome de Contato:** PATRICIA **Telefone:** (79) 3259-2322 **Email:** moemacomercio@gmail.com

13.297.674/0001-41 AMIGAO COMERCIO EM GERAL LTDA R\$ 9,90



CNPJ RAZÃO SOCIAL DO FORNECEDOR VALOR DA PROPOSTA FINAL

Marca: Marca não informada
Fabricante: Fabricante não informado
Descrição: Descrição não informada
Estado: **Cidade:** **Endereço:** **Telefone:** **Email:**
 RS Aracaju R RIO GRANDE DO SUL, 1681 (79) 3042-7520 licitacao@grup-sinugao.net.br

32.680.572/0001-55 RAMAM MATERIAL DE CONSTRUCAO LTRELI RS 11,00

Marca: Marca não informada
Fabricante: Fabricante não informado
Descrição: Descrição não informada
Estado: **Cidade:** **Endereço:** **Nome de Contato:** **Telefone:** **Email:**
 SE São Cristóvão R DEPUTADO ULCES ANDRADE, 107 PAULO (79) 9936-4699 ramamat@ramat.com

22.288.615/0001-06 DAVID PRE-MOLDADOS E SERVIÇOS LTDA RS 12,00

Marca: Marca não informada
Fabricante: Fabricante não informado
Descrição: Descrição não informada
Endereço:

10.821.336/0001-79 PONTO CERTO MATERIAIS ELETRICOS E HIDRAULICOS LTDA RS 13,73

Marca: Marca não informada
Fabricante: Fabricante não informado
Descrição: Descrição não informada
Estado: **Cidade:** **Endereço:** **Telefone:** **Email:**
 SE Aracaju AV DOUTOR CARLOS FIRPO, 323 (79) 5222-3485 pontocertohtenacao@hotmail.com

Preço Outros Itens Públicos 2: Mediana das Propostas Finais 8,82

Orgão: MUNICÍPIO DE PIRAMINGA **Data:** 12/12/2023 09:00
Descrição: LUVA CORRER 20MM SOLDADURA **Modalidade:** PRELÂCIO ELETRÔNICO
Código Referência: 77178 **Item:** 73
Quantidade: 40
Unidade: Unid.
Ata: Link Ata
Identificação: 77178

CNPJ RAZÃO SOCIAL DO FORNECEDOR VALOR DA PROPOSTA FINAL

38.032.042/0001-87 SC MATERIAIS DE CONSTRUCAO LTDA RS 8,82

VENDEDOR *
 Marca: Klona
Fabricante: Fabricante não informado
Modelo: Luva sold corsa 20mm
Descrição: Descrição não informada
Endereço:



https://www.bancodeprecos.com.br/CertificadoAutenticidade?token=BUbh63PWJTcJDlOlnC6cgRxcCfQf5QAfe1lvHg%252fC12fHqU8nPIm6WA%253d%253d

| | |
|---|--------------------------------------|
| Órgão: MUNICÍPIO DE FARIA LEMOS MG | Data: 08/11/2023 12:30 |
| Descrição: LUVA SOLDAVEL CORRER 26MM | Modalidade: PREGÃO ELETRÔNICO |
| Código Referência: 74896 | Item: 73 |
| | Quantidade: 150 |
| | Unidade: UNID |
| | Ata: Link Ata |
| | Identificação: 74896 |

| CNPJ | RAZÃO SOCIAL DO FORNECEDOR | VALOR DA PROPOSTA FINAL |
|--|--|--|
| 10.921.263/0001-97 | MINAS MATERIAIS DE CONSTRUÇÃO LTDA VENCEDOR * | RS 8,00 |
| Marca: Marca não informada Fabricante: Fabricante não informado Descrição: Descrição não informada | | |
| Estado: MG | Cidade: Faria Lemos | Endereço: R. CORONEL NOVAIS, 55 |
| | | Telefone: (32) 3741-4110 |
| | | Email: ascontagios@carangola.com.br |
| 05.877.143/0001-08 | AQUINO & BASTOS MATERIAIS DE CONSTRUÇÃO CARANGOLA LTDA | RS 8,18 |
| Marca: Marca não informada Fabricante: Fabricante não informado Descrição: Descrição não informada | | |
| Estado: MG | Cidade: Carangola | Endereço: AV. JUCA DE SOUZA, 73 |
| | | Telefone: (32) 3741-3347 |
| | | Email: aquinomaterias@bol.com.br |
| 02.515.011/0001-30 | MARCIA RIBEIRO OLIVEIRA | RS 9,55 |
| Marca: Marca não informada Fabricante: Fabricante não informado Descrição: Descrição não informada | | |
| Estado: MG | Cidade: Carangola | Endereço: R. 21 DE ABRIL, 140 |

185
H

Item 74 - LUVA LR SOLDAVEL PVC 32X1

Preço Estimado: RS 4,43 (un) Percentual: - Preço Estimado Calculado: RS 4,43 Mediana dos Preços Obtidos: RS 4,43

| Quantidade | Descrição | Observação |
|-------------|---------------------------|---------------------------|
| 50 Unidades | LUVA LR SOLDAVEL PVC 32X1 | LUVA LR SOLDAVEL PVC 32X1 |

Preço Compras Governamentais 1: Mediana das Propostas Finais

https://www.bancodeprecos.com.br/CertificadoAutenticidade?token=BUbh63PWJTcJDlOlnC6cgRxcCfQf5QAfe1lvHg%252fC12fHqU8nPIm6WA%253d%253d

| | |
|---|---|
| Órgão: PREFEITURA MUN. DE BOA VISTA D'A PARICIDA | Data: 24/10/2023 09:00 |
| Descrição: LUVA SOLD LR 32MM X 1 | Modalidade: Pregão Eletrônico |
| Código Referência: N°Pregão:562023 UASG:456578 | Item: 74 |
| UASG: 456578 | Quantidade: 20 |
| | Unidade: UNIDADE |
| | Ata: Link Ata |
| | Identificação: N°Pregão:562023 UASG:456578 |



| CNPJ | RAZÃO SOCIAL DO FORNECEDOR | VALOR DA PROPOSTA FINAL |
|--|----------------------------|-------------------------|
| 19.719.650/0001-10 | SANDRO MACIEL E CIA LTDA | RS 6,49 |
| * VENCEDOR * | | |
| Marca: Marca não informada | | |
| Fabricante: Fabricante não informado | | |
| Descrição: LUVA SOLD LR 32MM X MARCA FORTLEV | | |
| Endereço: | | |

Preço Outros Lances Públicos 2: Mediana das Propostas Finais 4,42

| | |
|--|--|
| Orgão: FPD-APTA REGIONAL - SECRETARIA DE AGRICULTURA E ABASTECIMENTO, COLINA | Data: 29/09/2023 05:23 |
| Descrição: LUVA SIMPLES, EM PVC RIGIDO, DIAMETRO NOMINAL DE 32MM X 17", CONEXAO SOLDAVEL, COM ROSCA (LRE) NA COR MARROM, CONFORME NORMAS NBR ABNT VIGENTES | Modalidade: Convite Eletrônico |
| Código: OC 130041000012023OC00115 | Item: 74 |
| Referência: | Quantidade: 70 |
| | Unidade: UNIDADE |
| | Ata: Link Ata |
| | Identificação: OC 130041000012023OC00115 |

186
M

| CNPJ | RAZÃO SOCIAL DO FORNECEDOR | VALOR DA PROPOSTA FINAL |
|---|---|------------------------------------|
| 85.183.900/0001-04 | FANDUS DISTRIBUIDORA DE PEÇAS E SERVIÇOS AUTOMOTIVOS LTDA | RS 2,09 |
| * VENCEDOR * | | |
| Marca: KRONA - LUVA 32X32 | | |
| Fabricante: Fabricante não informado | | |
| Modelo: KRONA - LUVA 32X32 | | |
| Descrição: LUVA SIMPLES EM PVC RIGIDO, DIAMETRO NOMINAL DE 32MM X 17", CONEXAO SOLDAVEL, COM ROSCA (LRE) NA COR MARROM, CONFORME NORMAS NBR ABNT VIGENTES | | |
| Estado: SP | Cidade: Campinas | Endereço: R MARILIA, 31 |
| | | Telefone: (19) 4094-9030 |
| | | Email: atendimento@contafec.com.br |

| | | |
|---|----------------------|---------------------------------------|
| 30.690.006/0001-07 | F. A. COMERCIAL LTDA | RS 3,41 |
| Marca: Krona Marrom 32mmx17" | | |
| Fabricante: Fabricante não informado | | |
| Modelo: Krona Marrom 32mmx17" | | |
| Descrição: LUVA SIMPLES EM PVC RIGIDO, DIAMETRO NOMINAL DE 32MM X 17", CONEXAO SOLDAVEL, COM ROSCA (LRE) NA COR MARROM, CONFORME NORMAS NBR ABNT VIGENTES | | |
| Estado: SP | Cidade: Santo André | Endereço: RUA ANGELISTA DE SOUZA, 16 |
| | | Telefone: (11) 4852-0721 |
| | | Email: contato@comercialfab@gmail.com |

| | | |
|---|---|--|
| 21.420.571/0001-55 | GRANADA COMERCIO DE TUBOS E CONEXOES LTRELI | RS 4,35 |
| Marca: KRONA | | |
| Fabricante: Fabricante não informado | | |
| Modelo: KRONA | | |
| Descrição: LUVA SIMPLES EM PVC RIGIDO, DIAMETRO NOMINAL DE 32MM X 17", CONEXAO SOLDAVEL, COM ROSCA (LRE) NA COR MARROM, CONFORME NORMAS NBR ABNT VIGENTES | | |
| Estado: SP | Cidade: Campinas | Endereço: RUA FAUSTO DIAS DE MELO, 474 |
| | | Telefone: (19) 3325-9211 / (19) 3325-9220 |
| | | Email: processo@continuasassessoria.com.br |

| | | |
|---|--------------------------------------|---|
| 44.259.090/0001-05 | DISTRIBUIDORA E IMPORTADORA LUN LTDA | RS 4,50 |
| Marca: LUVA LR 32mm x 17" PLASTILIT | | |
| Fabricante: Fabricante não informado | | |
| Modelo: LUVA LR 32mm x 17" PLASTILIT | | |
| Descrição: LUVA SIMPLES EM PVC RIGIDO, DIAMETRO NOMINAL DE 32MM X 17", CONEXAO SOLDAVEL, COM ROSCA (LRE) NA COR MARROM, CONFORME NORMAS NBR ABNT VIGENTES | | |
| Estado: SP | Cidade: São Paulo | Endereço: R TOBIAS BARRETO, 873 |
| | | Telefone: (11) 3558-3447 |
| | | Email: r@lun.com.br - distribuid@lun.com.br |



| CNPJ | RAZÃO SOCIAL DO FORNECEDOR | VALOR DA PROPOSTA FINAL |
|--|----------------------------|-------------------------|
| 46.945.369/0001-78 | FR CONEXÕES LTDA | RS 6,50 |
| Marca: MULLER | | |
| Fabricante: Fabricante não informado | | |
| Modelo: MULLER | | |
| Descrição: LUVA, SIMPLES, EM PVC RÍGIDO, DIÂMETRO NOMINAL DE 52MM X 17% C | | |
| CONEXÃO SOLDÁVEL, COM ROSCA (LR), NA COR MARROM, CONFORME NORMAS NBR ABNT VIGENTES | | |
| Estado: | Cidade: | Endereço: |
| PR | Cacimba | R AMENDÓINS, 139 |
| Telefone: | E-mail: | |
| (41) 9276-3597 | frnandaxstier91@gmail.com | |

| CNPJ | RAZÃO SOCIAL DO FORNECEDOR | VALOR DA PROPOSTA FINAL |
|--|----------------------------|------------------------------------|
| 10.407.405/0001-00 | E. R. VELANI ELETRICA | RS 7,50 |
| Marca: HGR | | |
| Fabricante: Fabricante não informado | | |
| Modelo: HGR | | |
| Descrição: LUVA, SIMPLES, EM PVC RÍGIDO, DIÂMETRO NOMINAL DE 52MM X 17% C | | |
| CONEXÃO SOLDÁVEL, COM ROSCA (LR), NA COR MARROM, CONFORME NORMAS NBR ABNT VIGENTES | | |
| Estado: | Cidade: | Endereço: |
| SP | São José do Rio Preto | R DOUTOR COLUENHO CAVALCANTE, 1300 |
| Telefone: | E-mail: | |
| (11) 3224-3300 | comatiss@contatiss.com | |

182
M

Preço Outros Entes Públicos 3: Mediana das Propostas Finais 4,15

| | |
|---|--|
| Orgão: FED/APIA REGIONAL - SECRETARIA DE AGRICULTURA E ABASTECIMENTO COLINA | Data: 29/09/2023 05:23 |
| Descrição: LUVA, SIMPLES, EM PVC RÍGIDO, DIÂMETRO NOMINAL DE 50MM X 17% C, CONEXÃO SOLDÁVEL, COM ROSCA (LR), NA COR MARROM, CONFORME NORMAS NBR ABNT VIGENTES | Modalidade: Convite Eletrônico |
| Código: OC 130041000012023OC00115 | Item: 74 |
| Referência: | Quantidade: 30 |
| | Unidade: UNIDADE |
| | Ata: Link Ata |
| | Identificação: OC 130041000012023OC00115 |

| CNPJ | RAZÃO SOCIAL DO FORNECEDOR | VALOR DA PROPOSTA FINAL |
|---|---|-------------------------|
| 35.183.900/0001-04 | FANDUS DISTRIBUIDORA DE PEÇAS E SERVIÇOS AUTOMOTIVOS LTDA | RS 4,15 |
| * VENCEDOR * | | |
| Marca: KRONA - LUVA 50X50 | | |
| Fabricante: Fabricante não informado | | |
| Modelo: KRONA - LUVA 50X50 | | |
| Descrição: LUVA, SIMPLES, EM PVC RÍGIDO, DIÂMETRO NOMINAL DE 50MM X 17% C, CONEXÃO SOLDÁVEL, COM ROSCA (LR), NA COR MARROM, CONFORME NORMAS NBR ABNT VIGENTES | | |
| Estado: | Cidade: | Endereço: |
| SP | Campininha | R MARLIA, 31 |
| Telefone: | E-mail: | |
| (11) 4396-5616 | maedimento@contatec.com.br | |

Item 74 - LUVA LR SOLDÁVEL PVC 25X4

Preço Estimado: R\$ 1,22 (tax) Percentual: - Preço Estimado Calculado: R\$ 1,22 Mediana dos Preços Obtidos: R\$ 1,22

JUSTIFICATIVA (MENOS DE 3 PREÇOS): Produto é MUITO ESPECÍFICO para a especificação do objeto que informe

em razão disso, a comissão julgou válido o menor preço ofertado em 05/09/2023 (Lei nº 14.133) no artigo 6º, inciso I, da Lei nº 14.133/2023, considerando a natureza do objeto, que se trata de um produto de consumo comum, cujo preço estimado é inferior ao menor preço obtido em 05/09/2023, sendo assim, pelo gestor responsável e aprovado pela comissão, o menor preço.

| Quantidade | Descrição | Observação |
|---------------|---------------------------|---------------------------|
| 1603 unidades | LUVA LR SOLDÁVEL PVC 25X4 | LUVA LR SOLDÁVEL PVC 25X4 |



Doc. 11 de 11 - 20/03/2024 09:20:41 - 138.185.195.44

| | |
|---|--|
| Órgão: UNICAMP - IE - SECR. DESENV. ECONOMICO - CAMPINAS | Data: 28/09/2023 14:29 |
| Descrição: LUVA SIMPLES, EM PVC RIGIDO, DIAMETRO NOMINAL DE (25MM X 3,4") CONEXAO SOLDAVEL, COM ROSCA (LIRELA) NA COR MARROM, CONFORME NORMAS NBR ABNT VIGENTES. | Modalidade: Dispensa de Licitação |
| Código: OC: 102236100592023OC00009 | Item: 75 |
| Referência: | Quantidade: 6 |
| | Unidade: UNIDADE |
| | Identificação: OC: 102236100592023OC00009 |

| CNPJ | RAZÃO SOCIAL DO FORNECEDOR | VALOR DA PROPOSTA FINAL |
|------------------------------------|--|--|
| 44.259.090/0001-05 * VENCEDOR * | DISTRIBUIDORA E IMPORTADORA LUX LTDA Marca: con plastik Fabricante: Fabricante não informado | RS 1,32 |
| | Descrição: LUVA SIMPLES PVC (25MM X 3,4"), SOLDAVEL, COM ROSCA LR MARROM | |
| Estado: SP | Cidade: São Paulo | Endereço: R. TOBIAS BARRETO, 873 |
| | | Telefone: (11) 5555-6447 |
| | | E-mail: n.antonio@distribuidoraux.com.br |
| 21.420.571/0001-55 | GRANADA COMERCIO DE TUBOS E CONEXOES LIRELI Marca: KRONA Fabricante: Fabricante não informado | RS 1,35 |
| | Descrição: LUVA SIMPLES PVC (25MM X 3,4"), SOLDAVEL, COM ROSCA LR MARROM | |
| Estado: SP | Cidade: Campinas | Endereço: RUA FAUSTO DIAS DE MELO, 474 |
| | | Telefone: (19) 3325-9211 / (19) 3325-9720 |
| | | Email: processos@sentinelaassessoria.com.br |

188
JP

Doc. 11 de 11 - 20/03/2024 09:20:41 - 138.185.195.44

| | |
|--|--------------------------------------|
| Órgão: MUNICÍPIO DE APATANGA-MG | Data: 16/03/2023 09:00 |
| Descrição: LUVA SOLDAVEL LR (LISO E ROSCA) EM PVC, PARA AGUA FRIA PREDIAL (NBR 5645) - 25MM X 3,4 | Modalidade: PREGÃO ELETRÔNICO |
| Código: 73312 | Item: 75 |
| Referência: | Quantidade: 1.070 |
| | Unidade: UNID |
| | Ata: Link Ata |
| | Identificação: 73312 |

| CNPJ | RAZÃO SOCIAL DO FORNECEDOR | VALOR DA PROPOSTA FINAL |
|------------------------------------|---|--|
| 24.140.838/0001-49 * VENCEDOR * | RIO VERDE MATERIAIS PARA CONSTRUÇÃO LTDA Marca: Marca não informada Fabricante: Fabricante não informado | RS 0,67 |
| | Descrição: Descrição não informada | |
| Estado: RJ | Cidade: Apatanga | Endereço: AV. MARCHEL RONDON, 464 |
| | | Telefone: (65) 3261-2302 / (65) 9633-5513 |
| | | E-mail: lexcen@ars@hotmail.com |
| 46.945.369/0001-78 | TR CONEXOES LTDA Marca: Marca não informada Fabricante: Fabricante não informado | RS 0,68 |
| | Descrição: Descrição não informada | |
| Estado: PP | Cidade: Curitiba | Endereço: RAMALDOINS, 139 |
| | | Telefone: (41) 9276-3597 |
| | | E-mail: trmandaxuster@trmandax.com |
| 43.486.840/0001-19 | VDA SANEAMENTO LTDA | RS 0,69 |



Marca: Marca não informada
 Fabricante: Fabricante não informado
 Descrição: Descrição não informada
 Estado: SC Cidade: Joinville Endereço: R JOAO VOGELSANGER, 200 Nome de Contato: EDUARDA Telefone: (47) 3804-4480 Email: suporte@citacao@viadagua.com.br

43.956.634/0001-25 RENOVAR ASSESSORIA E GESTÃO EMPRESARIAL LTDA R\$ 0,9

Marca: Marca não informada
 Fabricante: Fabricante não informado
 Descrição: Descrição não informada
 Estado: MT Cidade: Varzea Grande Endereço: RUA ESPÍRITO SANTO LOI F. MINAS, 512 Telefone: (65) 9291-8676 Email: fcpapatinhos@gmail.com

07.965.552/0001-83 C. E. MACEDO - COMERCIO DE MATERIAIS HIDRAULICOS - EIRELI R\$ 1,3

Marca: Marca não informada
 Fabricante: Fabricante não informado
 Descrição: Descrição não informada
 Estado: PR Cidade: Curitiba Endereço: R CARLOS ESSENFELDER, 1256 Telefone: (41) 3275-1110 Email: administrativo@comacedo.com.br

36.687.087/0001-64 L. A. COMERCIO DE MATERIAIS HIDRAULICOS E ELÉTRICOS LTDA R\$ 1,17

Marca: Marca não informada
 Fabricante: Fabricante não informado
 Descrição: Descrição não informada
 Estado: SP Cidade: Campinas Endereço: R MONTE APRAZIVEL, 469 Nome de Contato: A. SORE JOÃO Telefone: (11) 3857-4066 Email: lalindraulico@gmail.com

45.769.285/0001-68 REDNOV FERRAMENTAS LTDA R\$ 1,25

Marca: Marca não informada
 Fabricante: Fabricante não informado
 Descrição: Descrição não informada
 Estado: SC Cidade: Blumenau Endereço: R BERTA METTE, 149 Telefone: (47) 9268-7675 Email: rednova@rednov.com.br

29.567.496/0001-61 A. PEREIRA LEITE MATERIAIS PARA CONSTRUÇÃO R\$ 1,40

Marca: Marca não informada
 Fabricante: Fabricante não informado
 Descrição: Descrição não informada
 Estado: MT Cidade: Cuiabá Endereço: R VINÍCIUS CINCO, 27 Nome de Contato: ALEXANDRO Telefone: (65) 3052-6694 Email: alexleite@hotmail.com

37.853.101/0001-15 CONSTRUFER MAQUINAS CONSTRUÇÕES FERRAMENTAS E EPI'S LTDA R\$ 1,65

Marca: Marca não informada
 Fabricante: Fabricante não informado
 Descrição: Descrição não informada
 Estado: MT Cidade: Cuiabá Endereço: AV MANOEL JOSÉ DE ARRUDA, 1706 Telefone: (65) 0602-5213 (65) 9663-7509 Email: edvaldo@microcuiabá.com.br

41.429.108/0001-81 JAYME JACINTHO LTDA R\$ 10,00

Marca: Marca não informada
 Fabricante: Fabricante não informado
 Descrição: Descrição não informada



| CNPJ | RAZÃO SOCIAL DO FORNECEDOR | | | | VALOR DA PROPOSTA FINAL | |
|---------|----------------------------|---------------------|------------------|----------------|-------------------------|--|
| Estado: | Cidade: | Endereço: | Nome de Contato: | Telefone: | Email: | |
| SP | Carandua | R OLAVIO SERPA, 780 | Stephani | (17) 3521-7748 | jayneete@gmail.com | |

Item 76: LUVA LR SOLDAVEL PVC 20X 1/2

Preço Estimado: R\$ 0,95 (un) Percentual: - Preço Estimado Calculado: R\$ 0,95 Mediana dos Preços Obtidos: R\$ 0,95

| Quantidade | Descrição | Observação |
|------------|------------------------------|------------------------------|
| 80 Unidade | LUVA LR SOLDAVEL PVC 20X 1/2 | LUVA LR SOLDAVEL PVC 20X 1/2 |

Preço Outros Entes Públicos 1: Mediana das Propostas Finais

1,92

[Verificar Detalhes da Mediana](#)

| | |
|---|--|
| Orgão: UNICAMP - FOP - SECR. DESENV. ECONOMICO - PIRAICABA | Data: 06/02/2024 16:01 |
| Descrição: LUVA SIMPLES, EM PVC RIGIDO, DIAMETRO NOMINAL DE (20MM X 1/2"), CONEXAO SOLDAVEL E COM ROSCA (LR), NA COR MARROM, CONFORME NORMAS NBR/ABNT VIGENTES | Modalidade: Convato Eletrônico |
| Código: OC: 102205100592023OC00035 | Item: 76 |
| Referência: | Quantidade: 30 |
| | Unidade: UNIDADE |
| | Ata: Link Ata |
| | Identificação: OC: 102205100592023OC00035 |

190
14

| CNPJ | RAZÃO SOCIAL DO FORNECEDOR | | | | VALOR DA PROPOSTA FINAL | |
|------|----------------------------|--|--|--|-------------------------|--|
|------|----------------------------|--|--|--|-------------------------|--|

32.056.188/0001-86 JCB REPRESENTACAO E COMERCIO LTDA R\$ 0,90
* ATENCIOR *

Marca: LUVA ROSCAVEL 1/2 - KRONA

Fabricante: Fabricante não informado

Modelo: LUVA ROSCAVEL 1/2 - KRONA

Descrição: LUVA SIMPLES, EM PVC RIGIDO, DIAMETRO NOMINAL DE (20MM X 1/2"), CONEXAO SOLDAVEL E COM ROSCA (LR), NA COR MARROM, CONFORME NORMAS NBR/ABNT VIGENTES

| | | | | |
|---------|---------|--------------------------|----------------|--------------------|
| Estado: | Cidade: | Endereço: | Telefone: | Email: |
| SP | Tamboré | R Ettore Martinelli, 773 | (19) 9366-6373 | jcbrecom@gmail.com |

34.818.999/0001-00 JAGUAR ACESSORIOS HIDRAULICOS EIRELI R\$ 1,00

Marca: PLASTHELI

Fabricante: Fabricante não informado

Modelo: PLASTHELI

Descrição: LUVA SIMPLES, EM PVC RIGIDO, DIAMETRO NOMINAL DE (20MM X 1/2"), CONEXAO SOLDAVEL E COM ROSCA (LR), NA COR MARROM, CONFORME NORMAS NBR/ABNT VIGENTES

| | | | | |
|---------|-----------|--------------------------|---------------------------------|--------------------------|
| Estado: | Cidade: | Endereço: | Telefone: | Email: |
| SP | São Paulo | R BARTOLOMEU RAMPINI, 84 | (11) 9510-0060 / (11) 9951-0006 | eudessterveiro@gmail.com |

29.393.187/0001-12 Carolina Matile Silveira R\$ 1,05

Marca: KRONA LUVA LR 20

Fabricante: Fabricante não informado

Modelo: KRONA LUVA LR 20

Descrição: LUVA SIMPLES, EM PVC RIGIDO, DIAMETRO NOMINAL DE (20MM X 1/2"), CONEXAO SOLDAVEL E COM ROSCA (LR), NA COR MARROM, CONFORME NORMAS NBR/ABNT VIGENTES

Endereço:

| |
|---|
| 21.420.571/0001-55 GRANADA COMERCIO DE TUBOS E CONEXOES EIRELI R\$ 1,12 |
|---|

Marca: KRONA (20MM X 1/2") SOLDAVEL ROSCA (LR) MARROM

Fabricante: Fabricante não informado

Modelo: KRONA (20MM X 1/2") SOLDAVEL ROSCA (LR) MARROM

Descrição: LUVA SIMPLES, EM PVC RIGIDO, DIAMETRO NOMINAL DE (20MM X 1/2"), CONEXAO SOLDAVEL E COM ROSCA (LR), NA COR MARROM, CONFORME NORMAS NBR/ABNT VIGENTES

| | | | | |
|---------|----------|-------------------------------|----------------------------------|----------------------------------|
| Estado: | Cidade: | Endereço: | Telefone: | Email: |
| SP | Compinas | R A FAI STO DIAS DE MELO, 474 | (051) 3325-9211 / (19) 3325-9220 | processos@contumassessora.com.br |



Doc. 138.185.195.44 - Data de 2023/03/06 - 14:33h

| | |
|--|---|
| Orgão: CENTRO MEDICO SECRETARIA DA SEGURANCA PUBLICA - SÃO PAULO | Data: 23/11/2023 18:32 |
| Descrição: LUVA SIMPLES, EM PVC RIGIDO, DIAMETRO NOMINAL DE (20MM X 1,2%), CONEXAO SOLDÁVEL E COM ROSCA (L.R.) NA COR MARROM, CONFORME NORMAS NBR ABNT VIGENTES | Modalidade: Convite Eletrônico |
| Código: OC: 18022000012023OC00966 | Item: 76 |
| Referência: | Quantidade: 100 |
| | Unidade: UNIDADE |
| | Ata: Link Ata |
| | Identificação: OC: 18022000012023OC00966 |

CNPJ RAZÃO SOCIAL DO FORNECEDOR VALOR DA PROPOSTA FINAL

| | | |
|---|----------------------------|--|
| 50.690.006/0001-07 | E.A. COMERCIAL LTDA | RS 0,92 |
| * VENCEDOR * | | |
| Marca: Krona L R 20X1 2º Marr. | | |
| Fabricante: Fabricante não informado | | |
| Modelo: Krona L R 20X1 2º Marr | | |
| Descrição: LUVA SIMPLES, EM PVC RIGIDO, DIAMETRO NOMINAL DE (20MM X 1,2%), CONEXAO SOLDÁVEL E COM ROSCA (L.R.) NA COR MARROM, CONFORME NORMAS NBR ABNT VIGENTES | | |
| Estado: SP | Cidade: Santo André | Endereço: R EVANGELISTA DE SOUZA, 6 |
| | | Telefone: (11) 4852-0721 |
| | | Email: conratofacomercial@gmail.com |

las
H

| | | |
|---|--------------------------------------|--|
| 44.259.090/0001-05 | DISTRIBUIDORA E IMPORTADORA LUX LTDA | RS 0,95 |
| Marca: LUVA SOLDÁVEL C ROSCA SR 20X1 2 - CORR PLASTIK | | |
| Fabricante: Fabricante não informado | | |
| Modelo: LUVA SOLDÁVEL C ROSCA SR 20X1 2 - CORR PLASTIK | | |
| Descrição: LUVA SIMPLES, EM PVC RIGIDO, DIAMETRO NOMINAL DE (20MM X 1,2%), CONEXAO SOLDÁVEL E COM ROSCA (L.R.) NA COR MARROM, CONFORME NORMAS NBR ABNT VIGENTES | | |
| Estado: SP | Cidade: São Paulo | Endereço: R TOBIAS BARRETO, 873 |
| | | Telefone: (11) 5555-3447 |
| | | Email: r.arione@distribuidoralux.com.br |

| | | |
|---|---|--|
| 21.420.571/0001-55 | GRANADA COMERCIO DE TUBOS E CONEXOES HIRLEI | RS 1,00 |
| Marca: KRONA | | |
| Fabricante: Fabricante não informado | | |
| Modelo: KRONA | | |
| Descrição: LUVA SIMPLES, EM PVC RIGIDO, DIAMETRO NOMINAL DE (20MM X 1,2%), CONEXAO SOLDÁVEL E COM ROSCA (L.R.) NA COR MARROM, CONFORME NORMAS NBR ABNT VIGENTES | | |
| Estado: SP | Cidade: Campinas | Endereço: RUA FAUSTO DIAS DE MELO, 474 |
| | | Telefone: (19) 3325-9211 / (19) 3325-9220 |
| | | Email: processosa@continua.sassessoria.com.br |

Doc. 138.185.195.44 - Data de 2023/03/06 - 14:33h

| | |
|---|--------------------------------------|
| Orgão: COMPANHIA OPERACIONAL DE DESENVOLVIMENTO, SANEAMENTO E ACÓIS URBANAS - CODAU/MG | Data: 17/11/2023 09:00 |
| Descrição: LUVA SIMPLES, SOLDÁVEL E COM ROSCA, TIPO 16, CONFECIONADO EM PVC, DIAMETRO: 20MM X 1,2; COR: MARROM, CONFORMIDADE: NBR 5684 | Modalidade: PREGÃO ELETRÔNICO |
| Código: 75594 | Item: 76 |
| Referência: | Quantidade: 15 |
| | Unidade: PC |
| | Ata: Link Ata |
| | Identificação: 75594 |

CNPJ RAZÃO SOCIAL DO FORNECEDOR VALOR DA PROPOSTA FINAL

| | | |
|--------------------|------------------------------------|---------|
| 41.664.871/0001-97 | POLYVIN PLASTICOS E DERIVADOS LTDA | RS 0,45 |
| * VENCEDOR * | | |



| | | | | | | |
|--------------------------------------|---------|------------------------------|----------------|-----------------------------|--|--|
| Marca: Marca não informada | | | | | | |
| Fabricante: Fabricante não informado | | | | | | |
| Descrição: Descrição não informada | | | | | | |
| Estado: | Cidade: | Endereço: | Telefone: | Email: | | |
| MG | Uberaba | AV CEL. CACILDO ARANTES, 241 | (41) 3319-1700 | alzaoliveira@polyvin.com.br | | |

43.486.840/0001-19 VIDA SANEAMENTO LTDA RS 0,52

| | | | | | | |
|--------------------------------------|-----------|-------------------------|------------------|----------------|-------------------------------|--|
| Marca: Marca não informada | | | | | | |
| Fabricante: Fabricante não informado | | | | | | |
| Descrição: Descrição não informada | | | | | | |
| Estado: | Cidade: | Endereço: | Nome de Contato: | Telefone: | Email: | |
| SC | Jornville | R JOAO VOGELSANGER, 200 | EDUARDA | (47) 3804-4481 | suporte@centroviadagua.com.br | |

20.718.935/0002-04 ALC TUBOS E CONEXOES FIRELI RS 0,56

| | | | | | | |
|--------------------------------------|---------|------------|----------------|---------------------------------|--|--|
| Marca: Marca não informada | | | | | | |
| Fabricante: Fabricante não informado | | | | | | |
| Descrição: Descrição não informada | | | | | | |
| Estado: | Cidade: | Endereço: | Telefone: | Email: | | |
| ES | Serra | R 6 A, S/N | (31) 3592-2144 | taturamento@alceconexoes.com.br | | |

23.859.606/0001-82 SAO BENEDITO MATERIAIS PARA CONSTRUCAO LTDA RS 0,79

| | | | | | | |
|--------------------------------------|---------|------------------------------|----------------|------------------------|--|--|
| Marca: Marca não informada | | | | | | |
| Fabricante: Fabricante não informado | | | | | | |
| Descrição: Descrição não informada | | | | | | |
| Estado: | Cidade: | Endereço: | Telefone: | Email: | | |
| MG | Uberaba | AV CAPITAO MANOEL PRIMA, 753 | (34) 4312-1717 | sao.bened@terra.com.br | | |

08.338.359/0001-85 SANAD SOLUCOES HIDRAULICAS INDUSTRIA E COMERCIO LTDA RS 0,80

| | | | | | | |
|--------------------------------------|----------|----------------------------------|----------------|---------------------|--|--|
| Marca: Marca não informada | | | | | | |
| Fabricante: Fabricante não informado | | | | | | |
| Descrição: Descrição não informada | | | | | | |
| Estado: | Cidade: | Endereço: | Telefone: | Email: | | |
| PR | Curitiba | AV NOSSA SENHORA DE LOURDES, 900 | (41) 9981-3212 | aleprimus@gmail.com | | |

45.769.285/0001-68 REDNOV FERRAMENTAS LTDA RS 0,87

| | | | | | | |
|--------------------------------------|----------|--------------------|----------------|----------------------|--|--|
| Marca: Marca não informada | | | | | | |
| Fabricante: Fabricante não informado | | | | | | |
| Descrição: Descrição não informada | | | | | | |
| Estado: | Cidade: | Endereço: | Telefone: | Email: | | |
| SC | Blumenau | R BERTA METTE, 149 | (47) 9268-7075 | rednov@rednov.com.br | | |

07.965.552/0001-83 C. E. MACEDO - COMERCIO DE MATERIAIS HIDRAULICOS - FIRELI RS 1,50

| | | | | | | |
|--------------------------------------|----------|----------------------------|----------------|---------------------------------|--|--|
| Marca: Marca não informada | | | | | | |
| Fabricante: Fabricante não informado | | | | | | |
| Descrição: Descrição não informada | | | | | | |
| Estado: | Cidade: | Endereço: | Telefone: | Email: | | |
| PR | Curitiba | R CARLOS ESSENFELDER, 1326 | (41) 3277-1110 | administrativo@cemaccedo.com.br | | |



06/03/2024 LUVA SOLDÁVEL PVC 85mm

Preço Estimado: R\$ 49,90 (em)

Percentual: -

Preço Estimado Calculado: R\$ 49,90

Mediana dos Preços Obtidos: R\$ 46,90

| Quantidade | Descrição | Observação |
|--------------|------------------------|------------------------|
| 001 unidades | LUVA SOLDÁVEL PVC 85mm | LUVA SOLDÁVEL PVC 85mm |

Preço Domínio Amplo 1 61,82

Descrição: Anexo 88 Data: 06/03/2024 11:07
 Produto: Luva Soldável 85mm Krona Modalidade: Domínio Amplo
 CNPJ: 01.438.784/0048-60 Item: 77
 Telefone: 4020-5376
 Site: Leroy Merlin (https://www.leroymerlin.com.br/)

Preço Domínio Amplo 2 49,90

Descrição: Anexo 89 Data: 06/03/2024 11:07
 Produto: Luva PVC Soldável de 85mm Modalidade: Domínio Amplo
 CNPJ: 21.951.873/0001-50 Item: 77
 Site: Hidraconex

Preço Outros Lotes Públicos 3: Mediana das Propostas Finais 46,31

Mediana das Propostas Finais de 2021 (Lote nº 14133)

Orgão: Prefeitura Municipal de Guaracá - PR Data: 18/12/2023 09:10
 Descrição: LUVA PVC SOLDÁVEL 85MM PARA ÁGUA FRIA PREDIAL Modalidade: PREGÃO ELETRÔNICO
 Código Referência: 23444_832023 Item: 77
Quantidade: 100
Unidade: UNID
Ata: Link Ata
Identificação: 23444_832023

CNPJ RAZÃO SOCIAL DO FORNECEDOR VALOR DA PROPOSTA FINAL

10.944.942/0001-81 M M M M MATERIAIS DE RS 47,90
 VENDEDOR
 Marca: BOM PLUS

Fabricante: Fabricante não informado
 Descrição: Descrição não informada

Endereço:

45.769.285/0001-68 REDNOV FERRAMENTAS LTDA RS 38,00

Marca: Marca não informada
 Fabricante: Fabricante não informado
 Descrição: Descrição não informada

Estado: SP Email: rednov@rednov.com.br
 Cidade: Ribeirão Preto Telefone: (47) 9268-7675
 Endereço: R BERTALMETTI, 149

10.955.578/0001-11 TKY MATERIAIS ELETRICOS & FERRAGENS LTDA RS 54,63

Marca: Marca não informada
 Fabricante: Fabricante não informado
 Descrição: Descrição não informada

Estado: PR Email: tkyconstdutoria@hotmail.com
 Cidade: Marilena Telefone: (41) 3448-1726
 Endereço: AV PARANA, 831

48.914.445/0001-03 ELETRICA ZEUS LTDA RS 54,63



Marca: Marca não informada

Fabricante: Fabricante não informado

Descrição: Descrição não informada

Endereço:

Item 78 LUVA SOLDÁVEL PVC 60mm

Preço Estimado: R\$ 22,29 (00)

Percentual: -

Preço Estimado Calculado: R\$ 22,29

Mediana dos Preços Obtidos: R\$ 22,29

| Quantidade | Descrição | Observação |
|--------------|------------------------|------------------------|
| 100 unidades | LUVA SOLDÁVEL PVC 60mm | LUVA SOLDÁVEL PVC 60mm |

Preço Dominio Amplo 1

22,99

Descrição: Anexo 91

Data: 06/03/2024 11:09

Produto: Luva Soldável Tigre 60mm

Modalidade: Dominio Amplo

CNPJ: 06.418.264/0218-02

Item: 78

Site: Lojas Quero-Quero

Preço Dominio Amplo 2

22,29

Descrição: Anexo 90

Data: 06/03/2024 11:09

Produto: Luva Soldável - 60mm Krona

Modalidade: Dominio Amplo

CNPJ: 01.438.784/0048-60

Item: 78

Telefone: 4020-5376

Site: Leroy Merlin (<https://www.leroymerlin.com.br>)

Preço Outros Lances Públicos 3: Mediana das Propostas Finais

15,49

Link de Acesso: <https://www.bancodeprecos.com.br/CertificadoAutenticidade?token=BUbh63PWJTrJDlOinC6gRixCfQI5QAfe1lvHg%252f012InHU8nPlmbWA%3d%3d>

Orgão: Prefeitura Municipal de Guairacá - PR

Data: 18/12/2023 09:10

Descrição: LUVA PVC SOLDÁVEL 60MM PARA AGLAERIA PREDIAL

Modalidade: PREGÃO ELETRÔNICO

Código Referência: 23444-832023

Item: 78

Quantidade: 100

Unidade: UNID

Ata: Link Ata

Identificação: 23444-832023

45.769.285/0001-68

REDNOV FERRAMENTAS LTDA

RS 10,00

* VENCEDOR *

Marca: Plastifi

Fabricante: Fabricante não informado

Modelo: Plastifi

Descrição: Descrição não informada

Estado:

Cidade:

Endereço:

Telefone:

Email:

PR

Blumenau

R BERTA MEYER, 149

(47) 9268-7675

rednov@rednov.com.br

00.044.942/0001-81

M M M MATERIAIS DE

RS 11,99

Marca: Marca não informada

Fabricante: Fabricante não informado

Descrição: Descrição não informada

Endereço:

00.055.875/0001-11

TKY MATERIAIS ELETRICOS & FERRAGENS LTDA

RS 19,00



Marca: Marca não informada
 Fabricante: Fabricante não informado
 Descrição: Descrição não informada
 Estado: PR Cidade: Marilena Endereço: AV PARANA, 831 Telefone: (41) 3448-1726 Email: teveconsultra@hotmil.com

48.914.448/0001-03 ELETRICA ZEUS LTDA R\$ 19,00

Marca: Marca não informada
 Fabricante: Fabricante não informado
 Descrição: Descrição não informada
 Endereço:

Item 79 LUVA SOLDÁVEL PVC 50mm

Preço Estimado: R\$ 7,73 (un) Percentual: - Preço Estimado Calculado: R\$ 7,73 Mediana dos Preços Obtidos: R\$ 7,73

| Quantidade | Descrição | Observação |
|--------------|------------------------|------------------------|
| 500 unidades | LUVA SOLDÁVEL PVC 50mm | LUVA SOLDÁVEL PVC 50mm |

195
M

Preço Dominio Amplo 1 13,23

Descrição: Anexo 92 Data: 06/03/2024 11:11
 Produto: Tigre Luva Soldável 50 mm Modalidade: Dominio Amplo
 CNPJ: 03.007.331/0001-41 Item: 79
 Site: Mercado Livre

Preço Outros Lotes Públicos 2: Mediana das Propostas Finais 7,73

Orgão: FUNDO MUNICIPAL DE EDUCAÇÃO DO MUNICÍPIO DE ARARIPINA PE Data: 30/01/2024 08:30
 Descrição: LUVA DE REDUÇÃO SOLDÁVEL, PVC, 50MM X 125MM, P. AGUA FRIA Modalidade: PREGÃO ELETRÔNICO
 PRE DIA Item: 79
 Código: 81040 Quantidade: 6
 Referência: Unidade: unid
 Ata: LME Ata
 Identificação: 81040

10.144.261/0001-65 W. CARVALHO PARENTE MATERIAIS DE CONSTRUÇÕES R\$ 7,73
 * VENCEDOR *

Marca: Marca não informada
 Fabricante: Fabricante não informado
 Descrição: Descrição não informada
 Endereço:



| | |
|---|---|
| Orgão: COMANDO DE POLICIAMENTO DE TRANSITO - SECRETARIA DA SEGURANCA PUBLICA - SAO PAULO | Data: 19/12/2023 09:35 |
| Descrição: LUVA SOLDAVEL EM PVC RIGIDO DIAMETRO NOMINAL DE 50MM SOLDAVEL NA COR MARROM CONFORME NORMAS ABNT NBR VIGENTES | Modalidade: Convite Eletrônico |
| Código: OC 180196000012023OC01044 | Item: 70 |
| Referência: | Quantidade: 50 |
| | Unidade: UNIDADE |
| | Ata: Link Ata |
| | Identificação: OC 180196000012023OC01044 |

| CNPJ | RAZÃO SOCIAL DO FORNECEDOR | VALOR DA PROPOSTA FINAL |
|--|---|-------------------------|
| 11.185.397/0001-73 | ROBERTO MERINO RODRIGUES DOS SANTOS VENCEDOR | RS 2,85 |
| <p>Marca: KRONA SOLDAVEL MARROM</p> <p>Fabricante: Fabricante não informado</p> <p>Modelo: KRONA SOLDAVEL MARROM</p> <p>Descrição: LUVA SOLDAVEL EM PVC RIGIDO DIAMETRO NOMINAL DE 50MM SOLDAVEL NA COR MARROM CONFORME NORMAS ABNT NBR VIGENTES</p> <p>Estado: SP Cidade: Campinas Endereço: R COMENDADOR DOUTOR ANTONIO POMPEU AMARGO, 455 Telefone: (11) 3231-3912 Email: casa.merino@gmail.com</p> | | |
| 04.463.413/0001-63 | DAVOP COMERCIAL EIRELI | RS 2,90 |
| <p>Marca: KRONA - LUVA SOLD 50</p> <p>Fabricante: Fabricante não informado</p> <p>Modelo: KRONA - LUVA SOLD 50</p> <p>Descrição: LUVA SOLDAVEL EM PVC RIGIDO DIAMETRO NOMINAL DE 50MM SOLDAVEL NA COR MARROM CONFORME NORMAS ABNT NBR VIGENTES</p> <p>Estado: SP Cidade: São Paulo Endereço: R MARSELHA, 1222 Telefone: (11) 3393-7572 Email: davop@davop.com.br</p> | | |
| 30.690.006/0001-07 | F. A. COMERCIAL LTDA | RS 3,50 |
| <p>Marca: Plastile 50mm marrom</p> <p>Fabricante: Fabricante não informado</p> <p>Modelo: Plastile 50mm marrom</p> <p>Descrição: LUVA SOLDAVEL EM PVC RIGIDO DIAMETRO NOMINAL DE 50MM SOLDAVEL NA COR DE MARROM CONFORME NORMAS ABNT NBR VIGENTES</p> <p>Estado: SP Cidade: Santo André Endereço: R EVANGELISTA DE SOUZA, 9 Telefone: (11) 4852-0721 Email: contatofacomercial@gmail.com</p> | | |
| 21.420.571/0001-55 | GRANADA COMERCIO DE TUBOS E CONJUNTOS LIRELI | RS 3,77 |
| <p>Marca: KRONA EM PVC RIGIDO 50MM</p> <p>Fabricante: Fabricante não informado</p> <p>Modelo: KRONA EM PVC RIGIDO 50MM</p> <p>Descrição: LUVA SOLDAVEL EM PVC RIGIDO DIAMETRO NOMINAL DE 50MM SOLDAVEL NA COR MARROM CONFORME NORMAS ABNT NBR VIGENTES</p> <p>Estado: SP Cidade: Campinas Endereço: RUA FAUSTO DIAS DE MELO, 474 Telefone: (19) 3325-9211 / (19) 3325-9220 Email: processos@continasassessoria.com.br</p> | | |
| 21.602.765/0001-71 | MISSE AGRO FERRAMENTAS LTDA | RS 4,20 |
| <p>Marca: Krona - Soldavel Marrom</p> <p>Fabricante: Fabricante não informado</p> <p>Modelo: Krona - Soldavel Marrom</p> <p>Descrição: LUVA SOLDAVEL EM PVC RIGIDO DIAMETRO NOMINAL DE 50MM SOLDAVEL NA COR MARROM CONFORME NORMAS ABNT NBR VIGENTES</p> <p>Estado: SP Cidade: Presidente Prudente Endereço: AV BRASIL, 3167 Nome de Contato: SERGIO Telefone: (18) 3963-4163 Email: adm@misse-agroferramentas.com.br</p> | | |

196
MP



Item 80: LUVA SOLDAVEL PVC 40mm

Preço Estimado: R\$ 3,25 (un)

Percentual: -

Preço Estimado Calculado: R\$ 3,25

Mediana dos Preços Obtidos: R\$ 3,25

| Quantidade | Descrição | Observação |
|-------------|------------------------|------------------------|
| 40 Unidades | LUVA SOLDAVEL PVC 40mm | LUVA SOLDAVEL PVC 40mm |

Preço Outros Entes Públicos E: Mediana das Propostas Finais

3,45

https://www.bancodprecos.com.br/ConsultaAutenticidade?token=BUbh63PWJtCjDI0tnC6cgRixCfQI5QAfe1lvHg%252fC12lqHURnPlm6WA%253d%253d

| | |
|--|---|
| Orgão: CENTRO MEDICO SECRETARIA DA SEGURANCA PUBLICA - SAO PAULO | Data: 23/11/2023 18:32 |
| Descrição: LUVA SIMPLES EM PVC RIGIDO, DIAMETRO NOMINAL DE 40MM, SOLDAVEL, NA COR MARROM, CONFORME NORMAS NBR ABNT VIGENTES | Modalidade: Convênio Eletrônico |
| Código: OC 1802200000120230000966 | Item: 80 |
| Referência: | Quantidade: 50 |
| | Unidade: UNIDADE |
| | Ata: Link Ata |
| | Identificação: OC 1802200000120230000966 |

Handwritten signature/initials in blue ink.

| CNPJ | RAZÃO SOCIAL DO FORNECEDOR | VALOR DA PROPOSTA FINAL |
|------|----------------------------|-------------------------|
|------|----------------------------|-------------------------|

| | | |
|--------------------|--------------------------------------|----------|
| 44.259.090/0001-05 | DISTRIBUIDORA E IMPORTADORA LUX LTDA | R\$ 2,60 |
|--------------------|--------------------------------------|----------|

Marca: LUVA SOLDAVEL DN 40 - CORR PLASTIK

Fabricante: Fabricante não informado

Modelo: LUVA SOLDAVEL DN 40 - CORR PLASTIK

Descrição: LUVA SIMPLES EM PVC RIGIDO, DIAMETRO NOMINAL DE 40MM, SOLDAVEL, NA COR MARROM, CONFORME NORMAS NBR ABNT VIGENTES

| Estado: | Cidade: | Endereço: | Telefone: | Email: |
|---------|-----------|-----------------------|----------------|---------------------------------|
| SP | São Paulo | R TORIAS BARRETO, 573 | (11) 5555-3447 | n.ajorge@distribuidorlux.com.br |

| | | |
|--------------------|----------------------|----------|
| 30.090.006/0001-07 | F. A. COMERCIAL LTDA | R\$ 2,80 |
|--------------------|----------------------|----------|

Marca: Plastik 40mm marrom

Fabricante: Fabricante não informado

Modelo: Plastik 40mm marrom

Descrição: LUVA SIMPLES EM PVC RIGIDO, DIAMETRO NOMINAL DE 40MM, SOLDAVEL, NA COR MARROM, CONFORME NORMAS NBR ABNT VIGENTES

| Estado: | Cidade: | Endereço: | Telefone: | Email: |
|---------|-------------|----------------------------|----------------|------------------------------|
| SP | Santo André | R EVANGELISTA DE SOUZA, 88 | (11) 4852-0721 | contatofacomercial@gmail.com |

| | | |
|--------------------|--|----------|
| 20.658.478/0001-10 | BOLOONHA MATERIAL PARA CONSTRUÇÃO LTDA | R\$ 2,90 |
|--------------------|--|----------|

Marca: Krona luva sold 40mm

Fabricante: Fabricante não informado

Modelo: Krona luva sold 40mm

Descrição: LUVA SIMPLES EM PVC RIGIDO, DIAMETRO NOMINAL DE 40MM, SOLDAVEL, NA COR MARROM, CONFORME NORMAS NBR ABNT VIGENTES

| Estado: | Cidade: | Endereço: | Nome de Contato: | Telefone: | Email: |
|---------|-----------|--------------------|------------------|----------------|----------------------------|
| SP | São Paulo | AV BOLOONHA, 74-78 | tercio | (11) 3515-75-5 | tercio_casapaulista.com.br |

| | | |
|--------------------|-------------------------------------|----------|
| 11.035.397/0001-73 | ROBERTO MERINO RODRIGUES DOS SANTOS | R\$ 3,45 |
|--------------------|-------------------------------------|----------|

Marca: KRONA SOLDAVEL MARROM

Fabricante: Fabricante não informado

Modelo: KRONA SOLDAVEL MARROM

Descrição: LUVA SIMPLES EM PVC RIGIDO, DIAMETRO NOMINAL DE 40MM, SOLDAVEL, NA COR MARROM, CONFORME NORMAS NBR ABNT VIGENTES

| Estado: | Cidade: | Endereço: | Telefone: | Email: |
|---------|---------|---|----------------|----------------------|
| SP | Compuca | R COMENDADOR DOUTOR ANTONIO DO REGO AMARAL, 455 | (19) 3231-3912 | casamerino@gmail.com |

| | | |
|--------------------|--------------------------------|----------|
| 17.912.582/0001-85 | MARIA ADALGIZA VIEIRA DA SILVA | R\$ 3,60 |
|--------------------|--------------------------------|----------|



| CNPJ | RAZÃO SOCIAL DO FORNECEDOR | VALOR DA PROPOSTA FINAL |
|------|----------------------------|-------------------------|
|------|----------------------------|-------------------------|

| | | |
|--|--|---------|
| 21.420.571/0001-55 | GRANADA COMERCIO DE TUBOS E CONTROLES LTRELI | RS 3,80 |
| <p>Marca: LUVA MARROM KRONA 40mm</p> <p>Fabricante: Fabricante não informado</p> <p>Modelo: LUVA MARROM KRONA 40mm</p> <p>Descrição: LUVA SIMPLES EM PVC RIGIDO, DIAMETRO NOMINAL DE 40MM, SOLDADA E LACOR MARROM, CONFORME NORMAS NBR ABNT VIGENTES</p> <p>Estado: SP Cidade: São Paulo Endereço: R PARMENIDES, 20 Telefone: (11) 7242-4572 Email: falemos@eletreca@gmail.com</p> | | |

| | | |
|---|--|---------|
| 21.420.571/0001-55 | GRANADA COMERCIO DE TUBOS E CONTROLES LTRELI | RS 3,80 |
| <p>Marca: KRONA</p> <p>Fabricante: Fabricante não informado</p> <p>Modelo: KRONA</p> <p>Descrição: LUVA SIMPLES EM PVC RIGIDO, DIAMETRO NOMINAL DE 40MM, SOLDADA E LACOR MARROM, CONFORME NORMAS NBR ABNT VIGENTES</p> <p>Estado: SP Cidade: Campinas Endereço: RUA FAUSTO DIAS DE MELLO, 474 Telefone: (19) 3325-9211 / (19) 3325-9220 Email: processos@continsassessoria.com.br</p> | | |

| | | |
|---|---|---------|
| 55.183.900/0001-04 | FANDUS DISTRIBUIDORA DE PECAS E SERVICOS AUTOMOTIVOS LTDA | RS 4,20 |
| <p>Marca: KRONA LUVA 40MM</p> <p>Fabricante: Fabricante não informado</p> <p>Modelo: KRONA LUVA 40MM</p> <p>Descrição: LUVA SIMPLES EM PVC RIGIDO, DIAMETRO NOMINAL DE 40MM, SOLDADA E LACOR MARROM, CONFORME NORMAS NBR ABNT VIGENTES</p> <p>Estado: SP Cidade: Campinas Endereço: R MARILIA, 31 Telefone: (19) 4399-5000 Email: atendimento@contatex.com.br</p> | | |

Preço Outrosautos Públicos 2: Mediana das Propostas Finais A 25
Art. 15, III, § 3º da Lei nº 4076/2012 (Lei nº 2027/2012 art. 14, I, III)

| | |
|--|---|
| <p>Órgão: Prefeitura Municipal de Guaracá - PR</p> <p>Descrição: LUVA PVC SOLDÁVEL 40MM PARA AGUAFERIA PREDIAL</p> <p>Código Referencial: 23444-832023</p> | <p>Data: 18/02/2023 09:10</p> <p>Modalidade: PREGÃO ELETRÔNICO</p> <p>Item: 80</p> <p>Quantidade: 100</p> <p>Unidade: UNID</p> <p>Ata: 105 Ata</p> <p>Identificação: 23444-832023</p> |
|--|---|

| CNPJ | RAZÃO SOCIAL DO FORNECEDOR | VALOR DA PROPOSTA FINAL |
|------|----------------------------|-------------------------|
|------|----------------------------|-------------------------|

| | | |
|---|-----------------------------|---------|
| 10.944.942/0001-81 | M M M MATERIAIS DE VENCEDOR | RS 2,10 |
| <p>Marca: BOMFUS</p> <p>Fabricante: Fabricante não informado</p> <p>Descrição: Descrição não informada</p> <p>Endereço:</p> | | |

| | | |
|--|-------------------------|---------|
| 45.769.285/0001-68 | REDNOV FERRAMENTAS LTDA | RS 2,10 |
| <p>Marca: Marca não informada</p> <p>Fabricante: Fabricante não informado</p> <p>Descrição: Descrição não informada</p> <p>Estado: SC Cidade: Blumenau Endereço: R BERTA METEL, 149 Telefone: (47) 9268-7675 Email: rednov@rednov.com.br</p> | | |

| | | |
|--------------------|--------------------|---------|
| 48.914.448/0001-03 | ELETRICA ZEUS LTDA | RS 4,33 |
|--------------------|--------------------|---------|



| CNPJ | RAZÃO SOCIAL DO FORNECEDOR | VALOR DA PROPOSTA FINAL |
|--------------------------------------|----------------------------|-------------------------|
| Marca: Marca não informada | | |
| Fabricante: Fabricante não informado | | |
| Descrição: Descrição não informada | | |
| Endereço: | | |

| | | | | |
|--------------------------------------|--|-----------------|----------------|-----------------------------|
| 10.955.575/0001-11 | TKY MATERIAIS ELETRICOS & FERRAGENS LTDA | RS 4,33 | | |
| Marca: Marca não informada | | | | |
| Fabricante: Fabricante não informado | | | | |
| Descrição: Descrição não informada | | | | |
| Estado: | Cidade: | Endereço: | Telefone: | Email: |
| PR | Miradema | AV. PARANA, 831 | (41) 3448-1726 | tyveconsultoria@hotmail.com |

Execução Outros Lotes Públicos 3) Mediana das Propostas Finais

Processo: 11.000.000/2023 (Lote nº 14.111)

| | | | |
|-------------|--|----------------|-------------------|
| Orgão: | FUNDO MUNICIPAL DE EDUCAÇÃO DO MUNICÍPIO DE ARARIPINA PE | Data: | 30/01/2024 08:30 |
| Descrição: | LUVA PVC SOLDÁVEL, 40MM, P. AGUA E RECALPE DIAI | Modalidade: | PREÇÃO ELETRÔNICO |
| Código: | 81040 | Item: | 80 |
| Referência: | | Quantidade: | 12 |
| | | Unidade: | unid |
| | | Ata: | Link Ata |
| | | Identificação: | 81040 |

| CNPJ | RAZÃO SOCIAL DO FORNECEDOR | VALOR DA PROPOSTA FINAL |
|--------------------------------------|--|-------------------------|
| 10.144.361/0001-65 | W. CARVALHO PARENTE MATERIAIS DE CONSTRUÇÕES | RS 2,87 |
| * VENCEDOR * | | |
| Marca: Marca não informada | | |
| Fabricante: Fabricante não informado | | |
| Descrição: Descrição não informada | | |
| Endereço: | | |

32.4.8 LUVA SOLDÁVEL PVC 32mm

Preço Estimado: R\$ 4,44 (un) Percentual: - Preço Estimado Calculado: R\$ 4,44 Mediana dos Preços Obtidos: R\$ 4,44

| Quantidade | Descrição | Observação |
|------------|------------------------|------------------------|
| 5 Unidades | LUVA SOLDÁVEL PVC 32mm | LUVA SOLDÁVEL PVC 32mm |

Execução Outros Lotes Públicos 1) Mediana das Propostas Finais

Processo: 11.000.000/2023 (Lote nº 14.111)

| | | | |
|-------------|--|----------------|---------------------------|
| Orgão: | COORD. ASSISTENCIA TEC. INTEGRAL - CATI - SECRETARIA DE AGRICULTURA E ABASTECIMENTO - CAMPINAS | Data: | 01/11/2023 08:14 |
| Descrição: | LUVA DE REDUÇÃO DE PVC RÍGIDO DIÂMETRO NOMINAL DE 40MM (1.4") DIÂMETRO DA REDUÇÃO DE 32MM (1.25") CONEÇÃO SOLDÁVEL NA CÔR MARROM CONFORME NORMAS NBR ABNT VIGENTES | Modalidade: | Convite Eletrônico |
| Código: | OC. 130104000012023000056 | Item: | 81 |
| Referência: | | Quantidade: | 2 |
| | | Unidade: | UNIDADE |
| | | Ata: | Link Ata |
| | | Identificação: | OC. 130104000012023000056 |



| CNPJ | RAZÃO SOCIAL DO FORNECEDOR | VALOR DA PROPOSTA FINAL |
|--|--|-------------------------------------|
| 21.420.571/0001-55 | GRANADA COMERCIO DE TUBOS E CONEXOES FIEBEL VENCEDOR * | RS 5,10 |
| Marca: AMANCO 40X32MM | | |
| Fabricante: Fabricante não informado | | |
| Modelo: AMANCO 40X32MM | | |
| Descrição: LUVA DE REDUÇÃO DE PVC RIGIDO DIAMETRO NOMINAL DE 40MM (1 1/2) DE DIAMETRO DA REDUÇÃO DE 32MM (1 1/4) CONEXAO SOLDAVEL, N.º COR MARRON, CONFORME NORMAS NBR ABNT ARGENTIS | | |
| Estado: | Cidade: | Endereço: |
| SP | Campinas | RUA FAUSTO DIAS DE MELO, 47- |
| Telefone: | | Email: |
| (19) 3325-9211 / (19) 3325-9220 | | processos@contmaisassessoria.com.br |
| Preço Outros Lotes Públicos 2: Mediana das Propostas Finais | | 4,44 |

| | | | |
|-------------|--|----------------|---------------------|
| Orgão: | FUNDO MUNICIPAL DE EDUCAÇÃO DO MUNICÍPIO DE ARARIPINA PE | Data: | 30/01/2024 08:30 |
| Descrição: | LUVA DE REDUÇÃO SOLDAVEL PVC, 40MM X 32MM, P.ÁGUA FRIA PREDIAL | Modalidade: | PRÉ-GIÃO ELETRÔNICO |
| Código: | 81040 | Item: | 81 |
| Referência: | | Quantidade: | 6 |
| | | Unidade: | un |
| | | Ata: | Un. Ata |
| | | Identificação: | 81040 |

200
7

| CNPJ | RAZÃO SOCIAL DO FORNECEDOR | VALOR DA PROPOSTA FINAL |
|---|---|-------------------------|
| 10.144.361/0001-65 | W. CARVALHO PARENTE MATERIAIS DE CONSTRUÇÕES VENCEDOR * | RS 4,44 |
| Marca: Marca não informada | | |
| Fabricante: Fabricante não informado | | |
| Descrição: Descrição não informada | | |
| Endereço: | | |
| Preço Outros Lotes Públicos 3: Mediana das Propostas Finais | | 3,65 |

| | | | |
|-------------|--|----------------|---------------------|
| Orgão: | FUNDO MUNICIPAL DE EDUCAÇÃO DO MUNICÍPIO DE ARARIPINA PE | Data: | 30/01/2024 08:30 |
| Descrição: | LUVA DE REDUÇÃO SOLDAVEL PVC, 32MM X 25MM, P.ÁGUA FRIA PREDIAL | Modalidade: | PRÉ-GIÃO ELETRÔNICO |
| Código: | 81040 | Item: | 81 |
| Referência: | | Quantidade: | 6 |
| | | Unidade: | un |
| | | Ata: | Un. Ata |
| | | Identificação: | 81040 |

| CNPJ | RAZÃO SOCIAL DO FORNECEDOR | VALOR DA PROPOSTA FINAL |
|--------------------------------------|---|-------------------------|
| 10.144.361/0001-65 | W. CARVALHO PARENTE MATERIAIS DE CONSTRUÇÕES VENCEDOR * | RS 3,65 |
| Marca: Marca não informada | | |
| Fabricante: Fabricante não informado | | |
| Descrição: Descrição não informada | | |
| Endereço: | | |



Item 82 LUVA SOLDÁVEL PVC 25mm

Preço Estimado: R\$ 1,21 (m)

Percentual: -

Preço Estimado Calculado: R\$ 1,21

Mediana dos Preços Obtidos: R\$ 1,21

| Quantidade | Descrição | Observação |
|---------------|------------------------|------------------------|
| 1200 unidades | LUVA SOLDÁVEL PVC 25mm | LUVA SOLDÁVEL PVC 25mm |

Preço Outros Lances Públicos 1: Mediana das Propostas Finais

1,43

18/03/2024 09:10:07 - Ata de 2023 - Lote 14/133

Orgão: Prefeitura Municipal de Guataçá - PR

Data: 18/03/2023 09:10

Descrição: LUVA PVC SOLDÁVEL 25MM PARA AÇUAFERIA PREDIAL

Modalidade: PREGÃO ELETRÔNICO

Código Referência: 23444_832023

Item: 82

Quantidade: 100

Unidade: UNID

Ata: Link Ata

Identificação: 23444_832023

| CNPJ | RAZÃO SOCIAL DO FORNECEDOR | VALOR DA PROPOSTA FINAL | | |
|------------------------------------|---|-------------------------|----------------|----------------------------|
| 10.944.942/0001-81 * VENCEDOR * | M M M M MATERIAIS DE Fabricante: Fabricante não informado. Descrição: Descrição não informada | RS 0,99 | | |
| Endereço: | | | | |
| 48.769.288/0001-68 | REDNOV FERRAMENTAS LTDA Fabricante: Fabricante não informado. Descrição: Descrição não informada | RS 1,00 | | |
| Endereço: | | | | |
| Estado: | Cidade: | Endereço: | Telefone: | Email: |
| SC | Blumenau | R. BERTA MITTE, 149 | (47) 9268-7675 | rednov@rednov.com.br |
| 48.914.448/0001-03 | ELETRICA ZEUS LTDA Fabricante: Fabricante não informado. Descrição: Descrição não informada | RS 1,87 | | |
| Endereço: | | | | |
| 10.955.575/0001-11 | TKY MATERIAIS ELETRICOS & FERRAGENS LTDA Fabricante: Fabricante não informado. Descrição: Descrição não informada | RS 1,87 | | |
| Endereço: | | | | |
| Estado: | Cidade: | Endereço: | Telefone: | Email: |
| PR | Marilena | AV. PARANA, 851 | (41) 3448-1726 | ts@consultorio@hotmail.com |



| CNPJ | RAZÃO SOCIAL DO FORNECEDOR | | | | VALOR DA PROPOSTA FINAL |
|---------|----------------------------|--------------------------|---------------------------------|--|-------------------------|
| Estado: | Cidade: | Endereço: | Telefone: | | Email: |
| SP | São Paulo | R BARTOLOMEU RAMPINI, 84 | (11) 9510-0069 / (11) 9951-0006 | | emaisseixeira@gmail.com |

29.393.187/0001-12 - Carolina Maule Silveira RS 1,05

Marcas: KRONALUVALR 20

Fabricante: Fabricante não informado

Modelo: KRONALUVALR 20

Descrição: LUVA, SIMPLES, EM PVC RIGIDO, DIAMETRO NOMINAL DE 20MM X 1274 CONEXÃO SOLDÁVEL COM ROSCA (L.R.) NA COR MARRON, CONFORME NORMAS NBR ABNT NIG 115

Endereço:

21.420.571/0001-55 - GRANADA COMERCIO DE TUBOS E CONEXÕES EIRELI RS 1,12

Marcas: ERONAL 20MM X 1274 SOLDÁVEL ROSCA (L.R.) MARRON

Fabricante: Fabricante não informado

Modelo: KRONAL 20MM X 1274 SOLDÁVEL ROSCA (L.R.) MARRON

Descrição: LUVA, SIMPLES, EM PVC RIGIDO, DIAMETRO NOMINAL DE 20MM X 1274 CONEXÃO SOLDÁVEL COM ROSCA (L.R.) NA COR MARRON, CONFORME NORMAS NBR ABNT NIG 115

| Estado: | Cidade: | Endereço: | Telefone: | Email: |
|---------|---------|------------------------------|---------------------------------|-------------------------------------|
| SP | Campina | RUA FAUSTO DIAS DE MELO, 474 | (19) 3325-9211 / (19) 3325-9220 | processos@continasassessoria.com.br |

Preço Outros Entes Públicos 2: Mediana das Propostas Finais 1,00

Relatório gerado no dia 18/03/2024 às 09:20:41 (IP: 138.185.195.44)

Orgão: NÚCLEO DE APOIO ADMINISTRATIVO - DIREÇÃO FISCAL

Data: 19/10/2023 10:12

Descrição: (2782502) - LUVA - CONTECCIONADO EM PVC RIGIDO, COM DIAMETRO 20MM COM ENCAIXE TIPO SOLDÁVEL

Modalidade: Compra direta

Item: 83

Código: 120783-Compra direta

Quantidade: 2

Referência:

Unidade: UNIDADE

Identificação: 120783-Compra direta

| CNPJ | RAZÃO SOCIAL DO FORNECEDOR | | | | VALOR DA PROPOSTA FINAL |
|------|----------------------------|--|--|--|-------------------------|
|------|----------------------------|--|--|--|-------------------------|

35.527.522/0001-20 - HERMES COELHO MARQUES ME RS 1,00

VENCEDOR *

Marcas:

Fabricante: Fabricante não informado

Modelo:

Descrição: Descrição não informada

Endereço:

Preço Outros Entes Públicos 3: Mediana das Propostas Finais 0,92

Relatório gerado no dia 18/03/2024 às 09:20:41 (IP: 138.185.195.44)

Orgão: Prefeitura Municipal de Guaraça - PR

Data: 18/12/2023 09:10

Descrição: LUVA PVC SOLDÁVEL 20MM PARA AGRICULTURA PREDIAL

Modalidade: PREGÃO ELETRÔNICO

Código Referência: 23444_832023

Item: 83

Quantidade: 100

Unidade: UNID

Ata: Link Ata

Identificação: 23444_832023

| CNPJ | RAZÃO SOCIAL DO FORNECEDOR | | | | VALOR DA PROPOSTA FINAL |
|------|----------------------------|--|--|--|-------------------------|
|------|----------------------------|--|--|--|-------------------------|

45.769.285/0001-68 - REDNOV FERRAMENTAS LTDA RS 0,35

VENCEDOR *



Relatório gerado no dia 18/03/2024 09:20:41 (IP: 138.185.195.44)

Código Validação: BUbn63PWJTeJDIOInC6rgRixCfQI5QAfe1lvHg%2fO12IqHU8nPtm6WA%3d%3d

Url: www.bancoderegistros.com.br/CertificacaoAutenticidade?token=BUbn63PWJTeJDIOInC6rgRixCfQI5QAfe1lvHg%2fO12IqHU8nPtm6WA%3d%3d

CNPJ

RAZÃO SOCIAL DO FORNECEDOR

VALOR DA PROPOSTA FINAL

Marca: União

Fabricante: Fabricante não informado

Modelo: Plástico

Descrição: Descrição não informada

Estado:

Cidade:

Endereço:

Telefone:

Email:

SP

Blumenau

R BERTA METTE, 149

(47) 9268-7675

rednov@rednov.com.br

10.944.942-0001-81 MIMIM MATERIAIS DE

RS 0,49

Marca: Marca não informada

Fabricante: Fabricante não informado

Descrição: Descrição não informada

Endereço:

10.955.575-0001-11 TKY MATERIAIS ELETRICOS & FERRAGENS LTDA

RS 1,35

Marca: Marca não informada

Fabricante: Fabricante não informado

Descrição: Descrição não informada

Estado:

Cidade:

Endereço:

Telefone:

Email:

PR

Marilena

AV PARANA, 831

(41) 3448-1726

gveconsultoria@hotmail.com

48.914.445-0001-03 ELÉTRICA ZEUS LTDA

RS 1,35

Marca: Marca não informada

Fabricante: Fabricante não informado

Descrição: Descrição não informada

Endereço:

Item 84: LUVA UNIÃO SOLDÁVEL PVC 30mm

Preço Estimado: R\$ 10,90 (un)

Percentual: -

Preço Estimado Calculado: R\$ 10,90

Mediana dos Preços Obtidos: R\$ 10,90

| Quantidade | Descrição | Observação |
|--------------|------------------------------|------------------------------|
| 600 Unidades | LUVA UNIÃO SOLDÁVEL PVC 30mm | LUVA UNIÃO SOLDÁVEL PVC 30mm |

Preço Domínio Amplo 1

13,90

Descrição: Anexo 95

Data: 06/03/2024 11:23

Produto: União Pvc Soldável

Modalidade: Domínio Amplo

CNPJ: 26950388000185

Item: 84

Site: armazenadobombeiro.com.br

Preço Domínio Amplo 2

10,90

Descrição: Anexo 93

Data: 06/03/2024 11:23

Produto: União Soldável

Modalidade: Domínio Amplo

Site: Rede Construir - Arieiro Tintas

Item: 84

Preço Domínio Amplo 3

8,24

Descrição: Anexo 94

Data: 06/03/2024 11:23

Produto: União Soldável PVC

Modalidade: Domínio Amplo

CNPJ: 41.140.546-0001-25

Item: 84

Site: Açoind Soluções



Item 85 - BUCHA REDUÇÃO CURTA SOLDÁVEL PVC 110X85mm

Preço Estimado: R\$ 59,92 (un)

Percentual: -

Preço Estimado Calculado: R\$ 59,92

Mediana dos Preços Obtidos: R\$ 59,92

| Quantidade | Descrição | Observação |
|--------------|---|---|
| 100 unidades | BUCHA REDUÇÃO CURTA SOLDÁVEL PVC 110X85mm | BUCHA REDUÇÃO CURTA SOLDÁVEL PVC 110X85mm |

Preço Domínio Amplo 1

78,99

Descrição: Anexo 97

Data: 06/03/2024 11:2-

Produto: Bucha Redução Curta Pvc Soldável Krona 110x85mm

Modalidade: Domnio Amplo

CNPJ: 03.007.331.0001-41

Item: 85

Site: Mercado Livre

Preço Domínio Amplo 2

Descrição: Anexo 96

Data: 06/03/2024 11:2-

Produto: Bucha De Redução Soldável Curta - 110 X 85mm - Tigre

Modalidade: Domnio Amplo

CNPJ: 44.352.536.0001-41

Item: 85

Site: Shopping Construir

Preço Domínio Amplo 3

56,41

Descrição: Anexo 98

Data: 06/03/2024 11:2-

Produto: Bucha De Redução Soldável Curta 110 X 85mm Antares

Modalidade: Domnio Amplo

CNPJ: 35.635.824.0001-12

Item: 85

Site: Shopee

Item 86 - BUCHA REDUÇÃO CURTA SOLDÁVEL PVC 85X75mm

Preço Estimado: R\$ 22,52 (un)

Percentual: -

Preço Estimado Calculado: R\$ 22,52

Mediana dos Preços Obtidos: R\$ 22,52

| Quantidade | Descrição | Observação |
|-------------|--|--|
| 20 unidades | BUCHA REDUÇÃO CURTA SOLDÁVEL PVC 85X75mm | BUCHA REDUÇÃO CURTA SOLDÁVEL PVC 85X75mm |

Preço Domínio Amplo 1

25,60

Descrição: Anexo 101

Data: 06/03/2024 11:31

Produto: Bucha Redução Soldável Curta 85x75mm Krona

Modalidade: Domnio Amplo

CNPJ: 03.007.331.0001-41

Item: 86

Site: Mercado Livre

Preço Domínio Amplo 2

22,52

Descrição: Anexo 100

Data: 06/03/2024 11:31

Produto: Bucha de Redução Soldável Curta 85x75mm Tigre

Modalidade: Domnio Amplo

CNPJ: 03595416000350

Item: 86

Site: Hidráulica Tropic

Preço Domínio Amplo 3

16,45

Descrição: Anexo 99

Data: 06/03/2024 11:31

Produto: Bucha De Redução Soldável Curta 85x75mm Antares

Modalidade: Domnio Amplo

CNPJ: 37.094.117.0001-91

Item: 86

Site: Abc Da Construção

Item 87 - BUCHA REDUÇÃO CURTA SOLDÁVEL PVC 85X60mm

Preço Estimado: R\$ 27,57 (un)

Percentual: -

Preço Estimado Calculado: R\$ 27,57

Mediana dos Preços Obtidos: R\$ 27,57

| Quantidade | Descrição | Observação |
|-------------|--|--|
| 90 unidades | BUCHA REDUÇÃO CURTA SOLDÁVEL PVC 85X60mm | BUCHA REDUÇÃO CURTA SOLDÁVEL PVC 85X60mm |



Preço Dominio Amplo 1 31,99

Descrição: Anexo 104 Data: 06/03/2024 11:33
Produto: Bucha PVC Redução Longa Soldável 85x60mm Marrom Amarelo Modalidade: Dominio Amplo
CNPJ: 48.539.548/0001-30 Item: 87
Site: Agrimetal

Preço Dominio Amplo 2 27,87

Descrição: Anexo 102 Data: 06/03/2024 11:33
Produto: Bucha de Redução Soldável Longa 85x60mm Tigre Modalidade: Dominio Amplo
CNPJ: 03595416000350 Item: 87
Site: Hidraulica Tropeiro

Preço Dominio Amplo 3 24,27

Descrição: Anexo 103 Data: 06/03/2024 11:33
Produto: Bucha De Redução Soldável Longa 85mm X 60mm Kobra Modalidade: Dominio Amplo
Site: 333Obra Item: 87

207
M

Item 88 - BUCHA REDUÇÃO CURTA SOLDÁVEL PVC 75X60mm

Preço Estimado: R\$ 23,97 (un) Percentual: - Preço Estimado Calculado: R\$ 23,97 Mediana dos Preços Obtidos: R\$ 25,97

| Quantidade | Descrição | Observação |
|------------|--|--|
| 30 Unidade | BUCHA REDUÇÃO CURTA SOLDÁVEL PVC 75X60mm | BUCHA REDUÇÃO CURTA SOLDÁVEL PVC 75X60mm |

Preço Dominio Amplo 1 26,00

Descrição: Anexo 107 Data: 06/03/2024 11:33
Produto: Bucha Curta De Redução Corr Plastik Soldável Pvc 75 X 60 mm Modalidade: Dominio Amplo
CNPJ: 32.275.413/0001-75 Item: 88
Site: mpecentralhidro.com.br

Preço Dominio Amplo 2 25,97

Descrição: Anexo 106 Data: 06/03/2024 11:33
Produto: Bucha de Redução Soldável Curta 75x60mm Tigre Modalidade: Dominio Amplo
CNPJ: 03595416000350 Item: 88
Site: Hidraulica Tropeiro

Preço Dominio Amplo 3 14,90

Descrição: Anexo 105 Data: 06/03/2024 11:33
Produto: Bucha De Redução Soldável Curta 75x60mm Americana Modalidade: Dominio Amplo
CNPJ: 000.776.574/0006-60 Item: 88
Telefone: 4003-1000
Site: Lojas Americanas (http://www.americanas.com.br/)

Item 89 - BUCHA REDUÇÃO CURTA SOLDÁVEL PVC 60X50mm

Preço Estimado: R\$ 9,40 (un) Percentual: - Preço Estimado Calculado: R\$ 9,40 Mediana dos Preços Obtidos: R\$ 9,40

| Quantidade | Descrição | Observação |
|------------|--|--|
| 30 Unidade | BUCHA REDUÇÃO CURTA SOLDÁVEL PVC 60X50mm | BUCHA REDUÇÃO CURTA SOLDÁVEL PVC 60X50mm |

Preço Dominio Amplo 1 9,53

Descrição: Anexo 108 Data: 06/03/2024 11:33
Produto: Bucha de Redução Soldável Curta 60x50mm Tigre Modalidade: Dominio Amplo
CNPJ: 03595416000350 Item: 89
Site: Hidraulica Tropeiro



| | |
|---|--|
| Preço Domínio Ampla 2 | 9,40 |
| Descrição: Anexo 109 Produto: Bucha Redução Soldável Curta 60x50mm - Tigre - Engenharia Acabamentos CNPJ: 35.814.950/0001-34 Site: Marketplace da Leji | Data: 06/03/2024 11:36 Modalidade: Domínio Ampla Item: 89 |

| | |
|--|--|
| Preço Domínio Ampla 3 | 8,73 |
| Descrição: Anexo 110 Produto: Bucha de Redução Tigre Soldável Curta 60x50mm Site: Super Dal Pozzo | Data: 06/03/2024 11:37 Modalidade: Domínio Ampla Item: 89 |

Item 89 - BUCHA REDUÇÃO CURTA SOLDÁVEL PVC 50X40mm

Preço Estimado: R\$ 9,90 (un) Percentual: - Preço Estimado Calculado: R\$ 9,90 Mediana dos Preços Obtidos: R\$ 9,00

| Quantidade | Descrição | Observação |
|-------------|--|--|
| 20 Unidades | BUCHA REDUÇÃO CURTA SOLDÁVEL PVC 50X40mm | BUCHA REDUÇÃO CURTA SOLDÁVEL PVC 50X40mm |

| | |
|--|--|
| Preço Domínio Ampla 1 | 11,90 |
| Descrição: Anexo 111 Produto: Bucha Redução Soldável Curta Tigre 50x40mm CNPJ: 03439316001810 Site: Sodimac | Data: 06/03/2024 11:38 Modalidade: Domínio Ampla Item: 90 |

| | |
|--|--|
| Preço Domínio Ampla 2 | 9,90 |
| Descrição: Anexo 112 Produto: Bucha De Redução Soldável Curta 50x40mm Fortes CNPJ: 03.007.331/0001-41 Site: Mercado Livre | Data: 06/03/2024 11:38 Modalidade: Domínio Ampla Item: 90 |

| | |
|--|--|
| Preço Domínio Ampla 3 | 6,50 |
| Descrição: Anexo 113 Produto: Bucha de Redução PVC Solda Curta de 50mm x 40mm CNPJ: 21.951.873/0001-50 Site: Hidraconex | Data: 06/03/2024 11:39 Modalidade: Domínio Ampla Item: 90 |

Item 91 - BUCHA REDUÇÃO CURTA SOLDÁVEL PVC 40X32mm

Preço Estimado: R\$ 2,94 (un) Percentual: - Preço Estimado Calculado: R\$ 2,94 Mediana dos Preços Obtidos: R\$ 2,94

| Quantidade | Descrição | Observação |
|-------------|--|--|
| 28 Unidades | BUCHA REDUÇÃO CURTA SOLDÁVEL PVC 40X32mm | BUCHA REDUÇÃO CURTA SOLDÁVEL PVC 40X32mm |

| | |
|---|--|
| Preço Domínio Ampla 1 | 3,30 |
| Descrição: Anexo 115 Produto: BUCHA RED. SOLDÁVEL CURTA 40X32mm Site: Shopping da Construção | Data: 06/03/2024 11:40 Modalidade: Domínio Ampla Item: 91 |

| | |
|---|--|
| Preço Domínio Ampla 2 | 2,94 |
| Descrição: Anexo 116 Produto: Bucha de Redução Soldável Curta 40x32mm - Tigre CNPJ: 03595416000350 Site: Hidraulica Tropeiro | Data: 06/03/2024 11:40 Modalidade: Domínio Ampla Item: 91 |



Descrição: Anexo 114
Produto: Bucha De Redução Soldável 40x32mm Curta Americana
CNPJ: 000.776.574/0006-60
Telefone: 4003-1000
Site: Lojas Americanas (http://www.americanas.com.br)

Data: 06/03/2024 11:46
Modalidade: Dominio Amplo
Item: 91

Item 91 - BUCHA REDUÇÃO CURTA SOLDÁVEL PVC 32X25mm

Preço Estimado: R\$ 0,75 (um) **Percentual:** - **Preço Estimado Calculado:** R\$ 0,75 **Mediana dos Preços Obtidos:** R\$ 0,75

| Quantidade | Descrição | Observação |
|-------------|--|--|
| 30 Unidades | BUCHA REDUÇÃO CURTA SOLDÁVEL PVC 32X25mm | BUCHA REDUÇÃO CURTA SOLDÁVEL PVC 32X25mm |

Preço Empresas Governamentais 1: Mediana das Propostas Finais

Item: 92 - BUCHA REDUÇÃO CURTA SOLDÁVEL PVC 32X25mm

Orgão: SERVIÇO AUTÔNOMO DE CAPTAÇÃO DE ÁGUA E TRATAMENTO DE ESGOTO
Descrição: Bucha Instalação Predial Água Fria Material: PVC - Clorado De Polivinilida, Diâmetro Nominal: 32 X 25 MM, Tipo: Redução Curta, Tipo Extremidades: Bolsa Soldável, Tipo Rosca: Não Aplicável
Código: N°Pregão:132023 - UASG:926937
Referência: UASG: 926937

Data: 23/01/2024 09:36
Modalidade: Pregão Eletrônico
Item: 92
Quantidade: 300
Unidade: Unidade
Ata: Link Ata
Identificação: N°Pregão:132023 - UASG:926937

186

CNPJ RAZÃO SOCIAL DO FORNECEDOR VALOR DA PROPOSTA FINAL

43.486.840/0001-19 VIDA SANEAMENTO LTDA R\$ 0,45

* VENCEDOR *

Marca: HIGRE

Fabricante: HIGRE

Modelo: BUCHA DE REDUÇÃO LONGA PVC SOLDÁVEL DE 32 X 20MM

Descrição: BUCHA DE REDUÇÃO LONGA PVC SOLDÁVEL DE 32 X 20MM

| Estado: | Cidade: | Endereço: | Nome de Contato: | Telefone: | Email: |
|---------|---------|--------------------------|------------------|----------------|-------------------------------|
| SC | Joaquim | R JOAO VOGEL SANGER, 200 | EDUARDA | (47) 3804-4480 | supontechnica@viadagua.com.br |

43.731.740/0001-00 FRONT COMERCIAL LTDA R\$ 1,57

Marca: Plastili

Fabricante: Plastili

Modelo: Plastili

Descrição: Bucha de redução longa PVC soldável DE 32 x 20 mm

| Estado: | Cidade: | Endereço: | Nome de Contato: | Telefone: | Email: |
|---------|---------|--------------------------|------------------|---------------|-----------------------------|
| SC | Bimenes | R DOIS DE SETEMBRO, 1536 | VIVIANE | (47) 303-1023 | front@frontcomercial.com.br |

46.344.050/0001-97 SUL ÁGUA EQUIPAMENTOS LTDA R\$ 1,57

Marca: Plastili

Fabricante: Plastili

Modelo: Plastili

Descrição: Bucha de redução longa PVC soldável DE 32 X 20 mm

Endereço:

37.160.129/0001-77 37.160.129 DIMAS ALVES PEREIRA R\$ 1,57

Marca: Plastibos

Fabricante: Plastibos

Modelo: 32x25

Descrição: Bucha de redução longa PVC soldável DE 32 x 20 mm



| CNPJ | RAZÃO SOCIAL DO FORNECEDOR | VALOR DA PROPOSTA FINAL | | | |
|---|---|--|-------------------------|-------------------------|--------------------------|
| Endereço: | | | | | |
| 50.109.240/0001-05 | 50.109.240 MARCOS GERALDO OLIVEIRA ROCHA | RS 1,60 | | | |
| Marca: TUBOZAN | | | | | |
| Fabricante: TUBOZAN | | | | | |
| Modelo: CONVENCIONAL | | | | | |
| Descrição: BUCHA DE REDUÇÃO LONGA PVC SOLDÁVEL DE 32 X 20MM | | | | | |
| Endereço: | | | | | |
| 49.860.714/0001-20 | HIDROSUDI STE COMERCIO DE MATERIAIS HIDRAULICOS LTDA | RS 1,60 | | | |
| Marca: PLASTIII | | | | | |
| Fabricante: PLASTIII | | | | | |
| Modelo: Bucha instalação predial agua fria | | | | | |
| Descrição: Bucha Instalação Predial Agua Fria Material: PVC - Cloreto De Polipropileno, Diâmetro nominal: 32 X 25 MM, Tipo: Redução Curta, Tipo Extremidades: Borda Solta (L) - Tipo Rosca: Não Aplicável | | | | | |
| Endereço: | Telefone: | Email: | | | |
| R. ALFENATI, 90 - 1020 | (31) 3712-3264 | contabilidade@aterioscarios9@gmail.com | | | |
| 18.317.483/0001-18 | E.E.B LEAL COM. PRODS. METAL E MATS. DE SANITAMENTO EIRELI | RS 1,80 | | | |
| Marca: KRONA | | | | | |
| Fabricante: KRONA | | | | | |
| Modelo: KRONA | | | | | |
| Descrição: Bucha de redução longa PVC - soldável DE 32 x 20 mm | | | | | |
| Estado: | Cidade: | Endereço: | Telefone: | Email: | |
| RJ | Três Rios | AV HEITOR ZANATA, 01 | (24) 2255-9844 | telipe@lealconex.com.br | |
| 35.097.685/0001-10 | W DAS NEARIA LTDA | RS 1,80 | | | |
| Marca: PLASTIII | | | | | |
| Fabricante: PLASTIII | | | | | |
| Modelo: BUCHA | | | | | |
| Descrição: Bucha de redução longa PVC - soldável DE 32 X 20 mm | | | | | |
| Estado: | Cidade: | Endereço: | Nome de Contato: | Telefone: | Email: |
| RJ | Angra dos Reis | R. JOSE CANDIDO DE OLIVEIRA, 01 | William | (21) 99850-5997 | adm@wvsolucoes@gmail.com |
| 13.652.354/0001-62 | ANGRALUZ COMERCIO E DISTRIBUIDORA DE MATERIAIS ELETRICOS LTDA | RS 1,80 | | | |
| Marca: PLASTIII | | | | | |
| Fabricante: PLASTIII | | | | | |
| Modelo: 2023 | | | | | |
| Descrição: BUCHA DE REDUÇÃO LONGA PVC SOLDÁVEL DE 32 X 20 MM | | | | | |
| Estado: | Cidade: | Endereço: | Telefone: | Email: | |
| RJ | Angra dos Reis | R. FRANCIELINO ALVES DE LIMA, 100 | (24) 3367-4848 | compras@angraluz.com.br | |
| 46.497.089/0001-44 | PRACIMAX CASA E CONSTRUÇÃO LTDA | RS 1,81 | | | |
| Marca: KRONA | | | | | |
| Fabricante: KRONA | | | | | |
| Modelo: 0407 | | | | | |
| Descrição: BUCHA DE REDUÇÃO LONGA PVC SOLDÁVEL DE 32X20MM | | | | | |
| Estado: | Cidade: | Endereço: | Nome de Contato: | Telefone: | Email: |
| ES | Serra | AV PORTO SEGURO, 208 | Ermano | (27) 2140-0387 | falzcom@bragaes.com.br |
| 36.950.055/0001-17 | MAC MATERIAL DE CONSTRUÇÃO LTDA | RS 1,91 | | | |

210
M



| CNPJ | RAZÃO SOCIAL DO FORNECEDOR | VALOR DA PROPOSTA FINAL |
|--|---|-------------------------|
| 31.868.626/0001-48 | V R M REPRESENTACAO COMERCIAL - EIRELI | RS 1,95 |
| <p>Marca: PLASTILIT</p> <p>Fabricante: PLASTILIT</p> <p>Modelo: UNIPADE</p> <p>Descrição:</p> <p>Endereço:</p> | | |
| 31.868.626/0001-48 | V R M REPRESENTACAO COMERCIAL - EIRELI | RS 1,95 |
| <p>Marca: PLASTUBOS</p> <p>Fabricante: PLASTUBOS</p> <p>Modelo: BUCHA SOLDAVEL LONGA REDUCAO 32X20MM MARRON</p> <p>Descrição: BUCHA SOLDAVEL LONGA REDUCAO 32X20MM MARRON L. 01-995</p> <p>Estado: Cidade: Endereço: Nome de Contato: Telefone: Email:</p> <p>RJ Araruama RJ R. PREFEITO JOAO GREGORIO GALINDO, 1441 CAROLINE (24) 3918-0075 (24) 381-3-5234 ljcitavcm@grazil.com</p> | | |
| 3.338.681/0001-44 | COMERCIAL SPONCHIADO EIRELI | RS 2,75 |
| <p>Marca: PLASTILIT</p> <p>Fabricante: PLASTILIT</p> <p>Modelo: PLASTILIT</p> <p>Descrição: Bucha de redução longa PVC soldável DI. 32 x 20 mm</p> <p>Estado: Cidade: Endereço: Nome de Contato: Telefone: Email:</p> <p>RS Frederico Westphalen R. PIRATINI, 537 CADRELLA (55) 3744-196 comercialspnchiado@gmail.com</p> | | |
| 21.420.571/0001-55 | GRANADA COMERCIO DE TUBOS E CONEXOES EIRELI | RS 2,77 |
| <p>Marca: KRONA</p> <p>Fabricante: KRONA</p> <p>Modelo: KRONA</p> <p>Descrição: Bucha Instalação Predial Água Fria Material: PVC - Clorato De Polímero, Diâmetro Nominal: 32 X 25 MM, Tipo: Redução Curta, Tipo Extremidades: Bolsa Soldável, Tipo Rosca: Não Aplicável</p> <p>Estado: Cidade: Endereço: Telefone: Email:</p> <p>SP Campinas RUA FAUSTO DIAS DE MELLO, 47- (19) 3325-9211 (19) 3325-9220 processos@contnaisassessoria.com.br</p> | | |
| 48.228.818/0001-92 | JAVA WR LTDA | RS 2,94 |
| <p>Marca: TIGRE</p> <p>Fabricante: TIGRE</p> <p>Modelo: Bucha De Redução Soldável Longa 32X20Mm Cb Tigre</p> <p>Descrição: Bucha De Redução Soldável Longa 32X20Mm Cb Tigre</p> <p>Endereço:</p> | | |
| 32.817.485/0001-36 | HYDROLUZ LTDA | RS 3,74 |
| <p>Marca: PLASTUBOS</p> <p>Fabricante: PLASTUBOS</p> <p>Modelo: PLASTUBOS</p> <p>Descrição: BUCHA DE REDUÇÃO LONGA PVC SOLDAVEL DE 32 X 20MM</p> <p>Endereço:</p> | | |
| 46.684.393/0001-09 | VICTOR DE SOUZA CORTIZ 14536437703 | RS 3,74 |
| <p>Marca: KRONA</p> <p>Fabricante: KRONA</p> <p>Modelo: KRONA</p> <p>Descrição: Bucha Instalação Predial Água Fria Material: PVC - Clorato De Polímero, Diâmetro Nominal: 32 X 25 MM, Tipo: Redução Curta, Tipo Extremidades: Bolsa Soldável, Tipo Rosca: Não Aplicável</p> <p>Estado: Cidade: Endereço: Telefone: Email:</p> <p>RJ Nova Iguaçu ESTRADA GOVERNADOR LEONEL BRIZOLA, 1524 (21) 8052-3514 victorsouzacortez@outlook.com</p> | | |

Handwritten signature and initials in blue ink.



| CNPJ | RAZÃO SOCIAL DO FORNECEDOR | VALOR DA PROPOSTA FINAL |
|---|--|-------------------------|
| 44.895.461/0001-29 | AML COMERCIO DE MATERIAIS INDUSTRIAIS LTDA | RS 3,90 |
| Marca: KRONA Fabricante: KRONA Modelo: KRONA Descrição: Bucha de redução longa PVC - soldável DE 32 x 20 mm Endereço: | | |
| 46.945.269/0001-78 | FR CONEXÕES LTDA | RS 5,28 |
| Marca: PLASTILLI Fabricante: PLASTILLI Modelo: CONEXAO Descrição: Bucha de redução longa PVC - soldável DE 32 X 20 mm Estado: PR Cidade: Curitiba Endereço: RAMENDOINS, 139 Telefone: (41) 9276-3597 Email: fernandaxuster91@gmail.com | | |
| 40.349.290/0001-06 | NP COMERCIO E REPRESENTACOES LTDA | RS 20,00 |
| Marca: FORTLEV Fabricante: FORTLEV Modelo: 32MM X 20MM Descrição: Bucha Instalação Predial Água Fria Material: PVC - Cloro De Polímero Diâmetro N 32 X 20 MM Tipo: Redução Curta Tipo Extremidades: Bolsa Soldável Tipo Rosca: Não Apriável Estado: PR Cidade: Nova Luzena Endereço: R ALGODAO S S Telefone: (41) 3047-9222 (21) 8139-3490 Email: j.ribeiro@hotmail.com | | |
| Projeto Compras Governamentais 2: Mediana das Propostas Finais | | 0,75 |

| | |
|--|---|
| Orgão: MINISTERIO DA SAÚDE - SECRETARIA ESPECIAL DA SAÚDE INDÍGENA Distrito Sanitário Especial Indígena - Xingu | Data: 18/01/2024 08:00 |
| Descrição: Tipo: Bucha Redução Curta. Material: Pvc - Cloro De Polímero. Tipo Fixação: Soldável. Cor: Marrom. Bitola I: 32 X 25 MM | Modalidade: Pregão Eletrônico |
| Código: N°Pregão:172023 - UASG:257041 | Item: 92 |
| Referência: UASG: 257041 | Quantidade: 744 |
| | Unidade: Unidade |
| | Ata: Link Ata |
| | Identificação: N°Pregão:172023 - UASG:257041 |

| CNPJ | RAZÃO SOCIAL DO FORNECEDOR | VALOR DA PROPOSTA FINAL |
|---|---|-------------------------|
| 29.567.496/0001-61 | A PEREIRA LEITE MATERIAIS PARA CONSTRUÇÃO VENCEDOR | RS 0,44 |
| Marca: CORRPLASTIK Fabricante: CORRPLASTIK Modelo: CORRPLASTIK Descrição: Conexão hidráulica - Tipo: Bucha Redução Curta. Material: Pvc - Cloro De Polímero Tipo: Redução Soldável. Cor: Marrom. Bitola I: 32 X 25 MM Estado: MT Cidade: Sinop Endereço: R VINTE E CINCO, 27 Nome de Contato: ALE LESTE Telefone: (65) 3052-3604 Email: ale-leste1@hotmail.com | | |
| 46.945.269/0001-78 | FR CONEXÕES LTDA | RS 0,55 |
| Marca: MULTILLI Fabricante: MULTILLI Modelo: CONEXAO Descrição: "Bucha de redução curta PVC - soldável, água fria, marrom, D=32mm X 25mm, resiste à água quente" Estado: PR Cidade: Curitiba Endereço: RAMENDOINS, 139 Telefone: (41) 9276-3597 Email: fernandaxuster91@gmail.com | | |
| 08.658.622/0001-13 | J. J. VITALI | RS 0,55 |



Marca: Tubozan

Fabricante: Tubozan

Modelo: Tubozan

Descrição: Bucha de redução curta PVC soldável, água fria, marrom, D=32mm X 25mm, resistên

= 75 mm ca.

| Estado: | Cidade: | Endereço: | Nome de Contato: | Telefone: | Email: |
|---------|---------------------|------------------------|------------------|----------------|----------------------|
| RS | Federico Westphalen | R MAURICIO CARDOSO, 77 | Eliziane | (55) 3744-1579 | gabinete.vita@com.br |

07.965.552/0001-83 C. E. MACEDO - COMERCIO DE MATERIAIS HIDRAULICOS - EIRELI

RS 0,60

Marca: PLASTILIT

Fabricante: PLASTILIT

Modelo: PLASTILIT

Descrição: Bucha de redução curta PVC soldável, água fria, marrom, D=32mm X 25mm, resistên

= 75 mm ca.

| Estado: | Cidade: | Endereço: | Telefone: | Email: |
|---------|---------|----------------------------|----------------|--------------------------------|
| PR | Cumtuba | R CARLOS ESSENFELDER, 1926 | (41) 3277-1110 | administrativo@comacedo.com.br |

45.769.285/0001-68 REDNOV FERRAMENTAS LTDA

RS 0,74

Marca: Plastit

Fabricante: Plastit

Modelo: Plastit

Descrição: Bucha de redução curta PVC soldável, água fria, marrom, D=32mm X 25mm, resistên

= 75 mm ca.

| Estado: | Cidade: | Endereço: | Telefone: | Email: |
|---------|----------|---------------------|----------------|----------------------|
| SC | Biracama | R BERTA METTE, 1400 | (47) 9268-7675 | rednov@rednov.com.br |

40.000.327/0001-88 AVANCO SERVICOS E COMERCIO DE MATERIAIS PARA CONSTRUÇÃO LTDA

RS 0,85

Marca: MULTILIT

Fabricante: MULTILIT

Modelo: MULTILIT

Descrição: Bucha de redução curta PVC soldável, água fria, marrom, D=32mm X 25mm, resistên

= 75 mm ca.

| Estado: | Cidade: | Endereço: | Nome de Contato: | Telefone: | Email: |
|---------|----------|--------------------------|------------------|----------------|--------------------------|
| DF | Brasília | QUADRA SAAN QUADRA 3, 75 | VALERIA | (61) 8472-9020 | avancoservltda@gmail.com |

03.350.681/0001-44 COMERCIAL SPONCHIADO EIRELI

RS 0,90

Marca: PLASTILIT

Fabricante: PLASTILIT

Modelo: PLASTILIT

Descrição: Bucha de redução curta PVC soldável, água fria, marrom, D=32mm X 25mm, resistên

= 75 mm ca.

| Estado: | Cidade: | Endereço: | Nome de Contato: | Telefone: | Email: |
|---------|---------------------|-----------------|------------------|----------------|--------------------------------|
| RS | Federico Westphalen | R PIRATINI, 537 | GABRIELA | (55) 3744-1967 | comercial_sponchiado@gmail.com |

41.429.108/0001-81 JAYME JACINTHO LTDA

RS 0,98

Marca: plastit

Fabricante: plastit

Modelo: plastit

Descrição: Bucha de redução curta PVC soldável, água fria, marrom, D=32mm X 25mm, resistên

= 75 mm ca.

| Estado: | Cidade: | Endereço: | Nome de Contato: | Telefone: | Email: |
|---------|-----------|---------------------|------------------|----------------|--------------------|
| SP | Catanduva | R OLAVIO SERPA, 780 | Stefany | (13) 3-21-7748 | jaymeete@gmail.com |

37.853.101/0001-15 CONSTRUTORA MAQUINAS CONSTRUÇÕES E FERRAMENTAS E EPI S LTDA

RS 2,15



| CNPJ | RAZÃO SOCIAL DO FORNECEDOR | | VALOR DA PROPOSTA FINAL | | |
|--------------------------------|----------------------------|--|--|-------------------------------------|--|
| Marca: Krona | Fabricante: Krona | | | | |
| Modelo: Krona | | | Descrição: Bucha Redução Curta, Material: Pvc - Cloreto De Polivinila, Tipo Fixação: Soldável, C | | |
| -> Marrom, Biola F 32 X 25 MM. | | | | | |
| Estado: MT | Cidade: Cuiabá | Endereço: AV MANOEL JOSE DE ARRUDA, 1700 | Telefone: (65) 9692-5213 / (65) 9664-7500 | Email: edvaldo@microcontabil.com.br | |

Preço Compras Governamentais 3: Mediana das Propostas Finais R\$ 0,70

| | |
|--|--|
| Orgão: PODER JUDICIÁRIO - Justiça Federal (Seção Judiciária do Distrito Federal) | Data: 09/10/2023 14:00 |
| Descrição: Conexão Hidráulica Material: Pvc - Cloreto De Polivinila - Biola F 32 X 25 MM, Cor: Marrom, Tipo: Bucha Redução Curta, Tipo Fixação: Soldável | Modalidade: Pregão Eletrônico |
| Código: Nº Pregão: 372023 / UASG: 90023 | Item: 92 |
| Referência: UASG: 90023 | Quantidade: 30 |
| | Unidade: Unidade |
| | Ata: Link Ata |
| | Identificação: Nº Pregão: 372023 / UASG: 90023 |

214

| CNPJ | RAZÃO SOCIAL DO FORNECEDOR | | VALOR DA PROPOSTA FINAL | | |
|--------------------|---|---|---|--------------------------|-----------------------------|
| 30.911.535.0001-85 | A3L COMERCIO VAREJISTA DE UTILIDADES LTDA | | R\$ 0,50 | | |
| Marca: MULTI III | Fabricante: MULTI III | | | | |
| Modelo: MULTI III | | | Descrição: BUCHA DE REDUÇÃO SOLDÁVEL CURTA PARA TUBULAÇÃO DE ÁGUA FRI | | |
| 32 X 25 mm. | | | | | |
| Estado: DF | Cidade: Brasília | Endereço: Q QUADRA I CONJUNTO 310TEL-09 | Nome de Contato: JOSÉ ESTEAQUIO DA SILVA | Telefone: (61) 3047-3900 | Email: lusi_admin@gmail.com |

| | | | | | |
|-----------------------|---------------------------|---|--|--------------------------|--|
| 19.593.406.0001-53 | ALBUQUERQUE SOLUCOES LTDA | | R\$ 0,62 | | |
| * VENCEDOR * | | | | | |
| Marca: PLAS III | Fabricante: PLAS III | | | | |
| Modelo: BUCHA REDUÇÃO | | | Descrição: BUCHA DE REDUÇÃO SOLDÁVEL CURTA PARA TUBULAÇÃO DE ÁGUA FR | | |
| 32 X 25 mm. | | | | | |
| Estado: SP | Cidade: Boinópolis | Endereço: R DOCTOR PEDRO ZIMMERMANN, 9802 | Nome de Contato: ELI ANDRÉ | Telefone: (47) 3327-7677 | Email: contato@albuquerque-solucoes.com.br |

| | | | | | |
|--------------------|-------------------------|-----------------------------|--|-----------------------------|--|
| 45.769.285.0001-68 | REDNOV FERRAMENTAS LTDA | | R\$ 0,70 | | |
| Marca: Plastili | Fabricante: Plastili | | | | |
| Modelo: Plastili | | | Descrição: BUCHA DE REDUÇÃO SOLDÁVEL CURTA PARA TUBULAÇÃO DE ÁGUA FR | | |
| 32 X 25 mm. | | | | | |
| Estado: SP | Cidade: Boinópolis | Endereço: R BERTAMETTE, 149 | Telefone: (47) 9268-7675 | Email: rednov@rednov.com.br | |

| | | | | | |
|--|-----------------------------|-------------------------------|---|--------------------------|--|
| 20.795.155.0001-79 | INFANTARIA COMERCIAL EIRELI | | R\$ 0,71 | | |
| Marca: Plastili | Fabricante: Plastili | | | | |
| Modelo: Plastili | | | Descrição: BUCHA DE REDUÇÃO CURTA, 32 X 25 mm BUCHA DE REDUÇÃO SOLDÁV | | |
| L CURTA PARA TUBULAÇÃO DE ÁGUA FRIA, 32 X 25 mm. | | | | | |
| Estado: SP | Cidade: Boinópolis | Endereço: R IRMGARD CARL, 125 | Nome de Contato: ALISSON | Telefone: (47) 3037-1921 | Email: infantaria@infantariacomercial.com.br |

| | | | | | |
|--------------------|------------------------------------|--|----------|--|--|
| 38.339.813.0001-83 | 38.339.813 LUCINEY RODRIGUES UCHOA | | R\$ 0,97 | | |
|--------------------|------------------------------------|--|----------|--|--|



CNPJ

RAZÃO SOCIAL DO FORNECEDOR

VALOR DA PROPOSTA FINAL

Marca: PLASTUBOS SIMILAR

Fabricante: PLASTUBOS SIMILAR

Modelo: PLASTUBOS SIMILAR

Descrição: BUCHA DE REDUÇÃO SOLDÁVEL CURTA PARA TUBULAÇÃO DE AGUA F.F.

TAX 52 X 25 mm

Endereço:

21.450.571/0001-55 GRANADA COMERCIO DE TUBOS E CONEXÕES LTRELI

RS 1,05

Marca: KRONA

Fabricante: KRONA

Modelo: KRONA

Descrição: BUCHA DE REDUÇÃO SOLDÁVEL CURTA PARA TUBULAÇÃO DE AGUA F.F.

TAX 52 X 25 mm

Estado: Cidade: Endereço:
SP Campinas RUA EUSTOQUIAS DE MELO, 474Telefone:
(11) 3325-9211 / (11) 3325-9220Email:
processos@continuasassessoria.com.br275
H

Item 93 BUCHA REDUÇÃO CURTA SOLDÁVEL PVC 25X20mm

Preço Estimado: R\$ 0,85 (uni)

Percentual: -

Preço Estimado Calculado: R\$ 0,85

Mediana dos Preços Obtidos: R\$ 0,85

| Quantidade | Descrição | Observação |
|--------------|--|--|
| 300 Unidades | BUCHA REDUÇÃO CURTA SOLDÁVEL PVC 25X20mm | BUCHA REDUÇÃO CURTA SOLDÁVEL PVC 25X20mm |

Preço Domínio Amplo 1

0,99

Descrição: Anexo 117

Data: 06/03/2024 11:44

Produto: Bucha Redução Soldável Curta Tigre 25x20mm

Modalidade: Domínio Amplo

CNPJ: 96.418.264/0218-02

Item: 93

Site: Loja Quero-Quero

Preço Domínio Amplo 2

0,85

Descrição: Anexo 119

Data: 06/03/2024 11:45

Produto: Livro Bucha Redução Pvc Soldavel Curta 25x20mm

Modalidade: Domínio Amplo

CNPJ: 33.736.161/0001-05

Item: 93

Site: Termoline

Preço Domínio Amplo 3

0,82

Descrição: Anexo 118

Data: 06/03/2024 11:45

Produto: Bucha de Redução Soldavel Curta 25x20mm - Tigre

Modalidade: Domínio Amplo

CNPJ: 03595416000350

Item: 93

Site: Hidráulica Tropeno

Item 94 TE SOLDÁVEL PVC 85mm

Preço Estimado: R\$ 92,09 (uni)

Percentual: -

Preço Estimado Calculado: R\$ 92,09

Mediana dos Preços Obtidos: R\$ 92,09

| Quantidade | Descrição | Observação |
|-------------|----------------------|----------------------|
| 40 Unidades | TE SOLDÁVEL PVC 85mm | TE SOLDÁVEL PVC 85mm |

Preço Domínio Amplo 1

153,10

Descrição: Anexo 122

Data: 06/03/2024 11:47

Produto: TE 90o Soldavel Tigre Pvc 85mm

Modalidade: Domínio Amplo

CNPJ: 03.007.331/0001-41

Item: 94

Site: Mercado Livre



| | |
|---|--|
| Preço Dominio Amplo 2 | 92,00 |
| Descrição: Anexo 121 Produto: Tê Soldável - 85 mm - Tigre Site: Padova | Data: 06/03/2024 11:47 Modalidade: Dominio Amplo Item: 94 |

| | |
|---|--|
| Preço Dominio Amplo 3 | 84,00 |
| Descrição: Anexo 120 Produto: Tê Soldável 85mm Amanco CNPJ: 37.094.117/0001-91 Site: Abc Da Construção | Data: 06/03/2024 11:47 Modalidade: Dominio Amplo Item: 94 |

Item 95 - TÊ SOLDÁVEL PVC 75mm

Preço Estimado: R\$ 89,20 (mm) Percentual: + Preço Estimado Calculado: R\$ 89,20 Mediana dos Preços Obtidos: R\$ 89,20

| Quantidade | Descrição | Observação |
|-------------|----------------------|----------------------|
| 30 Unidades | TÊ SOLDÁVEL PVC 75mm | TÊ SOLDÁVEL PVC 75mm |

216
M

Preço Compras Governamentais 1: Mediana das Propostas Finais 89,20

| | |
|---|--|
| Orgão: MINISTERIO DA EDUCAÇÃO - Secretaria Executiva - Subsecretaria de Planejamento e Orçamento - Instituto Federal de Educação, Ciência e Tecnologia do Piauí Descrição: TÊ PVC SOLDÁVEL DN 75MM INSTALADO EM PRUMADA DE AGUA - FORN CIMENTO E INSTALAÇÃO AF 06 2022 Código: N°Pregão: 662023 - UASG:158146 Referência: UASG: 158146 | Data: 12/12/2023 08:30 Modalidade: Pregão Eletrônico Item: 95 Quantidade: 6 Unidade: UNIDADE Ata: Link Ata Identificação: N°Pregão:662023 - UASG:158146 |
|---|--|

| CNPJ | RAZÃO SOCIAL DO FORNECEDOR | VALOR DA PROPOSTA FINAL |
|--------------------|---------------------------------|-------------------------|
| 08.192.284/0001-89 | PILAR INSTALACOES ELTRICAS LTDA | R\$ 56,00 |

Marca: Marca não informada

Fabricante: Fabricante não informado

Descrição: TÊ PVC SOLDÁVEL DN 75MM INSTALADO EM PRUMADA DE AGUA - FORN CIMENTO E INSTALAÇÃO AF 06 2022

Endereço:

28.276.199/0001-02 JOSE NUNES DE SOUSA FILHO VENCEDOR R\$ 71,30

Marca: Marca não informada

Fabricante: Fabricante não informado

Descrição: TÊ PVC SOLDÁVEL DN 75MM INSTALADO EM PRUMADA DE AGUA - FORN CIMENTO E INSTALAÇÃO AF 06 2022

Estado: Cidade: Endereço: Telefone: Email:
 PI Fronteira R JOAO PEREIRA DOS SANTOS, 107 (86) 9981-0853 conceito.confisca@gmail.com

09.521.400/0001-04 CONSTRUTORA R D LTDA R\$ 89,20

Marca: Marca não informada

Fabricante: Fabricante não informado

Descrição: TÊ PVC SOLDÁVEL DN 75MM INSTALADO EM PRUMADA DE AGUA - FORN CIMENTO E INSTALAÇÃO AF 06 2022

Estado: Cidade: Endereço: Telefone:
 PI Teresina R REGEN RACA, L 1410 (86) 9985-5268

32.227.070/0001-73 CETUS CONSTRUTORA LIRFEI R\$ 89,20



CNPJ

RAZÃO SOCIAL DO FORNECEDOR

VALOR DA PROPOSTA FINAL

Marca: Marca não informada

Fabricante: Fabricante não informado

Descrição: TE PVC SOLDÁVEL DN 75MM, INSTALADO EM PRUMADA DE AGUA - FOR

FORNIMENTO E INSTALAÇÃO AF 06/2022

| Estado: | Cidade: | Endereço: | Nome de Contato: | Telefone: | Email: |
|---------|----------|---------------------------|------------------|----------------|---------------------------|
| PR | Juazeiro | AV RIO GRANDE DO SUL, 324 | TALES | (84) 9714-9997 | ctc@construtora@gmail.com |

18.471.673/0001-95 CONSTRUTORA JM EXCELÊNCIA JAMILS FERRELI

RS 89,20

Marca: Marca não informada

Fabricante: Fabricante não informado

Descrição: TE PVC SOLDÁVEL DN 75MM, INSTALADO EM PRUMADA DE AGUA - FOR

FORNIMENTO E INSTALAÇÃO AF 06/2022

| Estado: | Cidade: | Endereço: | Telefone: | Email: |
|---------|----------|-----------------------------|----------------|---------------------------|
| PR | Teresina | R JOSE TORQUATO VIANA, 2261 | (16) 9422-0980 | jamesrundes11@hotmail.com |

42.286.630/0001-14 CARLOS AUGUSTO CARDOSO LIMA FERRELI

RS 89,20

Marca: Marca não informada

Fabricante: Fabricante não informado

Descrição: TE PVC SOLDÁVEL DN 75MM, INSTALADO EM PRUMADA DE AGUA - FOR

FORNIMENTO E INSTALAÇÃO AF 06/2022

| Estado: | Cidade: | Endereço: | Nome de Contato: | Telefone: | Email: |
|---------|----------|--|------------------|----------------|-----------------------------|
| PR | Teresina | R DESEMBARGADOR ADALBERTO CORREIA LIMA, 1128 | Carlos | (86) 9918-9162 | carplandenhenriao@gmail.com |

35.236.250/0001-00 CLEDENIR ALVES DA SILVA - SERVIÇOS ELÉTRICOS

RS 89,20

Marca: Marca não informada

Fabricante: Fabricante não informado

Descrição: TE PVC SOLDÁVEL DN 75MM, INSTALADO EM PRUMADA DE AGUA - FOR

FORNIMENTO E INSTALAÇÃO AF 06/2022

| Estado: | Cidade: | Endereço: | Telefone: | Email: |
|---------|----------|-------------------------------|--|----------------------------|
| PR | Londonia | RUA DA POSTAL VICTOR LELI, 87 | (43) 3374-8846 / (43) 9176-2057 / (43) 3374-8846 | mirelato@insisantos.com.br |

42.622.000/0001-73 S K DE MELO P LIMA LTDA

RS 89,20

Marca: Marca não informada

Fabricante: Fabricante não informado

Descrição: TE PVC SOLDÁVEL DN 75MM, INSTALADO EM PRUMADA DE AGUA - FOR

FORNIMENTO E INSTALAÇÃO AF 06/2022

| Estado: | Cidade: | Endereço: | Telefone: | Email: |
|---------|---------------------|---------------------------|---------------|-----------------------------------|
| MS | São José de Ribamar | ESTRADA DA MAIOBA M 3-202 | (98) 912-8119 | ses.construcao.servicos@gmail.com |

15.747.692/0001-03 PAVCON CONSTRUTORA LTDA

RS 89,20

Marca: Marca não informada

Fabricante: Fabricante não informado

Descrição: TE PVC SOLDÁVEL DN 75MM, INSTALADO EM PRUMADA DE AGUA - FOR

FORNIMENTO E INSTALAÇÃO AF 06/2022

Endereço:

Pecce Compras Governamentais 2 - Mediana das Propostas Finais

89,20

<http://www.bancodereceitas.gov.br/Consulta/Consulta/Consulta>

Orgão: MINISTÉRIO DA EDUCAÇÃO - Secretaria Executiva - Subsecretaria de Planejamento e Orçamento | Instituto Federal de Educação, Ciência e Tecnologia do Piauí

Data: 12/12/2023 08:30

Modalidade: Pregão Eletrônico

Item: 95

Descrição: TE PVC SOLDÁVEL DN 75MM, INSTALADO EM PRUMADA DE AGUA - FORNIMENTO E INSTALAÇÃO AF 06/2022

Quantidade: 10

Unidade: UNIDADE

Código: N°Pregão:662023 - UASG:158146

Ara: Link Ara

Referência:

Identificação: N°Pregão:662023 - UASG:158146

UASG: 158146



| CNPJ | RAZÃO SOCIAL DO FORNECEDOR | VALOR DA PROPOSTA FINAL |
|--|-------------------------------|-------------------------|
| 21.264.939/0001-33 * VENCEDOR * | PMG CONSTRUÇÃO E LOCAÇÃO LTDA | RS 89,20 |
| Marca: Marfonia (informada) Fabricante: Fabricante não informado Descrição: TUBO PVC SOLDÁVEL DN 75MM INSTALADO EM PRUMADA DE ÁGUA FIO SEGUIMENTO E INSTALAÇÃO AT 06/2022 Endereço: | | |
| Plano: Outros Entes Públicos 3: Mediana das Propostas Finais | | 50/94 |

| | |
|---|---|
| Orgão: DEPTO SUPRIMENTOS E INFRAESTRUTURA - SECRETARIA DA FAZENDA E PLANEJAMENTO SÃO PAULO | Data: 13/11/2023 14:19 |
| Descrição: CONEXÃO TUBO SIMPLES DE PVC RÍGIDO DIÂMETRO NOMINAL DE 75MM CONEXÃO SOLDÁVEL, NA COR MARROM, CONFORME NORMA NBR 5648 - PN 6,3 - 750KPA, PARA CONDUÇÃO DE ÁGUA FRIA EM SISTEMAS PREDIAIS | Modalidade: Convite Eletrônico |
| Código: OC/2001470000120230000190 | Item: 95 |
| Referência: | Quantidade: 20 |
| | Unidade: UNIDADE |
| | Ata: Link Ata |
| | Identificação: OC/2601470000120230000190 |

Handwritten signature

| CNPJ | RAZÃO SOCIAL DO FORNECEDOR | VALOR DA PROPOSTA FINAL |
|---|-------------------------------------|-------------------------|
| 11.035.397/0001-73 * VENCEDOR * | ROBERTO MERINO RODRIGUES DOS SANTOS | RS 39,95 |
| Marca: KRONA SOLDÁVEL MARROM Fabricante: Fabricante não informado Modelo: KRONA SOLDÁVEL MARROM Descrição: CONEXÃO TUBO SIMPLES DE PVC RÍGIDO DIÂMETRO NOMINAL DE 75MM CONEXÃO SOLDÁVEL, NA COR MARROM, CONFORME NORMA NBR 5648 - PN 6,3 - 750KPA, PARA CONDUÇÃO DE ÁGUA FRIA EM SISTEMAS PREDIAIS Estado: Cidade: Endereço: Telefone: Email: SP - Campinas - R. COMENDADOR DOUTOR ANTONIO DE MOPPELO AVARGO, 455 - (19) 3231-3912 - roberto.merino@gmail.com | | |

| | | |
|--|----------------------|----------|
| 30.690.006/0001-07 | E. A. COMERCIAL LTDA | RS 49,91 |
| Marca: Plastifit 75mm marfonia Fabricante: Fabricante não informado Modelo: Plastifit 75mm marfonia Descrição: CONEXÃO TUBO SIMPLES DE PVC RÍGIDO DIÂMETRO NOMINAL DE 75MM CONEXÃO SOLDÁVEL, NA COR MARROM, CONFORME NORMA NBR 5648 - PN 6,3 - 750KPA, PARA CONDUÇÃO DE ÁGUA FRIA EM SISTEMAS PREDIAIS Estado: Cidade: Endereço: Telefone: Email: SP - Santo André - R. EVANGELISTA DE SOUZA, 111 - (11) 4852-0721 - contatofacomeercial@gmail.com | | |

| | | |
|--|----------------------|----------|
| 48.888.237/0001-87 | COMERCIAL ECHNO LTDA | RS 50,40 |
| Marca: Krona (informada) Fabricante: Fabricante não informado Modelo: Krona marfonia Descrição: CONEXÃO TUBO SIMPLES DE PVC RÍGIDO DIÂMETRO NOMINAL DE 75MM CONEXÃO SOLDÁVEL, NA COR MARROM, CONFORME NORMA NBR 5648 - PN 6,3 - 750KPA, PARA CONDUÇÃO DE ÁGUA FRIA EM SISTEMAS PREDIAIS Endereço: | | |

| | | |
|---|--------------------------------|----------|
| 07.012.582/0001-85 | MARIA ADALGIZA VIEIRA DA SILVA | RS 51,45 |
| Marca: TUBO MARROM KRONA TUBO 75mm Fabricante: Fabricante não informado Modelo: TUBO MARROM KRONA TUBO 75mm Descrição: CONEXÃO TUBO SIMPLES DE PVC RÍGIDO DIÂMETRO NOMINAL DE 75MM CONEXÃO SOLDÁVEL, NA COR MARROM, CONFORME NORMA NBR 5648 - PN 6,3 - 750KPA, PARA CONDUÇÃO DE ÁGUA FRIA EM SISTEMAS PREDIAIS Estado: Cidade: Endereço: Telefone: Email: SP - São Paulo - R. PARMENIDES, 20 - (11) 7242-4572 - luiza.moscatelli.ecar@gmail.com | | |



| CNPJ | RAZÃO SOCIAL DO FORNECEDOR | VALOR DA PROPOSTA FINAL |
|--|---|-------------------------|
| 29.393.187/0001-12 | Carolina Matile Silveira | RS 55,87 |
| Marca: Krona Fabricante: Fabricante não informado Modelo: Krona Descrição: CONEXÃO TE, SIMPLES, DE PVC RÍGIDO, DIÂMETRO NOMINAL DE 75MM, CONEXÃO SOLDÁVEL, NA COR MARROM, CONFORME NORMA NBR 5648 - PN 6,3 - 750KPA, PARA CONDUÇÃO DE ÁGUA FRIA EM SISTEMAS PREDIAIS. Endereço: | | |
| 21.420.571/0001-55 | GRANADA COMERCIO DE TUBOS E CONEXOES EIRELI | RS 60,65 |
| Marca: KRONA DIÂMETRO NOMINAL DE 75MM Fabricante: Fabricante não informado Modelo: KRONA DIÂMETRO NOMINAL DE 75MM Descrição: CONEXÃO TE, SIMPLES, DE PVC RÍGIDO, DIÂMETRO NOMINAL DE 75MM, CONEXÃO SOLDÁVEL, NA COR MARROM, CONFORME NORMA NBR 5648 - PN 6,3 - 750KPA, PARA CONDUÇÃO DE ÁGUA FRIA EM SISTEMAS PREDIAIS. Estado: Cidade: Endereço: Telefone: Email: SP Carapicaba RUA FAUSTO DIAS DE MELO, 47# (11) 3325-9211 (11) 3325-9220 processo@contmaisassessoria.com.br | | |

Item 86) TE SOLDÁVEL PVC 60mm

Preço Estimado: R\$ 26,90 (m) Percentual: - Preço Estimado Calculado: R\$ 26,90 Mediana dos Preços Obtidos: R\$ 26,90

| Quantidade | Descrição | Observação |
|-------------|----------------------|----------------------|
| 10 Unidades | TE SOLDÁVEL PVC 60mm | TE SOLDÁVEL PVC 60mm |

Preço Outros Entes Públicos 1: Mediana das Propostas Finais

27,00

(Art. 15, inciso III, Lei nº 10.520/2002 - Lei nº 14.133/2021)

Orgão: MUNICÍPIO DE DIVINA PASTORA SI
Descrição: TE PVC DE 60MM
Código Referência: 75353
Data: 14/11/2023 08:00
Modalidade: PREGÃO ELETRÔNICO
Item: 96
Quantidade: 10
Unidade: UND
Ata: Link Ata
Identificação: 75353

| CNPJ | RAZÃO SOCIAL DO FORNECEDOR | VALOR DA PROPOSTA FINAL |
|---|---|-------------------------|
| 10.344.401/0001-12 | ELETRICA ALIANCA EIRELI * VENCEDOR * | RS 7,90 |
| Marca: Marca não informada Fabricante: Fabricante não informado Descrição: Descrição não informada Estado: Cidade: Endereço: Nome de Contato: Telefone: Email: SP Nossa Senhora do Socorro RUA NIS 100 Rinaldo (79) 3179-4891 lucianac2018@gmail.com | | |
| 39.575.051/0001-87 | NOVA DISTRIBUIDORA LTDA | RS 23,19 |
| Marca: Marca não informada Fabricante: Fabricante não informado Descrição: Descrição não informada Estado: Cidade: Endereço: Telefone: SP Nossa Senhora do Socorro RUA C 231 (79) 9811-4474 | | |
| 02.680.572/0001-55 | RAMAM MATERIAL DE CONSTRUÇÃO EIRELI | RS 31,00 |



CNPJ RAZÃO SOCIAL DO FORNECEDOR VALOR DA PROPOSTA FINAL

Marca: Marca não informada

Fabricante: Fabricante não informado

Descrição: Descrição não informada

| Estado: | Cidade: | Endereço: | Nome de Contato: | Telefone: | Email: |
|---------|---------------|----------------------------------|------------------|----------------|--------------------|
| SI | São Cristóvão | R DEPUTADO ULYSSES ANDRADE, 1000 | PAULO | (79) 9939-4690 | ramamata@gmail.com |

10.821.336/0001-70 PONTO CERTO MATERIAIS ELETRICOS E HIDRAULICOS LTDA R\$ 31,25

Marca: Marca não informada

Fabricante: Fabricante não informado

Descrição: Descrição não informada

| Estado: | Cidade: | Endereço: | Telefone: | Email: |
|---------|---------|-----------------------------|----------------|--------------------------|
| SE | Araçuaí | AV DOUTOR CARLOS TIRPO, 323 | (79) 3222-3485 | pontocertoltda@gmail.com |

Preço Outros Funes Públicos 2: Mediana das Propostas Finais 26,90

Orgão: FED. APIA REGIONAL - SECRETARIA DE AGRICULTURA E ABASTECIMENTO - COLINA Data: 29/09/2023 05:23

Modalidade: Convite Eletrônico

Descrição: CONEXAO TE. SIMPLES. DE PVC RIGIDO. DIAMETRO NOMINAL DE 60MM. CONEXAO SOLDAVEL. NA COR MARROM. CONFORME NORMAS NBR ABNT VIGENTES Item: 96

Quantidade: 20

Código OC: 130041000012023OC00115 Unidade: UNIDADE

Referencia: Ara: Lote Ara

Identificação: OC: 130041000012023OC00115

CNPJ RAZÃO SOCIAL DO FORNECEDOR VALOR DA PROPOSTA FINAL

44.259.090/0001-05 DISTRIBUIDORA E IMPORTADORA LUX LTDA R\$ 23,00

Marca: TET SOLDAVEL DN60 - CORR PLASTIK

Fabricante: Fabricante não informado

Modelo: TET SOLDAVEL DN60 - CORR PLASTIK

Descrição: CONEXAO TE. SIMPLES. DE PVC RIGIDO. DIAMETRO NOMINAL DE 60MM. CONEXAO SOLDAVEL. NA COR MARROM. CONFORME NORMAS NBR ABNT VIGENTES

| Estado: | Cidade: | Endereço: | Telefone: | Email: |
|---------|-----------|-----------------------|----------------|---------------------------------|
| SP | São Paulo | R TOBIAS BARRETO, 575 | (11) 5555-3447 | majorie@distribuidoralux.com.br |

30.690.006/0001-07 E. A. COMERCIAL LTDA R\$ 23,20

Marca: Plastik 60mm Marrom

Fabricante: Fabricante não informado

Modelo: Plastik 60mm Marrom

Descrição: CONEXAO TE. SIMPLES. DE PVC RIGIDO. DIAMETRO NOMINAL DE 60MM. CONEXAO SOLDAVEL. NA COR MARROM. CONFORME NORMAS NBR ABNT VIGENTES

| Estado: | Cidade: | Endereço: | Telefone: | Email: |
|---------|-------------|---------------------------|----------------|-------------------------------|
| SP | Santo André | R EVANGELISTA DE SOUZA, 8 | (11) 4852-0721 | contato@comercialba@gmail.com |

10.407.405/0001-00 E. R. VELANI ELETRICA R\$ 26,90

Marca: FORTLEV

Fabricante: Fabricante não informado

Modelo: FORTLEV

Descrição: CONEXAO TE. SIMPLES. DE PVC RIGIDO. DIAMETRO NOMINAL DE 60MM. CONEXAO SOLDAVEL. NA COR MARROM. CONFORME NORMAS NBR ABNT VIGENTES

| Estado: | Cidade: | Endereço: | Telefone: | Email: |
|---------|-----------------------|-------------------------------------|----------------|-----------------------|
| SP | São João do Rio Preto | R DOUTOR COLINDINO CAVALCANTE, 1900 | (11) 4224-7300 | contatos@contatos.com |

15.183.900/0001-04 FANDUS DISTRIBUIDORA DE PEÇAS E SERVIÇOS AUTOMOTIVOS LTDA R\$ 32,60



Marca: KRONA - TE 60MM

Fabricante: Fabricante não informado

Modelo: KRONA - TE 60MM

Descrição: CONEXAO TE SIMPLIS DE PVC RIGIDO, DIAMETRO NOMINAL DE 60MM

CONEXAO SOLDAVEL, NA COR MARROM, CONFORME NORMAS NBR ABNT VIGENTES

Estado: SP Cidade: Campinas Endereço: R MARIJA 31 Telefone: (19) 4395-5616 Email: atendimento@contatec.com.br

21.420.571-0001-55 GRANADA COMERCIO DE TUBOS E CONEXOES FIRELI RS 34,70

Marca: KRONA

Fabricante: Fabricante não informado

Modelo: KRONA

Descrição: CONEXAO TE SIMPLIS DE PVC RIGIDO, DIAMETRO NOMINAL DE 60MM

CONEXAO SOLDAVEL, NA COR MARROM, CONFORME NORMAS NBR ABNT VIGENTES

Estado: SP Cidade: Campinas Endereço: RUA FALSTO DIAS DE MELO, 474 Telefone: (19) 3325-9211 (19) 3325-9220 Email: processos@contatec.com.br

Preço Outros Lotes Públicos J: Mediana das Propostas Finais 26,45

Orgão: Serviço Autônomo Municipal de Água e Esgoto - Blumenau SC Data: 25/09/2023 09:00

Descrição: TEE PVC PBA 45A 60 MM - TEE PVC PBA 45A 60MM TE DE PVC 45A MODALIDADE: PREGAO ELETRONICO

Item: 96

Quantidade: 15

Unidade: Peça

Ata: Link Ata

Identificação: 21327_22272023

Código: 21327_22272023

Referência:

42.299.386-0001-24 S. S. A. COMERCIO DE MATERIAIS DE SANITAMENTO FIRELI RS 25,00

* Fornecedor *

Marca: ASPIBRAS

Fabricante: Fabricante não informado

Modelo: ASPIBRAS

Descrição: Descrição não informada

Estado: PR Cidade: Curitiba Endereço: R DR JOAQUIM SILVEIRA DA MOITA, 1474 Telefone: (41) 3023-2195 (41) 9502-0077 Email: n.s.a.hidraulica@gmail.com

42.923.886-0001-95 SANELPLED COMERCIO DE MATERIAIS HIDRAULICOS FIRELI RS 27,90

Marca: Marca não informada

Fabricante: Fabricante não informado

Descrição: Descrição não informada

Estado: PR Cidade: São José dos Pinhais Endereço: ROD BR-376, 18731 Nome de Contato: Elaine Telefone: (41) 334-0070 Email: Elaine@sanelpled.com.br

Item 07 - TE SOLDAVEL PVC 50mm

Preço Estimado: RS 41,93 (un) Percentual: - Preço Estimado Calculado: RS 41,93 Mediana dos Preços Obtidos: RS 41,93

| Quantidade | Descrição | Observação |
|--------------|----------------------|----------------------|
| 0007 unidade | TE SOLDAVEL PVC 50mm | TE SOLDAVEL PVC 50mm |



Formulário de Proposta de Preço de 2021 (Rev. 14.113)

| | |
|---|---|
| Orgão: PREFEITURA MUNICIPAL DE SÃO SEBASTIÃO DO ALTO RJ | Data: 03/01/2024 08:00 |
| Descrição: Conexão Hidráulica Tipo: Tê - Material: Pvc - Tipo Fixação: Soldável - Aplicação: Instalação Hidráulica - Diâmetro Externo: 50 MM - Característica 2: Diâmetro Saída: 50mm. | Modalidade: Pregão Eletrônico |
| Código: N°Pregão:562023 - UASG:985905 | Item: 97 |
| Referência: | Quantidade: 50 |
| UASG: 985905 | Unidade: Unidade |
| | Ata: Link Ata |
| | Identificação: N°Pregão:562023 - UASG:985905 |

CNPJ RAZÃO SOCIAL DO FORNECEDOR VALOR DA PROPOSTA FINAL

20.909.945-0001-45 CARVALHO BONAN INDUSTRIA, COMERCIO E SERVICOS LTDA R\$ 27,00
VENCEDOR *
 Marca: SHIVA

Fabricante: SHIVA

Modelo: CONFORME PROPOSTA

Descrição: CONFORME PROPOSTA

Estado: RJ **Cidade:** São Sebastião do Alto **Endereço:** RUA ARNECIDIO LANNES QUEIROZ, 51 **Telefone:** (22) 2556-1191 (22) 2556-1317 **Email:** paulo@netcontador@loimail.com

Handwritten signature

31.889.348-0001-05 J MONTEIRO MATERIAL ELETRICO, CONSTRUÇÃO E BAZAR LTDA R\$ 27,00
 Marca: MULTILIT

Fabricante: MULTILIT

Modelo: ESCOTO

Descrição: TE 150X100 ESCOTO

Endereço:

40.787.416-0001-16 BRANDAL SUPERMERCADO E COMERCIO DE MATERIAIS DE CONSTRUÇÃO LTDA R\$ 64,00

Marca: multilit

Fabricante: multilit

Modelo: indeternad

Descrição: de acordo com o edital

Estado: RJ **Cidade:** São Sebastião do Alto **Endereço:** AVENIDA HELIO FEINTRA VOZAS, S/N **Telefone:** (22) 2556-1191 (22) 2556-1317 **Email:** paulo@netcontador@loimail.com

11.445.428-0001-64 ECC EMPREENDIMENTOS CASA E CONSTRUÇÕES LTDA R\$ 64,93

Marca: CONE PROPOSTA ANEXA

Fabricante: CONE PROPOSTA ANEXA

Modelo:

Descrição: CONE EDITAL

Estado: RJ **Cidade:** Itaboraí **Endereço:** R WALTER FUZ RIVALDI, 77 **Telefone:** (22) 2561-1236

Formulário de Proposta de Preço de 2021 (Rev. 14.113)

| | |
|---|---|
| Orgão: PREFEITURA MUNICIPAL DE SÃO SEBASTIÃO DO ALTO RJ | Data: 03/01/2024 08:00 |
| Descrição: Conexão Hidráulica Tipo: Tê - Material: Pvc - Tipo Fixação: Soldável - Aplicação: Instalação Hidráulica - Diâmetro Externo: 50 MM - Característica 2: Diâmetro Saída: 50mm. | Modalidade: Pregão Eletrônico |
| Código: N°Pregão:562023 - UASG:985905 | Item: 97 |
| Referência: | Quantidade: 100 |
| UASG: 985905 | Unidade: Unidade |
| | Ata: Link Ata |
| | Identificação: N°Pregão:562023 - UASG:985905 |



| CNPJ | RAZÃO SOCIAL DO FORNECEDOR | VALOR DA PROPOSTA FINAL | | |
|---|---|-----------------------------------|-------------------------------|------------------------------|
| 40-909-945-0001-45 * VENCEDOR * | CARVALHO BONAN INDUSTRIA, COMERCIO E SERVICOS LTDA | RS 25,00 | | |
| Marca: SHIVA | | | | |
| Fabricante: SHIVA | | | | |
| Modelo: CONFORME PROPOSTA | | | | |
| Descrição: CONFORME PROPOSTA | | | | |
| Estado: | Cidade: | Endereço: | Telefone: | Email: |
| RS | São Sebastião do Alto | RUA ARNECIDIO LANNES QUITEROZ | (21) 2556-1191 (21) 2556-1317 | paulofencontador@lojamar.com |
| 81-889-348-0001-05 | J MONTEIRO MATERIAL ELÉTRICO, CONSTRUÇÃO E BAZAR LTDA | RS 25,99 | | |
| Marca: MULTIT | | | | |
| Fabricante: MULTIT | | | | |
| Modelo: ESGOTO | | | | |
| Descrição: T 150MM ESGOTO | | | | |
| Endereço: | | | | |
| 43-098-251-0001-92 | FORTZ COMERCIO DE MATERIAIS ELÉTRICOS LTDA | RS 30,25 | | |
| Marca: PLASTIT | | | | |
| Fabricante: PLASTIT ESGOTO | | | | |
| Modelo: ESGOTO | | | | |
| Descrição: Conexão Hidráulica - Conexão Hidráulica Tipo: Te, Material: PVC, Tipo Fixação: Solda | | | | |
| Aplicação: Instalação Hidráulica, Diâmetro Externo: 50 MM, Característica 2: Diâmetro Saída: 50mm | | | | |
| Estado: | Cidade: | Endereço: | Telefone: | Email: |
| PR | Londrina | AV EUROPA, 976 | (41) 433-2350 | fortzestibudora@homb.com |
| 50-388-671-0001-40 | KITEER INDUSTRIA E COMERCIO DE FERRAGENS LTDA | RS 41,93 | | |
| Marca: FORTLEV | | | | |
| Fabricante: FORTLEV | | | | |
| Modelo: FORTLEV | | | | |
| Descrição: T 150MM ESGOTO | | | | |
| Endereço: | | | | |
| 21-616-612-0001-83 | KARINA BEAUCLAIR VOGAS LTDA | RS 53,00 | | |
| Marca: KRONA | | | | |
| Fabricante: KRONA | | | | |
| Modelo: Conexão Hidráulica | | | | |
| Descrição: Conexão Hidráulica Tipo: Te, Material: PVC, Tipo Fixação: Solda, Aplicação: Ins | | | | |
| talação Hidráulica, Diâmetro Externo: 50 MM, Característica 2: Diâmetro Saída: 50mm | | | | |
| Estado: | Cidade: | Endereço: | Telefone: | Email: |
| RS | Bom Jardim | R ALCEBIADES PIRES RIBEIRO, 150 | (21) 9233-0713 | consul@chb@outlook.com |
| 40-787-416-0001-16 | BRANDAL SUPERMERCADO E COMERCIO DE MATERIAIS DE CONSTRUÇÃO LTDA | RS 58,00 | | |
| Marca: multi | | | | |
| Fabricante: multi | | | | |
| Modelo: multi | | | | |
| Descrição: de acordo com o edital | | | | |
| Estado: | Cidade: | Endereço: | Telefone: | Email: |
| RS | São Sebastião do Alto | AVENIDA HELIO TEIXEIRA VOGAS, 888 | (21) 2556-1191 (21) 2556-1317 | paulofencontador@bonan.com |
| 11-445-428-0001-64 | FCC EMPREENDIMENTOS CASA E CONSTRUÇÕES LTDA | RS 58,41 | | |

223
H



| CNPJ | RAZÃO SOCIAL DO FORNECEDOR | | VALOR DA PROPOSTA FINAL |
|---------------------------------|----------------------------|------------------------|-------------------------|
| Marca: CONF PROPOSTA ANEXA | | | |
| Fabricante: CONF PROPOSTA ANEXA | | | |
| Modelo: | | | |
| Descrição: CONF EDITAL | | | |
| Estado: | Cidade: | Endereço: | Telefone: |
| RJ | Itaboraí | R WALTER LUIZ RIMES ** | (22) 3861-3236 |

Preço Compras Governamentais 3: Mediana das Propostas Finais 19,45

| | | | |
|-------------|---|----------------|--------------------------------|
| Orgão: | PREFEITURA MUNICIPAL DE SÃO SEBASTIÃO DO ALTO RJ | Data: | 03/01/2024 08:00 |
| Descrição: | Conexão Hidráulica Tipo: Tê. Material: PVC Tipo Fixação: Solável Aplicação: Instalação Hidráulica Diâmetro Externo: 50 MM Característica 2 Diâmetro Sonda: 50mm | Modalidade: | Pregão Eletrônico |
| Código: | Nº Pregão: 562023 UASG: 985905 | Item: | 97 |
| Referência: | UASG: 985905 | Quantidade: | 100 |
| | | Unidade: | Unidade |
| | | Ata: | Link Ata |
| | | Identificação: | Nº Pregão: 562023 UASG: 985905 |

| CNPJ | RAZÃO SOCIAL DO FORNECEDOR | | VALOR DA PROPOSTA FINAL |
|-----------------------------------|---|----------------------------------|---------------------------------------|
| 40.787.416/0001-16 | BRANDAL SUPERMERCADO E COMERCIO DE MATERIAIS DE CONSTRUÇÃO LTDA | | RS 19,19 |
| * VENCEDOR * | | | |
| Marca: multilit | | | |
| Fabricante: multilit | | | |
| Modelo: indefinido | | | |
| Descrição: de acordo com o edital | | | |
| Estado: | Cidade: | Endereço: | Telefone: |
| RJ | São Sebastião do Alto | AVENIDA HELIO TEIXEIRA VOGAS S/N | (22) 2556-1191 (22) 2456-1317 |
| | | | Email: paulolentecontador@outlook.com |

| | | | |
|------------------------------|--|-------------------------------------|---------------------------------------|
| 40.909.945/0001-45 | CARVALHO BONAN INDUSTRIA, COMERCIO E SERVICOS LTDA | | RS 19,45 |
| Marca: SHIVA | | | |
| Fabricante: SHIVA | | | |
| Modelo: CONFORME PROPOSTA | | | |
| Descrição: CONFORME PROPOSTA | | | |
| Estado: | Cidade: | Endereço: | Telefone: |
| RJ | São Sebastião do Alto | RUA ARNECIDIO LANNES QUEIROZ Nº 100 | (22) 2556-1191 (22) 2556-1317 |
| | | | Email: paulolentecontador@outlook.com |

| | | | |
|---------------------------------|---|------------------------|----------------|
| 11.445.428/0001-64 | ECC EMPREENDIMENTOS CASA E CONSTRUÇÕES LTDA | | RS 19,50 |
| Marca: CONF PROPOSTA ANEXA | | | |
| Fabricante: CONF PROPOSTA ANEXA | | | |
| Modelo: | | | |
| Descrição: CONF EDITAL | | | |
| Estado: | Cidade: | Endereço: | Telefone: |
| RJ | Itaboraí | R WALTER LUIZ RIMES ** | (22) 3861-3236 |

Item 08 - TF SOLDAVEL PVC 40mm

Preço Estimado: R\$ 11,64 (un) Percentual: - Preço Estimado Calculado: R\$ 11,64 Mediana dos Preços Obtidos: R\$ 12,64

| Quantidade | Descrição | Observação |
|--------------|----------------------|----------------------|
| 100 unidades | TF SOLDAVEL PVC 40mm | TF SOLDAVEL PVC 40mm |



| CNPJ | | RAZÃO SOCIAL DO FORNECEDOR | | | | VALOR DA PROPOSTA FINAL |
|--|-------------|---|---------------------------------|-------------------------------------|-----------------------------|-------------------------|
| Estado: | Cidade: | Endereço: | Nome de Contato: | Telefone: | Email: | |
| SP | São Paulo | AV BOILONHA, 74-78 | ROBERTO | (11) 5515-7535 | roberto.casapiedrosa.com.br | |
| 11.035.397/0001-73 ROBERTO MERINO RODRIGUES DOS SANTOS | | | | | | RS 6,43 |
| Marca: KRONA SOLDAVEL MARROM | | | | | | |
| Fabricante: Fabricante não informado | | | | | | |
| Modelo: KRONA SOLDAVEL MARROM | | | | | | |
| Descrição: CONEXAO TE. SIMPLES, M PVC RIGIDO, DIAMETRO NOMINAL DE 40MM, CONEXAO SOLDAVEL, NA COR MARROM, CONFORME NORMAS NBR ABNT VIGENTES | | | | | | |
| Estado: | Cidade: | Endereço: | Telefone: | Email: | | |
| SP | Capinópolis | R COMENDADOR DOUTOR ANTONIO POMPEO CAMARGO, 455 | (19) 3231-3912 | casa.merino@zmail.com | | |
| 44.259.090/0001-05 DISTRIBUIDORA E IMPORTADORA LUX LTDA | | | | | | RS 7,50 |
| Marca: TEI SOLDAVEL DN40 - CORR PLASTIK | | | | | | |
| Fabricante: Fabricante não informado | | | | | | |
| Modelo: TEI SOLDAVEL DN40 - CORR PLASTIK | | | | | | |
| Descrição: CONEXAO TE. SIMPLES, M PVC RIGIDO, DIAMETRO NOMINAL DE 40MM, CONEXAO SOLDAVEL, NA COR MARROM, CONFORME NORMAS NBR ABNT VIGENTES | | | | | | |
| Estado: | Cidade: | Endereço: | Telefone: | Email: | | |
| SP | São Paulo | R TOBIAS BARRETO, 873 | (11) 5555-5447 | marjerje@distribudonlux.com.br | | |
| 17.912.582/0001-85 MARIA ADALGIZA VIEIRA DA SILVA | | | | | | RS 7,96 |
| Marca: TEI MARROM KRONA 40mm | | | | | | |
| Fabricante: Fabricante não informado | | | | | | |
| Modelo: TEI MARROM KRONA 40mm | | | | | | |
| Descrição: CONEXAO TE. SIMPLES, M PVC RIGIDO, DIAMETRO NOMINAL DE 40MM, CONEXAO SOLDAVEL, NA COR MARROM, CONFORME NORMAS NBR ABNT VIGENTES | | | | | | |
| Estado: | Cidade: | Endereço: | Telefone: | Email: | | |
| SP | São Paulo | R PARMENIDES, 20 | (11) 7242-4572 | luis_moscoelectricarbr@gmail.com | | |
| 21.420.571/0001-55 GRANADA COMERCIO DE TUBOS E CONEXOES FIRELI | | | | | | RS 8,22 |
| Marca: KRONA | | | | | | |
| Fabricante: Fabricante não informado | | | | | | |
| Modelo: KRONA | | | | | | |
| Descrição: CONEXAO TE. SIMPLES, M PVC RIGIDO, DIAMETRO NOMINAL DE 40MM, CONEXAO SOLDAVEL, NA COR MARROM, CONFORME NORMAS NBR ABNT VIGENTES | | | | | | |
| Estado: | Cidade: | Endereço: | Telefone: | Email: | | |
| SP | Capinópolis | RUA FAUSTO DIAS DE MELO, 474 | (19) 3325-9211 / (19) 3325-9220 | processos@contabilassessoria.com.br | | |
| 49.911.082/0001-15 JC COMERCIO DE MATERIAIS E FERRAMENTAS | | | | | | RS 8,80 |
| Marca: KRONA - 457 | | | | | | |
| Fabricante: Fabricante não informado | | | | | | |
| Modelo: KRONA - 457 | | | | | | |
| Descrição: CONEXAO TE. SIMPLES, M PVC RIGIDO, DIAMETRO NOMINAL DE 40MM, CONEXAO SOLDAVEL, NA COR MARROM, CONFORME NORMAS NBR ABNT VIGENTES | | | | | | |
| Endereço: | | | | | | |
| | | | | | | |
| 35.183.900/0001-04 FANDUS DISTRIBUIDORA DE PECAS E SERVICOS AUTOMOTIVOS LTDA | | | | | | RS 9,00 |
| Marca: KRONA - TE 40MM | | | | | | |
| Fabricante: Fabricante não informado | | | | | | |
| Modelo: KRONA - TE 40MM | | | | | | |
| Descrição: CONEXAO TE. SIMPLES, M PVC RIGIDO, DIAMETRO NOMINAL DE 40MM, CONEXAO SOLDAVEL, NA COR MARROM, CONFORME NORMAS NBR ABNT VIGENTES | | | | | | |
| Estado: | Cidade: | Endereço: | Telefone: | Email: | | |
| SP | Capinópolis | R MARIA LIA, 31 | (11) 4193-5616 | ate.fandus@contatec.com.br | | |

2226
JF



Ata de Registro de Preços nº 001/2023, de 06 de maio de 2023 (Lanç: 14.133)

| | |
|---|--|
| Orgão: MUNICÍPIO DE TAMBOARA | Data: 01/11/2023 09:05 |
| Descrição: TÊ 90° SOLDÁVEL 32MM - PRODUZIDO CONFORME A NORMA ABNT NBR 5688. FABRICADO EM PVC. COR: BRANCA. PROJETADOS PARA USO EM REGIME NÃO CONTÍNUO A TEMPERATURA DE 45° C | Modalidade: PREGÃO ELETRÔNICO |
| Código: 072-2023-TAMBOARA-PR | Item: 99 |
| Referência: | Quantidade: 10 |
| | Unidade: UNIDADE |
| | Ata: Link Ata |
| | Identificação: 072-2023-TAMBOARA-PR |

| CNPJ | RAZÃO SOCIAL DO FORNECEDOR | VALOR DA PROPOSTA FINAL |
|--------------------------------------|-------------------------------|-------------------------|
| 48.914.445/0001-03 | COMERCIAL VANGUARDEIRA EIRELI | RS 3,74 |
| * VENCEDOR * | | |
| Marca: Marca não informada | | |
| Fabricante: Fabricante não informado | | |
| Descrição: Descrição não informada | | |
| Endereço: | | |

228
K

Ata de Registro de Preços nº 001/2023, de 06 de maio de 2023 (Lanç: 14.133)

| | |
|---|-------------------------------|
| Orgão: Município de Itapeva | Data: 20/09/2023 16:05 |
| Descrição: TÊ 90° SOLDÁVEL 32MM 1/2 de pvc soldável 32mm | Modalidade: Pregão |
| Código Referência: 256417 | Item: 99 |
| | Quantidade: 100 |
| | Unidade: UN |
| | Ata: Link Ata |
| | Identificação: 256417 |

| CNPJ | RAZÃO SOCIAL DO FORNECEDOR | VALOR DA PROPOSTA FINAL |
|--------------------------------------|--|-------------------------|
| 48.826.074/0001-08 | INFRAFIBA IND E COM DE TUBOS E CONEXÕES LTDA | RS 1,50 |
| * VENCEDOR * | | |
| Marca: MUFFET | | |
| Fabricante: Fabricante não informado | | |
| Modelo: MUFFET | | |
| Descrição: Descrição não informada | | |
| Endereço: | | |

| | | |
|--------------------------------------|---------------------|---------|
| 43.486.840/0001-19 | VDA SANEAMENTO LTDA | RS 1,69 |
| Marca: Marca não informada | | |
| Fabricante: Fabricante não informado | | |
| Descrição: Descrição não informada | | |
| Endereço: | | |

| | | |
|--------------------------------------|--|---------|
| 08.338.359/0001-85 | SANAD SOLUCOES HIDRAULICAS INDUSTRIA E COMERCIO LTDA | RS 2,80 |
| Marca: Marca não informada | | |
| Fabricante: Fabricante não informado | | |
| Descrição: Descrição não informada | | |
| Endereço: | | |



| CNPJ | RAZÃO SOCIAL DO FORNECEDOR | VALOR DA PROPOSTA FINAL |
|---|--|-------------------------|
| 04.184.640/0001-27 | GABRIELA MATERIAIS PARA CONSTRUÇÃO LTDA | RS 3,00 |
| Marca: Marca não informada Fabricante: Fabricante não informado Descrição: Descrição não informada Endereço: | | |
| 07.866.938/0001-38 | LEMBRA DE MIM MATERIAIS PARA CONSTRUÇÃO LTDA | RS 5,00 |
| Marca: Marca não informada Fabricante: Fabricante não informado Descrição: Descrição não informada Endereço: | | |
| 71.376.784/0001-03 | VILA RICA INDUSTRIA, COMERCIO E TRANSPORTES LTDA | RS 6,00 |
| Marca: Marca não informada Fabricante: Fabricante não informado Descrição: Descrição não informada Endereço: | | |
| 46.945.369/0001-78 | FR CONEXOES LTDA | RS 6,00 |
| Marca: Marca não informada Fabricante: Fabricante não informado Descrição: Descrição não informada Endereço: | | |

229
H

Item 100 - TE SOLDAVEL PVC 25mm

Preço Estimado: RS 1,58 (un) Percentual: - Preço Estimado Calculado: RS 1,58 Mediana dos Preços Obtidos: RS 1,58

| Quantidade | Descrição | Observação |
|-------------|----------------------|----------------------|
| 20 Unidades | TE SOLDAVEL PVC 25mm | TE SOLDÁV L PVC 25mm |

Preço Outros Lotes Públicos 1: Mediana das Propostas Finais 1,50

072-2023-TAMBOARA-PR

| | |
|--|-------------------------------------|
| Orgão: MUNICÍPIO DE TAMBOARA | Data: 01/12/2023 09:05 |
| Descrição: TE 90 SOLDAVEL 25MM - PRODUZIDO CONFORME A NORMA ABNT NBR 5688, FABRICADO EM PVC, COR BRANCA, PROJETADOS PARA ESCOAMENTO EM REGIME NÃO CONTÍNUO A TEMPERATURA DE 45° C. | Modalidade: PREGÃO ELETRÔNICO |
| Código: 072-2023-TAMBOARA-PR | Item: 100 |
| Referência: | Quantidade: 75 |
| | Unidade: UNIDADE |
| | Ata: Link Ata |
| | Identificação: 072-2023-TAMBOARA-PR |

| CNPJ | RAZÃO SOCIAL DO FORNECEDOR | VALOR DA PROPOSTA FINAL |
|---|---|-------------------------|
| 45.714.445/0001-03 | COMERCIAL VANGUARDEIRA FERTILIZANTES LTDA | RS 1,50 |
| * VENCEDOR * Marca: Marca não informada Fabricante: Fabricante não informado Descrição: Descrição não informada Endereço: | | |



Ata nº 03 de 18/03/2024 de 09h às 20h de 2024 (Item nº 14.133)

| | |
|---|--|
| Orgão: INSTITUTO ESTADUAL DE FLORESTAS-IEF | Data: 10/10/2023 09:00 |
| Descrição: TE (CONEXAO) - MATERIA-PRIMA: PVC; MEDIDAS: 25MM; TIPO: SOLDAVEL; FINALIDADE: AGUA; | Modalidade: DISPENSA DE LICITACAO - POR VALOR |
| Código: 2101016 000013 2023 | Item: 100 |
| Referência: | Quantidade: 20 |
| | Unidade: UNIDADE |
| | Identificação: 2101016 000013 2023 |

| CNPJ | RAZÃO SOCIAL DO FORNECEDOR | VALOR DA PROPOSTA FINAL |
|--|---|-------------------------|
| 41.658.519/0001-49 | CENTRAL SUPRIMENTOS LTDA-ME * Fornecedor * | RS 1,34 |
| <p>Marca: Marca não informada</p> <p>Fabricante: Fabricante não informado</p> <p>Descrição: Descrição não informada</p> <p>Endereço:</p> | | |

230
M

Ata nº 03 de 18/03/2024 de 09h às 20h de 2024 (Item nº 14.133)

| | |
|--|--------------------------------------|
| Orgão: SERVIÇO NACIONAL DE APRENDIZAGEM COMERCIAL SENAC AR MT | Data: 21/11/2023 09:00 |
| Descrição: Te pvc soldavel 90° 25mm | Modalidade: PREGAO ELETRONICO |
| Código: 76106 | Item: 100 |
| Referência: | Quantidade: 100 |
| | Unidade: UNIDADE |
| | Ata: Lm3 Ata |
| | Identificação: 76106 |

| CNPJ | RAZÃO SOCIAL DO FORNECEDOR | VALOR DA PROPOSTA FINAL |
|--|--|--|
| 29.714.907/0001-02 | ELETRICA CIDADE EIRELI * Fornecedor * | RS 0,88 |
| <p>Marca: Marca não informada</p> <p>Fabricante: Fabricante não informado</p> <p>Descrição: Descrição não informada</p> | | |
| Estado: GO | Cidade: Coimbra | Endereço: AV DOS PIRINEUS, 437 |
| | Nome do Contato: Leidiana | Telefone: (62) 3088-5214 |
| | | Email: eletrica.cidadego@gmail.com |
| 31.395.164/0001-99 | STAR PRIME LTDA | RS 1,24 |
| <p>Marca: Marca não informada</p> <p>Fabricante: Fabricante não informado</p> <p>Descrição: Descrição não informada</p> | | |
| Estado: MT | Cidade: Cuiabá | Endereço: W TENENTE PRAIARO, 3553 A |
| | | Telefone: (65) 9966-9641 |
| | | Email: comercial@starprime.com.br |
| 34.301.285/0001-12 | BARAO DE PIRACICABA MATERIAIS DE CONSTRUCAO EIRELI | RS 1,25 |
| <p>Marca: Marca não informada</p> <p>Fabricante: Fabricante não informado</p> <p>Descrição: Descrição não informada</p> | | |
| Estado: MT | Cidade: Cuiabá | Endereço: R F. 120 |
| | | Telefone: (65) 9277-7620 |
| | | Email: barao.piracicaba@gmail.com |



| CNPJ | RAZÃO SOCIAL DO FORNECEDOR | | VALOR DA PROPOSTA FINAL | | |
|--------------------------------------|---|--------------------------------|-------------------------------|------------------------------|-----------------------|
| 37.853.101/0001-15 | CONSTRUTR MAQUINAS CONSTRUÇOES FERRAMENTAS E EPIS TDA | | RS 3,00 | | |
| Marca: Marca não informada | | | | | |
| Fabricante: Fabricante não informado | | | | | |
| Descrição: Descrição não informada | | | | | |
| Estado: | Cidade: | Endereço: | Telefone: | Email: | |
| SP | Campã | AV MANOEL JOSE DE ARRUDA, 1700 | (65) 9692-5215 (65) 9663-7500 | edvaldo@microcontabil.com.br | |
| 29.567.496/0001-61 | A PEREIRA LEITE MATERIAIS PARA A CONSTRUÇÃO | | RS 4,00 | | |
| Marca: Marca não informada | | | | | |
| Fabricante: Fabricante não informado | | | | | |
| Descrição: Descrição não informada | | | | | |
| Estado: | Cidade: | Endereço: | Nome de Contato: | Telefone: | Email: |
| SP | Casabá | R VINTE E CINCO, 27 | ALEXANDRO | (65) 2052-7694 | ale.leite@ltda.com.br |

Item 101: TÊ SOLDÁVEL PVC 20mm

Preço Estimado: R\$ 9,70 (un) Percentual: - Preço Estimado Calculado: R\$ 9,70 Mediana dos Preços Obtidos: R\$ 9,70

| Quantidade | Descrição | Observação |
|-------------|----------------------|----------------------|
| 60 Unidades | TÊ SOLDÁVEL PVC 20mm | TÊ SOLDÁVEL PVC 20mm |

Preço Outros Lotes Públicos 1: Mediana das Propostas Finais

1,21

[Ver Detalhes do Edital em: Edital de 2023 \(Item 14.133\)](#)

Orgão: MUNICÍPIO DE TAMBOARA **Data:** 01/12/2023 09:05
Descrição: TÊ 90° SOLDÁVEL 20MM - PRODUZIDO CONFORME A NORMA ABNT NBR 5688, FABRICADO EM PVC, COR BRANCA, PROJETADOS PARA ESCOAMENTO EM REGIME NÃO CONTÍNUO A TEMPERATURA DE 45° C **Modalidade:** PREGÃO ELETRÔNICO
Código: 072-2023-TAMBOARA-PR **Item:** 101
Referência: **Quantidade:** 75
Unidade: UNIDADE
Ata: Link Ata
Identificação: 072-2023-TAMBOARA-PR

| CNPJ | RAZÃO SOCIAL DO FORNECEDOR | | VALOR DA PROPOSTA FINAL | | |
|--------------------------------------|--|--|-------------------------|--|--|
| 09.042.831/0001-96 | COMERCIAL VANGUARDEIRA LIRELI VENCEDOR | | RS 1,21 | | |
| Marca: Marca não informada | | | | | |
| Fabricante: Fabricante não informado | | | | | |
| Descrição: Descrição não informada | | | | | |
| Endereço: | | | | | |

Preço Outros Lotes Públicos 2: Mediana das Propostas Finais

0,70

[Ver Detalhes do Edital em: Edital de 2023 \(Item 14.133\)](#)

Orgão: Município de Itapeva **Data:** 20/09/2023 16:05
Descrição: TÊ 90 SOLDÁVEL 20MM tÊ de pvc soldável - 20mm **Modalidade:** Pregão
Código Referência: 256417 **Item:** 101
Quantidade: 200
Unidade: UN
Ata: Link Ata
Identificação: 256417



| CNPJ | RAZÃO SOCIAL DO FORNECEDOR | VALOR DA PROPOSTA FINAL |
|--------------------------------------|---|-------------------------|
| 18.826.074/0001-08 * Fornecedor * | INERATIBA INDE COM DE TUBOS E CONEXOES LTDA Marca: MULTILIT Fabricante: Fabricante não informado Modelo: MULTILIT Descrição: Descrição não informada Endereço: | RS 0,50 |
| 43.486.840.0001-19 | VDA SANEAMENTO LTDA Marca: Marca não informada Fabricante: Fabricante não informado Descrição: Descrição não informada Endereço: | RS 0,61 |
| 08.338.359/0001-85 | SANAD SOLUCOES HIDRAULICAS INDUSTRIA E COMERCIO LTDA Marca: Marca não informada Fabricante: Fabricante não informado Descrição: Descrição não informada Endereço: | RS 0,67 |
| 04.184.646/0001-27 | GABRIELA MATERIAIS PARA CONSTRUCAO LTDA Marca: Marca não informada Fabricante: Fabricante não informado Descrição: Descrição não informada Endereço: | RS 0,70 |
| 07.866.938/0001-38 | LEMIRA DE MIM MATRIAS PARA CONSTRUCAO LTDA Marca: Marca não informada Fabricante: Fabricante não informado Descrição: Descrição não informada Endereço: | RS 2,00 |
| 71.376.784/0001-03 | VILA RICA INDUSTRIA, COMERCIO E TRANSPORTS LTDA Marca: Marca não informada Fabricante: Fabricante não informado Descrição: Descrição não informada Endereço: | RS 3,00 |
| 46.945.369/0001-78 | TR CONEXOES LTDA Marca: Marca não informada Fabricante: Fabricante não informado Descrição: Descrição não informada Endereço: | RS 3,00 |

232
R



1. 23/03/2024 09:20:41 (IP: 138.185.195.44)

| | |
|--|--------------------------------------|
| Orgão: SEMASA-SERVIÇO MUNICIPAL DE SANITAMENTO BÁSICO INFRAESTRUTURA DE CARANGOLA MG | Data: 06/02/2024 08:00 |
| Descrição: TE PVC SOLDÁVEL 20MM | Modalidade: PREGÃO ELETRÔNICO |
| Código: SI110 | Item: 101 |
| Referência: | Quantidade: 220 |
| | Unidade: UN |
| | Ata: Link Ata |
| | Identificação: 81110 |

| CNPJ | RAZÃO SOCIAL DO FORNECEDOR | VALOR DA PROPOSTA FINAL |
|--------------------------------------|---|---|
| 46.948.369/0001-78 | FR CONEXOES LTDA * Fornecedor * | RS 0,40 |
| Marca: Marca não informada | | |
| Fabricante: Fabricante não informado | | |
| Descrição: Descrição não informada | | |
| Estado: PR | Cidade: Cumbica | Endereço: RAMENDOINS, 139 |
| | | Telefone: (41) 917643597 |
| | | Email: frmandauster91@gmail.com |
| 07.965.552/0001-83 | C. E. MACEDO - COMERCIO DE MATERIAIS HIDRAULICOS - EIRELI | RS 0,47 |
| Marca: Marca não informada | | |
| Fabricante: Fabricante não informado | | |
| Descrição: Descrição não informada | | |
| Estado: PR | Cidade: Cumbica | Endereço: R. CARLOS ESSENFELDER, 1726 |
| | | Telefone: (41) 3277-1110 |
| | | Email: administrativo@cmacedo.com.br |
| 05.877.143/0001-08 | AQUINO & BASTOS MATERIAIS DE CONSTRUÇÃO CARANGOLA LTDA | RS 0,6 |
| Marca: Marca não informada | | |
| Fabricante: Fabricante não informado | | |
| Descrição: Descrição não informada | | |
| Estado: MG | Cidade: Carangola | Endereço: AV JUCA DE SOUZA, 73 |
| | | Telefone: (32) 3741-3347 |
| | | Email: aquinomateriais@bol.com.br |
| 43.486.840/0001-19 | VDA SANEAMENTO LTDA | RS 0,67 |
| Marca: Marca não informada | | |
| Fabricante: Fabricante não informado | | |
| Descrição: Descrição não informada | | |
| Estado: SC | Cidade: Jornville | Endereço: R. JOAO VOGEL SANGER, 200 |
| | | Nome de Contato: FELI ARDA |
| | | Telefone: (47) 3804-4480 |
| | | Email: suporte@vta.com.br |
| 33.152.385/0001-61 | GOUVEA & RODRIGUES MATERIAIS DE CONSTRUÇÃO LTDA | RS 0,70 |
| Marca: Marca não informada | | |
| Fabricante: Fabricante não informado | | |
| Descrição: Descrição não informada | | |
| Estado: MG | Cidade: Belo Horizonte | Endereço: R. FREGIENIO SALES, 129 |
| | | Telefone: (31) 2567-8366 |
| | | Email: waleisvco@mesquitacaustabiling.com.br |
| 31.868.626/0001-48 | V R M REPRESENTAÇÃO COMERCIAL - EIRELI | RS 0,87 |
| Marca: Marca não informada | | |
| Fabricante: Fabricante não informado | | |
| Descrição: Descrição não informada | | |
| Estado: RJ | Cidade: Alga dos Reis | Endereço: R. PRIFETTO JOAO GREGORIO GALINDO, 1441 |
| | | Nome de Contato: CAROLINE |
| | | Telefone: (24) 9818-0075 (24) 8813-5234 |
| | | Email: henry_rn@gmail.com |
| 02.515.011/0001-30 | MARCIA RIBEIRO OLIVEIRA | RS 0,99 |

233
M



Marca: Marca não informada
 Fabricante: Fabricante não informado
 Descrição: Descrição não informada
 Estado: MS Cidade: Carangola Endereço: R 21 DE ABRIL, 140

21.056.989.0001-25 DISTRIBUIDORA ENTSORGA LTDA RS 2,22

Marca: Marca não informada
 Fabricante: Fabricante não informado
 Descrição: Descrição não informada
 Estado: MS Cidade: Contagem Endereço: PRAÇA TIRADENTES, 75 Telefone: (51) 3452-1452 Email: contabilidade@entSORGA.com.br

Item 102: REGISTRO DE ESFERA SOLDÁVEL PVC 150mm

Preço Estimado: R\$ 587,00 (un) Percentual: - Preço Estimado Calculado: R\$ 587,00 Mediana dos Preços Obtidos: R\$ 577,00

RECOMENDATIVA (MENOS DE 3 PREÇOS): Produto é MUITO ESPECÍFICO para a especificação do objeto que informo.
 3 artigos publicados no Diário Oficial de 07 de Julho de 2021 e de 14.12.2021 de acordo com o Edital. Ressalta-se, ainda, a importância de se estabelecer o preço estimado com base em dados reais e não apenas em estimativas.
 desde que não haja interferência negativa para garantir a transparência e a qualidade da proposta. (assinatura)

234
M

| Quantidade | Descrição | Observação |
|--------------|---------------------------------------|---------------------------------------|
| 200 Unidades | REGISTRO DE ESFERA SOLDÁVEL PVC 150mm | REGISTRO DE ESFERA SOLDÁVEL PVC 150mm |

Preço Domínio Ampla 1 587,00

Descrição: Anexo 124
 Produto: Registro Esfera C Adaptação Para Tubo Esgoto 150mm PVC MIPT
 CNPJ: 03.007.331.0001-41
 Site: Mercado Livre
 Data: 06/03/2024 11:56
 Modalidade: Domínio Ampla
 Item: 102

Item 103: REGISTRO DE ESFERA SOLDÁVEL PVC 110mm

Preço Estimado: R\$ 583,66 (un) Percentual: - Preço Estimado Calculado: R\$ 583,66 Mediana dos Preços Obtidos: R\$ 583,66

| Quantidade | Descrição | Observação |
|-------------|---------------------------------------|---------------------------------------|
| 50 Unidades | REGISTRO DE ESFERA SOLDÁVEL PVC 110mm | REGISTRO DE ESFERA SOLDÁVEL PVC 110mm |

Preço Domínio Ampla 1 858,03

Descrição: Anexo 127
 Produto: Registro Esfera V5 Duas Poreas Tigre 110mm
 Site: Casa Fernandes Materiais para Construção
 Data: 06/03/2024 12:02
 Modalidade: Domínio Ampla
 Item: 103

Preço Domínio Ampla 2 583,66

Descrição: Anexo 125
 Produto: Registro Esfera Soldável Viqua 110mm
 CNPJ: 03.007.331.0001-41
 Site: Mercado Livre
 Data: 06/03/2024 12:02
 Modalidade: Domínio Ampla
 Item: 103

Preço Domínio Ampla 3 410,50

Descrição: Anexo 126
 Produto: Registro Esfera Soldável Marrom PVC 110mm (4) 1/2" 110mm
 CNPJ: 25.635.824.0001-12
 Site: Shopee
 Data: 06/03/2024 12:02
 Modalidade: Domínio Ampla
 Item: 103



Item 104: REGISTRO DE ESFERA SOLDÁVEL PVC 85mm

Preço Estimado: R\$ 390,90 (un) Percentual: - Preço Estimado Calculado: R\$ 390,90 Mediana dos Preços Obtidos: R\$ 390,90

| Quantidade | Descrição | Observação |
|-------------|--------------------------------------|--------------------------------------|
| 10 Unidades | REGISTRO DE ESFERA SOLDÁVEL PVC 85mm | REGISTRO DE ESFERA SOLDÁVEL PVC 85mm |

Preço Domínio Amplo 1 544,00

Descrição: Anexo 120 Data: 06/03/2024 12:05
 Produto: Registro De Esfera Soldável 85mm Krona Modalidade: Domínio Amplo
 CNPJ: 01.438.784/0048-60 Item: 104
 Telefone: 4020-5376
 Site: Leroy Merlin (<https://www.leroymerlin.com.br>)

Preço Domínio Amplo 2 390,90

Descrição: Anexo 129 Data: 06/03/2024 12:05
 Produto: Válvula de Esfera VS PVC Soldável 85mm - C33VAL Modalidade: Domínio Amplo
 CNPJ: 08.700.239/0001-71 Item: 104
 Site: Loja Merc

Preço Domínio Amplo 3 231,00

Descrição: Anexo 128 Data: 06/03/2024 12:05
 Produto: Registro Esfera Soldável Viqua 85mm Modalidade: Domínio Amplo
 CNPJ: 03.007.331/0001-41 Item: 104
 Site: Mercado Livre

235

Item 105: REGISTRO DE ESFERA SOLDÁVEL PVC 75mm

Preço Estimado: R\$ 328,58 (un) Percentual: - Preço Estimado Calculado: R\$ 328,58 Mediana dos Preços Obtidos: R\$ 328,58

| Quantidade | Descrição | Observação |
|-------------|--------------------------------------|--------------------------------------|
| 10 Unidades | REGISTRO DE ESFERA SOLDÁVEL PVC 75mm | REGISTRO DE ESFERA SOLDÁVEL PVC 75mm |

Preço Domínio Amplo 1 413,96

Descrição: Anexo 131 Data: 06/03/2024 12:05
 Produto: Registro Esfera Compacto Soldável 75mm Krona Modalidade: Domínio Amplo
 CNPJ: 01.438.784/0048-60 Item: 105
 Telefone: 4020-5376
 Site: Leroy Merlin (<https://www.leroymerlin.com.br>)

Preço Outros Lances Públicos 2: Mediana das Propostas Finais 328,58

URL: <http://www.bancodeprecos.com.br/ResultadoPublico/ResultadoPublico.aspx?ID=2021020624122>

Orgão: FUNDO MUNICIPAL DE SAÚDE DE LIMA/PI Data: 06/11/2023 08:00
 Descrição: REGISTRO ESFERA PVC SOLDÁVEL MARRON - 75MM Modalidade: PREGÃO ELETRÔNICO
 Código Referência: 74555 Item: 105
 Quantidade: 2
 Unidade: UNIDADE
 Ata: Linc. Ata
 Identificação: 74555

| CNPJ | RAZÃO SOCIAL DO FORNECEDOR | VALOR DA PROPOSTA FINAL |
|--------------------|----------------------------|-------------------------|
| 08.637.028/0001-46 | LUMAGI & CONSTRUCAO LTDA | R\$ 328,58 |

Marca: SGL 1A
 Fabricante: Fabricante não informado
 Modelo: SGL 1A
 Descrição: Descrição não informada



| CNPJ | RAZÃO SOCIAL DO FORNECEDOR | | | | VALOR DA PROPOSTA FINAL |
|------------|----------------------------|-----------------------------------|--------------------------|---|-------------------------|
| Estado: PE | Cidade: Exu | Endereço: R CEL MANOEL AIRES, 189 | Telefone: (87) 3879-1206 | Email: lum_reconstrucao_exu@hotmail.com | 233,99 |

Preço Dominio Amplo 3

Descrição: Anexo 132
 Produto: Registro Esfera Soldável 75 mm Durão
 Site: Helio Dutra
 Data: 06/03/2024 12:05
 Modalidade: Domínio Amplo
 Item: 105

Item 105: REGISTRO DE ESFERA SOLDÁVEL PVC 60mm

Preço Estimado: R\$ 85,14 (mm) Percentual: - Preço Estimado Calculado: R\$ 85,14 Mediana dos Preços Obtidos: R\$ 87,14

| Quantidade | Descrição | Observação |
|-------------|--------------------------------------|--------------------------------------|
| 01 unidades | REGISTRO DE ESFERA SOLDÁVEL PVC 60mm | REGISTRO DE ESFERA SOLDÁVEL PVC 60mm |

Preço Dominio Amplo 1 196,28

Descrição: Anexo 134
 Produto: Registro Esfera Soldável Viqua
 CNPJ: 47.960.950/0449-27
 Site: Magazine Luiza
 Data: 06/03/2024 12:05
 Modalidade: Domínio Amplo
 Item: 106

236
H

Preço Dominio Amplo 2 85,14

Descrição: Anexo 133
 Produto: Registro Esfera Amanco Soldável 60mm
 CNPJ: 62.978.978/0001-80
 Site: Casa Mimosa
 Data: 06/03/2024 12:05
 Modalidade: Domínio Amplo
 Item: 106

Preço Outros Lotes Públicos 3: Mediana das Propostas Finais 84,09

Preço Outros Lotes Públicos 3: Mediana das Propostas Finais (https://www.bancodeprecos.com.br/licitacao/licitacao/2024/licitacao/14133)

Orgão: FUNDO MUNICIPAL DE SAÚDE DE EXU PE
 Descrição: REGISTRO ESFERA PVC SOLDÁVEL MARROON - 60MM
 Código Referência: 74555
 Data: 06/03/2023 08:00
 Modalidade: PREGÃO ELETRÔNICO
 Item: 106
 Quantidade: 10
 Unidade: UNIDADE
 Ata: Link Ata
 Identificação: 74555

| CNPJ | RAZÃO SOCIAL DO FORNECEDOR | VALOR DA PROPOSTA FINAL |
|--------------------|----------------------------|-------------------------|
| 08.637.028/0001-46 | LUMAGE & CONSTRUÇÃO LTDA | R\$ 84,09 |

* VENDEDOR *

Marca: AGLIA

Fabricante: Fabricante não informado

Modelo: AGLIA

Descrição: Descrição não informada

| Estado: | Cidade: | Endereço: | Telefone: | Email: |
|---------|---------|-------------------------|----------------|----------------------------------|
| PE | Exu | R CEL MANOEL AIRES, 189 | (87) 3879-1206 | lum_reconstrucao_exu@hotmail.com |

Item 107: REGISTRO DE ESFERA SOLDÁVEL PVC 50mm

Preço Estimado: R\$ 44,28 (mm) Percentual: - Preço Estimado Calculado: R\$ 44,28 Mediana dos Preços Obtidos: R\$ 44,28

| Quantidade | Descrição | Observação |
|-------------|--------------------------------------|--------------------------------------|
| 01 unidades | REGISTRO DE ESFERA SOLDÁVEL PVC 50mm | REGISTRO DE ESFERA SOLDÁVEL PVC 50mm |



Doc. nº 1.400.000.000 de 07/03/2024 (Versão 14.133)

Orgão: SAAE-SERVICO AUTONOMO DE AGUA E ESGOTO DE CARMO DA MATIA MG
Descrição: REGISTRO SOLDÁVEL PVC DE ESFERA COM UVA DE UNIÃO DE 50MM
Código: 74410
Referência:

Data: 31/10/2023 08:30
Modalidade: PREGÃO ELETRÔNICO
Item: 107
Quantidade: 5
Unidade: Unidade
Ata: Link Ata
Identificação: 74410

| CNPJ | RAZÃO SOCIAL DO FORNECEDOR | VALOR DA PROPOSTA FINAL |
|------------------------------------|---|-------------------------|
| 43.486.840/0001-19 * FISCADOR * | VDA SANEAMENTO LTDA Marca: Marca não informada Fabricante: Fabricante não informado Descrição: Descrição não informada Estado: SP Cidade: Jauzé de Mogi Endereço: R JOAO VOIGELSANGER, 200 Nome de Contato: (013) 4051111 Telefone: (147) 3804-4481 Email: suporte@macrosinvestiga.com.br | RS 26,50 |
| 07.965.552/0001-83 | C. E. MACEDO - COMERCIO DE MATERIAIS HIDRAULICOS - EIRELI Marca: Marca não informada Fabricante: Fabricante não informado Descrição: Descrição não informada Estado: PR Cidade: Curitiba Endereço: R CARLOS ESSENFELDER, 1326 Telefone: (41) 3277-1110 Email: administrativos@cemacedo.com.br | RS 26,99 |
| 45.769.285/0001-68 | REDNOV FERRAMENTAS LTDA Marca: Marca não informada Fabricante: Fabricante não informado Descrição: Descrição não informada Estado: SP Cidade: Blumenau Endereço: R BERIAMETTE, 159 Telefone: (47) 9268-7675 Email: rednov@rednov.com.br | RS 39,99 |
| 46.945.369/0001-78 | FR CONEXOES LTDA Marca: Marca não informada Fabricante: Fabricante não informado Descrição: Descrição não informada Estado: PR Cidade: Curitiba Endereço: RAMENDUINS, 139 Telefone: (41) 9276-3897 Email: fernandaxster91@gmail.com | RS 59,99 |
| 33.152.385/0001-61 | GOUVEIA & RODRIGUES MATERIAIS DE CONSTRUCAO LTDA Marca: Marca não informada Fabricante: Fabricante não informado Descrição: Descrição não informada Estado: MG Cidade: Belo Horizonte Endereço: R REFIGENIO SALLES, 129 Telefone: (31) 2567-5366 Email: walcyvvo@mesquitaestabilang.com.br | RS 60,00 |
| 49.869.714/0001-20 | HIDROSUDESTE COMERCIO DE MATERIAIS HIDRAULICOS LTDA Marca: Marca não informada Fabricante: Fabricante não informado Descrição: Descrição não informada Endereço: R ALENTEJO, 1020 Telefone: (31) 3712-3264 Email: contabilidadevaleriossures@gmail.com | RS 60,77 |

237
M



Ata de Registro de Preços nº 007/2023 (Anexo 14/133)

Orgão: Prefeitura Municipal de Querência do Norte - PR
Descrição: REGISTRO DE PVC ESFERA SOLDÁVEL 50MM IRRIGAÇÃO
Código Referência: 21653_502023

Data: 03/10/2023 09:00
Modalidade: PREGAÇÃO ELETRÔNICO
Item: 107
Quantidade: 1
Unidade: UNID
Ata: Link Ata
Identificação: 21653_502023

| CNPJ | RAZÃO SOCIAL DO FORNECEDOR | | | | | VALOR DA PROPOSTA FINAL |
|--------------------------------------|--|----------------|-----------------|---------------------------|--|-------------------------|
| 10.955.575/0001-11 | TKY MATERIAIS ELETRICOS & TERAÇOS LTDA | | | | | RS 44,25 |
| * VENCEDOR * | | | | | | |
| Marca: TQDA | | | | | | |
| Fabricante: Fabricante não informado | | | | | | |
| Modelo: REGISTRO DE PVC | | | | | | |
| Descrição: Descrição não informada | | | | | | |
| Estado: | Cidade: | Endereço: | Telefone: | Email: | | |
| PR | Matilema | AV PARANA, 851 | (+55) 3448-1726 | kyconsultoria@hotmail.com | | |

238
H

Ata de Registro de Preços nº 007/2023 (Anexo 14/133)

Orgão: FUNDO MUNICIPAL DE SAUDE DE EXUPLI
Descrição: REGISTRO ESFERA PVC SOLDÁVEL MARRON 50MM
Código Referência: 74555

Data: 06/11/2023 08:00
Modalidade: PREGAÇÃO ELETRÔNICO
Item: 107
Quantidade: 20
Unidade: UNIDADE
Ata: Link Ata
Identificação: 74555

| CNPJ | RAZÃO SOCIAL DO FORNECEDOR | | | | | VALOR DA PROPOSTA FINAL |
|--------------------------------------|----------------------------|------------------------|----------------|----------------------------------|--|-------------------------|
| 08.637.028/0001-46 | LUMAGE & CONSTRUCAO LTDA | | | | | RS 34,43 |
| * VENCEDOR * | | | | | | |
| Marca: AGTIA | | | | | | |
| Fabricante: Fabricante não informado | | | | | | |
| Modelo: AGTIA | | | | | | |
| Descrição: Descrição não informada | | | | | | |
| Estado: | Cidade: | Endereço: | Telefone: | Email: | | |
| PR | Exu | RCEL MANOEL AIRES, 189 | (51) 3879-1206 | lumageconstrucao_exu@hotmail.com | | |

Item 108: REGISTRO DE ESFERA SOLDÁVEL PVC 40mm

Preço Estimado: R\$ 29,00 (mm) Percentual: - Preço Estimado Calculado: R\$ 29,00 Mediana dos Preços Obtidos: R\$ 29,00

| Quantidade | Descrição | Observação |
|-------------|--------------------------------------|--------------------------------------|
| 20 Unidade: | REGISTRO DE ESFERA SOLDÁVEL PVC 40mm | REGISTRO DE ESFERA SOLDÁVEL PVC 40mm |



Preço Outros Lotes Públicos 1: Mediana das Propostas Finais

31.25

Doc. de Referência: Edital de 2023 nº 14.133

Orgão: FUNDO MUNICIPAL DE SAÚDE DE EXT. PE
Descrição: REGISTRO ESFERA PVC SOLDAVEL MARRON - 40MM
Código Referência: 74555

Data: 06/11/2023 08:00
Modalidade: PREGÃO ELETRÔNICO
Item: 108
Quantidade: 20
Unidade: UNIDADE
Ata: Lim. Ata
Identificação: 74555

| CNPJ | RAZÃO SOCIAL DO FORNECEDOR | VALOR DA PROPOSTA FINAL | | | | | | | | | | |
|----------------------------------|--|-------------------------|----------------|-----------------------------------|----------|-------|----|------|-------------------------|----------------|-----------------------------------|--|
| 08.637.028/0001-46 "VENCEDOR" | LUMIAGE & CONSTRUÇÃO LTDA Marca: AGLIA Fabricante: Fabricante não informado Modelo: AGLIA | RS 31,25 | | | | | | | | | | |
| | <table border="1"> <thead> <tr> <th>Estado</th> <th>Cidade</th> <th>Endereço</th> <th>Telefone</th> <th>Email</th> </tr> </thead> <tbody> <tr> <td>PE</td> <td>Itaí</td> <td>R CEL MANOEL AIRES, 159</td> <td>(87) 3379-1206</td> <td>lum.pocostrucao_geral@hotmail.com</td> </tr> </tbody> </table> | Estado | Cidade | Endereço | Telefone | Email | PE | Itaí | R CEL MANOEL AIRES, 159 | (87) 3379-1206 | lum.pocostrucao_geral@hotmail.com | |
| Estado | Cidade | Endereço | Telefone | Email | | | | | | | | |
| PE | Itaí | R CEL MANOEL AIRES, 159 | (87) 3379-1206 | lum.pocostrucao_geral@hotmail.com | | | | | | | | |

239
M

Preço Outros Lotes Públicos 2: Mediana das Propostas Finais

29,00

Doc. de Referência: Edital de 2023 nº 14.133

Orgão: Serviço Autônomo de Água e Esgoto de Boa Esperança MG
Descrição: Registro de esfera em pvc soldavel com unidade 40mm
Código Referência: 5242023

Data: 23/11/2023 00:00
Modalidade: Pregão presencial
Item: 108
Quantidade: 20
Unidade: PC
Identificação: 5242023

| CNPJ | RAZÃO SOCIAL DO FORNECEDOR | VALOR DA PROPOSTA FINAL | | | | | | | | | | | | |
|----------------------------------|--|--------------------------|-----------------|----------------|----------------------|----------|-------|----|----------|--------------------------|---------|----------------|----------------------|--|
| 43.486.840/0001-19 "VENCEDOR" | VDA SANEAMENTO LTDA Marca: Mosa não informada Fabricante: Fabricante não informado | RS 29,00 | | | | | | | | | | | | |
| | <table border="1"> <thead> <tr> <th>Estado</th> <th>Cidade</th> <th>Endereço</th> <th>Nome de Contato</th> <th>Telefone</th> <th>Email</th> </tr> </thead> <tbody> <tr> <td>SC</td> <td>Jouville</td> <td>R JOAO VOGELSDANGER, 209</td> <td>EDUARDA</td> <td>(47) 3804-4450</td> <td>support@cauco.com.br</td> </tr> </tbody> </table> | Estado | Cidade | Endereço | Nome de Contato | Telefone | Email | SC | Jouville | R JOAO VOGELSDANGER, 209 | EDUARDA | (47) 3804-4450 | support@cauco.com.br | |
| Estado | Cidade | Endereço | Nome de Contato | Telefone | Email | | | | | | | | | |
| SC | Jouville | R JOAO VOGELSDANGER, 209 | EDUARDA | (47) 3804-4450 | support@cauco.com.br | | | | | | | | | |

Preço Outros Lotes Públicos 3: Mediana das Propostas Finais

22,40

Doc. de Referência: Edital de 2023 nº 14.133

Orgão: FUNDO MUNICIPAL DE EDUCAÇÃO DO MUNICÍPIO DE ARARIPINA PE
Descrição: REGISTRO DE ESFERA PVC COM VOLANTE VS SOLDAVEL DN 40MM COM CORPO DIVIDIDO.
Código: 81040
Referencia:

Data: 30/11/2024 08:30
Modalidade: PREGÃO ELETRÔNICO
Item: 108
Quantidade: 6
Unidade: unid.
Ata: Lim. Ata
Identificação: 81040



| CNPJ | RAZÃO SOCIAL DO FORNECEDOR | VALOR DA PROPOSTA FINAL |
|--------------------------------------|--|-------------------------|
| 10.144.361/0001-65 * VENCEDOR * | W. CARVALHO PARENTE MATERIAIS DE CONSTRUÇÕES | RS 22,40 |
| Marca: Marca não informada | | |
| Fabricante: Fabricante não informado | | |
| Descrição: Descrição não informada | | |
| Endereço: | | |

Item 109) REGISTRO DE ESFERA SOLDÁVEL PVC 32mm

Preço Estimado: RS 13,11 (un) Percentual: - Preço Estimado Calculado: RS 13,11 Mediana dos Preços Obtidos: RS 13,11

| Quantidade | Descrição | Observação |
|-------------|--------------------------------------|--------------------------------------|
| 20 unidades | REGISTRO DE ESFERA SOLDÁVEL PVC 32mm | REGISTRO DE ESFERA SOLDÁVEL PVC 32mm |

220
M
22/08

Preço Outros Lotes Públicos 1: Mediana das Propostas Finais

<http://www.bancodeprecos.com.br/CntrficadoAutenticidade?token=20211020174633>

Orgão: FUNDO MUNICIPAL DE SAÚDE DE UNIÃO
 Descrição: REGISTRO ESFERA PVC SOLDÁVEL MARRON 32MM
 Código Referência: 74555
 Data: 06/11/2023 08:00
 Modalidade: PREGÃO ELETRÔNICO
 Item: 109
 Quantidade: 20
 Unidade: UNIDADE
 Ata: Link Ata
 Identificação: 74555

| CNPJ | RAZÃO SOCIAL DO FORNECEDOR | VALOR DA PROPOSTA FINAL | | |
|--------------------------------------|----------------------------|--------------------------|----------------|--------------------------------|
| 08.037.028/0001-46 * VENCEDOR * | LUMAGE & CONSTRUÇÃO LTDA | RS 22,98 | | |
| Marca: AQUILA | | | | |
| Fabricante: Fabricante não informado | | | | |
| Modelo: AQUILA | | | | |
| Descrição: Descrição não informada | | | | |
| Estado: | Cidade: | Endereço: | Telefone: | Email: |
| PR | ESU | R. CEL MANOEL AIRES, 189 | (47) 3870-1206 | lum@construcao_esu@hotmail.com |

Preço Outros Lotes Públicos 2: Mediana das Propostas Finais

13,10

<http://www.bancodeprecos.com.br/CntrficadoAutenticidade?token=20211020174633>

Orgão: MUNICÍPIO DE ARAPUTANGA/MT
 Descrição: REGISTRO VALVULA SOLDÁVEL DE ESFERA EM PVC NBR 5688 E NBR 81601 - 32MM
 Código: 73312
 Referência:
 Data: 16/10/2023 09:00
 Modalidade: PREGÃO ELETRÔNICO
 Item: 109
 Quantidade: 30
 Unidade: UND
 Ata: Link Ata
 Identificação: 73312

| CNPJ | RAZÃO SOCIAL DO FORNECEDOR | VALOR DA PROPOSTA FINAL |
|------------------------------------|--|-------------------------|
| 24.140.838/0001-49 * VENCEDOR * | RIO VERDE MATERIAIS PARA CONSTRUÇÃO LTDA | RS 4,00 |



| CNPJ | RAZÃO SOCIAL DO FORNECEDOR | | | | VALOR DA PROPOSTA FINAL |
|----------------------------|---|--|---------------------------------|--------------------------------|--------------------------------|
| Marca: Marca não informada | Fabricante: Fabricante não informado | | | | |
| | Descrição: Descrição não informada | | | | |
| Estado: | Cidade: | Endereço: | Telefone: | Email: | |
| MT | Araputanga | AV MARCEVAL RONDON, 464 | (65) 3261-2393 / (65) 9633-5548 | lexcontatos@hotmail.com | |
| 29.567.496/0001-61 | A. PEREIRA LEITE MATERIAIS PARA CONSTRUÇÃO | | | | RS 4,03 |
| Marca: Marca não informada | Fabricante: Fabricante não informado | | | | |
| | Descrição: Descrição não informada | | | | |
| Estado: | Cidade: | Endereço: | Nome de Contato: | Telefone: | Email: |
| MT | Cuiabá | R VINTE E CINCO, 27 | ALEXANDRO | (65) 3052-7604 | alexandre@forman.com |
| 43.486.840/0001-19 | VDA SANEAMENTO LTDA | | | | RS 2,26 |
| Marca: Marca não informada | Fabricante: Fabricante não informado | | | | |
| | Descrição: Descrição não informada | | | | |
| Estado: | Cidade: | Endereço: | Nome de Contato: | Telefone: | Email: |
| SC | Jouville | R JOAO VOGEL SANGER, 200 | LIDIARDA | (47) 3804-4481 | suporte@caçadorviadagua.com.br |
| 07.965.552/0001-83 | C. E. MACEDO - COMERCIO DE MATERIAIS HIDRAULICOS - EIRELI | | | | RS 9,00 |
| Marca: Marca não informada | Fabricante: Fabricante não informado | | | | |
| | Descrição: Descrição não informada | | | | |
| Estado: | Cidade: | Endereço: | Telefone: | Email: | |
| PR | Curitiba | R CARLOS ESSENFELDER, 1426 | (41) 3275-1110 | administrativa@comacedo.com.br | |
| 45.769.285/0001-68 | REDNOV FERRAMENTAS LTDA | | | | RS 11,35 |
| Marca: Marca não informada | Fabricante: Fabricante não informado | | | | |
| | Descrição: Descrição não informada | | | | |
| Estado: | Cidade: | Endereço: | Telefone: | Email: | |
| SC | Blumenau | R BERTA METTE, 149 | (27) 9288-7675 | rednov@rednov.com.br | |
| 46.945.369/0001-78 | FR CONEXOES LTDA | | | | RS 14,86 |
| Marca: Marca não informada | Fabricante: Fabricante não informado | | | | |
| | Descrição: Descrição não informada | | | | |
| Estado: | Cidade: | Endereço: | Telefone: | Email: | |
| PR | Cuiabá | R AMENDÓINS, 139 | (41) 9276-3597 | fernandaxuster91@gmail.com | |
| 43.956.674/0001-25 | RENOVAR ASSESSORIA E GESTÃO EMPRESARIAL LTDA | | | | RS 14,89 |
| Marca: Marca não informada | Fabricante: Fabricante não informado | | | | |
| | Descrição: Descrição não informada | | | | |
| Estado: | Cidade: | Endereço: | Telefone: | Email: | |
| MT | Varzea Grande | RUA ESPIRITO SANTO LOTE 1 MIN 58 - 502 | (65) 9211-8676 | lucianapauanos@gmail.com | |
| 36.687.087/0001-64 | L. A. COMERCIO DE MATERIAIS HIDRAULICOS E ELETRICOS LTDA | | | | RS 16,76 |
| Marca: Marca não informada | Fabricante: Fabricante não informado | | | | |
| | Descrição: Descrição não informada | | | | |

24
H
RS 2,26



| CNPJ | | RAZÃO SOCIAL DO FORNECEDOR | | | | VALOR DA PROPOSTA FINAL |
|--|-----------|--------------------------------|-------------------------------|------------------------------|---------------------|-------------------------|
| Estado: | Cidade: | Endereço: | Nome de Contato: | Telefone: | Email: | |
| SP | Catanduva | R MONTE APRAZIVEL, 269 | ANDRE JOAO | (17) 357-4666 | hidraulico@gnar.com | |
| 37.853.101/0001-15 CONSTRUFER MAQUINAS CONSTRUCOES FERRAMENTAS E EPIS LTDA | | | | | | RS 20,05 |
| Marca: Marca não informada | | | | | | |
| Fabricante: Fabricante não informado | | | | | | |
| Descrição: Descrição não informada | | | | | | |
| Estado: | Cidade: | Endereço: | Telefone: | Email: | | |
| MT | Cuiabá | AV MANOEL JOSE DE ARRUDA, 1700 | (65) 9692-5213 (65) 9662-7501 | edvaldo@microcontabil.com.br | | |
| 41.429.108/0001-81 JAYME JACINTHO LTDA | | | | | | RS 100,00 |
| Marca: Marca não informada | | | | | | |
| Fabricante: Fabricante não informado | | | | | | |
| Descrição: Descrição não informada | | | | | | |
| Estado: | Cidade: | Endereço: | Nome de Contato: | Telefone: | Email: | |
| SP | Catanduva | R OLAVIO SERPA, 780 | Stefania | (17) 3121-7748 | paymeco@gmail.com | |
| Preço Outros Lotes Públicos 3: Mediana das Propostas Finais | | | | | | 12,00 |

242
M

| | | | |
|--------------------|---|----------------|-------------------|
| Orgão: | Serviço Autônomo de Água e Esgoto de Boa Esperança MG | Data: | 23/11/2023 09:00 |
| Descrição: | Registro de esfera em pvc soldável e unido ø 25mm | Modalidade: | Pregão presencial |
| Código Referência: | 5242023 | Item: | 109 |
| | | Quantidade: | 30 |
| | | Unidade: | PC |
| | | Identificação: | 5242023 |

| CNPJ | | RAZÃO SOCIAL DO FORNECEDOR | | | | VALOR DA PROPOSTA FINAL |
|--|-----------|----------------------------|------------------|----------------|-------------------------------|-------------------------|
| 43.486.840/0001-19 | | VDA SANFAMENTO LTDA | | | | RS 12,00 |
| FABRICADOR | | | | | | |
| Marca: Marca não informada | | | | | | |
| Fabricante: Fabricante não informado | | | | | | |
| Descrição: Registro de esfera em pvc soldável e unido ø 25mm | | | | | | |
| Estado: | Cidade: | Endereço: | Nome de Contato: | Telefone: | Email: | |
| SC | Jornville | R JOAO VOGEL SANGER, 200 | EDUARDA | (47) 3864-4481 | suporte@abaco@viadagua.com.br | |

Item 110: REGISTRO DE ESFERA SOLDÁVEL PVC 25mm

Preço Estimado: RS 10,00 com Percentual: - Preço Estimado Calculado: RS 10,00 Mediana dos Preços Obtidos: RS 10,00

| Quantidade | Descrição | Observação |
|-------------|--------------------------------------|--------------------------------------|
| 30 Unidades | REGISTRO DE ESFERA SOLDÁVEL PVC 25mm | REGISTRO DE ESFERA SOLDÁVEL PVC 25mm |

| | | | | |
|---|--|--|--|-------------------------------|
| Preço Outros Lotes Públicos 1: Mediana das Propostas Finais | | | | 12,15 |
| Orgão: FUNDO MUNICIPAL DE SAÚDE DE EXU PI | | | | Data: 06/11/2023 08:00 |
| Descrição: REGISTRO ESFERA PVC SOLDÁVEL MARRON 25MM | | | | Modalidade: PREGÃO ELETRÔNICO |
| Código Referência: 74555 | | | | Item: 110 |
| | | | | Quantidade: 20 |
| | | | | Unidade: UNIDADE |
| | | | | Ata: Link Ata |
| | | | | Identificação: 74555 |



| CNPJ | RAZÃO SOCIAL DO FORNECEDOR | VALOR DA PROPOSTA FINAL |
|--------------------------------------|----------------------------------|-------------------------|
| 08.637.028/0001-46 * VENCEDOR * | LUMAGE & CONSTRUÇÃO LTDA | RS 12,15 |
| Marca: AGÜTA | | |
| Fabricante: Fabricante não informado | | |
| Modelo: AGÜTA | | |
| Descrição: Descrição não informada | | |
| Estado: | Cidade: | Endereço: |
| PE | Exa | R CEL MANOEL AIRES, 189 |
| Telefone: | Email: | |
| (87) 3879-1206 | lumageconstrucao_ext@outlook.com | |

Preço Outros Lotes Públicos 2: Mediana das Propostas Finais 10,00

| | |
|---|--------------------------------------|
| Orgão: Serviço Autônomo de Água e Esgoto de Boa Esperança/ MG | Data: 23/11/2023 00:00 |
| Descrição: Registro de estera em pvc soldavel com unidade 25mm | Modalidade: Pregão presencial |
| Código Referencia: 5242023 | Item: 110 |
| | Quantidade: 30 |
| | Unidade: PC |
| | Identificação: 5242023 |

243
M

| CNPJ | RAZÃO SOCIAL DO FORNECEDOR | VALOR DA PROPOSTA FINAL |
|---|----------------------------|--------------------------|
| 43.486.840/0001-19 * VENCEDOR * | VDA SANEAMENTO LTDA | RS 10,00 |
| Marca: Marca não informada | | |
| Fabricante: Fabricante não informado | | |
| Descrição: Registro de estera em pvc soldavel com unidade 25mm. | | |
| Estado: | Cidade: | Endereço: |
| PE | Janelle | R JOAO VOGEL SANGER, 200 |
| Nome de Contato: | Telefone: | Email: |
| JOAO VOGEL | (47) 3804-4480 | suportetel@vda.com.br |

Preço Outros Lotes Públicos 3: Mediana das Propostas Finais 7,70

| | |
|--|---|
| Orgão: CTO REABILITACAO DE CASA BRANCA - GOVERNO DO ESTADO DE SÃO PAULO - CASA BRANCA | Data: 02/01/2024 15:37 |
| Descrição: REGISTRO DE ESFERA EM PVC, NA COR MARFOM, DIAMETRO NOMINAL DE 25MM, CONEXAO SOLDAVEL, VALVULA BORBOLETA, INSTALACAO PREDIAL DE AGUA FRIA, CONFORME NORMAS NBR ABNT VIGENTES, GARANTIA MINIMA DE 12 MESES | Modalidade: Pregão Eletrônico |
| Código Referencia: OC/09014600012023000108 | Item: 110 |
| | Quantidade: 30 |
| | Unidade: UNIDADE |
| | Ata: Link Ata |
| | Identificação: OC/09014600012023000108 |

| CNPJ | RAZÃO SOCIAL DO FORNECEDOR | VALOR DA PROPOSTA FINAL |
|---|--|-----------------------------|
| 39.329.291/0001-00 * VENCEDOR * | BUENO & BUENO ENGENHARIA E COMÉRCIO LTDA | RS 6,40 |
| Marca: NIQUA | | |
| Fabricante: Fabricante não informado | | |
| Descrição: REGISTRO DE ESFERA EM PVC, NA COR MARROM, DIAMETRO NOMINAL DE 25MM, CONEXAO SOLDAVEL, VALVULA BORBOLETA, INSTALACAO PREDIAL DE AGUA FRIA, CONFORME NORMAS NBR ABNT VIGENTES, GARANTIA MINIMA DE 12 MESES | | |
| Estado: | Cidade: | Endereço: |
| SP | Laribau | ROD PADRI DONIZETTI KM 1,55 |
| Telefone: | Email: | |
| (19) 9289-0461 | buenobueno_eng@outlook.com | |

08.643.797/0001-85 DOUGLAS DONIZETTI BERNINI RS 6,40



CNPJ

RAZÃO SOCIAL DO FORNECEDOR

VALOR DA PROPOSTA FINAL

Marca: highban

Fabricante: Fabricante não informado

Descrição: REGISTRO DE ESFERA EM PVC NA COR MARRROM DIAMETRO NOMINAL DE 25MM CONEXAO SOLDAVEL VALVULA BORBOLETA INSTALACAO PREDIAL DE AGUA FRIA CONFORME NORMAS NBR ABNT VIGENTES GARANTIA MINIMA DE 12 MESES

Estado: Cidade: Endereço:

SP Taubaté RUA FRANCISCO DE ALMEIDA, 185

Nome de Contato:

Dados:

Telefone:

(19) 3673-5454

Email:

comercial@imperiodicamente.com.br

48.041.628/0001-14 AUGUSTO FRANCISCO DE SOUSA LTDA (0141213483387)

R\$ 9,00

Marca: PLASTIPLI 25MM PVC

Fabricante: Fabricante não informado

Descrição: REGISTRO DE ESFERA EM PVC NA COR MARRROM DIAMETRO NOMINAL DE 25MM CONEXAO SOLDAVEL VALVULA BORBOLETA INSTALACAO PREDIAL DE AGUA FRIA CONFORME NORMAS NBR ABNT VIGENTES GARANTIA MINIMA DE 12 MESES

Estado: Cidade: Endereço:

SP Guaratuba R. MARIVALDO FERNANDES, 276

Telefone:

(11) 9817-2458

Email:

aobacomercioeservicos@gmail.com

04.463.413/0001-63 DAVOP COMERCIAL EIRELI

R\$ 50,00

Marca: krona

Fabricante: Fabricante não informado

Descrição: REGISTRO DE ESFERA EM PVC NA COR MARRROM DIAMETRO NOMINAL DE 25MM CONEXAO SOLDAVEL VALVULA BORBOLETA INSTALACAO PREDIAL DE AGUA FRIA CONFORME NORMAS NBR ABNT VIGENTES GARANTIA MINIMA DE 12 MESES

Estado: Cidade: Endereço:

SP São Paulo R MARSELHA, 1222

Telefone:

(11) 3515-7575

Email:

davopa@davop.com.br

Item 111: REGISTRO DE ESFERA SOLDAVEL PVC 20mm

Preço Estimado: R\$ 9,39 mm

Percentual: -

Preço Estimado Calculado: R\$ 9,39

Mediana dos Preços Obtidos: R\$ 9,39

| Quantidade | Descrição | Observação |
|-------------|--------------------------------------|--------------------------------------|
| 20 Unidades | REGISTRO DE ESFERA SOLDAVEL PVC 20mm | REGISTRO DE ESFERA SOLDAVEL PVC 20mm |

Preço Outros Lotes Públicos 1: Mediana das Propostas Finais

10,58

https://www.bancodoprecos.com.br/CertificadoAutenticidade?token=BUbh63PWJTCjDIQInC6gRixCjQI5QAle1vHg%2fO12IqHU8nPIm6WA%3d%3d

Orgão: FUNDO MUNICIPAL DE SAUDE DE LUCIENA

Data: 06/11/2023 08:00

Descrição: REGISTRO ESFERA PVC SOLDAVEL MARRONS - 20MM

Modalidade: PREGÃO ELETRÔNICO

Codigo Referencia: 74555

Item: 111

Quantidade: 20

Unidade: UNIDADE

Ata: Livro Ata

Identificação: 74555

CNPJ

RAZÃO SOCIAL DO FORNECEDOR

VALOR DA PROPOSTA FINAL

08.637.028/0001-46 LUMAGE & CONSTRUCAO LTDA

R\$ 10,58

* VENCEDOR *

Marca: AGUA

Fabricante: Fabricante não informado

Modelo: AGUA

Descrição: Descrição não informada

Estado: Cidade: Endereço:

PE Exu R CEL MANOEL AIRES, 189

Telefone:

(07) 3870-1206

Email:

lum.geconstrucao_esu@hotmail.com



Relatório gerado no dia 18/03/2024 09:20:41 (IP: 138.185.195.44)

Codigo Validacao: BUbh63PWJTCjDIQInC6gRixCjQI5QAle1vHg%2fO12IqHU8nPIm6WA%3d%3d

http://www.bancodoprecos.com.br/CertificadoAutenticidade?token=BUbh63PWJTCjDIQInC6gRixCjQI5QAle1vHg%2fO12IqHU8nPIm6WA%253d%253d

210 / 289

Relatório gerado no dia 15/03/2024 às 09:23 (Versão: 14.133)

| | |
|--|--------------------------------------|
| Orgão: MUNICÍPIO DE LUXEMBURGO | Data: 12/01/2024 08:00 |
| Descrição: REGISTRO ESFERA PVC 20MM | Modalidade: PREGÃO ELETRÔNICO |
| Código Referência: S0324 | Item: 111 |
| | Quantidade: 3 |
| | Unidade: UNID |
| | Ata: Link Ata |
| | Identificação: S0324 |

| CNPJ | RAZÃO SOCIAL DO FORNECEDOR | VALOR DA PROPOSTA FINAL |
|----------------------------------|--|--|
| 08.637.028/0001-46 VENCEDOR * | LUMAGE & CONSTRUÇÃO LTDA Marca: KRONA Fabricante: Fabricante não informado Modelo: KRONA Descrição: Descrição não informada | RS 9,39 |
| Estado: PE | Cidade: Exu | Endereço: R CEL MANOEL AIRES, 159 |
| | Telefone: (87) 3879-1206 | Email: lujg.zecconstrucao_exu@hotmail.com |

2245
M

Relatório gerado no dia 15/03/2024 às 09:24 (Versão: 14.133)

| | |
|---|---|
| Orgão: PENITENCIÁRIO FEDERAL - SECRETARIA ADMINISTRATIVA PENITENCIARIA PARARAQUARA | Data: 14/12/2023 11:57 |
| Descrição: REGISTRO DE ESFERA DE PVC, REGISTRO DE ESFERA SOLDAVEL DE PVC ROSCAS INTERNAS COM JUNTA 20MM OU 1/2", MARRON, ACOIONAMENTO SUAVE DE 14DE VOLTA TOTALMENTE DESMONTAVEL, ROSCAS CONFORME PADRONIZACAO SEM ROSCA, PARA SER UTILIZADA NO REGISTRO DE PVC UTILIZADO PARA EXECUTAR O BLOQUEIO DE VAZÃO EM INSTALACOES PREDIAIS DE AGUA FRIA PARA SER UTILIZADA EM DE ACORDO COM NORMAS NBR ABNT | Modalidade: Convite Eletrônico |
| Código Referência: OC 3801160000120230C00098 | Item: 111 |
| Referência: | Quantidade: 15 |
| | Unidade: UNIDADE |
| | Ata: Link Ata |
| | Identificação: OC 3801160000120230C00098 |

| CNPJ | RAZÃO SOCIAL DO FORNECEDOR | VALOR DA PROPOSTA FINAL |
|----------------------------------|---|---|
| 30.690.006/0001-07 VENCEDOR * | E. A. COMERCIAL LTDA Marca: Higiban ESFERA SOLDAVEL 20MM Fabricante: Fabricante não informado Modelo: Higiban ESFERA SOLDAVEL 20MM Descrição: REGISTRO DE ESFERA DE PVC, REGISTRO DE ESFERA SOLDAVEL DE PVC, ROSCAS INTERNAS COM JUNTA 20MM OU 1/2", MARRON, ACOIONAMENTO SUAVE DE 14DE VOLTA TOTALMENTE DESMONTAVEL, ROSCAS CONFORME PADRONIZACAO SEM ROSCA, PARA SER UTILIZADA NO REGISTRO DE PVC UTILIZADO PARA EXECUTAR O BLOQUEIO DE VAZÃO EM INSTALACOES PREDIAIS DE AGUA FRIA PARA SER UTILIZADA EM DE ACORDO COM NORMAS NBR ABNT | RS 6,74 |
| Estado: SP | Cidade: Santo André | Endereço: R EVANGELISTA DE SOUZA, 10 |
| | Telefone: (11) 4852-0721 | Email: contatofacomercial@gmail.com |

| | | |
|--|---|---------|
| 32.056.188/0001-86 | JCB REPRESENTAÇÃO E COMÉRCIO LTDA | RS 8,20 |
| Marca: REGISTRO ESFERA COM ROSCA INT- LIFGE | Fabricante: Fabricante não informado | |
| Modelo: REGISTRO ESFERA COM ROSCA INT- LIFGE | Descrição: REGISTRO DE ESFERA DE PVC, REGISTRO DE ESFERA SOLDAVEL DE PVC, ROSCAS INTERNAS COM JUNTA 20MM OU 1/2", MARRON, ACOIONAMENTO SUAVE DE 14DE VOLTA TOTALMENTE DESMONTAVEL, ROSCAS CONFORME PADRONIZACAO SEM ROSCA, PARA SER UTILIZADA NO REGISTRO DE PVC UTILIZADO PARA EXECUTAR O BLOQUEIO DE VAZÃO EM INSTALACOES PREDIAIS DE AGUA FRIA PARA SER UTILIZADA EM DE ACORDO COM NORMAS NBR ABNT | |



| CNPJ | | RAZÃO SOCIAL DO FORNECEDOR | | | VALOR DA PROPOSTA FINAL |
|---------|---------|----------------------------|----------------|------------------|-------------------------|
| Estado: | Cidade: | Endereço: | Telefone: | Email: | |
| SP | Iambá | R Ettore Martinelli, 773 | (19) 9166-6373 | jebrepc@igal.com | |

Item 112: REGISTRO DE GAVETA FERRO FUNDIDO 150mm

Preço Estimado: R\$ 1.901,50 (um) Percentual: - Preço Estimado Calculado: R\$ 1.901,50 Mediana dos Preços Obtidos: R\$ 1.901,50

JUSTIFICATIVA (MENOS DE 3 PREÇOS): Produto é MUITO ESPECÍFICO para a especificação do objeto que informe

Exemplo: Gaveta Vermelha Nº 07 de 07 de Julho de 2021 (LDB nº 12.127) no artigo 6º, § 1º. "Para a contratação, será adotada o sistema global de preços definido, com base em menor preço, visando a obtenção da máxima qualidade e o melhor preço, sem prejuízo da manutenção da especificação técnica e da responsabilidade assumida pelo contratado." (art. 15, inciso III, Lei nº 10.520/2002)

2216
ff

| Quantidade | Descrição | Observação |
|-------------|--|--|
| 01 Unidades | REGISTRO DE GAVETA FERRO FUNDIDO 150mm | REGISTRO DE GAVETA FERRO FUNDIDO 150mm |

Preço Domínio Ampla 1 2.499,00

Descrição: Anexo 136 Data: 07/03/2024 08:38
 Produto: Registro Gaveta Ferro Fundido Com Bolsa 150mm Sant Goban Modalidade: Domínio Ampla
 CNPJ: 03.007.331.0001-41 Item: 112
 Site: Mercado Livre

Preço Domínio Ampla 2 1.304,00

Descrição: Anexo 135 Data: 07/03/2024 08:38
 Produto: Registro Gaveta Flange Ferro Fundido Dn 150mm F. Agua Modalidade: Domínio Ampla
 Site: Planmax tools Item: 112

Item 113: REGISTRO DE GAVETA FERRO FUNDIDO 110mm

Preço Estimado: R\$ 1.431,00 (um) Percentual: - Preço Estimado Calculado: R\$ 1.431,00 Mediana dos Preços Obtidos: R\$ 1.431,00

| Quantidade | Descrição | Observação |
|-------------|--|--|
| 01 Unidades | REGISTRO DE GAVETA FERRO FUNDIDO 110mm | REGISTRO DE GAVETA FERRO FUNDIDO 110mm |

Preço Domínio Ampla 1 1.599,00

Descrição: Anexo 139 Data: 07/03/2024 08:44
 Produto: Registro Gaveta Ferro Fundido e Bolsas JGS para Tubos de Ferro Fundido ou PVC Modalidade: Domínio Ampla
 Deteto Cunha de Borracha Cabeçote DN 100mm e Anel Item: 113
 CNPJ: 21.951.873.0001-50
 Site: Hidraconex

Preço Domínio Ampla 2 1.431,00

Descrição: Anexo 138 Data: 07/03/2024 08:44
 Produto: Válvula Registro De Gaveta Ferro Fundido De 110mm, Sant Goban Modalidade: Domínio Ampla
 CNPJ: 21.951.873.0001-50 Item: 113
 Site: Hidraconex

Preço Domínio Ampla 3 1.349,00

Descrição: Anexo 137 Data: 07/03/2024 08:44
 Produto: Registro Gaveta Ferro Fundido Para Tubo Pvc pvc 110mm Sant Goban Modalidade: Domínio Ampla
 CNPJ: 03.007.331.0001-41 Item: 113
 Site: Mercado Livre



Item 114 REGISTRO DE GAVETA FERRO FUNDIDO 80mm

Preço Estimado: R\$ 1.199,00 (un) Percentual: - Preço Estimado Calculado: R\$ 1.199,00 Mediana dos Preços Obtidos: R\$ 1.199,00

JUSTIFICATIVA (MENOS DE 3 PREÇOS): Produto é MUITO ESPECÍFICO para a especificação do objeto que informe:

Conforme Instrução Normativa S/Nº 02 de 07 de Julho de 2021 (Lei nº 14.132) no Artigo 6º, § 2º: "Essa instrução tem caráter de urgência, que de preço estimado, com base em meio de três preços, a fim de garantir a eficiência dos recursos pelo gestor responsável e aprovação pela comissão de licitação."

| Quantidade | Descrição | Observação |
|--------------|---------------------------------------|---------------------------------------|
| 201 unidades | REGISTRO DE GAVETA FERRO FUNDIDO 80mm | REGISTRO DE GAVETA FERRO FUNDIDO 80mm |

| | | |
|-----------------------|---|---------------------------|
| Preço Domínio Ampla 1 | | 1.199,00 |
| Descrição: | Anexo 140 | Data: 07/03/2024 08:50 |
| Produto: | Registros Gaveta Ferro Fundido Flangeado C/anel de Borracha 80x80mmx 2 Anel | Modalidade: Domínio Ampla |
| CNPJ: | 21.951.873-0001-50 | Item: 114 |
| Site: | Hidraconex | |
| Preço Domínio Ampla 2 | | 1.199,00 |
| Descrição: | Anexo 141 | Data: 07/03/2024 08:50 |
| Produto: | Registro De Gaveta Ferro Fundido Flangeado De 80mm Volume IVAL | Modalidade: Domínio Ampla |
| CNPJ: | 35.635.824-0001-12 | Item: 114 |
| Site: | Shopee | |

Item 115 REGISTRO DE GAVETA FERRO FUNDIDO 75mm

Preço Estimado: R\$ 472,69 (un) Percentual: - Preço Estimado Calculado: R\$ 472,69 Mediana dos Preços Obtidos: R\$ 472,69

JUSTIFICATIVA (MENOS DE 3 PREÇOS): Produto é MUITO ESPECÍFICO para a especificação do objeto que informe:

Conforme Instrução Normativa S/Nº 02 de 07 de Julho de 2021 (Lei nº 14.132) no Artigo 6º, § 2º: "Essa instrução tem caráter de urgência, que de preço estimado, com base em meio de três preços, a fim de garantir a eficiência dos recursos pelo gestor responsável e aprovação pela comissão de licitação."

| Quantidade | Descrição | Observação |
|--------------|---------------------------------------|---------------------------------------|
| 201 unidades | REGISTRO DE GAVETA FERRO FUNDIDO 75mm | REGISTRO DE GAVETA FERRO FUNDIDO 75mm |

| | | |
|-----------------------|---|---------------------------|
| Preço Domínio Ampla 1 | | 472,69 |
| Descrição: | Anexo 142 | Data: 07/03/2024 12:32 |
| Produto: | Registro De Gaveta Bruto 1509 3" 75mm Metal | Modalidade: Domínio Ampla |
| CNPJ: | 47.960.950-0449-27 | Item: 115 |
| Site: | Magazine Luiza | |

Item 116 REGISTRO DE GAVETA FERRO FUNDIDO 60mm

Preço Estimado: R\$ 769,00 (un) Percentual: - Preço Estimado Calculado: R\$ 769,00 Mediana dos Preços Obtidos: R\$ 769,00

| Quantidade | Descrição | Observação |
|--------------|---------------------------------------|---------------------------------------|
| 201 unidades | REGISTRO DE GAVETA FERRO FUNDIDO 60mm | REGISTRO DE GAVETA FERRO FUNDIDO 60mm |

| | | |
|-----------------------|---|---------------------------|
| Preço Domínio Ampla 1 | | 854,10 |
| Descrição: | Anexo 144 | Data: 07/03/2024 09:04 |
| Produto: | Registro de Gaveta Ferro Fundido PVC/PBA Cabeço de 60mm | Modalidade: Domínio Ampla |
| CNPJ: | 21.951.873-0001-50 | Item: 116 |
| Site: | Hidraconex | |



Descrição: Anexo 143
Produto: Registro Gaveta Ferro Fundido P tubo Pvc Pba 60mm Saint Gobain
CNPJ: 03.007.331/0001-41
Site: Mercado Livre

Data: 07/03/2024 09:04
Modalidade: Dominio Ampla
Item: 116

Preço Outros Entes Públicos 3: Mediana das Propostas Finais

517,50

Verificar Edital e/ou o link de 2021 e/ou 14.133

Orgão: MUNICÍPIO DE ARAPUTANGA MT
Descrição: REGISTRO VALVULA DE GAVETA EM FERRO FUNDIDO COM BOLSA PARA TUBO PVC PBA - DIAMETRO DN 60MM
Código: 73312
Referência:

Data: 16/10/2023 09:00
Modalidade: PREGÃO ELETRÔNICO
Item: 116
Quantidade: 10
Unidade: UND
Ata: Link Ata
Identificação: 73312

248
 P

| CNPJ | RAZÃO SOCIAL DO FORNECEDOR | VALOR DA PROPOSTA FINAL |
|--------------------|--|-------------------------|
| 24.140.838/0001-49 | RIO VERDE MATERIAIS PARA CONSTRUÇÃO LTDA VENDEDOR | RS 318,00 |

Marca: Marca não informada

Fabricante: Fabricante não informado

Descrição: Descrição não informada

| Estado: | Cidade: | Endereço: | Telefone: | Email: |
|---------|------------|-------------------------|---------------------------------|--------------------|
| MT | Araputanga | AV MARICHAL RONDON, 464 | (65) 3261-2393 / (65) 9633-5533 | contato@rioval.com |

| | | |
|--------------------|-------------------------|-----------|
| 45.769.285/0001-68 | REDNOV FERRAMENTAS LTDA | RS 319,00 |
|--------------------|-------------------------|-----------|

Marca: Marca não informada

Fabricante: Fabricante não informado

Descrição: Descrição não informada

| Estado: | Cidade: | Endereço: | Telefone: | Email: |
|---------|----------|--------------------|----------------|----------------------|
| SC | Blumenau | R BÉRIA MEITE, 149 | (47) 9268-7675 | rednov@rednov.com.br |

| | | |
|--------------------|---------------------|-----------|
| 43.486.840/0001-19 | VIA SANEAMENTO LTDA | RS 325,21 |
|--------------------|---------------------|-----------|

Marca: Marca não informada

Fabricante: Fabricante não informado

Descrição: Descrição não informada

| Estado: | Cidade: | Endereço: | Nome de Contato: | Telefone: | Email: |
|---------|-----------|--------------------------|------------------|----------------|----------------------|
| SC | Joinville | R JOAO VOGEL SANGER, 200 | FELICIA | (47) 3804-4481 | suporte@viasc.com.br |

| | | |
|--------------------|--|-----------|
| 36.687.087/0001-64 | L. A. COMERCIO DE MATERIAIS HIDRAULICOS E ELETRICOS LTDA | RS 517,50 |
|--------------------|--|-----------|

Marca: Marca não informada

Fabricante: Fabricante não informado

Descrição: Descrição não informada

| Estado: | Cidade: | Endereço: | Nome de Contato: | Telefone: | Email: |
|---------|------------|------------------------|------------------|----------------|----------------------|
| SP | Castanovla | R MONTE APRAZIVEL, 469 | ANDRE JOAO | (17) 3857-4666 | hidraulico@gmail.com |

| | | |
|--------------------|---|-----------|
| 07.965.552/0001-83 | C. E. MACEDO - COMERCIO DE MATERIAIS HIDRAULICOS - EIRLEI | RS 520,00 |
|--------------------|---|-----------|

Marca: Marca não informada

Fabricante: Fabricante não informado

Descrição: Descrição não informada

| Estado: | Cidade: | Endereço: | Telefone: | Email: |
|---------|----------|----------------------------|----------------|--------------------------------|
| PR | Carvalho | R CARLOS ESSENFELDER, 1326 | (41) 3277-1110 | administrativo@comacedo.com.br |

| | | |
|--------------------|---------------------|-----------|
| 41.429.108/0001-81 | JAYME JACINTHO LTDA | RS 600,00 |
|--------------------|---------------------|-----------|



CNPJ

RAZÃO SOCIAL DO FORNECEDOR

VALOR DA PROPOSTA FINAL

Marca: Marca não informada

Fabricante: Fabricante não informado

Descrição: Descrição não informada

Estado: SP Cidade: Cotunduba Endereço: R OLAVIO SERPA, 780 Nome de Contato: Stephen Telefone: (17) 3121-7748 Email: raymeca@gmail.com

46.945.369/0001-78 - FR CONEXOES LTDA RS 899,99

Marca: Marca não informada

Fabricante: Fabricante não informado

Descrição: Descrição não informada

Estado: PR Cidade: Curitiba Endereço: RAMENDOINS, 139 Telefone: (41) 9276-3507 Email: formadaxxox991@gmail.com

249

Item 117: LÂMPADA DE LED 40W

Preço Estimado: R\$ 15,15 (un) Percentual: - Preço Estimado Calculado: R\$ 15,15 Mediana dos Preços Obtidos: R\$ 15,15

| Quantidade | Descrição | Observação |
|-------------|---|---|
| 40 Unidades | LAMPADA DE LED 40W. lâmpada de LED 40W de potência bivolt em 110 e 220V, soquete E27, luz de cor branca com 6500K de temperatura de cor de foco, com alta capacidade de iluminação, que proporciona 85% de economia de energia. | LÂMPADA DE LED 40W, lâmpada de LED 40W de potência bivolt em 110 e 220V, soquete E27, luz de cor branca com 6500K de temperatura de cor de foco, com alta capacidade de iluminação, que proporciona 85% de economia de energia. |

Preço Outros Lotes Públicos 1: Mediana das Propostas Finais

18,32

OC 180352000012023OC00265

Origem: COMANDO POLIC INTERIOR-CPI-S-CEL PM S.FILHO - SECRETARIA DE SEGURANCA PUBLICA - PRESIDENTE PRUDENTE
 Descrição: LAMPADA DE LED, CORPO EM ALUMINIO, BULBO COM DIAM DE APROXIMADAMENTE 120MM, 214MM X 119MM (COMPRIMENTO X DIAMETRO), BASE E27, POTENCIA DE 40W, MINIMO DE 3600 H, 100V-240V BIVOLT, COM VIDA ÚTIL DE APROXIMADAMENTE 25.000 HORAS, 6.500K, COM AJUSTADOR DE POTÊNCIA DE APROX 0,9 ANGULO DE ABERTURA 140 GRAUS, GARANTIA 12 MESES, COM CERTIFICAÇÃO CE
 Codigo: OC 180352000012023OC00265
 Referência:

Data: 22/12/2023 08:46
 Modalidade: Convite Eletrônico
 Item: 117
 Quantidade: 341
 Unidade: UNIDADE
 Ata: Link Ata
 Identificação: OC 180352000012023OC00265

CNPJ

RAZÃO SOCIAL DO FORNECEDOR

VALOR DA PROPOSTA FINAL

47.209.125/0001-90 REDE 19 DO BRASIL MATERIAIS ELETRICOS E MONTAGENS INDUSTRIAIS RS 12,29

VENCEDOR * LTDA

Marca: ULTRALUZ - 40W 6500K

Fabricante: Fabricante não informado

Modelo: ULTRALUZ - 40W 6500K

Descrição: LAMPADA DE LED, CORPO EM ALUMINIO, BULBO COM DIAM DE APROXIMADAMENTE 120MM, 214MM X 119MM (COMPRIMENTO X DIAMETRO), BASE E27, POTENCIA DE 40W, MINIMO DE 3600 H, 100V-240V BIVOLT, COM VIDA ÚTIL DE APROXIMADAMENTE 25.000 HORAS, 6.500K, COM AJUSTADOR DE POTÊNCIA DE APROX 0,9 ANGULO DE ABERTURA 140 GRAUS, GARANTIA 12 MESES, COM CERTIFICAÇÃO CE

Estado: SP Cidade: Aratapuã Endereço: R SIVIO BEVILACQUA, 06 Telefone: (11) 3412-9062 Email: vanderlei.venturin@gmail.com

52.245.412/0001-95 FIOUZ COMERCIO DE MATERIAIS ELETRICOS LTDA RS 12,79

Marca: G-LIGHT 185 04 0948-0

Fabricante: Fabricante não informado

Modelo: G-LIGHT 185 04 0948-0

Descrição: LAMPADA DE LED, CORPO EM ALUMINIO, BULBO COM DIAM DE APROXIMADAMENTE 120MM, 214MM X 119MM (COMPRIMENTO X DIAMETRO), BASE E27, POTENCIA DE 40W, MINIMO DE 3600 H, 100V-240V BIVOLT, COM VIDA ÚTIL DE APROXIMADAMENTE 25.000 HORAS, 6.500K, COM AJUSTADOR DE POTÊNCIA DE APROX 0,9 ANGULO DE ABERTURA 140 GRAUS, GARANTIA 12 MESES, COM CERTIFICAÇÃO CE



| CNPJ | | RAZÃO SOCIAL DO FORNECEDOR | | | | VALOR DA PROPOSTA FINAL |
|--|-----------------------|----------------------------------|-----------------------------|-----------------------------|--------------------------|-------------------------|
| Estado: | Cidade: | Endereço: | Nome de Contato: | Telefone: | Email: | |
| SP | Campinas | R PRIMEIRO DE MARÇO, 294 | Fernanda Maria Lovell Lanza | (19) 3241-2252 | toluoz@boliz.com.br | |
| 07.074.208/0001-02 - WG2R COMERCIO DE MATERIAIS ELETRICOS LIMITADA | | | | | | RS 13,80 |
| Marca: LUMANTILLB640YC LAMP LED 40W 6500K | | | | | | |
| Fabricante: Fabricante não informado | | | | | | |
| Modelo: LUMANTILLB640YC LAMP LED 40W 6500K | | | | | | |
| Descrição: LAMPADA DE LED, CORPO EM ALUMINIO, BULBO COM DIAM DE APROXIMADAMENTE 120MM, 214MM X 119MM (COMPRIMENTO X DIAMETRO), BASE E27, POTENCIA DE 40W, MINIMO DE 36000 M, 100V-240V BIVOLT, COM VIDA ÚTIL DE APROXIMADAMENTE 25.000 HORAS, 6.500K, COM FATOR DE POTENCIA DE APROX 0,9, ANGULO DE ABERTURA 140 GRAUS, GARANTIA 12 MESES, COM CERTIFICAÇÃO CE | | | | | | |
| Estado: | Cidade: | Endereço: | Nome de Contato: | Telefone: | Email: | |
| SP | Fernandes Morato | R JOAO MENDES JUNIOR, 477 | PAULA | (11) 4881-5770 | w.gr.vendas@terra.com.br | |
| 49.972.973/0001-81 - ATHES COMERCIAL LTDA | | | | | | RS 13,90 |
| Marca: ULTRALUZ LAMP LED BULBO 40W 6500K 3600LM | | | | | | |
| Fabricante: Fabricante não informado | | | | | | |
| Modelo: ULTRALUZ LAMP LED BULBO 40W 6500K 3600LM | | | | | | |
| Descrição: LAMPADA DE LED, CORPO EM ALUMINIO, BULBO COM DIAM DE APROXIMADAMENTE 120MM, 214MM X 119MM (COMPRIMENTO X DIAMETRO), BASE E27, POTENCIA DE 40W, MINIMO DE 36000 M, 100V-240V BIVOLT, COM VIDA ÚTIL DE APROXIMADAMENTE 25.000 HORAS, 6.500K, COM FATOR DE POTENCIA DE APROX 0,9, ANGULO DE ABERTURA 140 GRAUS, GARANTIA 12 MESES, COM CERTIFICAÇÃO CE | | | | | | |
| Endereço: | | | | | | |
| 48.821.305/0001-90 - MARCOS DE OLIVEIRA NOVAIS LTDA | | | | | | RS 16,73 |
| Marca: SYLVANIA | | | | | | |
| Fabricante: Fabricante não informado | | | | | | |
| Modelo: SYLVANIA | | | | | | |
| Descrição: LAMPADA DE LED, CORPO EM ALUMINIO, BULBO COM DIAM DE APROXIMADAMENTE 120MM, 214MM X 119MM (COMPRIMENTO X DIAMETRO), BASE E27, POTENCIA DE 40W, MINIMO DE 36000 M, 100V-240V BIVOLT, COM VIDA ÚTIL DE APROXIMADAMENTE 25.000 HORAS, 6.500K, COM FATOR DE POTENCIA DE APROX 0,9, ANGULO DE ABERTURA 140 GRAUS, GARANTIA 12 MESES, COM CERTIFICAÇÃO CE | | | | | | |
| Endereço: | | | | | | |
| 24.702.843/0001-06 - ALBERTH DANIEL BONFIM | | | | | | RS 18,15 |
| Marca: LUMANTILLB650YC | | | | | | |
| Fabricante: Fabricante não informado | | | | | | |
| Modelo: LUMANTILLB650YC | | | | | | |
| Descrição: LAMPADA DE LED, CORPO EM ALUMINIO, BULBO COM DIAM DE APROXIMADAMENTE 120MM, 214MM X 119MM (COMPRIMENTO X DIAMETRO), BASE E27, POTENCIA DE 40W, MINIMO DE 36000 M, 100V-240V BIVOLT, COM VIDA ÚTIL DE APROXIMADAMENTE 25.000 HORAS, 6.500K, COM FATOR DE POTENCIA DE APROX 0,9, ANGULO DE ABERTURA 140 GRAUS, GARANTIA 12 MESES, COM CERTIFICAÇÃO CE | | | | | | |
| Estado: | Cidade: | Endereço: | Telefone: | Email: | | |
| SP | Batata | AV NOSSA SENHORA DE FATIMA, 4-34 | (11) 9685-1403 | alessandralbonfim@gmail.com | | |
| 30.999.597/0001-01 - D.B DE ARAUJO ELETRICA | | | | | | RS 18,50 |
| Marca: LUMPALEX - BULBO 50W | | | | | | |
| Fabricante: Fabricante não informado | | | | | | |
| Modelo: LUMPALEX - BULBO 50W | | | | | | |
| Descrição: LAMPADA DE LED, CORPO EM ALUMINIO, BULBO COM DIAM DE APROXIMADAMENTE 120MM, 214MM X 119MM (COMPRIMENTO X DIAMETRO), BASE E27, POTENCIA DE 40W, MINIMO DE 36000 M, 100V-240V BIVOLT, COM VIDA ÚTIL DE APROXIMADAMENTE 25.000 HORAS, 6.500K, COM FATOR DE POTENCIA DE APROX 0,9, ANGULO DE ABERTURA 140 GRAUS, GARANTIA 12 MESES, COM CERTIFICAÇÃO CE | | | | | | |
| Estado: | Cidade: | Endereço: | Telefone: | Email: | | |
| SP | Ferraz de Vasconcelos | R K11 BLR AFONSO, 87 | (11) 4673-8055 | forteletrica@outlook.com | | |
| 46.452.081/0001-61 - DANIEL KIM 4522568618 | | | | | | RS 19,00 |

250
M



Marca: BU10 40W LUZ SOLAR

Fabricante: Fabricante não informado

Modelo: BU10 40W LUZ SOLAR

Descrição: LAMPADA DE LED, CORIO EM ALUMINIO, BULBO COM DIAM DE APROXIMADAMENTE 120MM, 214MM X 119MM (COMPRIMENTO X DIAMETRO), BASE E27, POTENCIA DE 40W, MINIMO DE 36000 ML, 100V-240V BIVOLT, COM VIDA ÚTIL DE APROXIMADAMENTE 25.000 HORAS, 6.500K, COM FATOR DE POTENCIA DE APROX 0,9, ANGULO DE ABERTURA 140 GRAUS, GARANTIA 12 MESES, COM CERTIFICACAO CE

| Estado: | Cidade: | Endereço: | Telefone: | Email: |
|---------|-----------|--------------------|----------------|---------------------------|
| SP | São Paulo | RUA PELEGRINO, 303 | (11) 4510-7671 | belatacaado2022@gmail.com |

83.249.470/0001-50 - SISTEMICA INFORMATICA E SERVICOS EIRELI

RS 22,50

Marca: ELGIN 40W E27 BULBO 6500K

Fabricante: Fabricante não informado

Modelo: ELGIN 40W E27 BULBO 6500K

Descrição: LAMPADA DE LED, CORIO EM ALUMINIO, BULBO COM DIAM DE APROXIMADAMENTE 120MM, 214MM X 119MM (COMPRIMENTO X DIAMETRO), BASE E27, POTENCIA DE 40W, MINIMO DE 36000 ML, 100V-240V BIVOLT, COM VIDA ÚTIL DE APROXIMADAMENTE 25.000 HORAS, 6.500K, COM FATOR DE POTENCIA DE APROX 0,9, ANGULO DE ABERTURA 140 GRAUS, GARANTIA 12 MESES, COM CERTIFICACAO CE

| Estado: | Cidade: | Endereço: | Telefone: | Email: |
|---------|-----------|----------------------|----------------|-------------------------|
| SP | São Paulo | R CORONEL FRIAS, 240 | (11) 5071-4040 | carlos@systemica.com.br |

45.127.054/0001-50 - MIRIAM SUZANA MORETTI 17065255832

RS 24,50

Marca: GLOBE - BULBO LED 50W-6500K

Fabricante: Fabricante não informado

Modelo: GLOBE - BULBO LED 50W-6500K

Descrição: LAMPADA DE LED, CORIO EM ALUMINIO, BULBO COM DIAM DE APROXIMADAMENTE 120MM, 214MM X 119MM (COMPRIMENTO X DIAMETRO), BASE E27, POTENCIA DE 40W, MINIMO DE 36000 ML, 100V-240V BIVOLT, COM VIDA ÚTIL DE APROXIMADAMENTE 25.000 HORAS, 6.500K, COM FATOR DE POTENCIA DE APROX 0,9, ANGULO DE ABERTURA 140 GRAUS, GARANTIA 12 MESES, COM CERTIFICACAO CE

| Estado: | Cidade: | Endereço: | Telefone: | Email: |
|---------|---------|-------------------------------------|----------------|-------------------------------|
| SP | Guaçu | RUA FAUSTO FLORIANO DE TOLEDO, 1199 | (14) 9712-8788 | miriamsuzanamoretti@gmail.com |

10.407.405/0001-00 - E. R. VELANI ELETRICA

RS 25,00

Marca: FOXIUX

Fabricante: Fabricante não informado

Modelo: FOXIUX

Descrição: LAMPADA DE LED, CORIO EM ALUMINIO, BULBO COM DIAM DE APROXIMADAMENTE 120MM, 214MM X 119MM (COMPRIMENTO X DIAMETRO), BASE E27, POTENCIA DE 40W, MINIMO DE 36000 ML, 100V-240V BIVOLT, COM VIDA ÚTIL DE APROXIMADAMENTE 25.000 HORAS, 6.500K, COM FATOR DE POTENCIA DE APROX 0,9, ANGULO DE ABERTURA 140 GRAUS, GARANTIA 12 MESES, COM CERTIFICACAO CE

| Estado: | Cidade: | Endereço: | Telefone: | Email: |
|---------|-----------------------|-----------------------------------|----------------|----------------------|
| SP | São José do Rio Preto | R DOUTOR COUTINHO CAVALANTI, 1700 | (17) 3224-8300 | contatos@contafp.com |

42.980.413/0001-20 - ELETRODIAS SOLUÇÕES EM ELETRICA

RS 35,00

Marca: LAMPADA BULBO LED 40W BIVOLT 6500K - ELGIN

Fabricante: Fabricante não informado

Modelo: LAMPADA BULBO LED 40W BIVOLT 6500K - ELGIN

Descrição: LAMPADA DE LED, CORIO EM ALUMINIO, BULBO COM DIAM DE APROXIMADAMENTE 120MM, 214MM X 119MM (COMPRIMENTO X DIAMETRO), BASE E27, POTENCIA DE 40W, MINIMO DE 36000 ML, 100V-240V BIVOLT, COM VIDA ÚTIL DE APROXIMADAMENTE 25.000 HORAS, 6.500K, COM FATOR DE POTENCIA DE APROX 0,9, ANGULO DE ABERTURA 140 GRAUS, GARANTIA 12 MESES, COM CERTIFICACAO CE

Endereço:



Relatório gerado em 18/03/2024 às 09:20:41 (IP: 138.185.195.44)

| | |
|--|--------------------------------------|
| Orgão: MUNICÍPIO DE CAMPO NOVO DE RONDÔNIA RO | Data: 18/03/2024 09:00 |
| Descrição: Lâmpada bulbo de LED, luz na cor branca, A120 40W, Base E27, 6 400K Alumínio | Modalidade: PREGÃO ELETRÔNICO |
| Código: 79531 | Item: 117 |
| Referência: | Quantidade: 100 |
| | Unidade: Unid. |
| | Ata: Lm. Ata |
| | Identificação: 79531 |

CNPJ RAZÃO SOCIAL DO FORNECEDOR VALOR DA PROPOSTA FINAL

47.977.771/0001-05 MACROMMERCE LTDA R\$ 11,00

VENDEDOR 7

Marca: Marca não informada

Fabricante: Fabricante não informado

Descrição: Descrição não informada

Estado: SP Cidade: Paulínea Endereço: R. NAJLA CARONE GUEDELI, 820 Nome de Contato: ELLIUS Telefone: (48) 3017-0001 Email: ellea.pentora@grandecommerce.com.br

37.227.550/0001-58 DELVALLE MATERIAIS ELETRICOS EIRELI R\$ 11,10

Marca: Marca não informada

Fabricante: Fabricante não informado

Descrição: Descrição não informada

Estado: GO Cidade: Goiânia Endereço: R R S. 129 Nome de Contato: GABRIELA Telefone: (62) 3294-8251 Email: delvallematerials-eletricos@gmail.com

48.687.778/0001-47 FLUZ ATACADISTA R\$ 13,82

Marca: Marca não informada

Fabricante: Fabricante não informado

Descrição: Descrição não informada

Endereço:

50.117.026/0001-92 MLPS LED ATACADO E DISTRIBUIDORA LTDA R\$ 13,93

Marca: Marca não informada

Fabricante: Fabricante não informado

Descrição: Descrição não informada

Endereço:

44.877.952/0001-95 MENDONÇA JUNIOR COMERCIAL LTDA R\$ 14,00

Marca: Marca não informada

Fabricante: Fabricante não informado

Descrição: Descrição não informada

Estado: MT Cidade: Curitiba Endereço: AV. FERNANDO CORREA DA COSTA, 464CS Telefone: (65) 3361-1700 Email: licitacao@luzeci.net

50.936.468/0001-60 INOXIDAVEL - ESTRUTURAS METALICAS LTDA R\$ 14,90

Marca: Marca não informada

Fabricante: Fabricante não informado

Descrição: Descrição não informada

Endereço:

26.492.610/0001-43 WFB ELETRICA EIRELI R\$ 14,95



CNPJ

RAZÃO SOCIAL DO FORNECEDOR

VALOR DA PROPOSTA FINAL

Marca: Marca não informada

Fabricante: Fabricante não informado

Descrição: Descrição não informada

Estado: MS Cidade: Campo Grande Endereço: RUA MARQUÊS DE LILLO, 995 Telefone: (67) 9270-6804

42.152.392/0001-54 C. K. COMERCIO DE FERRAGENS LTDA RS 15,15

Marca: Marca não informada

Fabricante: Fabricante não informado

Descrição: Descrição não informada

Estado: RS Cidade: Fieltrin Endereço: R MARECHAL FLORIANO, 302 Nome de Contato: Cleidiane Telefone: (54) 3712-5761 Email: ckcomerciofeferragens@gmail.com

87.278.078/0001-18 FERMMASTER DISTRIBUIDORA DE FERRAGENS E FERRAMENTAS LTDA RS 15,40

Marca: Marca não informada

Fabricante: Fabricante não informado

Descrição: Descrição não informada

Estado: RS Cidade: Inverniz Endereço: R JORGE DASHIVA, 38 Nome de Contato: FERMMASTER DISTRIBUIDORA Telefone: (54) 3712-5442 Email: vendas.fermaster@gmail.com

253
R

43.098.281/0001-92 FORTZ COMERCIO DE MATERIAIS ELÉTRICOS LTDA RS 15,72

Marca: Marca não informada

Fabricante: Fabricante não informado

Descrição: Descrição não informada

Estado: PR Cidade: Londrina Endereço: AV EUROPA, 976 Telefone: (43) 35488-2350 Email: fortzdistribuidora@gmail.com

49.010.527/0001-96 49.010.527 LORRUANA FRANCA SANTOS RS 27,49

Marca: Marca não informada

Fabricante: Fabricante não informado

Descrição: Descrição não informada

Endereço:

07.933.407/0001-10 S. ALMEIDA EIRELI RS 34,00

Marca: Marca não informada

Fabricante: Fabricante não informado

Descrição: Descrição não informada

Estado: RO Cidade: Vilhena Endereço: AV JO SATO, 2041 Telefone: (69) 3321-3915 Email: arlealmeida13@gmail.com

36.663.637/0001-05 R C TERRAGENS COMERCIO VAREJISTA DE FERRAGENS E TERRAMENTAS EIRELI RS 40,00

Marca: Marca não informada

Fabricante: Fabricante não informado

Descrição: Descrição não informada

Estado: AM Cidade: Manaus Endereço: AVENIDA COSME FERREIRA, 6138 Nome de Contato: Renato Telefone: (92) 98854-2789 Email: licitacoes.rcferragens@gmail.com

48.725.098/0001-49 MARCOS ANDERSON DE PAULA MUNS MACHADO RS 50,90

Marca: Marca não informada

Fabricante: Fabricante não informado

Descrição: Descrição não informada



| CNPJ | | RAZÃO SOCIAL DO FORNECEDOR | | | VALOR DA PROPOSTA FINAL | |
|---|---------|--------------------------------|-----------------|-------------------------|--------------------------------|--|
| Estado | Cidade | Endereço | Telefone | Email | | |
| MT | Cuiabá | AV. ACRÉS DE SPRAIADO, 58 | (65) 96176763 | vym02servicos@gmail.com | | |
| 36.673.446/0001-24 | | J.LAVANDOSKI FERRAGENS | | | R\$ 200,00 | |
| Marca: Marca não informada | | | | | | |
| Fabricante: Fabricante não informado | | | | | | |
| Descrição: Descrição não informada | | | | | | |
| Estado | Cidade | Endereço | Nome de Contato | Telefone | Email | |
| RS | Licóide | R. FULGENCIO MIGUEL COFFY, 414 | Fabiano | (54) 99150-7689 | jlavandoskiferragens@gmail.com | |
| Preço Outros Lotes Públicos 3: Mediana das Propostas Finais | | | | | 10,25 | |
| Orgão: PM DE CACEQUÉ | | | | | | |
| Data: 09/01/2024 00:00 | | | | | | |
| Descrição: LAMPADA LED SUPER BULBO COM LED DE ALTA POTENCIA 40W | | | | | | |
| Modalidade: Pregão Eletrônico | | | | | | |
| ANGULO DO FACHO 180 FLUXO LUMINOSO EM 320x4000 LMS SOQUETE | | | | | | |
| Item: 117 | | | | | | |
| BASI E27 6500K BRANCA FRIA VIDA MÉDIA 25000 HORAS BIVOLT | | | | | | |
| Quantidade: 155 | | | | | | |
| 100240V CERTIFICADA PELO INMETRO | | | | | | |
| Unidade: UN | | | | | | |
| Codigo: 429001-2024-PRF | | | | | | |
| Ata: Link Ata | | | | | | |
| Referência: | | | | | | |
| Identificação: 429001-2024-PRF | | | | | | |

254
H

| CNPJ | | RAZÃO SOCIAL DO FORNECEDOR | | | VALOR DA PROPOSTA FINAL | |
|--------------------------------------|-------------------------|--------------------------------|-----------------|----------------|-------------------------|--|
| Estado | Cidade | Endereço | Nome de Contato | Telefone | Email | |
| 94.978.236/0001-40 | AN TUNES COMERCIAL LTDA | | | R\$ 10,25 | | |
| * VENCEDOR * | | | | | | |
| Marca: Marca não informada | | | | | | |
| Fabricante: Fabricante não informado | | | | | | |
| Descrição: Descrição não informada | | | | | | |
| Estado | Cidade | Endereço | Nome de Contato | Telefone | Email | |
| RS | Pelotas | R. BERNARDO TAVIRA JUNIOR, 111 | Edilson | (51) 3225-3288 | antuneslicita@gmail.com | |

Item 117 - LAMPADA DE LED 25W

Preço Estimado: R\$ 15,90 com Percentual: - Preço Estimado Calculado: R\$ 15,90 Mediana dos Preços Obitidos: R\$ 15,90

| Quantidade | Descrição | Observação |
|--------------|---|---|
| 155 unidades | LAMPADA DE LED 25W, lâmpada de LED 20W de potencia bivolt em 110 e 220v, soquete E27, luz de cor branca com 6500K de temperatura de cor de foco, com alta capacidade de iluminação, que proporciona 85% de economia de energia. | LAMPADA DE LED 25W, lâmpada de LED 20W de potencia bivolt em 110 e 220v, soquete E27, luz de cor branca com 6500K de temperatura de cor de foco, com alta capacidade de iluminação, que proporciona 85% de economia de energia. |

Preço Outros Lotes Públicos 1: Mediana das Propostas Finais 21,01

https://www.bancodeprecos.com.br/licitacao/licitacao/2024/01/09/141531

| | | |
|--|--|------------------------|
| Orgão: Prefeitura Municipal de Nioaque | | Data: 05/12/2023 00:00 |
| Descrição: LAMPADA LED 25W ALTA POTENCIA TENSÃO BIVOLT COR BRANCO FRIO, ANGULO DE ILUMINAÇÃO 180 GRAUS | | Modalidade: Pregão |
| Codigo: 1425 | | Item: 118 |
| Referência: | | Quantidade: 45 |
| | | Unidade: Unidade |
| | | Identificação: 1425 |

| CNPJ | | RAZÃO SOCIAL DO FORNECEDOR | | | VALOR DA PROPOSTA FINAL | |
|--------------------|--|---|--|--|-------------------------|--|
| 12.387.376/0001-80 | | GALVÃO MATERIAIS DE CONSTRUÇÃO LTDA - EPP | | | R\$ 21,01 | |
| * VENCEDOR * | | | | | | |



Marca: Marca não informada

Fabricante: Fabricante não informado

Descrição: Descrição não informada

Endereço:

Preço Outros Entes Públicos 2: Mediana das Propostas Finais

15,90

Plano de Trabalho nº 001/2023, Anexo 2, Item 14.133.

Orgão: Prefeitura Municipal de Alfredo Wagner

Data: 19/12/2023 09:30

Descrição: LAMPADA LED AP 25W 6500K 10V

Modalidade: PREGÃO ELETRÔNICO

Código Referência: 23536_62023

Item: 118

Quantidade: 100

Unidade: UND

Ata: Link Ata

Identificação: 23536_62023

253
14

18.531.601/0001-96

II COMERCIO DE

RS 6,50

VENDEDOR 2

Marca: OUBOUX

Fabricante: Fabricante não informado

Descrição: Descrição não informada

Endereço:

43.471.316/0001-74

GRAND COMMERCE LTDA

RS 7,60

Marca: Marca não informada

Fabricante: Fabricante não informado

Descrição: Descrição não informada

Estado:

Cidade:

Endereço:

Telefone:

Email:

RS

Palhoça

RUA SANTA MARTA, 80

48.3330.0000

co.grandcommerce@gmail.com

34.447.566/0001-88

LUIZ EUGENIO BENDOTTI 0439238_960

RS 9,90

Marca: Marca não informada

Fabricante: Fabricante não informado

Descrição: Descrição não informada

Estado:

Cidade:

Endereço:

Telefone:

Email:

RS

Timão

19A RUA rua Pomeranos, 6132

(47) 3382-3296

leib.bendotti@gmail.com

11.070.877/0001-82

CÔMERCIO DE

RS 21,90

Marca: Marca não informada

Fabricante: Fabricante não informado

Descrição: Descrição não informada

Endereço:

48.914.445/0001-03

ELETRICA ZEFUS LTDA

RS 25,00

Marca: Marca não informada

Fabricante: Fabricante não informado

Descrição: Descrição não informada

Endereço:

26.492.610/0001-43

WEB ELÉTRICA EIRELI

RS 25,00



CNPJ

RAZÃO SOCIAL DO FORNECEDOR

VALOR DA PROPOSTA FINAL

Marca: Marca não informada

Fabricante: Fabricante não informado

Descrição: Descrição não informada

Estado:

Cidade:

Endereço:

Telefone:

RS

Campo Grande

RUA MARQUÊS DE LEEAO, 995

+671 9270-6804

Preço Outros Lotes Públicos 3: Mediana das Propostas Finais

11,22

https://www.banco.com.br/validacao/BUhh63PWJtcJDlOtnC6cgRixCIQI5QAle1lvHg%2fO12lqHJ8nPim6WA%3d%3d

Orgão: MUNICÍPIO DE ORIXIMINÁ/PA

Data: 23/11/2023 09:00

Descrição: Lâmpada LED bulbo E-27 invól 25W, procedência nacional

Modalidade: PREGÃO ELETRÔNICO

Código Referência: 75983

Item: 118

Quantidade: 79

Unidade: UNIDADE

Ata: Emp. Ata

Identificação: 75983

256
M

CNPJ

RAZÃO SOCIAL DO FORNECEDOR

VALOR DA PROPOSTA FINAL

03.619.760/0001-70

R. A. A. FERREIRA

RS 9,99

VENÇ EDOR S

Marca: Marca não informada

Fabricante: Fabricante não informado

Descrição: Descrição não informada

Estado:

Cidade:

Endereço:

Telefone:

Email:

AM

Mangos

AV PROFESSOR NILTON LINS, 20

(92) 3213-3175

razmundo@avio2012@bul.com.br

17.977.771/0001-05

MACROMMERCE LTDA

RS 10,50

Marca: Marca não informada

Fabricante: Fabricante não informado

Descrição: Descrição não informada

Estado:

Cidade:

Endereço:

Nome de Contato:

Telefone:

Email:

SP

Pindamonhangaba

R NAJLA CARONE GUEDERT, 829

Eliete

(48) 3022-0000

ellen.penator@grandecommerce.com.br

37.386.859/0001-90

CONSTRULUZ COMERCIO E SERVIÇOS LTDA

RS 10,54

Marca: Marca não informada

Fabricante: Fabricante não informado

Descrição: Descrição não informada

Estado:

Cidade:

Endereço:

Telefone:

Email:

GO

Goiânia

R MDV 29, 199

(62) 3298-6485 (62) 3098-6481

construluzcomercioeservicos@gmail.com

26.292.610/0001-43

WEB ELETRICA EIRELI

RS 10,75

Marca: Marca não informada

Fabricante: Fabricante não informado

Descrição: Descrição não informada

Estado:

Cidade:

Endereço:

Telefone:

RS

Campo Grande

RUA MARQUÊS DE LEEAO, 995

+671 9270-6804

51.094.013/0001-37

A RODRIGUES COM E SERVIÇOS LTDA

RS 11,60

Marca: Marca não informada

Fabricante: Fabricante não informado

Descrição: Descrição não informada

Endereço:

07.551.866/0001-30

C. DE O. BRITO

RS 16,02



Marca: Marca não informada

Fabricante: Fabricante não informado

Descrição: Descrição não informada

Estado:

PA

Cidade:

Oriximiná

Endereço:

TR JOSE GABRIEL ALFERREIRO S/N

35.946.280/0001-00

N.S. DISTRIBUIDORA DE GÊNEROS ALIMENTÍCIOS LTDA

RS 32,40

Marca: Marca não informada

Fabricante: Fabricante não informado

Descrição: Descrição não informada

Estado:

PA

Cidade:

Santarém

Endereço:

R DEPUTADO ICORACTINENTES, 2000

Telefone:

(93) 9129-3566

Email:

aneto.comercial@hotmail.com

03.578.847/0001-46

ROSA DE SOUSA NOGUEIRA

RS 50,00

Marca: Marca não informada

Fabricante: Fabricante não informado

Descrição: Descrição não informada

Estado:

PA

Cidade:

Oriximiná

Endereço:

TV ANTONIO BENTES DE OLIVEIRA GUIMARÃES, 1083

Telefone:

(93) 9176-5225

Email:

stevaleantop@hotmail.com

Item 119: LÂMPADA DE LED 20W

Preço Estimado: RS 14,90 (un)

Percentual: -

Preço Estimado Calculado: RS 14,90

Mediana dos Preços Obtidos: RS 14,90

| Quantidade | Descrição | Observação |
|-------------|---|---|
| 40 Unidades | LÂMPADA DE LED 20W lâmpada de LED 20W de potência, bivolt em 110 e 220v, soquete E27, luz de cor branca com 6500K de temperatura de cor de foco, com alta capacidade de iluminação, que proporciona 85% de economia de energia. | LÂMPADA DE LED 20W lâmpada de LED 20W de potência, bivolt em 110 e 220v, soquete E27, luz de cor branca com 6500K de temperatura de cor de foco, com alta capacidade de iluminação, que proporciona 85% de economia de energia. |

Preço Domínio Amplo 1

16,24

Descrição: Anexo 146

Data: 07/03/2024 09:10

Produto: Lampada Led Globo 20w E27 6500K Bivolt Ledbee

Modalidade: Domínio Amplo

CNPJ: 15.430.669/0001-90

Item: 119

Site: zigferramentas

Preço Domínio Amplo 2

14,90

Descrição: Anexo 145

Data: 07/03/2024 09:08

Produto: Lâmpada Led Bulbo 20w 6500K Bivolt - Galaxy

Modalidade: Domínio Amplo

Site: CNR Materiais de Construção

Item: 119

Preço Domínio Amplo 3

11,61

Descrição: Anexo 147

Data: 07/03/2024 09:10

Produto: Lâmpada Alta Potência Led 20w 6500K E27 Bivolt Transbrilho

Modalidade: Domínio Amplo

CNPJ: 01.438.784/0048-60

Item: 119

Telefone: 4020-5376

Site: Leroy Merlin (https://www.leroymerlin.com.br)



Item 120: LÂMPADA DE LED 15W

Preço Estimado: R\$ 9,33 (un)

Percentual: -

Preço Estimado Calculado: R\$ 9,33

Mediana dos Preços Obtidos: R\$ 9,33

| Quantidade | Descrição | Observação |
|--------------|---|---|
| 200 unidades | LÂMPADA DE LED 15W, lâmpada de LED 15W de potência bivolt em 110 e 220v, soquete E27, luz de cor branca com 6500K de temperatura de cor de foco, com alta capacidade de iluminação, que proporciona 85% de economia de energia. | LÂMPADA DE LED 15W, lâmpada de LED 15W de potência bivolt em 110 e 220v, soquete E27, luz de cor branca com 6500K de temperatura de cor de foco, com alta capacidade de iluminação, que proporciona 85% de economia de energia. |

Preço Outros Lances Públicos 1: Mediana das Propostas Finais

11,96

| Orgão | Data |
|--|-------------------------------|
| MUNICÍPIO DE TOMAR DO GERU - SP | 30/11/2023 08:30 |
| Descrição: LÂMPADA LED 15W BIVOLTE BIVOLTA 127 | Modalidade: PREGÃO ELETRÔNICO |
| Código Referência: 76649 | Item: 120 |
| | Quantidade: 200 |
| | Unidade: UN |
| | Ara: Lame Alta |
| | Identificação: 76649 |

258
M

| CNPJ | RAZÃO SOCIAL DO FORNECEDOR | VALOR DA PROPOSTA FINAL | | | |
|--------------------|---|------------------------------|------------------|----------------|-------------------------------------|
| 47.975.771/0001-05 | MACROMERCE LTDA "FABRIL DO FORNECEDOR" Marca: Marca não informada Fabricante: Fabricante não informado Descrição: Descrição não informada | RS 5,00 | | | |
| Estado: | Cidade: | Endereço: | Nome de Contato: | Telefone: | Email: |
| SP | Panorama | RUA LA CARONE GUEDERT, 820 | ELLEN | (48) 3017-0001 | ellen.penalosa@grandcommerce.com.br |
| 10.344.401/0001-12 | ELETRICA ALIANÇA EIRELI Marca: Marca não informada Fabricante: Fabricante não informado Descrição: Descrição não informada | RS 5,55 | | | |
| Estado: | Cidade: | Endereço: | Nome de Contato: | Telefone: | Email: |
| SP | Nossa Senhora do Socorro | RUA ELIS, 160 | KAROLINE | (79) 3179-4891 | karoline@eletricaalianca@gmail.com |
| 04.131.134/0001-00 | MARIA VIRGINIA SOARES DOS SANTOS Marca: Marca não informada Fabricante: Fabricante não informado Descrição: Descrição não informada | RS 11,50 | | | |
| Estado: | Cidade: | Endereço: | Telefone: | | |
| SP | Tomar do Geru | R JOSE EUGENIO DOS REIS, 287 | (079) 9855-1751 | | |
| 39.575.051/0001-87 | NOVA DISTRIBUIDORA LTDA Marca: Marca não informada Fabricante: Fabricante não informado Descrição: Descrição não informada | RS 11,90 | | | |
| Estado: | Cidade: | Endereço: | Telefone: | | |
| SP | Nossa Senhora do Socorro | RUA C, 231 | (79) 0951-3475 | | |
| 09.464.926/0001-27 | LRI DISTRIBUIDORA LTDA Marca: Marca não informada Fabricante: Fabricante não informado Descrição: Descrição não informada | RS 11,90 | | | |



CNPJ RAZÃO SOCIAL DO FORNECEDOR VALOR DA PROPOSTA FINAL

Endereço: R ANDRÉ VIDAL DE NEGREIROS, 865 Telefone: (87) 3362-0445 (87) 3025-0632 E-mail: li_distribuidora@outlook.com

32.680.572/0001-55 RAMAM MATERIAL DE CONSTRUÇÃO EIRELI R\$ 12,50

Marca: Marca não informada
 Fabricante: Fabricante não informado
 Descrição: Descrição não informada
 Estado: SI Cidade: São Cristóvão Endereço: R DEPUTADO ULKES ANDRADE, 107 Nome de Contato: PABLO Telefone: (79) 9919-3690 E-mail: ramammat@igmail.com

50.506.256/0001-36 COMERCIAL CONSTRUMIX LTDA R\$ 12,55

Marca: Marca não informada
 Fabricante: Fabricante não informado
 Descrição: Descrição não informada
 Estado: RJ Cidade: Atibaia Endereço: RUA SIMÉAO AGUIAR, 147 Nome de Contato: MARCOS Telefone: (79) 9906-2840 (79) 9919-0363 E-mail: comcreadeconstrumix@gmail.com

259
 H

50.517.468/0001-26 TRAILER DO CELULAR COMERCIO VAREJISTA DE EQUIPAMENTOS DE TELEFONIA LTDA R\$ 12,50

Marca: Marca não informada
 Fabricante: Fabricante não informado
 Descrição: Descrição não informada
 Endereço:

26.355.173/0001-16 SAMUEL SANTANA DA SILVA R\$ 13,00

Marca: Marca não informada
 Fabricante: Fabricante não informado
 Descrição: Descrição não informada
 Estado: RJ Cidade: Itaboraí Endereço: R ROBERIO DIAS, 393 Nome de Contato: roberio E-mail: mercado3souhottun.com Telefone: (79) 99843-2125

Ponto Outros Lotes Públicos 2: Mediana das Propostas Finais 9,32

Orgão: Prefeitura Municipal de Citas - APAC
 Descrição: LAMPADA LED 15W - EIVOLU127
 Código Referência: 255962
 Data: 18/09/2023 12:32
 Modalidade: Pregão para Registro de Preço
 Item: 120
 Quantidade: 200
 Unidade: UN
 Ata: Link Ata
 Identificação: 2559-2

CNPJ RAZÃO SOCIAL DO FORNECEDOR VALOR DA PROPOSTA FINAL

47.972.771/0001-05 MACROMMERCE LTDA R\$ 4,50

VENCEDOR *
 Marca: EUGIN
 Fabricante: Fabricante não informado
 Modelo: EUGIN
 Descrição: Descrição não informada
 Endereço:

26.492.610/0001-43 WEB ELÉTRICA EIRELI R\$ 6,00



| CNPJ | RAZÃO SOCIAL DO FORNECEDOR | VALOR DA PROPOSTA FINAL |
|----------------------------|--|-------------------------|
| Marca: Marca não informada | Fabricante: Fabricante não informado Descrição: Descrição não informada | |
| Endereço: | | |
| 43.737.841/0001-99 | A. A. VELANI ELETRICA LTDA | RS 7,85 |
| Marca: Marca não informada | Fabricante: Fabricante não informado Descrição: Descrição não informada | |
| Endereço: | | |
| 41.119.477/0001-09 | KARAIBA MATERIAIS DE CONSTRUÇÃO LTDA | RS 8,90 |
| Marca: Marca não informada | Fabricante: Fabricante não informado Descrição: Descrição não informada | |
| Endereço: | | |
| 40.000.327/0001-88 | AVANCO SERVIÇOS E COMÉRCIO DE MATERIAIS PARA CONSTRUÇÃO LTDA | RS 9,75 |
| Marca: Marca não informada | Fabricante: Fabricante não informado Descrição: Descrição não informada | |
| Endereço: | | |
| 13.477.848/0001-79 | VIEIRA & MIRANDA MATERIAL DE CONSTRUÇÃO LTDA | RS 15,50 |
| Marca: Marca não informada | Fabricante: Fabricante não informado Descrição: Descrição não informada | |
| Endereço: | | |
| 46.452.081/0001-61 | DANIEL KIM 45225686818 | RS 25,00 |
| Marca: Marca não informada | Fabricante: Fabricante não informado Descrição: Descrição não informada | |
| Endereço: | | |
| 36.673.446/0001-24 | J.LAVANDOSKI FERRAGENS | RS 100,00 |
| Marca: Marca não informada | Fabricante: Fabricante não informado Descrição: Descrição não informada | |
| Endereço: | | |

260
H



Objeto: Lâmpada LED 15W 6000K base E27 120V

Orgão: PREFEITURA DO MUNICÍPIO DE PIRACIQUABA
Descrição: Lâmpadas LED bulbo 15w 6000k base E27 120v
Código Referência: 6802-Pregão eletrônico

Data: 19/09/2023 08:00
Modalidade: Pregão eletrônico
Item: 120
Quantidade: 120
Unidade: UNIDADE
Ata: Link Ata
Identificação: 6802-Pregão eletrônico

| CNPJ | RAZÃO SOCIAL DO FORNECEDOR | VALOR DA PROPOSTA FINAL |
|------------------------------------|--|-------------------------|
| 38.240.496/0001-43 FABRICADOR * | LUTZ CLAUDIO CASTREQUINI 08835543821 Fabricante: Fabricante não informado Modelo: Descrição: Descrição não informada Endereço: | RS 5,87 |
| 01.117.769/0001-57 | AMB INDUSTRIA E COMERCIO DE MATERIAIS ELÉTRICOS LTDA EPP Fabricante: Fabricante não informado Modelo: Descrição: Descrição não informada Endereço: | RS 5,88 |
| 42.698.864/0001-79 | AUGÉ UZ MATERIAIS ELÉTRICOS LTDA Fabricante: Fabricante não informado Modelo: Descrição: Descrição não informada Endereço: | RS 8,4 |
| 12.870.090/0001-50 | DANIEL LOPES TOLAINE-MIL Fabricante: Fabricante não informado Modelo: Descrição: Descrição não informada Endereço: | RS 12,00 |
| 00.888.581/0001-80 | DMTEC SOLAR EIRELI Fabricante: Fabricante não informado Modelo: Descrição: Descrição não informada Endereço: | RS 12,00 |

263
H



Item 121 CHAVE DE GRIFO 36"

Preço Estimado: R\$ 246,55 (um)

Percentual: -

Preço Estimado Calculado: R\$ 246,55

Mediana dos Preços Obtidos: R\$ 246,55

| Quantidade | Descrição | Observação |
|-------------|---|---|
| 24 unidades | CHAVE DE GRIFO 36", No tamanho 36" (polegadas), capacidade de abertura de (boca) mínima de até 120mm - 4,7", aço Forjado e Fundido - mordentes de liga de aço, acabamento fosfatizado, cabo Emborrachado ou antiderrapante. | CHAVE DE GRIFO 36", No tamanho 36" (polegadas), capacidade de abertura de (boca) mínima de até 120mm - 4,7", aço Forjado e Fundido - mordentes de liga de aço, acabamento fosfatizado, cabo Emborrachado ou antiderrapante. |

Preço Domínio Ampla 1

405/90

Descrição: Anexo 149

Data: 07/03/2024 09:11

Produto: Chave Grifo Gedore 36

Modalidade: Domínio Ampla

CNPJ: 29.502.348/0001-15

Item: 121

Site: Loja do Mecânico

Preço Outros Fines Públicos 2: Mediana das Propostas Finais

18/03/2024 09:20:41 (IP: 138.185.105.44)

Orgão: Prefeitura Municipal de Itacarambi - MG

Data: 27/12/2023 08:15

Descrição: Chave Grifo 36 Polegadas

Modalidade: PREGÃO ELETRÔNICO

Código Referência: 23226_502023

Item: 121

Quantidade: 15

Unidade: Unidade

Ata: Link Ata

Identificação: 23226_502023

262
M

CNPJ RAZÃO SOCIAL DO FORNECEDOR VALOR DA PROPOSTA FINAL

18.184.478/0002-65 ELIANE APARECIDA GUIMARÃES R\$ 189,00
FABRICADOR *

Marca: KALVA

Fabricante: Fabricante não informado

Modelo: KALVA

Descrição: Descrição não informada

Estado: Cidade: Endereço: Telefone: Email:
MG Itacarambi AV JUCA NASCIMENTO, 149 (35) 3613-1721 wilandineira@ig.com.br

14.544.901/0001-59 NUNES E MATOS AGRO LTDA R\$ 190,00

Marca: Marca não informada

Fabricante: Fabricante não informado

Descrição: Descrição não informada

Estado: Cidade: Endereço: Telefone: Email:
MG Januária AV CONEGO RAMIRO LEITE, 610 (35) 3621-2787 veterinarianne@yahoo.com.br

28.787.127/0001-11 SHIGEMOTO & CIA LTDA R\$ 246,55

Marca: Marca não informada

Fabricante: Fabricante não informado

Descrição: Descrição não informada

Estado: Cidade: Endereço: Nome de Contato: Telefone: Email:
RJ Campo Grande R RIO DE JANEIRO, 1675 (21) 3011-6170 licita.com@bscomercio.com.br

15.371.680/0001-27 Comercial Gomes D & C R\$ 504,00

Marca: Marca não informada

Fabricante: Fabricante não informado

Descrição: Descrição não informada

Endereço:



| CNPJ | RAZÃO SOCIAL DO FORNECEDOR | VALOR DA PROPOSTA FINAL |
|--------------------------------------|----------------------------|-------------------------|
| 45.769.285/0001-68 | REDNOV FERRAMENTAS LTDA | RS 600,00 |
| Marca: Marca não informada | | |
| Fabricante: Fabricante não informado | | |
| Descrição: Descrição não informada | | |
| Estado: | Cidade: | Endereço: |
| RS | Blumenau | R BERTAMETTE, 149 |
| Telefone: | | Email: |
| +55 51 9268-7675 | | rednov@rednov.com.br |
| Preço Domínio Amplo 3 | | 232,20 |

| | |
|---|---------------------------|
| Descrição: Anexo 148 | Data: 07/03/2024 09:11 |
| Produto: Chave De Grifo 36 Pol 915mm Americana Tubos Profissional Mex 1570755 | Modalidade: Domínio Amplo |
| CNPJ: 03.007.331.0001-41 | Item: 121 |
| Site: Mercado Livre | |

Item 122 - CHAVE DE GRIFO 48"

Preço Estimado: RS 1.062,95 (un) Percentual: - Preço Estimado Calculado: RS 1.062,95 Mediana dos Preços Obtidos: RS 1.062,95

| Quantidade | Descrição | Observação |
|------------|---|---|
| 2 Unidades | CHAVE DE GRIFO 48". No tamanho 48" (polegadas), capacidade de abertura de boca mínima de até 120mm - 4,7% aço Forjado e Fundido, mordentes de liga de aço, acabamento fosfatizado, cabo Emborrachado ou antiderrapante. | CHAVE DE GRIFO 48". No tamanho 48" (polegadas), capacidade de abertura de boca mínima de até 120mm - 4,7% aço Forjado e Fundido, mordentes de liga de aço, acabamento fosfatizado, cabo Emborrachado ou antiderrapante. |

263
M

| | | |
|---|---------------------------|----------|
| Preço Domínio Amplo 1 | | 1.063,06 |
| Descrição: Anexo 150 | Data: 07/03/2024 09:14 | |
| Produto: Chave Para Tubos 48 Pol Heavy Duty 227-48 Georec | Modalidade: Domínio Amplo | |
| CNPJ: 51.051.811.0002-33 | Item: 122 | |
| Site: Intex Ferramentas | | |

| | | |
|---|---------------------------|----------|
| Preço Domínio Amplo 2 | | 1.062,95 |
| Descrição: Anexo 151 | Data: 07/03/2024 09:14 | |
| Produto: Chave Grifo - 48 13913 - Vise Grip Irwin | Modalidade: Domínio Amplo | |
| CNPJ: 72.861.222.0001-00 | Item: 122 | |
| Site: Star Ferramentas | | |

| | | |
|--|---------------------------|--------|
| Preço Domínio Amplo 3 | | 603,99 |
| Descrição: Anexo 152 | Data: 07/03/2024 09:14 | |
| Produto: Chave Grifo Americana 48 - 1200 mm - Noll | Modalidade: Domínio Amplo | |
| CNPJ: 09.353.055.0001-50 | Item: 122 | |
| Site: Tecnoferramentas | | |

Item 123 - ALICATE DE PRESSÃO

Preço Estimado: RS 59,60 (un) Percentual: - Preço Estimado Calculado: RS 59,60 Mediana dos Preços Obtidos: RS 59,60

| Quantidade | Descrição | Observação |
|------------|--|--|
| 2 Unidades | ALICATE DE PRESSÃO, corpo formado por chapas conformadas, aço carbono especial na fabricação dos mordentes, acabamento cromado, com alavanca regulável, alavanca para destravar, formato ergonômico para maior conforto no manuseio. Nas especificações Técnicas: peso: 0,58 kg, altura: 5,7 cm, largura do corpo: 1,9 cm, largura do mordente: 1,2 cm, comprimento do mordente: 7 cm, comprimento total: 22,5 cm, com garantia: Garantia total contra vícios ou defeitos de fabricação. | ALICATE DE PRESSÃO, corpo formado por chapas conformadas, aço carbono especial na fabricação dos mordentes, acabamento cromado, com abertura regulável, alavanca para destravar, formato ergonômico para maior conforto no manuseio. Nas especificações Técnicas: peso: 0,58 kg, altura: 5,7 cm, largura do corpo: 1,9 cm, largura do mordente: 1,2 cm, comprimento do mordente: 7 cm, comprimento total: 22,5 cm, com garantia: Garantia total contra vícios ou defeitos de fabricação. |



| CNPJ | RAZÃO SOCIAL DO FORNECEDOR | VALOR DA PROPOSTA FINAL |
|---|---------------------------------|-------------------------|
| 49.645.425/0001-47 | GX MATERIAIS DE CONSTRUÇÃO LTDA | RS 69,50 |
| Marca: Marca não informada | | |
| Fabricante: Fabricante não informado | | |
| Descrição: Descrição não informada | | |
| Endereço: | | |
| Preço Outros Lotes Públicos 2: Mediana das Propostas Finais | | 59,60 |

| | |
|---|--|
| Orgão: Fundação Hospital de Janaúba | Data: 18/09/2023 16:31 |
| Descrição: ALICATE DE PRESSÃO 10" C/MORDENTE CURVO Utilizado para fixar prender, travar, apertar, cortar e crimpar Tamanhos: 10" (polegadas) cor: Prata Peso: 567 g e Comprimento: 22 cm Altura: 1,7 cm Largura: 6 cm | Modalidade: Preço para Registro de Preço |
| Código: 253540 | Item: 123 |
| Referência: | Quantidade: 5 |
| | Unidade: UN |
| | Ata: Link Ata |
| | Identificação: 253540 |

| CNPJ | RAZÃO SOCIAL DO FORNECEDOR | VALOR DA PROPOSTA FINAL |
|--------------------------------------|---|-------------------------|
| 11.425.699/0001-65 | BRUNO ALVES AGUIAR ATACADISTA LTDA VINCEIDOR * | RS 44,20 |
| Marca: Inavêl | | |
| Fabricante: Fabricante não informado | | |
| Modelo: ALICATE DE PRESSÃO 10 | | |
| Descrição: Descrição não informada | | |
| Endereço: | | |

| CNPJ | RAZÃO SOCIAL DO FORNECEDOR | VALOR DA PROPOSTA FINAL |
|--------------------------------------|----------------------------|-------------------------|
| 11.945.414/0001-04 | W BRITO FERRAMENTAS LTDA | RS 75,00 |
| Marca: Marca não informada | | |
| Fabricante: Fabricante não informado | | |
| Descrição: Descrição não informada | | |
| Endereço: | | |

| Preço Outros Lotes Públicos 3: Mediana das Propostas Finais | | 46,24 |
|---|-----------------------------------|-------|
| Orgão: MUNICÍPIO DE GUAIRA | Data: 04/12/2023 14:30 | |
| Descrição: Alicete de Pressão com as seguintes características mínimas: 10 polegadas Abertura máxima da boca: 11,8" (28mm), Tipo de mordente: Círculo Comp. Material: Aço cromo vanádio, Material do Cabo: Aço cromo vanádio, Aca. sanitário, Niquelado e cromado, com um gatilho de liberação rápida | Modalidade: PREGÃO ELETRÔNICO | |
| Código: 208-2023-GUAIRA-PR | Item: 123 | |
| Referência: | Quantidade: 20 | |
| | Unidade: UN | |
| | Ata: Link Ata | |
| | Identificação: 208-2023-GUAIRA-PR | |

| CNPJ | RAZÃO SOCIAL DO FORNECEDOR | VALOR DA PROPOSTA FINAL |
|--------------------------------------|--|-------------------------|
| 09.655.702/0001-88 | F C DA SILVA FERRAGENS LTDA VINCEIDOR * | RS 46,24 |
| Marca: Marca não informada | | |
| Fabricante: Fabricante não informado | | |
| Descrição: Descrição não informada | | |



Endereço:

Item 124: MOITÃO PARA 3 TONELADAS

Preço Estimado: R\$ 1.460,20 (um)

Percentual: -

Preço Estimado Calculado: R\$ 1.460,20

Mediana dos Preços Obtidos: R\$ 1.460,20

| Quantidade | Descrição | Observação |
|-------------|--|---|
| 1 (umidade) | MOITÃO, com capacidade 3 toneladas nas medidas Externas (MM): H: 470 B: 176 L: MAX: 90, dimensão da cavidade do anel de: D: 50 O: menor ou igual a 37, peso de 8,8Kg | MOITÃO, com capacidade de 3 toneladas nas medidas Externas (MM): H: 470 B: 176 L: MAX: 90, dimensão da cavidade do anel de: D: 50 O: menor ou igual a 37, peso de 8,8Kg |

Preço Domínio Ampla 1

Descrição: Anexo 155

Produto: Gancho Moitão 5000kg 3ton Para Talha Ponte Rolante 1 Rolona Phelps
Site: Phelps Maquinas

Data: 07/03/2024 09:20

Modalidade: Domínio Ampla

Item: 124

2.024,42

266
14

Preço Domínio Ampla 2

Descrição: Anexo 154

Produto: Gancho Moitão Capacidade 3 Toneladas e 1 Rolona
CNPJ: 18.678.047-0001-81
Site: Luader Ferramentas

Data: 07/03/2024 09:18

Modalidade: Domínio Ampla

Item: 124

1.460,20

Preço Domínio Ampla 3

Descrição: Anexo 153

Produto: Gancho Moitão Completo Para Gancho Talha Elétrica 3000 Kg 3 Ton
Site: Lugo Das Maquinas

Data: 07/03/2024 09:18

Modalidade: Domínio Ampla

Item: 124

1.254,00

Item 125: ROCADEIRA MÍNIMA 42,7CC

Preço Estimado: R\$ 1.320,81 (um)

Percentual: -

Preço Estimado Calculado: R\$ 1.320,81

Mediana dos Preços Obtidos: R\$ 1.320,81

| Quantidade | Descrição | Observação |
|-------------|---|---|
| 1 (umidade) | ROCADEIRA, com cilindradas mínima de 42,7cc, potência mínima de 1.300W, motor 2 tempos, combustível Gasolina - Óleo (25:1), capacidade do tanque 1,2 L, sistema de Ignição eletrônica, cabeçote de nylon automático - bate-libera, diâmetro de corte da lâmina 255mm, diâmetro do corte do nylon 430mm, diâmetro do fio de nylon 2,5mm, Peso Líquido 10,0kg | ROCADEIRA, com cilindradas mínima de 42,7cc, potência mínima de 1.300W, motor 2 tempos, combustível Gasolina - Óleo (25:1), capacidade do tanque 1,2 L, sistema de Ignição eletrônica, cabeçote de nylon automático - bate-libera, diâmetro de corte da lâmina 255mm, diâmetro do corte do nylon 430mm, diâmetro do fio de nylon 2,5mm, Peso Líquido 10,0kg |

Preço Domínio Ampla 1

Descrição: Anexo 156

Produto: Roçadeira A Gasolina 42,7cc BCB43 Zmax
CNPJ: 47.960.950-0449-27
Site: Magazine Luiza

Data: 07/03/2024 09:21

Modalidade: Domínio Ampla

Item: 125

1.500,00

Preço Domínio Ampla 2

Descrição: Anexo 157

Produto: Roçadeira BBR43cc - 42,7cc a Gasolina Branco
Site: Luga Maquinas

Data: 07/03/2024 09:21

Modalidade: Domínio Ampla

Item: 125

1.320,81

Preço Domínio Ampla 3

Descrição: Anexo 158

Produto: Roçadeira Gasolina 42,7cc BR-43a Branco
Site: Rota166

Data: 07/03/2024 09:24

Modalidade: Domínio Ampla

Item: 125

1.068,30



CNPJ RAZÃO SOCIAL DO FORNECEDOR VALOR DA PROPOSTA FINAL

Marca: Marca não informada
Fabricante: Fabricante não informado
 Descrição: TITA VEDA ROSCA 18MM X 50M MARCA VITAFLEX
Endereço:

05.874.566/0001-66 ELETRO SUPRIMAT NORTE DO PARANÁ LTDA RS 4,09

Marca: Marca não informada
Fabricante: Fabricante não informado
 Descrição: 50 TITA VEDA ROSCA 18MM X 50M QUALIFLON
Estado: **Cidade:** **Endereço:** **Nome de Contato:** **Telefone:** **Email:**
 PR Londrina RODOVIA CARLOS JOAO STRASS, 1137 Luciano (43) 3337-3500 heita@supriz.com.br

35.236.131/0001-57 GGV COMERCIAL EIRELI RS 6,21

Marca: Marca não informada
Fabricante: Fabricante não informado
 Descrição: TITA VEDA ROSCA 18MM X 50M - NOVA - NOVA - 10367
Estado: **Cidade:** **Endereço:** **Nome de Contato:** **Telefone:** **Email:**
 SP São Paulo PC COMTE EDUARDO DE OLIVEIRA, 277 THIAGO (11) 2934-2256 egv@tecnica.com.br

97.456.636/0001-84 REALLUZ - COMERCIO DE MATERIAIS ELÉTRICOS LTDA RS 6,25

Marca: Marca não informada
Fabricante: Fabricante não informado
 Descrição: 8850mm
Estado: **Cidade:** **Endereço:** **Nome de Contato:** **Telefone:** **Email:**
 PB Lenoirópolis AV BRASÍLIA, 1200 Bruno (43) 3377-9204 touced@triede.com.br

Outros Lances Públicos 3: Mediana das Propostas Finais 4,11

Orgão: MUNICÍPIO DE ALEM PARAÍBA MG Data: 19/02/2023 13:00
 Descrição: TITA FIFLON VEDA ROSCA - 18MM X 50M TIPO TITA FIFLON; TIPO VEDA ROSCA. TAMANHO: 18MM X 50M METROS Modalidade: PREGÃO ELETRÔNICO
 Código: 73664 Item: 127
 Referência: Quantidade: 655
 Unidade: UN
 Ata: Link Ata
 Identificação: 73664

CNPJ RAZÃO SOCIAL DO FORNECEDOR VALOR DA PROPOSTA FINAL

08.338.359/0001-85 SANAD SOLUCOES HIDRAULICAS INDUSTRIAL COMERCIO LTDA RS 3,75

Marca: Marca não informada
Fabricante: Fabricante não informado
 Descrição: Descrição não informada
Estado: **Cidade:** **Endereço:** **Telefone:** **Email:**
 PR Curitiba AV NOSSA SENHORA DE LOURDES, 900 (41) 9983-3212 leprims@gmail.com

43.486.840/0001-19 VDA SANEAMENTO LTDA RS 3,89

Marca: Marca não informada
Fabricante: Fabricante não informado
 Descrição: Descrição não informada
Estado: **Cidade:** **Endereço:** **Nome de Contato:** **Telefone:** **Email:**
 SC Joinville R JOAO VOGLER SANGER, 296 EDU ALDA (47) 3804-4489 supoz@tecnica.com.br

07.965.552/0001-83 C. E. MACEDO - COMERCIO DE MATERIAIS HIDRAULICOS - EIRELI RS 3,90



Doc. Tipo: 3 - e-licitação - Ata/Pré-2021/1160/14.133

| CNPJ | RAZAO SOCIAL DO FORNECEDOR | VALOR DA PROPOSTA FINAL |
|---|--|-------------------------|
| <p>Orgão: Município de Itapetva Data: 20/09/2023 10:09 Descrição: Fita isolante 20 metros, preta - rolo 20m Modalidade: Pregão Código Referência: 256215 Item: 128 Quantidade: 100 Unidade: RJ Ata: Link Ata Identificação: 256215</p> | | |
| 26.492.610/0001-43 | WEB ELETRICA EIRELI * Fornecedor * Marca: DIORLUX Fabricante: Fabricante não informado Modelo: F1920* Descrição: Descrição não informada Endereço: | RS 4,10 |
| 45.566.780/0001-67 | PIX LED COMERCIO E IMPORTACAO E EXPORTACAO LTDA Marca: Marca não informada Fabricante: Fabricante não informado Descrição: Descrição não informada Endereço: | RS 4,10 |
| 50.889.102/0001-88 | EGA COMERCIO E REPRESENTACAO LTDA Marca: Marca não informada Fabricante: Fabricante não informado Descrição: Descrição não informada Endereço: | RS 4,90 |
| 45.106.997/0001-05 | DELTA BUSINESS COMERCIAL LTDA Marca: Marca não informada Fabricante: Fabricante não informado Descrição: Descrição não informada Endereço: | RS 5,00 |
| 41.307.153/0001-51 | RRA COMERCIO ELETRO-FONIA LTDA Marca: Marca não informada Fabricante: Fabricante não informado Descrição: Descrição não informada Endereço: | RS 6,81 |
| 50.453.039/0001-32 | TARIAS & LIMA COMERCIO E SERVIÇOS LTDA Marca: Marca não informada Fabricante: Fabricante não informado Descrição: Descrição não informada Endereço: | RS 7,10 |

Handwritten signature or initials in blue ink.



| CNPJ | RAZÃO SOCIAL DO FORNECEDOR | VALOR DA PROPOSTA FINAL |
|--|--|-------------------------|
| 36.673.446.0001-24 | J.LAVANDOSKI FERRAGENS | RS 9,60 |
| <p>Marca: Marca não informada</p> <p>Fabricante: Fabricante não informado</p> <p>Descrição: Descrição não informada</p> <p>Endereço:</p> | | |
| 71.376.784.0001-03 | VILA RICA INDÚSTRIA, COMÉRCIO E TRANSPORTES LTDA | RS 10,00 |
| <p>Marca: Marca não informada</p> <p>Fabricante: Fabricante não informado</p> <p>Descrição: Descrição não informada</p> <p>Endereço:</p> | | |
| 07.866.938.0001-38 | LEMBRA DE MIM MATERIAIS PARA CONSTRUÇÃO LTDA | RS 10,00 |
| <p>Marca: Marca não informada</p> <p>Fabricante: Fabricante não informado</p> <p>Descrição: Descrição não informada</p> <p>Endereço:</p> | | |
| 36.416.300.0001-01 | RAQUEL HELENA SANTANA | RS 10,00 |
| <p>Marca: Marca não informada</p> <p>Fabricante: Fabricante não informado</p> <p>Descrição: Descrição não informada</p> <p>Endereço:</p> | | |
| 50.117.026.0001-92 | MEPS LED ATACADO E DISTRIBUIDORA LTDA | RS 10,00 |
| <p>Marca: Marca não informada</p> <p>Fabricante: Fabricante não informado</p> <p>Descrição: Descrição não informada</p> <p>Endereço:</p> | | |
| 37.227.550.0001-58 | DELVALLE MATERIAIS ELÉTRICOS LTDA ME | RS 10,00 |
| <p>Marca: Marca não informada</p> <p>Fabricante: Fabricante não informado</p> <p>Descrição: Descrição não informada</p> <p>Endereço:</p> | | |
| Preço Outros Lotes Públicos 2 - Mediana das Propostas Finais | | 7,80 |

| | | | |
|-------------|--|----------------|--|
| Orgão: | PREFEITURA MUNICIPAL STA TEREZ ITAIPU - DEPARTAMENTO ADMINISTRATIVO - Prefeitura Municipal de Santa Teresinha de Itaipu PR | Data: | 02/10/2023 09:00 |
| Descrição: | FITA ISOLANTE 20 METROS | Modalidade: | Pregão - Presencial |
| Código: | PREFEITURA MUNICIPAL STA TEREZ ITAIPU - Pregão | Item: | 128 |
| Referência: | Presencial_2042023_912023 | Quantidade: | 300 |
| | | Unidade: | RI |
| | | Ata: | Link Ata |
| | | Identificação: | PREFEITURA MUNICIPAL STA TEREZ ITAIPU - Pregão - Presencial_2042023_912023 |



| CNPJ | RAZÃO SOCIAL DO FORNECEDOR | VALOR DA PROPOSTA FINAL |
|--------------------------------------|--|-------------------------|
| 12.629.726/0001-77 | ATIVA PRODUTOS ELETRICOS EIRELI-L.P.P. VENCEDOR | RS 7,80 |
| Marca: Marca não informada | | |
| Fabricante: Fabricante não informado | | |
| Descrição: Descrição não informada | | |
| Endereço: | | |

Preço Compras Governamentais 3: Mediana das Propostas Unicas 7,66

| | |
|--|---|
| Orgão: Prefeitura Municipal de Itaboraí RJ | Data: 28/12/2023 10:00 |
| Descrição: FITA ISOLANTE - Fita isolante 33-3M - 19 mm x 20m - 20 metros | Modalidade: Pregão Eletrônico |
| Código Referência: NºPregão:1352023 - UASG:985837 | Item: 128 |
| UASG: 985837 | Quantidade: 20 |
| | Unidade: Unidade |
| | Ata: Link Ata |
| | Identificação: NºPregão:1352023 - UASG:985837 |

273
M

| CNPJ | RAZÃO SOCIAL DO FORNECEDOR | VALOR DA PROPOSTA FINAL |
|--|--|-------------------------|
| 34.522.341/0001-03 | ALS OLIVEIRA COMÉRCIO DE MATERIAIS DE CONSTRUÇÃO E BAZAR VENCEDOR | RS 6,65 |
| Marca: IMPERIAL | | |
| Fabricante: IMPERIAL | | |
| Modelo: IMPERIAL | | |
| Descrição: FITA ISOLANTE - Fita isolante 33-3M - 19 mm x 20m - 20 metros | | |
| Endereço: | | |

| | | |
|--|---------------|---------|
| 52.813.485/0001-36 | HYDROLUZ LTDA | RS 7,60 |
| Marca: SOPRANO | | |
| Fabricante: SOPRANO | | |
| Modelo: SOPRANO | | |
| Descrição: FITA ISOLANTE - Fita isolante 33-3M - 19 mm x 20m - 20 metros | | |
| Endereço: | | |

| | | | | |
|---|---------------------------------|-------------------------------|--------------------------|-----------------------------|
| 10.934.762/0001-19 | M. ALCIONE DOS SANTOS GONCALVES | RS 10,00 | | |
| Marca: Brastor | | | | |
| Fabricante: brastor | | | | |
| Modelo: 20m | | | | |
| Descrição: Fita isolante preta 19mm x 20m | | | | |
| Estado: MA | Cidade: Bacabal | Endereço: R SARGENTO MAURICIO | Telefone: (99) 8156-5076 | E-mail: srgm@brastor.com.br |



Item 129: TUBO DE AÇO GALVANIZADO 6 METROS 4"

Preço Estimado: R\$ 424,64 (un)

Percentual: -

Preço Estimado Calculado: R\$ 424,64

Mediana dos Preços Obtidos: R\$ 424,64

JUSTIFICATIVA (MENOS DE 3 PREÇOS): Produto é MUTUO ESPECÍFICO para a especificação do objeto que informe

Exatidão, Resolução Normativa N.º 65 de 07 de Julho de 2021 (Lei nº 14.133), no Artigo 6.º e 7.º. (Exatidão, verificação e observação do preço proposto com base em especificações técnicas, qualidade, desempenho, profissionalismo para prestar serviços e aprovação pelo comitê de licitação).

| Quantidade | Descrição | Observação |
|-------------|--|--|
| 12 Unidades | TUBO DE AÇO GALVANIZADO 6 METROS 4", fabricado em aço carbono para rede de hidrante (redes contra incêndio), fabricados em conformidade com as normas da NBR 5580, que atendem a certificação compulsória do Inmetro n. 246 2016. Para uso residencial ou industrial de água fria e quente, gás, redes de incêndio, refrigeração e etc. Extremidades: Rosqueada. | TUBO DE AÇO GALVANIZADO 6 METROS 4", fabricado em aço carbono para rede de hidrante (redes contra incêndio), fabricados em conformidade com as normas da NBR 5580, que atendem a certificação compulsória do Inmetro n. 246 2016. Para uso residencial ou industrial de água (fria e quente), gás, redes de incêndio, refrigeração e etc. Extremidades: Rosqueada. |

Preço Domínio Ampla 1

| | | |
|---|--|-------------------------|
| Descrição: Anexo 161 Produto: Tubo Industrial Galvanizado 4 x 1,95x6,0m Site: Elias São Jorge | Data: 07/03/2024 09:35 Modalidade: Domínio Ampla Item: 129 | 525,27 274 321,09 |
|---|--|-------------------------|

Preço Outros Lances Públicos 2: Mediana das Propostas Finais

| | |
|--|--|
| Orgão: MUNICÍPIO DE TAMBOARA Descrição: TUBO 4" DE AÇO GALVANIZADO, ESPESSURA DA PAREDE= 2MM, DIÂMETRO DO TUBO: 4 POLEGADAS, BARRA COM 6 METROS. Código: 072-2023-TAMBOARA-PR Referência: | Data: 01/12/2023 09:05 Modalidade: PREGÃO ELETRÔNICO Item: 129 Quantidade: 20 Unidade: UNIDADE Ata: Link Ata Identificação: 072-2023-TAMBOARA-PR |
|--|--|

| CNPJ | RAZÃO SOCIAL DO FORNECEDOR | VALOR DA PROPOSTA FINAL |
|----------------------------------|--|-------------------------|
| 48.914.445-0001-03 "VENCEDOR" | NOROESTE LICITAÇÕES LTDA Fabricante: Fabricante não informado Descrição: Descrição não informada | RS 294,00 |
| 10.942.831-0001-36 | C.K COMERCIO DE FERRAGENS LTDA Fabricante: Fabricante não informado Descrição: Descrição não informada | RS 353,99 |



Item 130: TUBO GALVANIZADO 6 METROS 3"

Preço Estimado: R\$ 314,12 (un)

Percentual: -

Preço Estimado Calculado: R\$ 314,12

Mediana dos Preços Obtidos: R\$ 314,12

| Quantidade | Descrição | Observação |
|-------------|---|---|
| 50 Unidades | TUBO GALVANIZADO 6 METRO 3", fabricado em aço carbono para uso em rede hidrante (redes contra incêndio), fabricados em conformidade com as normas da NBR 5580, que atendem a certificação compulsória do Inmetro nº 246 2016. Para uso residencial ou industrial de água (fria e quente), gás, redes de incêndio, refrigeração e etc. Extremidades: Rosqueado | TUBO GALVANIZADO 6 METRO 3", fabricado em aço carbono para rede de hidrante (redes contra incêndio), fabricados em conformidade com as normas da NBR 5580, que atendem a certificação compulsória do Inmetro nº 246 2016. Para uso residencial ou industrial de água (fria e quente), gás, redes de incêndio, refrigeração e etc. Extremidades: Rosqueado |

Preço Domínio Amplo 1

374,90

Descrição: Anexo 162

Data: 07/03/2024 09:40

Produto: Tubo Aço Galvanizado 3m 3 Roscavel NBR 5580 Tipo

Modalidade: Domínio Amplo

CNPJ: 23.476.033/0001-08

Item: 130

Site: Obranmax - Alameda Da Construção

Preço Domínio Amplo 2

314,12

Descrição: Anexo 164

Data: 07/03/2024 09:40

Produto: Tubo de Aço Carbono Galvanizado BSP Apolo - NBR 5580 6 metros

Modalidade: Domínio Amplo

Site: Aços Positivo

Item: 130

Preço Domínio Amplo 3

304,68

Descrição: Anexo 163

Data: 07/03/2024 09:40

Produto: Tubo de Aço Carbono Redondo 76,20mm (3") x 3,00mm (Chapa 11) x 6000mm

Modalidade: Domínio Amplo

Site: Usiminas

Item: 130

Item 131: TUBA GALVANIZADA 4"

Preço Estimado: R\$ 37,64 (un)

Percentual: -

Preço Estimado Calculado: R\$ 37,64

Mediana dos Preços Obtidos: R\$ 37,64

| Quantidade | Descrição | Observação |
|-------------|---|---|
| 22 Unidades | TUBA GALVANIZADA 4" para uso em rede de água, gás, vapor, óleo e outras aplicações hidráulicas em geral. Que atenda as especificações das normas ABNT NBR 6943, ISO 49 e EN 10242. Produzidas em ferro maleável preto, em conformidade com as normas ABNT NBR 6590, ISO 5922 e EN 1542. Acabamento: Galvanizado | TUBA GALVANIZADA 4" para uso em rede de água, gás, vapor, óleo e outras aplicações hidráulicas em geral. Que atenda as especificações das normas ABNT NBR 6943, ISO 49 e EN 10242. Produzidas em ferro maleável preto, em conformidade com as normas ABNT NBR 6590, ISO 5922 e EN 1542. Acabamento: Galvanizado |

Preço Domínio Amplo 1

67,00

Descrição: Anexo 166

Data: 07/03/2024 09:40

Produto: Tuba Galvanizada 4"

Modalidade: Domínio Amplo

Site: Lumiled

Item: 131

Preço Domínio Amplo 2

37,64

Descrição: Anexo 167

Data: 07/03/2024 09:40

Produto: Tuba Galvanizada 4

Modalidade: Domínio Amplo

Site: Serpal

Item: 131

Preço Domínio Amplo 3

21,79

Descrição: Anexo 165

Data: 07/03/2024 09:40

Produto: TUBA GALVANIZADA A FOGO 4 POLICADAS - GPC

Modalidade: Domínio Amplo

CNPJ: 49.474.398/0008-63

Item: 131

Site: Santal Comercial Elétrica



Item 132 - LUVA GALVANIZADA 3"

Preço Estimado: R\$ 95,00 (un) Percentual: - Preço Estimado Calculado: R\$ 95,00 Mediana dos Preços Obtidos: R\$ 95,00

| Quantidade | Descrição | Observação |
|-------------|---|---|
| 50 Unidades | LUVA GALVANIZADA 3", para uso em rede de água, gás, vapor, óleo e outras aplicações hidráulicas em geral. Que atenda as especificações das normas ABNT NBR 6943, ISO 49 e EN 10242. Produzidas em ferro maleável preto em conformidade com as normas ABNT NBR 6590, ISO 5922 e EN 1542. Acabamento: Galvanizado | LUVA GALVANIZADA 3", para uso em rede de água, gás, vapor, óleo e outras aplicações hidráulicas em geral. Que atenda as especificações das normas ABNT NBR 6943, ISO 49 e EN 10242. Produzidas em ferro maleável preto em conformidade com as normas ABNT NBR 6590, ISO 5922 e EN 1542. Acabamento: Galvanizado |

Preço Domínio Amplo 1 109,68

Descrição: Anexo 168 Data: 07/03/2024 09:47
 Produto: Luva Galvanizada 3 Polegadas - Tupy Modalidade: Domínio Amplo
 CNPJ: 04.210.398/0001-41 Item: 132
 Site: Mérito Comercial

Preço Domínio Amplo 2 95,00

Descrição: Anexo 170 Data: 07/03/2024 09:48
 Produto: Luva Galvanizada Rosca Fêmea de 3" Modalidade: Domínio Amplo
 CNPJ: 21.951.873/0001-50 Item: 132
 Site: Hidraconex

Preço Domínio Amplo 3 93,02

Descrição: Anexo 169 Data: 07/03/2024 09:47
 Produto: Luva Galvanizada 3" BSP - Ipc Modalidade: Domínio Amplo
 CNPJ: 47.960.950/0449-27 Item: 132
 Site: Magazine Luiza

Item 133 - UNIÃO GALVANIZADA 4" POLEGADAS

Preço Estimado: R\$ 409,14 (un) Percentual: - Preço Estimado Calculado: R\$ 409,14 Mediana dos Preços Obtidos: R\$ 409,14

| Quantidade | Descrição | Observação |
|-------------|---|--|
| 50 Unidades | UNIÃO GALVANIZADA 4" para uso em rede de água, gás, vapor, óleo e outras aplicações hidráulicas em geral. Fabricada em ferro maleável preto em conformidade com as normas ABNT NBR 6590, ISO 5922 e EN 1542. Usada para emenda de duas rosca macho, caso ocorra a necessidade de futuro reparo na rede. Tratamento: Galvanizado | UNIÃO GALVANIZADA 4", para uso em rede de água, gás, vapor, óleo e outras aplicações hidráulicas em geral. Fabricada em ferro maleável preto em conformidade com as normas ABNT NBR 6590, ISO 5922 e EN 1542. usada para emenda de duas rosca macho, caso ocorra a necessidade de futuro reparo na rede. Tratamento: Galvanizado |

Preço Domínio Amplo 1 533,83

Descrição: Anexo 171 Data: 07/03/2024 09:50
 Produto: UNIÃO GALVANIZADO 4" Modalidade: Domínio Amplo
 Site: 1195125.commercesuite.com.br Item: 133

Preço PMS 2 409,14

Descrição: UNIÃO DE FERRO GALVANIZADO, COM ROSCA BSP, COM ASSENTO PLANO DE 4" Data: 01/12/2023 00:00
 Código Insumo: 00009891 Modalidade: PMS
 E: Item: 133
 Estado: SP Unidade: UN
UF: SP
Tabela: SINAPI - Sistema Nacional de Pesquisa de Custos e Índices
Preço: Não
Disponerado:



Descrição: Auxco 172

Data: 07/03/2024 09:50

Produto: União Galvanizada Com Assento Ferro 4 Pol

Modalidade: Dominio Amplo

Site: Moluseg

Item: 133

Item 134 UNIÃO GALVANIZADA 3" POLEGADAS

Preço Estimado: R\$ 279,00 (um)

Percentual: = **Preço Estimado Calculado:** R\$ 279,00

Mediana dos Preços Obtidos: R\$ 279,00

| Quantidade | Descrição | Observação |
|-------------|--|---|
| 01 unidades | UNIÃO GALVANIZADA 3" para uso em rede de água, gás, vapor, óleo e outras aplicações hidráulicas em geral. Fabricada em ferro maleável preto em conformidade com as normas ABNT NBR 6590, ISO 5922 e EN 1542 usada para emenda de duas rosca macho, caso ocorra a necessidade de futuros reparos na rede. Tratamento: Galvanizado | UNIÃO GALVANIZADA 3", para uso em rede de água, gás, vapor, óleo e outras aplicações hidráulicas em geral. Fabricada em ferro maleável preto em conformidade com as normas ABNT NBR 6590, ISO 5922 e EN 1542 usada para emenda de duas rosca macho, caso ocorra a necessidade de futuros reparos na rede. Tratamento: Galvanizado |

Preço Outros Lances Públicos 1: Mediana das Propostas Finais

291,99

Arquivo: T207000001 - 2021 - Item 14.133

Orgão: MUNICÍPIO DE ARAPIRANGA/AM

Data: 16/10/2023 09:00

Descrição: UNIÃO EM AÇO GALVANIZADO (ROSCA) 3"

Modalidade: PREGÃO ELETRÔNICO

Código Referência: 73312

Item: 134

Quantidade: 30

Unidade: UND

Ata: Lm - Ata

Identificação: 73312

| CNPJ | RAZÃO SOCIAL DO FORNECEDOR | VALOR DA PROPOSTA FINAL |
|--|--|---|
| 24.140.838/0001-89 | RIO VERDE MATERIAIS PARA CONSTRUÇÃO LTDA VENCEDOR * | R\$ 199,99 |
| <p>Marca: Marca não informada</p> <p>Fabricante: Fabricante não informado</p> <p>Descrição: Descrição não informada</p> | | |
| Estado: RJ | Cidade: Arapirango | Endereço: AV MARECHAL RONDON, 464 |
| | | Telefone: (051) 3261-2393 / (65) 9633-5533 |
| | | E-mail: rxccontato@hotmail.com |
| 07.968.552/0001-83 | C. E. MACEDO - COMERCIO DE MATERIAIS HIDRAULICOS E ELETRICOS | R\$ 200,00 |
| <p>Marca: Marca não informada</p> <p>Fabricante: Fabricante não informado</p> <p>Descrição: Descrição não informada</p> | | |
| Estado: PR | Cidade: Curitiba | Endereço: R CARLOS ESSENFEI DER, 1326 |
| | | Telefone: (41) 3277-1110 |
| | | E-mail: administrativ@z.comacedo.com.br |
| 36.687.087/0001-64 | L. A. COMERCIO DE MATERIAIS HIDRAULICOS E ELETTRICOS LTDA | R\$ 269,25 |
| <p>Marca: Marca não informada</p> <p>Fabricante: Fabricante não informado</p> <p>Descrição: Descrição não informada</p> | | |
| Estado: SP | Cidade: Catanduva | Endereço: R MONTE APRAZIVEL, 469 |
| | | Nome de Contato: ANDRÉ JOÃO |
| | | Telefone: (17) 2857-4660 |
| | | E-mail: catanduva09@gmail.com |
| 29.567.496/0001-61 | A PEREIRA LEITE MATERIAIS PARA CONSTRUÇÃO | R\$ 271,21 |
| <p>Marca: Marca não informada</p> <p>Fabricante: Fabricante não informado</p> <p>Descrição: Descrição não informada</p> | | |
| Estado: SP | Cidade: Catanduva | Endereço: R VINTE E CINCO, 27 |
| | | Nome de Contato: ALEXANDRO |
| | | Telefone: (16) 3052-7604 |
| | | E-mail: ale leite1@hotmail.com |



| | | |
|--------------------|---------------------|-----------|
| 43.486.840/0001-19 | VDA SANEAMENTO LTDA | RS 279,00 |
|--------------------|---------------------|-----------|

Marca: Marca não informada

Fabricante: Fabricante não informado

Descrição: Descrição não informada

| Estado: | Cidade: | Endereço: | Nome de Contato: | Telefone: | Email: |
|---------|-----------|--------------------------|------------------|----------------|--------------------------------|
| SP | Jornville | R. JOAO VOGELSANGER, 200 | EDUCERDA | (17) 3804-4484 | suporte@caenao.viadagua.com.br |

| | | |
|--------------------|------------------|-----------|
| 46.945.369/0001-78 | FR CONEXOES LTDA | RS 304,99 |
|--------------------|------------------|-----------|

Marca: Marca não informada

Fabricante: Fabricante não informado

Descrição: Descrição não informada

| Estado: | Cidade: | Endereço: | Telefone: | Email: |
|---------|---------|-----------------|----------------|---------------------------|
| PR | Cuitubá | RAMENDOINS, 139 | (41) 9276-3597 | fr.conexaoes@91@gmail.com |

| | | |
|--------------------|-------------------------|-----------|
| 45.769.285/0001-68 | REDNOV FERRAMENTAS LTDA | RS 321,58 |
|--------------------|-------------------------|-----------|

Marca: Marca não informada

Fabricante: Fabricante não informado

Descrição: Descrição não informada

| Estado: | Cidade: | Endereço: | Telefone: | Email: |
|---------|-----------|---------------------|----------------|----------------------|
| SC | Riunvenau | R BERTA MEITTE, 149 | (47) 9268-7673 | rednov@rednov.com.br |

| | | |
|--------------------|---|-----------|
| 37.853.101/0001-15 | CONSTRUFER MAQUINAS CONSTRUCOES FERRAMENTAS E EPIS LTDA | RS 371,97 |
|--------------------|---|-----------|

Marca: Marca não informada

Fabricante: Fabricante não informado

Descrição: Descrição não informada

| Estado: | Cidade: | Endereço: | Telefone: | Email: |
|---------|---------|--------------------------------|---------------------------------|------------------------------|
| MT | Cuiabá | AV MANOEL JOSÉ DE ARRUDA, 1700 | (65) 9692-5213 / (65) 9663-7500 | edvaldo@microcontabil.com.br |

| | | |
|--------------------|---------------------|-----------|
| 11.429.108/0001-81 | JAYME JACINTHO LTDA | RS 500,00 |
|--------------------|---------------------|-----------|

Marca: Marca não informada

Fabricante: Fabricante não informado

Descrição: Descrição não informada

| Estado: | Cidade: | Endereço: | Nome de Contato: | Telefone: | Email: |
|---------|-----------|---------------------|------------------|----------------|---------------------|
| MS | Carandava | R OLAVIO SERPA, 780 | Stephany | (17) 2721-7748 | jaymejete@gmail.com |

| | | |
|--------------------|-----------------------------------|-----------|
| 07.824.021/0001-01 | ROS RIO MATERIAIS E COMERCIO LTDA | RS 600,00 |
|--------------------|-----------------------------------|-----------|

Marca: Marca não informada

Fabricante: Fabricante não informado

Descrição: Descrição não informada

| Estado: | Cidade: | Endereço: | Telefone: | Email: |
|---------|-------------------|-------------------------------------|----------------|-------------------|
| RS | São João de Merim | R RUA ANTONIO JOSÉ DE MORAES, 90500 | (21) 2756-9491 | rosrio@brl.com.br |

| | |
|-----------------------|--------|
| Preço Dominio Amplo 2 | 279,00 |
|-----------------------|--------|

| | |
|--|--|
| Descrição: Anexo 174 Produto: União Galvanizada Assento Plano de 3" CNPJ: 21.951.873/0001-50 Site: Hidraconex | Data: 07/03/2024 09:51 Modalidade: Dominio Amplo Item: 134 |
|--|--|

| | |
|-----------------------|--------|
| Preço Dominio Amplo 3 | 216,98 |
|-----------------------|--------|

| | |
|--|--|
| Descrição: Anexo 173 Produto: União Galv. com Assento Cônico em Bronze de 1" Site: Quality Tubes | Data: 07/03/2024 09:51 Modalidade: Dominio Amplo Item: 134 |
|--|--|



Item 135 - UNIÃO GALVANIZADA 2"

Preço Estimado: R\$ 108,25 (um)

Percentual: - Preço Estimado Calculado: R\$ 108,25

Mediana dos Preços Obtidos: R\$ 108,25

| Quantidade | Descrição | Observação |
|-------------|---|--|
| 30 Unidades | UNIÃO GALVANIZADA 2" para uso em rede de água, gás, vapor, óleo e outras aplicações hidráulicas em geral. Fabricada em ferro maleável preto em conformidade com as normas ABNT NBR 6590, ISO 5922 e LN 1542. Usada para emenda de duas rosca - macho, caso ocorra a necessidade de futuros reparos na rede. Tratamento: Galvanizado | UNIÃO GALVANIZADA 2", para uso em rede de água, gás, vapor, óleo e outras aplicações hidráulicas em geral. Fabricada em ferro maleável preto em conformidade com as normas ABNT NBR 6590, ISO 5922 e LN 1542. Usada para emenda de duas rosca - macho, caso ocorra a necessidade de futuros reparos na rede. Tratamento: Galvanizado |

Preço Outros Lotes Públicos 1: Mediana das Propostas Finais

111,56

Ata de Registro de Preços nº 001/2023, de 14/03/2023

| | |
|--|--------------------------------------|
| Orgão: MUNICÍPIO DE ARAPUTANGA/MS | Data: 16/03/2023 09:00 |
| Descrição: UNIÃO EM AÇO GALVANIZADO ROSCA MACHO | Modalidade: PREGÃO ELETRÔNICO |
| Código Referência: 73312 | Item: 135 |
| | Quantidade: 30 |
| | Unidade: UND |
| | Ata: Link Ata |
| | Identificação: 73312 |

CNPJ RAZÃO SOCIAL DO FORNECEDOR VALOR DA PROPOSTA FINAL

24.140.838/0001-49 RIO VERDE MATERIAIS PARA CONSTRUÇÃO LTDA R\$ 59,90

Marca: Marca não informada

Fabricante: Fabricante não informado

Descrição: Descrição não informada

Estado: Cidade: Endereço: Telefone: Email:
 MS Araputanga AV MARECHAL RONDON, 464 (65) 3261-2393 (65) 9633-5573 rexconex@hotmai.com

07.965.552/0001-83 C. E. MACEDO - COMERCIO DE MATERIAIS HIDRAULICOS - LIRELI R\$ 60,00

Marca: Marca não informada

Fabricante: Fabricante não informado

Descrição: Descrição não informada

Estado: Cidade: Endereço: Telefone: Email:
 PR Curitiba R CARLOS ESSENFELDER, 1322 (41) 3277-1110 administrativo@cmacedo.com.br

06.687.087/0001-64 L. A. COMERCIO DE MATERIAIS HIDRAULICOS E ELETRICOS LTDA R\$ 63,00

Marca: Marca não informada

Fabricante: Fabricante não informado

Descrição: Descrição não informada

Estado: Cidade: Endereço: Nome de Contato: Telefone: Email:
 SP Cotandia R MONTE APRAZIVEL, 469 VÍTORI JOÃO (17) 357-4666 hidraulicos@gmail.com

29.567.496/0001-61 A. PEREIRA LEITE MATERIAIS PARA CONSTRUCAO R\$ 96,75

Marca: Marca não informada

Fabricante: Fabricante não informado

Descrição: Descrição não informada

Estado: Cidade: Endereço: Nome de Contato: Telefone: Email:
 MS Curitiba R VINTE E CINCO, 27 ALEN CARDRO (65) 3052-8604 aleleite@hotmail.com

46.945.369/0001-78 FR CONEXOES LTDA R\$ 107,36

Marca: Marca não informada

Fabricante: Fabricante não informado

Descrição: Descrição não informada



CNPJ

RAZÃO SOCIAL DO FORNECEDOR

VALOR DA PROPOSTA FINAL

Marca: Ka

Fabricante: Ka

Modelo: Ka

Descrição: UNIAO GALVANIZADA (28) DE 2" UNIAO DE FERRO MALLEI GALVANIZADO COM ASSUNTO PLANO, COM ROSCAS DE ACORDO COM A ABNT NBR 751, FABRICADA CONFORME AN BR 6943 PARA INSTALACOES PREDAIS DE AÇUARIA

| Estado: | Cidade: | Endereço: | Telefone: | Email: |
|---------|---------|---------------------|----------------|----------------------|
| SP | Bommem | R BERTA MEITEL, 140 | (11) 9268-7675 | rednov@rednov.com.br |

33.259.915/0001-899 B S C HIDRAULICA LTDA

RS 89,00

Marca: REMAD

Fabricante: REMAD

Modelo: REMAD

Descrição: 1 metro - Material: Aço Galvanizado - Bitola (1,21")

| Estado: | Cidade: | Endereço: | Telefone: | Email: |
|---------|----------|--------------------------------------|---------------|---------------------------|
| SP | Itaó-Rio | AVENIDA ANTONIO TEIXEIRA PEÇANHA, 15 | (13) 2254-844 | comercio@itadepois.com.br |

33.658.130/0001-75 FIEL COMERCIAL E SERVIÇOS EIRELI

RS 97,50

Marca: SEGURIMAX

Fabricante: SEGURIMAX

Modelo: SEGURIMAX

Descrição: UNIAO GALVANIZADA (28) DE 2" - Validade da proposta: 90 dias

| Estado: | Cidade: | Endereço: | Nome de Contato: | Telefone: | Email: |
|---------|-----------|--------------------------|------------------|----------------|---------------------------|
| SP | São Paulo | R ALVARENGA PEIXOTO, 326 | CLAU DIO | (11) 3643-3615 | ligua@fielcomercio.com.br |

07.985.552/0001-83 C. E. MACEDO - COMERCIO DE MATERIAIS HIDRAULICOS - EIRELI

RS 119,90

Marca: IPC

Fabricante: IPC

Modelo: IPC

Descrição: UNIAO GALVANIZADA (28) DE 2"

| Estado: | Cidade: | Endereço: | Telefone: | Email: |
|---------|---------|-----------------------------|----------------|---------------------------------|
| PR | Coimbra | R CARLOS ESSENFLIEDER, 1326 | (41) 3277-1110 | administrativo@comaccedo.com.br |

33.152.385/0001-61 GOUVEA & RODRIGUES MATERIAIS DE CONSTRUCAO LTDA

RS 124,30

Marca: MECH

Fabricante: MECH

Modelo: MECH

Descrição: UNIAO GALVANIZADA (28) DE 2"

| Estado: | Cidade: | Endereço: | Telefone: | Email: |
|---------|----------------|------------------------|----------------|-----------------------------------|
| MG | Bele Horizonte | R EFIGENIO SALLIS, 129 | (31) 2567-5369 | walevivo@mesquitacoelabang.com.br |

10.942.531/0001-36 COMERCIAL VANGUARDEIRA EIRELI

RS 124,30

Marca: Remad

Fabricante: Remad

Modelo: Remad

Descrição: UNIAO GALVANIZADA (28) DE 2" UNIAO DE FERRO MALLEI GALVANIZADO COM ASSUNTO PLANO, COM ROSCAS DE ACORDO COM A ABNT NBR 751, FABRICADA CONFORME AN BR 6943 PARA INSTALACOES PREDAIS DE AÇUARIA

| Estado: | Cidade: | Endereço: | Nome de Contato: | Telefone: | Email: |
|---------|---------|-----------------------|------------------|-----------------|--------------------------------|
| SP | Bommem | R FRITZ SPERNAU, 1000 | Felisa | (11) 32321-2214 | vanguardera@vanguardera.com.br |



Exercício: 2024 - Edital: 2024/001/2024/001/2024/001

Orgão: SERVIÇO AUTÔNOMO DE CAPTAÇÃO DE ÁGUA E TRATAMENTO DE ESGOTO
Descrição: Conexão Hidráulica Tipo: União - Material: Aço galvanizado - Bitola I: 2" PO
Código: N.º Pregão:122023 - UASG:926937
Referência:
UASG: 926937

Data: 18/01/2024 09:30
Modalidade: Pregão Eletrônico
Item: 135
Quantidade: 10
Unidade: Unidade
Ata: Link Ata
Identificação: N.º Pregão:122023 - UASG:926937

| CNPJ | RAZÃO SOCIAL DO FORNECEDOR | | VALOR DA PROPOSTA FINAL | | |
|------------------------------------|---|---|--------------------------|--------------------------------|------------------------------------|
| 18.317.483/0001-18 * VENCEDOR * | E.E.B LEAL COM. PRODS. METAL. E MAIS. DE SANEAMENTO EIRELI | | RS 89,19 | | |
| Marca: REMADI | Fabricante: REMADI | | Modelo: REMADI | | |
| Estado: RJ | Cidade: Três Rios | Endereço: AV. ILIJTOR ZANATA, 01 | Telefone: (24) 2258-9844 | Email: telipe@remadonex.com.br | |
| 45.760.285/0001-68 | REDNOV FERRAMENTAS LTDA | | RS 95,91 | | |
| Marca: Ka | Fabricante: Ka | | Modelo: K | | |
| Estado: SC | Cidade: Blumenau | Endereço: R. BERTHA METTE, 149 | Telefone: (47) 9268-7675 | Email: rednov@redinov.com.br | |
| 43.731.740/0001-00 | FRONT COMERCIAL LTDA | | RS 95,92 | | |
| Marca: Remadi | Fabricante: Remadi | | Modelo: Remadi | | |
| Estado: SC | Cidade: Blumenau | Endereço: R. DOIS DE SETEMBRO, 1836 | Nome de Contato: ALISSON | Telefone: (47) 303-4102 | Email: front@frontcomercial.com.br |
| 35.097.685/0001-10 | W. DAS N. FARIA LTDA | | RS 125,00 | | |
| Marca: CONEX | Fabricante: CONEX | | Modelo: UNIÃO | | |
| Estado: RJ | Cidade: Angra dos Reis | Endereço: R. JOSE CANDIDO DE OLIVEIRA, 11 | Nome de Contato: Wilton | Telefone: (24) 99850-5097 | Email: admw@seluxes.com.br |
| 13.652.354/0001-62 | ANGRALUZ COMERCIO E DISTRIBUIDORA DE MATERIAIS ELETRICOS LTDA | | RS 5.000,00 | | |
| Marca: TUPY | Fabricante: TUPY | | Modelo: 20034004 | | |
| Estado: RJ | Cidade: Angra dos Reis | Endereço: R. FRANCELINO ALVES DE LIMA, 10 | Telefone: (24) 3367-0848 | Email: compras@angraluz.com.br | |

282
M



Item 136: UNIÃO GALVANIZADA 1 1/2"

Preço Estimado: R\$ 71,90 (um)

Percentual: -

Preço Estimado Calculado: R\$ 71,90

Mediana dos Preços Obtidos: R\$ 71,90

| Quantidade | Descrição | Observação |
|-------------|--|--|
| 01 Unidades | UNIÃO GALVANIZADA 1 1/2", para uso em rede de água, gás, vapor, óleo e outras aplicações hidráulicas em geral. Fabricada em ferro maleável preto em conformidade com as normas ABNT NBR 6590, ISO 5922 e 1542 usada para emenda de duas rosca macho, caso ocorra a necessidade de futuros reparos na rede. Tratamento: Galvanizado | UNIÃO GALVANIZADA 1 1/2", para uso em rede de água, gás, vapor, óleo e outras aplicações hidráulicas em geral. Fabricada em ferro maleável preto em conformidade com as normas ABNT NBR 6590, ISO 5922 e 1542 usada para emenda de duas rosca macho, caso ocorra a necessidade de futuros reparos na rede. Tratamento: Galvanizado |

Preço Domínio Amplo 1

92,00

Descrição: Anexo 176

Data: 07/03/2024 09:55

Produto: União Galvanizado 1,1/2"

Modalidade: Domínio Amplo

Site: Empório Vila Real

Item: 136

Preço Domínio Amplo 2

71,90

Descrição: Anexo 177

Data: 07/03/2024 09:55

Produto: União Galvanizada Assento Plano de 1,1/2"

Modalidade: Domínio Amplo

CNPJ: 21.951.873/0001-50

Item: 136

Site: Hidraconex

Preço Domínio Amplo 3

60,03

Descrição: Anexo 178

Data: 07/03/2024 09:55

Produto: União Galvanizado 1,1/2"

Modalidade: Domínio Amplo

Site: Riberfluid

Item: 136

Item 137: NIPLE DUPLO 4"

Preço Estimado: R\$ 57,00 (um)

Percentual: -

Preço Estimado Calculado: R\$ 57,00

Mediana dos Preços Obtidos: R\$ 57,00

| Quantidade | Descrição | Observação |
|-------------|---|---|
| 01 Unidades | NIPLE DUPLO 4" conexão galvanizadas aplicadas para a condução de líquidos, gases e vapores. Que sejam inspecionadas de modo a garantir as especificações das normas ABNT NBR 6925, ASME B 16.3 e ASME B 16.39 | NIPLE DUPLO 4" conexão galvanizadas aplicadas para a condução de líquidos, gases e vapores. Que sejam inspecionadas de modo a garantir as especificações das normas ABNT NBR 6925, ASME B 16.3 e ASME B 16.39 |

Preço Domínio Amplo 1

76,23

Descrição: Anexo 179

Data: 07/03/2024 09:56

Produto: Niple Duplo Galvanizado de 4"

Modalidade: Domínio Amplo

Site: Quality Tubos

Item: 137

Preço Domínio Amplo 2

57,00

Descrição: Anexo 178

Data: 07/03/2024 09:56

Produto: Niple Duplo Galvanizado 4"

Modalidade: Domínio Amplo

Site: Lumiled

Item: 137

Preço Domínio Amplo 3

42,17

Descrição: Anexo 180

Data: 07/03/2024 09:56

Produto: Niple Duplo 4 Polegadas Gabitec

Modalidade: Domínio Amplo

CNPJ: 81.049.827/0001-91

Item: 137

Site: Proposto



Preço Estimado: R\$ 49,00 (un)

Percentual: -

Preço Estimado Calculado: R\$ 49,00

Mediana dos Preços Obtidos: R\$ 49,00

| Quantidade | Descrição | Observação |
|-------------|---|---|
| 50 unidades | NIPLE DUPL0 3" conexão galvanizadas aplicadas para a condução de líquidos, gases e vapores. Que sejam inspecionadas de modo a garantir as especificações das normas ABNT NBR 6925, ASME B 16,3 e ASME B 16,39 | NIPLE DUPL0 3" conexão galvanizadas aplicadas para a condução de líquidos, gases e vapores. Que sejam inspecionadas de modo a garantir as especificações das normas ABNT NBR 6925, ASME B 16,3 e ASME B 16,39 |

Preço Outros Fatos Públicos 1: Mediana das Propostas Finais

57,74

20 de Maio de 2024 às 09:20:41 (Leilão 14133)

| | |
|--|--------------------------------------|
| Orgão: MUNICÍPIO DE ARAPUITANGA/MT | Data: 16/10/2023 09:00 |
| Descrição: NIPLE DUPL0 EM AÇO GALVANIZADO ROSCAWEL 3" | Modalidade: PREGÃO ELETRÔNICO |
| Código Referência: 73312 | Item: 138 |
| | Quantidade: 50 |
| | Unidade: UNID |
| | Ata: Link Ata |
| | Identificação: 73312 |

2804
14

| CNPJ | RAZÃO SOCIAL DO FORNECEDOR | VALOR DA PROPOSTA FINAL |
|------|----------------------------|-------------------------|
|------|----------------------------|-------------------------|

| | | |
|--------------------|--|----------|
| 24.140.838/0001-49 | RIO VERDE MATERIAIS PARA CONSTRUÇÃO LTDA | RS 49,00 |
|--------------------|--|----------|

VENCEDOR *

Marca: Marca não informada

Fabricante: Fabricante não informado

Descrição: Descrição não informada

| | | | | |
|-------------------|----------------------------|--|---|-----------------------------------|
| Estado: MT | Cidade: Arapuitanga | Endereço: AV MARECHAL RONDON, 404 | Telefone: (051) 3261-2393 / (65) 3633-5533 | Email: rxc@rioverde.com.br |
|-------------------|----------------------------|--|---|-----------------------------------|

| | | |
|--------------------|---------------------|----------|
| 41.429.108/0001-81 | JAYME JACINTHO LTDA | RS 50,00 |
|--------------------|---------------------|----------|

Marca: Marca não informada

Fabricante: Fabricante não informado

Descrição: Descrição não informada

| | | | | | |
|-------------------|--------------------------|--------------------------------------|-----------------------------------|---------------------------------|----------------------------------|
| Estado: SP | Cidade: Catanduba | Endereço: R OLAVIO SERPA, 700 | Nome de Contato: Stephanie | Telefone: (17) 3-21-7748 | Email: jaymectc@gmail.com |
|-------------------|--------------------------|--------------------------------------|-----------------------------------|---------------------------------|----------------------------------|

| | | |
|--------------------|--|----------|
| 29.567.496/0001-61 | A. PEREIRA LEITE MATERIAIS PARA CONSTRUÇÃO | RS 54,40 |
|--------------------|--|----------|

Marca: Marca não informada

Fabricante: Fabricante não informado

Descrição: Descrição não informada

| | | | | | |
|-------------------|-----------------------|---------------------------------------|-----------------------------------|---------------------------------|---------------------------------------|
| Estado: MT | Cidade: Cuiabá | Endereço: R VINÍFERO CINCO, 27 | Nome de Contato: ALEXANDRO | Telefone: (65) 3052-3604 | Email: alex.leite@homan.com.br |
|-------------------|-----------------------|---------------------------------------|-----------------------------------|---------------------------------|---------------------------------------|

| | | |
|--------------------|------------------|----------|
| 40.945.369/0001-78 | FR CONEXOES LTDA | RS 57,74 |
|--------------------|------------------|----------|

Marca: Marca não informada

Fabricante: Fabricante não informado

Descrição: Descrição não informada

| | | | | |
|-------------------|-------------------------|----------------------------------|---------------------------------|--|
| Estado: PR | Cidade: Curitiba | Endereço: RAMENDOINS, 139 | Telefone: (41) 9276-3597 | Email: ramaandaxster913@gmail.com |
|-------------------|-------------------------|----------------------------------|---------------------------------|--|

| | | |
|--------------------|--|----------|
| 36.687.087/0001-64 | L. A. COMERCIO DE MATERIAIS HIDRAULICOS E ELÉTRICOS LTDA | RS 57,74 |
|--------------------|--|----------|

Marca: Marca não informada

Fabricante: Fabricante não informado

Descrição: Descrição não informada

| | | | | | |
|-------------------|--------------------------|---|------------------------------------|---------------------------------|-----------------------------------|
| Estado: SP | Cidade: Catanduba | Endereço: R MONTE APRAZIVEL, 409 | Nome de Contato: ANDRÉ JOÃO | Telefone: (17) 3867-4660 | Email: andradico@gmail.com |
|-------------------|--------------------------|---|------------------------------------|---------------------------------|-----------------------------------|



| CNPJ | RAZÃO SOCIAL DO FORNECEDOR | | VALOR DA PROPOSTA FINAL | |
|--------------------------------------|---|--------------------------------|---------------------------------|-------------------------------|
| 37.833.101/0001-15 | CONSTRUTER MAQUINAS CONSTRUCOES TERRAMENTAS E EPIS LTDA | | R\$ 62,77 | |
| Marca: Marca não informada | | | | |
| Fabricante: Fabricante não informado | | | | |
| Descrição: Descrição não informada | | | | |
| Estado: | Cidade: | Endereço: | Telefone: | Email: |
| MT | Cuiabá | AV MANOEL JOSÉ DE ARRUDA, 1700 | (65) 3692-5213 / (65) 3663-7500 | edvaldo@microcental.com.br |
| 15.769.285/0001-68 | REDNOV FERRAMENTAS LTDA. | | R\$ 64,32 | |
| Marca: Marca não informada | | | | |
| Fabricante: Fabricante não informado | | | | |
| Descrição: Descrição não informada | | | | |
| Estado: | Cidade: | Endereço: | Telefone: | Email: |
| SC | Bom Jesus | R BERTA METTE, 149 | (47) 9218-7675 | rednov@rednov.com.br |
| 07.965.552/0001-83 | C. E. MACEDO - COMERCIO DE MATERIAIS HIDRAULICOS - LIRELI | | R\$ 66,30 | |
| Marca: Marca não informada | | | | |
| Fabricante: Fabricante não informado | | | | |
| Descrição: Descrição não informada | | | | |
| Estado: | Cidade: | Endereço: | Telefone: | Email: |
| PR | Curitiba | R CARLOS ESSENFELDER, 1326 | (41) 3275-1110 | administrativo@cmacedo.com.br |

285
R

Preço Compras Governamentais 2: Mediana das Propostas Finais 49,00

Orgão: EMPRESA BRASILEIRA DE PESQUISA AGROPECUÁRIA EMBRAPA AMAPA MACAPÁ AP
 Descrição: NIPLE TUBO CONDUÇÃO METÁLICA MATERIAL AÇO GALVANIZADO TIPO DUPLA DIÂMETRONOMINAL 3 POL. TIPO EXTREMIDADES ROSCADAS BSP
 Código: Dispens. de Licitação Nº 48/2023 - UASG: 135008
 Referência: UASG: 135008
 Data: 01/01/2024 00:00
 Modalidade: Dispens. de Licitação
 Item: 138
 Quantidade: 2
 Unidade: Unidade
 Identificação: Dispens. de Licitação Nº 48/2023 UASG: 135008

| CNPJ | RAZÃO SOCIAL DO FORNECEDOR | | VALOR DA PROPOSTA FINAL | |
|---|--|-------------------------|-------------------------|-------------------------|
| 04.197.810/0001-30 | AVICAP AVICULTURA DO AMAPÁ INDUSTRIA E COMÉRCIO LTDA | | R\$ 49,00 | |
| Fabricante: Fabricante não informado | | | | |
| Descrição: NIPLE TUBO CONDUÇÃO METÁLICA MATERIAL AÇO GALVANIZADO TIPO DUPLA DIÂMETRONOMINAL 3 POL. TIPO EXTREMIDADES ROSCADAS BSP | | | | |
| Estado: | Cidade: | Endereço: | Telefone: | Email: |
| AP | Macapá | AV MENDONÇA JUNIOR, 450 | (096) 2221-118 | comercial@avicap.com.br |

Preço Domínio Ampla 3 36,00

Descrição: Anexo 181
 Produto: Niple Duplo Galvanizado 3"
 Site: Lumiled
 Data: 07/03/2024 09:50
 Modalidade: Domínio Ampla
 Item: 138



Item 139 - NIPLE DUPL0 2"

Preço Estimado: R\$ 31,00 (um)

Percentual: - Preço Estimado Calculado: R\$ 31,00

Mediana dos Preços Obtidos: R\$ 31,00

| Quantidade | Descrição | Observação |
|-------------|---|---|
| 20 Unidades | NIPLE DUPL0 2" conexão galvanizadas aplicadas para a condução de líquidos, gases e vapores. Que sejam inspecionadas de modo a garantir as especificações das normas ABNT NBR 6925, ASME B 16.3 e ASME B 16.39 | NIPLE DUPL0 2" conexão galvanizadas aplicadas para a condução de líquidos, gases e vapores. Que sejam inspecionadas de modo a garantir as especificações das normas ABNT NBR 6925, ASME B 16.3 e ASME B 16.39 |

Preço Compras Governamentais 1: Mediana das Propostas Finais

35,52

[Verificar Detalhes da Proposta em 14/03/2024](#)

| | |
|---|---|
| Orgão: SERVIÇO AUTÔNOMO DE AGUA E ESGOTO DE TERANA | Data: 31/01/2024 09:00 |
| Descrição: Niple Tubo Condução Metálica Material: Ferro Galvanizado - Tipo: Duplo Diâmetro Nominal: 2 PO | Modalidade: Pregão Eletrônico |
| Código: N°Pregão:812023 - UASG:927317 | Item: 139 |
| Referência: UASG: 927317 | Quantidade: 10 |
| | Unidade: Unidade |
| | Ata: Link Ata |
| | Identificação: N°Pregão:812023 - UASG:927317 |

286
[Handwritten signature]

| CNPJ | RAZÃO SOCIAL DO FORNECEDOR | VALOR DA PROPOSTA FINAL |
|--------------------|--|-------------------------|
| 52.573.502/0001-05 | SANIHIDRAULICA - COMERCIO DE MATERIAIS LTDA Marca: MLCII Fabricante: MLCII Modelo: MLCII Descrição: NIPLE DUPL0 2,1 2" GALVANIZADO peso mínimo 953g Endereço: | RS 30,90 |
| 34.724.905/0001-26 | JULIUS TOOLS MAQUINAS FERRAMENTAS E SUPRIMENTOS INDUSTRIAIS LTDA Marca: GIPP Fabricante: GIPP Modelo: GV Descrição: Niple Tubo Condução Metálica Material: Ferro Galvanizado - Tipo: Duplo - Diâmetro Nominal: 2 PO Estado: MO - Cidade: Contagem - Endereço: RUA MONSENHOR JOAO MARINS - 1376 - Telefone: (31) 7580-0718 - Email: lejan@juliusa.com.br | RS 31,59 |
| 49.869.714/0001-20 | HIDROSCUDESTE COMERCIO DE MATERIAIS HIDRAULICOS LTDA Marca: MLCII Fabricante: MLCII Modelo: Niple Tubo Condução Metálica Descrição: Niple Tubo Condução Metálica Material: Ferro Galvanizado - Tipo: Duplo - Diâmetro Nominal: 2 PO Endereço: RAI ENILLO, 1020 - Telefone: (31) 3712-3261 - Email: contabilidadevaeriosoures@gmail.com | RS 33,05 |
| 63.017.784/0001-80 | J. E. MATERIAIS PARA SANEAMENTO E CONSTRUÇÃO FIRELI Marca: GIP Fabricante: GIP Modelo: NIPLE DUPL0 GALV Descrição: NIPLE DUPL0 2,1 2" GALVANIZADO peso mínimo 953g Estado: SP - Cidade: Ribeirão Preto - Endereço: RANITA GARIBALDI 1683 - Telefone: (16) 3920-6700 / (16) 3904-0363 - Email: c@indoleteco.terra.com.br | RS 38,00 |
| 17.488.164/0001-27 | BRV INDUSTRIA BRASILEIRA DE REGISTROS E VALVULAS EIRELI | RS 45,00 |



| CNPJ | RAZÃO SOCIAL DO FORNECEDOR | VALOR DA PROPOSTA FINAL |
|------|----------------------------|-------------------------|
|------|----------------------------|-------------------------|

| | | | | | |
|-------------|-------------|-----------------------------|---|----------------|---------------------------|
| Marca: TUPY | | | Fabricante: TUPY | | |
| Modelo: 250 | | | Descrição: NIPLE DUPL0 2,1 2º GALVANIZADO | | |
| Estado: | Cidade: | Endereço: | Nome de Contato: | Telefone: | Email: |
| SP | Pedro Felix | ROD MARCHEL RONDON, SP, 300 | Glauce | (15) 3261-1919 | glauce@brivalvenda.com.br |

| | | |
|--------------------|--|----------|
| 08.602.706/0001-35 | SANEAGUAS COMERCIO DE MATERIAIS HIDRAULICOS LTDA | RS 80,00 |
|--------------------|--|----------|

| | | | | | |
|---------------|----------|-----------------------------|--|----------------------------|--|
| Marca: H-MECH | | | Fabricante: H-MECH | | |
| Modelo: NIPLE | | | Descrição: NIPLE DUPL0 2,1 2º GALVANIZADO peso minimo 955g | | |
| Estado: | Cidade: | Endereço: | Telefone: | Email: | |
| SP | Itarumbé | R GOVERNADOR VALADARES, 576 | (11) 3535-8500 | possescontabil@idec.org.br | |

Preço Compras Governamentais 2: Mediana das Propostas Finais

| | |
|--|---|
| Orgão: EMPRESA BRASILEIRA DE PESQUISA AGROPECUÁRIA EMBRAPA AMAPA MACAPA AP | Data: 01/01/2024 00:00 |
| Descrição: NIPLE TUBO CONDUÇÃO METÁLICA, MATERIAL FERRO GALVANIZADO, TIPO DUPL0, DIÁMETRO NOMINAL 2,100 | Modalidade: Dispensa de Licitação |
| Código: Dispensa de Licitação Nº 48/2023 - UASG: 135008 | Item: 139 |
| Referência: UASG: 135008 | Quantidade: 2 |
| | Unidade: Unidade |
| | Identificação: Dispensa de Licitação Nº 48/2023 - UASG: 135008 |

| CNPJ | RAZÃO SOCIAL DO FORNECEDOR | VALOR DA PROPOSTA FINAL |
|------|----------------------------|-------------------------|
|------|----------------------------|-------------------------|

| | | |
|--------------------|--|----------|
| 04.197.810/0001-30 | AVICAP AVICULTURA DO AMAPA INDUSTRIA L COMERCIO LTDA | RS 31,00 |
|--------------------|--|----------|

| | | | | | |
|--------------------------------------|---------|--------------------------|---|-------------------------|--|
| Marca: tigre | | | Fabricante: Fabricante não cadastrado | | |
| Modelo: DUPL0 DIÁMETRO NOMINAL 2,100 | | | Descrição: NIPLE TUBO CONDUÇÃO METÁLICA, MATERIAL FERRO GALVANIZADO, TIPO DUPL0, DIÁMETRO NOMINAL 2,100 | | |
| Estado: | Cidade: | Endereço: | Telefone: | Email: | |
| AP | Macapá | AV AMINDONCA JUNIOR, 450 | (096) 2221-118 | comercial@avicap.com.br | |

Preço Compras Governamentais 3: Mediana das Propostas Finais

| | |
|--|---|
| Orgão: MINISTERIO DA DEFESA - COMANDO DA MARINHA - Comando de Operações Navais Comando da Força de Fuzileiros da Esquadra Base de Fuzileiros Navais da Ilha de Governador | Data: 27/12/2023 09:30 |
| Descrição: Niple Tubo Condução Metálica Material: Ferro Galvanizado - Tipo: Duplo - Diâmetro Nominal: 2,100 | Modalidade: Pregão Eletrônico |
| Código: Nº Pregão: 32022 - UASG: 795180 | Item: 139 |
| Referência: UASG: 795180 | Quantidade: 580 |
| | Unidade: Unidade |
| | Ata: Link Ata |
| | Identificação: Nº Pregão: 32022 - UASG: 795180 |

| CNPJ | RAZÃO SOCIAL DO FORNECEDOR | VALOR DA PROPOSTA FINAL |
|------|----------------------------|-------------------------|
|------|----------------------------|-------------------------|

| | | |
|--------------------|--|----------|
| 04.643.851/0001-03 | SUPPORT COMERCIO DE MATERIAL ELÉTRICO LTDA | RS 19,00 |
|--------------------|--|----------|

| | | | | | |
|--------------------|--|--|---|--|--|
| Marca: H-MECH | | | Fabricante: H-MECH | | |
| Modelo: REE 13 773 | | | Descrição: 15 NIPLE DE FERRO GALVANIZADO, COM ROSCA BSP, DE 15" | | |



| CNPJ | RAZÃO SOCIAL DO FORNECEDOR | | | | VALOR DA PROPOSTA FINAL |
|--|---|--|-------------------------------|------------------------------------|-------------------------|
| Estado: | Cidade: | Endereço: | Telefone: | Email: | |
| MG | Belo Horizonte | R DEPUTADO CLAUDIO PINHEIRO DE OLIVEIRA, 461 | (31) 2537-9300 (31) 2537-9319 | supportcom@supportcom.ereis.com.br | |
| 42.567.618/0001-88 | AP GLOBAL SOLUÇÕES INDUSTRIAIS EIRELI | | | | RS 19,00 |
| * Fornecedor * | | | | | |
| Marca: MENCH | | | | | |
| Fabricante: MENCH | | | | | |
| Modelo: NIPLE DE FERRO GALVANIZADO, COM ROSCA BSP DE 2" | | | | | |
| Descrição: NIPLE DE FERRO GALVANIZADO, COM ROSCA BSP DE 2" NIPLE TUBO CONDUÇÃO METÁLICA MATERIAL FERRO GALVANIZADO TIPO DUPLO DIÂMETRO NOMINAL 2 POI | | | | | |
| Estado: | Cidade: | Endereço: | Telefone: | Email: | |
| GO | Macae | RUCZEBO DE QUEIROZ, 182 | (21) 3199-4110 | apglobal.com.br@gmail.com | |
| 48.769.285/0001-68 | RI DNOV Ferramentas Ltda | | | | RS 21,48 |
| Marca: KA | | | | | |
| Fabricante: KA | | | | | |
| Modelo: KA | | | | | |
| Descrição: NIPLE DE FERRO GALVANIZADO, COM ROSCA BSP DE 2" NIPLE TUBO CONDUÇÃO METÁLICA MATERIAL FERRO GALVANIZADO TIPO DUPLO DIÂMETRO NOMINAL 2 POI | | | | | |
| Estado: | Cidade: | Endereço: | Telefone: | Email: | |
| SC | Bimbeau | R BERTA METTE, 149 | (47) 9268-7675 | rednov@rednov.com.br | |
| 37.608.458/0001-38 | KRASNER SERVICOS E COMERCIO LTDA | | | | RS 24,50 |
| Marca: QUALITY TUBOS | | | | | |
| Fabricante: QUALITY TUBOS | | | | | |
| Modelo: QUALITY TUBOS | | | | | |
| Descrição: Niple Tubo Condução Metálica Material Ferro Galvanizado, Tipo Duplo, Diâmetro Nominal 2 POI | | | | | |
| Endereço: | | | | | |
| 50.391.734/0001-17 | GENTILEZA COMERCIO DE MATERIAIS E SERVICOS LTDA | | | | RS 26,70 |
| Marca: QUALITY | | | | | |
| Fabricante: QUALITY | | | | | |
| Modelo: 2 | | | | | |
| Descrição: NIPLE DE FERRO GALVANIZADO, COM ROSCA BSP DE 2" | | | | | |
| Endereço: | | | | | |
| 46.684.393/0001-09 | VICTOR DE SOUZA CORTEZ 14536437703 | | | | RS 75,98 |
| Marca: BELMAR | | | | | |
| Fabricante: BELMAR | | | | | |
| Modelo: BELMAR | | | | | |
| Descrição: Niple Tubo Condução Metálica Material Ferro Galvanizado, Tipo Duplo, Diâmetro Nominal 2 POI | | | | | |
| Estado: | Cidade: | Endereço: | Telefone: | Email: | |
| RS | Nova Iguaçu | ESTRADA GOVERNADOR FLORESTA BELZONI, 1025 | (21) 8057-3514 | victor.souzacortez@outlook.com | |
| 29.216.954/0001-18 | SOLUCOES NORTE ENGENHARIA, CONSULTORIOS E COMERCIO EIRELI | | | | RS 1.500,00 |
| Marca: NIPLE TUBO CONDUÇÃO | | | | | |
| Fabricante: NIPLE TUBO CONDUÇÃO METÁLICA | | | | | |
| Modelo: NIPLE TUBO CONDUÇÃO METÁLICA | | | | | |
| Descrição: NIPLE TUBO CONDUÇÃO METÁLICA MATERIAL FERRO GALVANIZADO, TIPO DUPLO DIÂMETRO NOMINAL 2 POI | | | | | |
| Estado: | Cidade: | Endereço: | Telefone: | Email: | |
| RO | Povoação | R MIGUEL CALMON, 3000 | (69) 3301-5863 | solucoesnorte@solucoesnorte.com.br | |

288
M



Item 140: NIPLE DUPLO 1 1/2"

Preço Estimado: R\$ 19,00 (un) Percentual: - Preço Estimado Calculado: R\$ 19,00 Mediana dos Preços Obtidos: R\$ 19,00

| Quantidade | Descrição | Observação |
|--------------|--|---|
| 100 unidades | NIPLE DUPLO 1 1/2" conexão galvanizadas aplicadas para a condução de líquidos, gases e vapores. Que sejam inspecionadas de modo a garantir as especificações das normas ABNT NBR 6925, ASME B 16.3 e ASME B 16.39. | NIPLE DUPLO 1 1/2" conexão galvanizadas aplicadas para a condução de líquidos, gases e vapores. (Que sejam inspecionadas de modo a garantir as especificações das normas ABNT NBR 6925, ASME B 16.3 e ASME B 16.39) |

Preço Domínio Amplo 1 24,99

Descrição: Anexo 183 Data: 07/03/2024 10:00
 Produto: Niple Duplo Galvanizado 1 1/2" Tupy Modalidade: Domínio Amplo
 CNPJ: 62.978.978/0001-80 Item: 140
 Site: Casa Mimosa

Preço Domínio Amplo 2 19,00

Descrição: Anexo 184 Data: 07/03/2024 10:00
 Produto: Niple Duplo Galvanizado 1 1/2" Modalidade: Domínio Amplo
 CNPJ: 18.982.877/0001-59 Item: 140
 Site: Conquista Máquinas

Preço Domínio Amplo 3 17,69

Descrição: Anexo 182 Data: 07/03/2024 10:00
 Produto: Niple Duplo Galvanizado 1 1/2" Modalidade: Domínio Amplo
 CNPJ: 22.740.220/0001-94 Item: 140
 Site: Hidroja

Item 141: LUVA GALVANIZADA 2"

Preço Estimado: R\$ 50,48 (un) Percentual: - Preço Estimado Calculado: R\$ 50,48 Mediana dos Preços Obtidos: R\$ 50,48

ESPECIFICAÇÃO (MENOS DE 3 PREÇOS): Produto e MUITO ESPECÍFICO para a especificação do objeto que informe:
 "Especificação: 65 - 07 de Julho de 2021 (Lei nº 14.133) no item 6.1.2. "Lance vencedor, se o número de licitantes for inferior a três, o preço será o menor, com base em uma única proposta."
 "Preço: Contratar-se-á pelo valor menor e superior pelo menor, com base em:"

| Quantidade | Descrição | Observação |
|--------------|--|--|
| 503 unidades | LUVA GALVANIZADA 2", para uso em rede de água, gás, vapor, óleo e outras aplicações hidráulicas em geral. Que atenda as especificações das normas ABNT NBR 6943, ISO 49 e EN 10242. Produzidas em ferro maleável preto em conformidade com as normas ABNT NBR 6590, ISO 5022 e EN 1542. Acabamento: Galvanizado. | LUVA GALVANIZADA 2", para uso em rede de água, gás, vapor, óleo e outras aplicações hidráulicas em geral. Que atenda as especificações das normas ABNT NBR 6943, ISO 49 e EN 10242. Produzidas em ferro maleável preto em conformidade com as normas ABNT NBR 6590, ISO 5022 e EN 1542. Acabamento: Galvanizado. |

Preço Compras Governamentais 1: Mediana das Propostas Finais 74,95

Lei nº 14.133, de 1º de Agosto de 2021 (Lei nº 14.133)

Orgão: SERVIÇO AUTÔNOMO DE AGRICULTURA DO MUNICÍPIO DE LAGOA DA PRATA Data: 21/11/2023 08:30
 Descrição: Conexão Hidráulica Tipo: Luva - Material: Aço Galvanizado - Bitola: 2" PO Modalidade: Pregão Eletrônico
 Código Referência: NºPregão:1142023 - UASG:930095 Item: 141
 UASG: 930095 Quantidade: 12
 Unidade: Unidade Ata: Link Ata
 Identificação: NºPregão:1142023 - UASG:930095

CNPJ RAZÃO SOCIAL DO FORNECEDOR VALOR DA PROPOSTA FINAL

13.486.740/0001-19 VDA SANEAMENTO LTDA R\$ 33,35
 FORNECEDOR 4



Marca: TUPY

Fabricante: TUPY

Modelo: 44120 - LUVA UNIÃO GALVANIZADA 2"

Descrição: 44120 - LUVA UNIÃO GALVANIZADA 2"

| Estado: | Cidade: | Endereço: | Nome de Contato: | Telefone: | Email: |
|---------|-----------|-------------------------|------------------|----------------|------------------------------|
| SC | Jornville | R JOAO VOGEL SANGER 200 | EDUARDA | (47) 3804-4489 | suporte@caac6viadagua.com.br |

48.826.074/0001-08 INFRATIBA INDE COM DE TUBOS E CONEXOES LTDA

RS 54,17

Marca: MECH

Fabricante: MECH

Modelo: MECH

Descrição: Conexão Hidráulica Tipo: Luva, Material: Aço Galvanizado, Boto: 1,2 P0

Endereço:

47.335.745/0001-62 HIDRO COMERCIAL LTDA

RS 65,00

Marca: MECH

Fabricante: MECH

Modelo: UNIAO GALV 2

Descrição: Conexão Hidráulica Tipo: Luva, Material: Aço Galvanizado, Boto: 1,2 P0

Endereço:

07.965.552/0001-83 C. E. MACEDO - COMERCIO DE MATERIAIS HIDRAULICOS - FIRELI

RS 66,58

Marca: GIPP

Fabricante: GIPP

Modelo: GIPP

Descrição: 44120 - LUVA UNIÃO GALVANIZADA 2"

| Estado: | Cidade: | Endereço: | Telefone: | Email: |
|---------|---------|--------------------------|----------------|--------------------------------|
| SC | Camph | R CARLOS ESSENFLDER 1326 | (41) 3277-1110 | administrativo@comacedo.com.br |

02.332.638/0001-55 HIDROSANBII SOLUCOES EM SANEAMENTO E MEDICAO DE AGUA EIRELI

RS 83,37

Marca: MECH

Fabricante: MECH

Modelo: GALVANIZADO

Descrição: 44120 - LUVA UNIÃO GALVANIZADA 2"

| Estado: | Cidade: | Endereço: | Telefone: | Email: |
|---------|----------------|--------------------|-------------------------------|-------------------------|
| MG | Belo Horizonte | AV CLARA NUNES 597 | (31) 3411-5229 (31) 3411-1473 | com-uni-bh@terca.com.br |

45.769.285/0001-68 REDNOV FERRAMENTAS LTDA

RS 99,08

Marca: Ka

Fabricante: Ka

Modelo: Ka

Descrição: 44120 - LUVA UNIÃO GALVANIZADA 2"

| Estado: | Cidade: | Endereço: | Telefone: | Email: |
|---------|----------|--------------------|----------------|----------------------|
| SC | Blumenau | R BERTA MLETTE 149 | (47) 9268-7675 | rednov@rednov.com.br |

20.718.935/0002-04 ALC TUBOS E CONEXOES FIRELI

RS 137,55

Marca: MECH

Fabricante: MECH

Modelo: MECH

Descrição: Descrição: Conexão Hidráulica Tipo: Luva, Material: Aço Galvanizado, Boto: 1,2 P

| Estado: | Cidade: | Endereço: | Telefone: | Email: |
|---------|---------|-----------|----------------|------------------------------|
| RS | Serra | R 6 A SIN | (41) 3192-7144 | ferramentas@aconexoes.com.br |



| CNPJ | RAZÃO SOCIAL DO FORNECEDOR | VALOR DA PROPOSTA FINAL | | | |
|--------------------------------------|-----------------------------------|---------------------------------|------------------|----------------|--------------------------|
| 85.302.323/0001-14 | HIDROTEL COMERCIO E SERVICOS LTDA | RS 405,10 | | | |
| Marca: Topy | | | | | |
| Fabricante: Topy | | | | | |
| Modelo: Topy | | | | | |
| Descrição: LUVA UNIAO GALVANIZADA 2" | | | | | |
| Estado: | Cidade: | Endereço: | Nome de Contato: | Telefone: | Email: |
| MS | Itaquaiara | R NILA HENRIQUETA FERNANDES, 45 | andre | (65) 3381-2929 | licitacao@hidrote.com.br |

Ofício Outros Lances Públicos 2: Mediana das Propostas Finais 25,99

| | | |
|--|--|-------------------------------|
| Orgão: MUNICÍPIO DE ARAPUTANGA MT | | Data: 16/10/2023 09:00 |
| Descrição: LUVA EM AÇO GALVANIZADO ROSCA V1 2" | | Modalidade: PREGÃO ELETRÔNICO |
| Código Referência: 73312 | | Item: 141 |
| | | Quantidade: 50 |
| | | Unidade: UND |
| | | Ativ: Lim. Ativ |
| | | Identificação: 73312 |

| CNPJ | RAZÃO SOCIAL DO FORNECEDOR | VALOR DA PROPOSTA FINAL |
|------|----------------------------|-------------------------|
|------|----------------------------|-------------------------|

| | | |
|--------------------|--|----------|
| 24.140.838/0001-49 | RIO VERDE MATERIAIS PARA CONSTRUÇÃO LTDA | RS 21,00 |
| "VENCEDOR" | | |

Marca: Marca não informada
Fabricante: Fabricante não informado

| | | | | | |
|------------------------------------|------------|-------------------------|--------------------------------|-----------------------|--|
| Descrição: Descrição não informada | | | | | |
| Estado: | Cidade: | Endereço: | Telefone: | Email: | |
| MT | Araputanga | AV MARECHAL RONDON, 462 | (65) 3261-2393; (65) 9635-5533 | luxcontar@hotmail.com | |

| | | |
|--------------------|--|----------|
| 29.567.496/0001-61 | A. PEREIRA LEITE MATERIAIS PARA CONSTRUÇÃO | RS 21,00 |
|--------------------|--|----------|

Marca: Marca não informada
Fabricante: Fabricante não informado

| | | | | | |
|------------------------------------|---------|---------------------|------------------|----------------|-----------------------|
| Descrição: Descrição não informada | | | | | |
| Estado: | Cidade: | Endereço: | Nome de Contato: | Telefone: | Email: |
| MS | Cumaba | R VINTE E CINCO, 27 | alexandre@lpo | (65) 3052-3694 | alc.leite@hotmail.com |

| | | |
|--------------------|---------------------|----------|
| 41.429.108/0001-81 | JAYME JACINTHO LTDA | RS 21,00 |
|--------------------|---------------------|----------|

Marca: Marca não informada
Fabricante: Fabricante não informado

| | | | | | |
|------------------------------------|----------|---------------------|------------------|----------------|--------------------|
| Descrição: Descrição não informada | | | | | |
| Estado: | Cidade: | Endereço: | Nome de Contato: | Telefone: | Email: |
| SP | Osinduva | R OLAVIO SERPA, 780 | Stephiani | (11) 3821-7748 | jaymecte@gmail.com |

| | | |
|--------------------|-------------------------|----------|
| 45.760.285/0001-68 | REDNOV FERRAMENTAS LTDA | RS 24,85 |
|--------------------|-------------------------|----------|

Marca: Marca não informada
Fabricante: Fabricante não informado

| | | | | | |
|------------------------------------|----------|---------------------|----------------|----------------------|--|
| Descrição: Descrição não informada | | | | | |
| Estado: | Cidade: | Endereço: | Telefone: | Email: | |
| MS | Blumenau | R BERTIA METTE, 140 | (47) 9268-7675 | rednov@rednov.com.br | |

| | | |
|--------------------|------------------|----------|
| 46.945.369/0001-78 | FR CONEXÕES LTDA | RS 25,99 |
|--------------------|------------------|----------|

Marca: Marca não informada
Fabricante: Fabricante não informado

| | | | | | |
|------------------------------------|--|--|--|--|--|
| Descrição: Descrição não informada | | | | | |
|------------------------------------|--|--|--|--|--|



| CNPJ | | RAZÃO SOCIAL DO FORNECEDOR | | | VALOR DA PROPOSTA FINAL | |
|---|-----------|--------------------------------|--------------------------------|--------------------------------|--------------------------------|----------|
| Estado: | Cidade: | Endereço: | Telefone: | E-mail: | | |
| PR | Curiúba | R AMENDÓINS, 139 | (41) 9276-3593 | f.m.dandayster916@gmail.com | | |
| 07.965.552/0001-83 C. E. MACEDO - COMERCIO DE MATERIAIS HIDRAULICOS - URELI | | | | | | RS 26,00 |
| Marca: Marca não informada | | | | | | |
| Fabricante: Fabricante não informado | | | | | | |
| Descrição: Descrição não informada | | | | | | |
| Estado: | Cidade: | Endereço: | Telefone: | E-mail: | | |
| PR | Curiúba | R CARIOS ESSENFEI DFR, 1350 | (41) 5277-1110 | administrativa@ccmacedo.com.br | | |
| 43.486.840/0001-19 VDA SANEAMENTO LTDA | | | | | | RS 39,14 |
| Marca: Marca não informada | | | | | | |
| Fabricante: Fabricante não informado | | | | | | |
| Descrição: Descrição não informada | | | | | | |
| Estado: | Cidade: | Endereço: | Nome de Contato: | Telefone: | E-mail: | |
| SC | Joinville | R JOAO VOIGELSANGER, 200 | J. DUBOIS | (47) 3504-4489 | suporte@etecaozviadagua.com.br | |
| 36.687.087/0001-64 L. A. COMERCIO DE MATERIAIS HIDRAULICOS E ELETRICOS LTDA | | | | | | RS 31,50 |
| Marca: Marca não informada | | | | | | |
| Fabricante: Fabricante não informado | | | | | | |
| Descrição: Descrição não informada | | | | | | |
| Estado: | Cidade: | Endereço: | Nome de Contato: | Telefone: | E-mail: | |
| SP | Caranduvá | R MONTE APRAZIVEL, 269 | ANDRI JOÃO | (17) 857-4069 | caudraulico@gmail.com | |
| 37.853.101/0001-15 CONSTRUFER MAQUINAS CONSTRUÇOES FERRAMENTAS E EPI'S LTDA | | | | | | RS 34,30 |
| Marca: Marca não informada | | | | | | |
| Fabricante: Fabricante não informado | | | | | | |
| Descrição: Descrição não informada | | | | | | |
| Estado: | Cidade: | Endereço: | Telefone: | E-mail: | | |
| MT | Cuiabá | AV MANOEL JOSE DE ARREDO, 7700 | (55) 0692-5275 / (55) 9068-750 | edvaldo@microcontabil.com.br | | |

Item 142 LUVA GALVANIZADA 12"

Preço Estimado: R\$ 22,77 (m)

Percentual: -

Preço Estimado Calculado: R\$ 22,77

Mediana dos Preços Obtidos: R\$ 22,77

| Quantidade | Descrição | Observação |
|------------|---|--|
| 1000 | LUVA GALVANIZADA 12", para uso em rede de água, gás, vapor, óleo e outras aplicações hidráulicas em geral. Que atenda as especificações das normas ABNT NBR 6943, ISO 49 e EN 10242. Produzidas em ferro moleável preto, em conformidade com as normas ABNT NBR 6590, ISO 5922 e EN 1542. Acabamento: Galvanizado | LUVA GALVANIZADA 12" para uso em rede de água, gás, vapor, óleo e outras aplicações hidráulicas em geral. Que atenda as especificações das normas ABNT NBR 6943, ISO 49 e EN 10242. Produzidas em ferro moleável preto, em conformidade com as normas ABNT NBR 6590, ISO 5922 e EN 1542. Acabamento: Galvanizado |

Preço Domínio Amplo 1

32,00

Descrição: Anexo 186

Produto: Luva Galvanizado 1 1/2

Site: Emporio Vila Real

Data: 07/03/2024 10:0

Modalidade: Domínio Amplo

Item: 142

Preço Domínio Amplo 2

22,77

Descrição: Anexo 185

Produto: Luva Aço - Ferro Galvanizado 1 1/2 IPC Brasil

CNPJ: 03.007.331/0001-41

Site: Mercado Livre

Data: 07/03/2024 10:0

Modalidade: Domínio Amplo

Item: 142



Descrição: Anexo 187
Produto: Lupa Galvanizada 1.1 2"
Site: Riberlúid

Data: 07/03/2024 10:00
Modalidade: Domínio Amplo
Item: 142

Item 142 JOELHO GALVANIZADO 4"

Preço Estimado: R\$ 133,68 (im) Percentual: - Preço Estimado Calculado: R\$ 133,68 Mediana dos Preços Obtidos: R\$ 123,68

293
 24

| Quantidade | Descrição | Observação |
|--------------|--|--|
| 001 Unidades | JOELHO GALVANIZADO 4" fabricado em aço carbono para rede de hidrante (redes contra incêndio, rede de água e esgotos), fabricados em conformidade com as normas da NBR 5580, que atendem a certificação compatível com o Inmetro n.º 246/2016. Par uso residencial ou industrial de água fria e quente) gas, redes de incêndio, refrigeração e etc. Extremidades: Rosqueada | JOELHO GALVANIZADO 4" fabricado em aço carbono para rede de hidrante (redes contra incêndio, rede de água e esgotos), fabricados em conformidade com as normas da NBR 5580, que atendem a certificação compatível com o Inmetro n.º 246/2016. Par uso residencial ou industrial de água fria e quente) gas, redes de incêndio, refrigeração e etc. Extremidades: Rosqueada |

Preço Domínio Amplo 1

Descrição: Anexo 189
Produto: Joelho Ferro Maleavel 90G 1êmea E 1êmea 4" Com Rosca B3P Mech
CNPJ: 72.313.828/0001-00
Site: Plenobras

Data: 07/03/2024 10:00
Modalidade: Domínio Amplo
Item: 143

Preço Domínio Amplo 2

Descrição: Anexo 188
Produto: Cotovelo (joelho) galvanizado 90o - 4"
Site: Sempal

Data: 07/03/2024 10:00
Modalidade: Domínio Amplo
Item: 143

Preço Domínio Amplo 3

Descrição: Anexo 190
Produto: Cotovelo Joelho Galvanizado 90o 4 Pol - Rosca Macho Unica
Site: Maluseg

Data: 07/03/2024 10:00
Modalidade: Domínio Amplo
Item: 143

Item 144 JOELHO GALVANIZADO 3"

Preço Estimado: R\$ 77,71 (im) Percentual: - Preço Estimado Calculado: R\$ 77,71 Mediana dos Preços Obtidos: R\$ 77,71

| Quantidade | Descrição | Observação |
|--------------|--|--|
| 001 Unidades | JOELHO GALVANIZADO 3" fabricado em aço carbono para rede de hidrante (redes contra incêndio, rede de água e esgotos), fabricados em conformidade com as normas da NBR 5580, que atendem a certificação compatível com o Inmetro n.º 246/2016. Par uso residencial ou industrial de água fria e quente) gas, redes de incêndio, refrigeração e etc. Extremidades: Rosqueada | JOELHO GALVANIZADO 3" fabricado em aço carbono para rede de hidrante (redes contra incêndio, rede de água e esgotos), fabricados em conformidade com as normas da NBR 5580, que atendem a certificação compatível com o Inmetro n.º 246/2016. Par uso residencial ou industrial de água fria e quente) gas, redes de incêndio, refrigeração e etc. Extremidades: Rosqueada |

Preço Domínio Amplo 1

Descrição: Anexo 191
Produto: JOELHO GALVANIZADO 1UPY 45° 3 POL 111PV
CNPJ: 35.635.824/0001-12
Site: Slopec

Data: 07/03/2024 10:00
Modalidade: Domínio Amplo
Item: 144

Preço Domínio Amplo 2

Descrição: Anexo 193
Produto: Cotovelo Joelho 90o Ranhurado Grooved 3" (85,9mm) 111PV
CNPJ: 03.007.331/0001-41
Site: Mercado Livre

Data: 07/03/2024 10:00
Modalidade: Domínio Amplo
Item: 144



Descrição: Anexo 192

Data: 07/03/2024 10:00

Produto: Cotovelo joelho galvanizado 90 3" RII = 1232

Modalidade: Domínio Amplo

CNPJ: 41.787.899/0001-11

Item: 144

Site: trianom.com.br

29/4
M

Item 145 JOELHO GALVANIZADO 2"

Preço Estimado: R\$ 44,91 (m)

Percentual: -

Preço Estimado Calculado: R\$ 44,91

Mediana dos Preços Obtidos: R\$ 44,91

| Quantidade | Descrição | Observação |
|-------------|---|---|
| 10 Unidades | JOELHO GALVANIZADO 2" fabricado em aço carbono para rede de hidrante (redes contra incêndio, rede de água e esgotos), fabricados em conformidade com as normas da NBR 5580, que atendem a certificação compulsória do Inmetro n. 246/2016. Par uso residencial ou industrial de água fria e quente), gás, redes de incêndio, refrigeração e etc. Extremidades: Rosqueada. | JOELHO GALVANIZADO 2" fabricado em aço carbono para rede de hidrante (redes contra incêndio, rede de água e esgotos), fabricados em conformidade com as normas da NBR 5580, que atendem a certificação compulsória do Inmetro n. 246/2016. Par uso residencial ou industrial de água fria e quente), gás, redes de incêndio, refrigeração e etc. Extremidades: Rosqueada. |

Descrição: Anexo 194

Data: 07/03/2024 10:00

Produto: Cotovelo joelho galvanizado 2"

Modalidade: Domínio Amplo

CNPJ: 35.635.824/0001-12

Item: 145

Site: Shopex

Descrição: Anexo 196

Data: 07/03/2024 10:00

Produto: Joelho Cotovelo 90o Galvanizado De 2 Polegadas V.C.F.

Modalidade: Domínio Amplo

CNPJ: 21.961.873/0001-50

Item: 145

Site: Hidraconex

Descrição: Anexo 195

Data: 07/03/2024 10:00

Produto: Cotovelo Joelho Ferro Galvanizado 90o de 2" - F.P.

Modalidade: Domínio Amplo

CNPJ: 47.960.950/0449-27

Item: 145

Site: Magazine Luiza

Item 146 JOELHO GALVANIZADO 1 1/2"

Preço Estimado: R\$ 22,58 (m)

Percentual: -

Preço Estimado Calculado: R\$ 22,58

Mediana dos Preços Obtidos: R\$ 22,58

| Quantidade | Descrição | Observação |
|-------------|---|---|
| 10 Unidades | JOELHO GALVANIZADO 1 1/2" fabricado em aço carbono para rede de hidrante (redes contra incêndio, rede de água e esgotos), fabricados em conformidade com as normas da NBR 5580, que atendem a certificação compulsória do Inmetro n. 246/2016. Par uso residencial ou industrial de água fria e quente), gás, redes de incêndio, refrigeração e etc. Extremidades: Rosqueada. | JOELHO GALVANIZADO 1 1/2" fabricado em aço carbono para rede de hidrante (redes contra incêndio, rede de água e esgotos), fabricados em conformidade com as normas da NBR 5580, que atendem a certificação compulsória do Inmetro n. 246/2016. Par uso residencial ou industrial de água fria e quente), gás, redes de incêndio, refrigeração e etc. EXTREMIDADES: Rosqueada. |

Descrição: Anexo 197

Data: 07/03/2024 10:00

Produto: Joelho galvanizado tupo 1,1/2"

Modalidade: Domínio Amplo

CNPJ: 47.960.950/0449-27

Item: 146

Site: Magazine Luiza

Descrição: Anexo 199

Data: 07/03/2024 10:00

Produto: Cotovelo Joelho 90 Graus Ferro Galvanizado 1,1/2" Segurmax

Modalidade: Domínio Amplo

CNPJ: 02.264.256/0001-31

Item: 146

Site: Acquaort



Descrição: Anexo 198

Data: 07/03/2024 10:09

Produto: Joelho Cotovelo Curva Galvanizada 1.1/2"90 Graus Tubulação

Modalidade: Domínio Ampla

CNPJ: 35.635.824/0001-12

Item: 146

Site: Slopee

295
H

Item 147 LUVA DE REDUÇÃO GALVANIZADO 2.1/2"

Preço Estimado: R\$ 54,09 (unit)

Percentual: -

Preço Estimado Calculado: R\$ 54,09

Mediana dos Preços Obtidos: R\$ 54,09

| Quantidade | Descrição | Observação |
|-------------|--|--|
| 20 Unidades | LUVA DE REDUÇÃO GALVANIZADO 2.1/2" para uso em rede de água, gás, vapor, óleo e outras aplicações hidráulicas em geral. Que atenda as especificações das normas ABNT NBR 6943, ISO 49 e EN 10242. Produzidas em ferro maleável preto, em conformidade com as normas ABNT NBR 6590, ISO 5922 e EN 1542. Acabamento: Galvanizado, extremidades rosqueável. | LUVA DE REDUÇÃO GALVANIZADO 2.1/2" para uso em rede de água, gás, vapor, óleo e outras aplicações hidráulicas em geral. Que atenda as especificações das normas ABNT NBR 6943, ISO 49 e EN 10242. Produzidas em ferro maleável preto, em conformidade com as normas ABNT NBR 6590, ISO 5922 e EN 1542. Acabamento: Galvanizado, extremidades rosqueável. |

Preço Domínio Ampla 1

56,84

Descrição: Anexo 200

Data: 07/03/2024 10:10

Produto: Luva De Redução Galvanizada 2.1/2"x1/2"

Modalidade: Domínio Ampla

CNPJ: 47.960.950/0449-27

Item: 147

Site: Magazine Luiza

Preço Domínio Ampla 2

54,09

Descrição: Anexo 202

Data: 07/03/2024 10:10

Produto: Conexão Luva De Redução Galvanizada 2.1/2" X 1/2"

Modalidade: Domínio Ampla

Site: Multiseg

Item: 147

Preço Domínio Ampla 3

40,05

Descrição: Anexo 201

Data: 07/03/2024 10:10

Produto: LUVA DE REDUÇÃO GALVANIZADO 2.1/2" X 1/2"

Modalidade: Domínio Ampla

Site: Ribellind

Item: 147

Item 148 TÊ GALVANIZADO 90º 4"

Preço Estimado: R\$ 232,73 (unit)

Percentual: -

Preço Estimado Calculado: R\$ 232,73

Mediana dos Preços Obtidos: R\$ 232,73

| Quantidade | Descrição | Observação |
|-------------|---|---|
| 20 Unidades | TÊ GALVANIZADO 90º 4" para uso em rede de água, gás, vapor, óleo e outras aplicações hidráulicas em geral. Que atenda as especificações das normas ABNT NBR 6943, ISO 49 e EN 10242. Produzidas em ferro maleável preto, em conformidade com as normas ABNT NBR 6590, ISO 5922 e EN 1542. Acabamento: Galvanizado, extremidades rosqueável. | TÊ GALVANIZADO 90º 4" para uso em rede de água, gás, vapor, óleo e outras aplicações hidráulicas em geral. Que atenda as especificações das normas ABNT NBR 6943, ISO 49 e EN 10242. Produzidas em ferro maleável preto, em conformidade com as normas ABNT NBR 6590, ISO 5922 e EN 1542. Acabamento: Galvanizado, extremidades rosqueável. |

Preço Domínio Ampla 1

310,00

Descrição: Anexo 204

Data: 07/03/2024 10:12

Produto: Tê Galvanizado 4" Tupy

Modalidade: Domínio Ampla

CNPJ: 03.007.331/0001-41

Item: 148

Site: Mercado Livre

Preço Domínio Ampla 2

232,73

Descrição: Anexo 205

Data: 07/03/2024 10:12

Produto: Tee 90 Galvanizado 4 Hmech

Modalidade: Domínio Ampla

Site: Energia Soluções Aquic

Item: 148



Descrição: Anexo 203

Data: 07/03/2024 10:11

Produto: Tê Galvanizado 90° 4"

Modalidade: Dominio Amplo

Site: Multiseg

Item: 148

Item: 148 TÊ GALVANIZADO 90° 3"

Preço Estimado: R\$ 131,51 (un)

Percentual: - Preço Estimado Calculado: R\$ 131,51

Mediana dos Preços Obtidos: R\$ 131,51

296
M

| Quantidade | Descrição | Observação |
|--------------|--|--|
| 102 unidades | TÊ GALVANIZADO 90° 3" para uso em rede de água, gás, vapor, óleo e outras aplicações hidráulicas em geral. Que atenda as especificações das normas ABNT NBR 6943, ISO 49 e EN 10242. Produzidas em ferro maleável preto, em conformidade com as normas ABNT NBR 6590, ISO 5922 e EN 1542. Acabamento: Galvanizado, extremidades rosqueável | TÊ GALVANIZADO 90° 3" para uso em rede de água, gás, vapor, óleo e outras aplicações hidráulicas em geral. Que atenda as especificações das normas ABNT NBR 6943, ISO 49 e EN 10242. Produzidas em ferro maleável preto, em conformidade com as normas ABNT NBR 6590, ISO 5922 e EN 1542. Acabamento: Galvanizado, extremidades rosqueável |

Preço PMS 1

136,91

Preço PMS 1 - Item 148 TÊ GALVANIZADO 90° 3" para uso em rede de água, gás, vapor, óleo e outras aplicações hidráulicas em geral. Que atenda as especificações das normas ABNT NBR 6943, ISO 49 e EN 10242. Produzidas em ferro maleável preto, em conformidade com as normas ABNT NBR 6590, ISO 5922 e EN 1542. Acabamento: Galvanizado, extremidades rosqueável

Descrição: TÊ DE FERRO GALVANIZADO 101,3"

Data: 01/11/2023 00:00

Código Insumo 1: 00006322

Modalidade: PMS

Estado: MT

Item: 149

Unidade: UN

UF: MT

Labela: SINAPI - Sistema Nacional de Pesquisa de Custos e Índices

Preço: Sim

Desonerado:

Preço PMS 2

131,51

Preço PMS 2 - Item 148 TÊ GALVANIZADO 90° 3" para uso em rede de água, gás, vapor, óleo e outras aplicações hidráulicas em geral. Que atenda as especificações das normas ABNT NBR 6943, ISO 49 e EN 10242. Produzidas em ferro maleável preto, em conformidade com as normas ABNT NBR 6590, ISO 5922 e EN 1542. Acabamento: Galvanizado, extremidades rosqueável

Descrição: TÊ DE FERRO GALVANIZADO 101,3"

Data: 01/12/2023 00:00

Código Insumo 1: 00006322

Modalidade: PMS

Estado: PI

Item: 149

Unidade: UN

UF: PI

Labela: SINAPI - Sistema Nacional de Pesquisa de Custos e Índices

Preço: Sim

Desonerado:

Preço PMS 3

120,55

Preço PMS 3 - Item 148 TÊ GALVANIZADO 90° 3" para uso em rede de água, gás, vapor, óleo e outras aplicações hidráulicas em geral. Que atenda as especificações das normas ABNT NBR 6943, ISO 49 e EN 10242. Produzidas em ferro maleável preto, em conformidade com as normas ABNT NBR 6590, ISO 5922 e EN 1542. Acabamento: Galvanizado, extremidades rosqueável

Descrição: TÊ DE FERRO GALVANIZADO 101,3"

Data: 01/11/2023 00:00

Código Insumo 1: 00006322

Modalidade: PMS

Estado: PI

Item: 149

Unidade: UN

UF: PI

Labela: SINAPI - Sistema Nacional de Pesquisa de Custos e Índices

Preço: Sim

Desonerado:



Item 150 - TE GALVANIZADO 90º 2"

Preço Estimado: R\$ 50,98 (un)

Percentual: -

Preço Estimado Calculado: R\$ 50,98

Mediana dos Preços Obtidos: R\$ 50,98

297
H

| Quantidade | Descrição | Observação |
|-------------|---|---|
| 10 Unidades | TE GALVANIZADO 90º 2" para uso em rede de água, gás, vapor, óleo e outras aplicações hidráulicas em geral. Que atenda as especificações das normas ABNT NBR 6943, ISO 49 e EN 10242. Produzidas em ferro maleável preto em conformidade com as normas ABNT NBR 6590, ISO 5922 e EN 1542. Acabamento: Galvanizado, extremidades rosqueável | TE GALVANIZADO 90º 2" para uso em rede de água, gás, vapor, óleo e outras aplicações hidráulicas em geral. Que atenda as especificações das normas ABNT NBR 6943, ISO 49 e EN 10242. Produzidas em ferro maleável preto em conformidade com as normas ABNT NBR 6590, ISO 5922 e EN 1542. Acabamento: Galvanizado, extremidades rosqueável |

Preço PMS 1

51,71

TE DE FERRO GALVANIZADO DE 2"

Descrição: TE DE FERRO GALVANIZADO DE 2"

Data: 01/12/2023 00:00

Código Insumo 1: 00006298

Modalidade: PMS

Estado: PI

Item: 150

Unidade: UN

UF: PI

Tabela: SINAPI - Sistema Nacional de Pesquisa de Custos e Índices

Preço: Não

Desonerado:

Preço PMS 2

50,98

TE DE FERRO GALVANIZADO DE 2"

Descrição: TE DE FERRO GALVANIZADO DE 2"

Data: 01/10/2023 00:00

Código Insumo 1: 00006298

Modalidade: PMS

Estado: RO

Item: 150

Unidade: UN

UF: RO

Tabela: SINAPI - Sistema Nacional de Pesquisa de Custos e Índices

Preço: Não

Desonerado:

Preço PMS 3

47,40

TE DE FERRO GALVANIZADO DE 2"

Descrição: TE DE FERRO GALVANIZADO DE 2"

Data: 01/11/2023 00:00

Código Insumo 1: 00006298

Modalidade: PMS

Estado: PI

Item: 150

Unidade: UN

UF: PI

Tabela: SINAPI - Sistema Nacional de Pesquisa de Custos e Índices

Preço: Não

Desonerado:

Item 151 - TE GALVANIZADO 90º 1 1/2"

Preço Estimado: R\$ 32,19 (un)

Percentual: -

Preço Estimado Calculado: R\$ 32,19

Mediana dos Preços Obtidos: R\$ 32,19

| Quantidade | Descrição | Observação |
|-------------|---|---|
| 10 Unidades | TE GALVANIZADO 90º 1 1/2" para uso em rede de água, gás, vapor, óleo e outras aplicações hidráulicas em geral. Que atenda as especificações das normas ABNT NBR 6943, ISO 49 e EN 10242. Produzidas em ferro maleável preto em conformidade com as normas ABNT NBR 6590, ISO 5922 e EN 1542. Acabamento: Galvanizado, extremidades rosqueável | TE GALVANIZADO 90º 1 1/2" para uso em rede de água, gás, vapor, óleo e outras aplicações hidráulicas em geral. Que atenda as especificações das normas ABNT NBR 6943, ISO 49 e EN 10242. Produzidas em ferro maleável preto em conformidade com as normas ABNT NBR 6590, ISO 5922 e EN 1542. Acabamento: Galvanizado, extremidades rosqueável |



Relatório gerado no dia 18/03/2024 às 09:20:41 (IP: 138.185.195.44)

Descrição: TE DE FERRO GALVANIZADO, DE 1 1/2"
Código Insumo 1: 00006297
Estado: MT

Data: 01/11/2023 00:00
Modalidade: PMS
Item: 151
Unidade: UN
UF: MT
Tabela: SINAPI - Sistema Nacional de Pesquisa de Custos e Índices
Preço: Não
Desonerado:

298
M

Relatório gerado no dia 18/03/2024 às 09:20:41 (IP: 138.185.195.44)

Descrição: TE DE FERRO GALVANIZADO, DE 1 1/2"
Código Insumo 1: 00006297
Estado: RO

Data: 01/10/2023 00:00
Modalidade: PMS
Item: 151
Unidade: UN
UF: RO
Tabela: SINAPI - Sistema Nacional de Pesquisa de Custos e Índices
Preço: Sim
Desonerado:

Relatório gerado no dia 18/03/2024 às 09:20:41 (IP: 138.185.195.44)

Descrição: TE DE FERRO GALVANIZADO, DE 1 1/2"
Código Insumo 1: 00006297
Estado: PI

Data: 01/11/2023 00:00
Modalidade: PMS
Item: 151
Unidade: UN
UF: PI
Tabela: SINAPI - Sistema Nacional de Pesquisa de Custos e Índices
Preço: Sim
Desonerado:

Item 152 - VALVULA DE RETENÇÃO HORIZONTAL 4"

Preço Estimado: R\$ 779,95 (um) Percentual: - Preço Estimado Calculado: R\$ 779,95 Mediana dos Preços Obtidos: R\$ 779,95

| Quantidade | Descrição | Observação |
|------------|---|---|
| 8 Unidades | VALVULA DE RETENÇÃO HORIZONTAL 4" fabricado em latão forjado a quente de acordo com a norma UNI-FN 12165, conexões fêmea BSP - conforme ISO 228-1, instalação horizontal, vedação vulcanizada NBR 65 Sh que resista a uma temperatura de trabalho de -20°C a 90°C | VALVULA DE RETENÇÃO HORIZONTAL 4" fabricado em latão forjado a quente de acordo com a norma UNI-FN 12165, conexões fêmea BSP, conforme ISO 228-1, instalação horizontal, vedação vulcanizada NBR 65 Sh que resista a uma temperatura de trabalho de -20°C a 90°C. |

Relatório gerado no dia 18/03/2024 às 09:20:41 (IP: 138.185.195.44)

Descrição: VALVULA DE RETENÇÃO HORIZONTAL, DE BRONZE (PN-25), 4", 400 PSI, LAMPARCA DE PORCA DE UNIÃO, EXTREMIDADES CONE ROSCA
Código: 00010407
Insumo 1:
Estado: ES

Data: 01/11/2023 00:00
Modalidade: PMS
Item: 152
Unidade: UN
UF: ES
Tabela: SINAPI - Sistema Nacional de Pesquisa de Custos e Índices
Preço: Sim
Desonerado:



Preço PMS 2

779,95

18/03/2024 09:20:41 (IP: 138.185.195.44)

Descrição: VALVULA DE RETENCAO HORIZONTAL, DE BRONZE (PN=25), 4", 400 PSI, TAMPA DE PORCA DE UNIAO, EXTREMIDADES COM ROSCA
 Código: 00010407
 Insumo 1:
 Estado: GO

Data: 01/12/2023 00:00
 Modalidade: PMS
 Item: 152
 Unidade: UN
 UF: GO
 Tabela: SINAPI - Sistema Nacional de Pesquisa de Custos e Índices
 Preço: Não
 Desonerado:

299
H

Preço PMS 3

779,95

18/03/2024 09:20:41 (IP: 138.185.195.44)

Descrição: VALVULA DE RETENCAO HORIZONTAL, DE BRONZE (PN=25), 4", 400 PSI, TAMPA DE PORCA DE UNIAO, EXTREMIDADES COM ROSCA
 Código: 00010407
 Insumo 1:
 Estado: GO

Data: 01/11/2023 00:00
 Modalidade: PMS
 Item: 152
 Unidade: UN
 UF: GO
 Tabela: SINAPI - Sistema Nacional de Pesquisa de Custos e Índices
 Preço: Não
 Desonerado:

Item 152 VALVULA DE RETENÇÃO HORIZONTAL 3"

Preço Estimado: R\$ 502,86 (un)

Percentual: -

Preço Estimado Calculado: R\$ 502,86

Mediana dos Preços Obtidos: R\$ 502,86

| Quantidade | Descrição | Observação |
|--------------|---|--|
| 003 unidades | VALVULA DE RETENÇÃO HORIZONTAL, 3" fabricado em latão forjado quente de acordo com a norma UNI-EN 12165, conexões fema BSP, em fôrme ISO 228-1, instalação horizontal, vedação vulcanizada NBR 65 SB, q | VALVULA DE RETENÇÃO HORIZONTAL, 3" fabricado em latão forjado quente de acordo com a norma UNI-EN 12165, conexões fema BSP, conforme ISO 228-1, instalação horizontal, vedação vulcanizada NBR 65 SB, que resista a uma temperatura de trabalho de -20°C a 90°C. |

Preço PMS 1

541,59

18/03/2024 09:20:41 (IP: 138.185.195.44)

Descrição: VALVULA DE RETENCAO HORIZONTAL, DE BRONZE (PN=25), 3", 400 PSI, TAMPA DE PORCA DE UNIAO, EXTREMIDADES COM ROSCA
 Código: 00010406
 Insumo 1:
 Estado: ES

Data: 01/11/2023 00:00
 Modalidade: PMS
 Item: 153
 Unidade: UN
 UF: ES
 Tabela: SINAPI - Sistema Nacional de Pesquisa de Custos e Índices
 Preço: Sim
 Desonerado:

Preço PMS 2

502,86

18/03/2024 09:20:41 (IP: 138.185.195.44)

Descrição: VALVULA DE RETENCAO HORIZONTAL, DE BRONZE (PN=25), 3", 400 PSI, TAMPA DE PORCA DE UNIAO, EXTREMIDADES COM ROSCA
 Código: 00010406
 Insumo 1:
 Estado: GO

Data: 01/12/2023 00:00
 Modalidade: PMS
 Item: 153
 Unidade: UN
 UF: GO
 Tabela: SINAPI - Sistema Nacional de Pesquisa de Custos e Índices
 Preço: Sim
 Desonerado:



https://www.bancodopreco.com.br/validacao/2024/03/14/133

Descrição: VALVULA DE RETENÇÃO HORIZONTAL DE BRONZE (PN=25), 2", 400 PSI
 TAMPA DE PORCA DE UNIAO, EXTREMIDADES COM ROSCA
 Código: 00010406
 Insumo 1:
 Estado: GO

Data: 01/10/2023 00:00
 Modalidade: PMS
 Item: 153
 Unidade: UN
 UF: GO
 Tabela: SINAPI - Sistema Nacional de Pesquisa de Custos e Índices
 Preço: Sim
 Desonerado:

300
H

Item 154 VALVULA DE RETENÇÃO HORIZONTAL 2"

Preço Estimado: R\$ 364,35 (um) Percentual: - Preço Estimado Calculado: R\$ 364,35 Mediana dos Preços Obtidos: R\$ 364,35

JUSTIFICATIVA (MENOS DE 3 PREÇOS): Produto e MUITO ESPECÍFICO para a especificação do objeto que informe

Conforme Instrução Normativa SPM nº 07 de julho de 2021 (Lei nº 12.133) no item 6.1.2. "Especificamente, serão admitidos a determinação de preço apenas os casos em que não houver possibilidade de contratação com base em preços de referência, de acordo com o item 6.1.2.1. do Edital, pelo gestor responsável e apoiado pelo comitê de preços."

| Quantidade | Descrição | Observação |
|-------------|--|---|
| 10 Unidades | VALVULA DE RETENÇÃO HORIZONTAL 2" fabricado em latão forjado a quente de acordo com a norma UNE-EN 12165, conexões fem. BSP, conforme ISO 228-1, instalação horizontal, vedação vulcanizada NBR 65 Sh, que resista a uma temperatura de trabalho de -20°C a 90°C | VALVULA DE RETENÇÃO HORIZONTAL 2" fabricado em latão forjado a quente de acordo com a norma UNE-EN 12165, conexões fem. BSP, conforme ISO 228-1, instalação horizontal, vedação vulcanizada NBR 65 Sh, que resista a uma temperatura de trabalho de -20°C a 90°C. |

Preço PMS 1

368.45

https://www.bancodopreco.com.br/validacao/2024/03/14/133

Descrição: VALVULA DE RETENÇÃO HORIZONTAL DE BRONZE (PN=25), 2", 400 PSI
 TAMPA DE PORCA DE UNIAO, EXTREMIDADES COM ROSCA
 Código: 00010408
 Insumo 1:
 Estado: BA

Data: 01/12/2023 00:00
 Modalidade: PMS
 Item: 154
 Unidade: UN
 UF: BA
 Tabela: SINAPI - Sistema Nacional de Pesquisa de Custos e Índices
 Preço: Não
 Desonerado:

Preço PMS 2

360.25

https://www.bancodopreco.com.br/validacao/2024/03/14/133

Descrição: VALVULA DE RETENÇÃO HORIZONTAL DE BRONZE (PN=25), 2", 400 PSI
 TAMPA DE PORCA DE UNIAO, EXTREMIDADES COM ROSCA
 Código: 00010408
 Insumo 1:
 Estado: MA

Data: 01/12/2023 00:00
 Modalidade: PMS
 Item: 154
 Unidade: UN
 UF: MA
 Tabela: SINAPI - Sistema Nacional de Pesquisa de Custos e Índices
 Preço: Não
 Desonerado:



Item 155: VALVULA DE RETENÇÃO HORIZONTAL 1 1/2"

Preço Estimado: R\$ 159,00 (un)

Percentual: -

Preço Estimado Calculado: R\$ 159,00

Mediana dos Preços Obtidos: R\$ 159,00

303
H

| Quantidade | Descrição | Observação |
|------------|---|---|
| 1 | VALVULA DE RETENÇÃO HORIZONTAL 1 1/2" fabricado em latão forjado conforme de acordo com a norma UNE-EN 12165, conexões têmea BSP conforme ISO 228-1, instalação horizontal, vedação vulcanizada NBR 65 Sh que resista a uma temperatura de trabalho de -20°C a 90°C | VALVULA DE RETENÇÃO HORIZONTAL 1 1/2" fabricado em latão forjado conforme de acordo com a norma UNE-EN 12165, conexões têmea BSP conforme ISO 228-1, instalação horizontal, vedação vulcanizada NBR 65 Sh que resista a uma temperatura de trabalho de -20°C a 90°C |

Preço Domínio Amplo 1

210,71

Descrição: Anexo 207

Data: 07/03/2024 11:30

Produto: Deca Válvula De Retenção Horizontal 1.1.2 Polegada

Modalidade: Domínio Amplo

Site: Loja do Pedrão

Item: 155

Preço Domínio Amplo 2

159,00

Descrição: Anexo 208

Data: 07/03/2024 11:30

Produto: Válvula de Retenção Horizontal em Latão Forjado com Pontilhola de 1.1.2"

Modalidade: Domínio Amplo

CNPJ: 21.951.873/0001-50

Item: 155

Site: Hidraconex

Preço Domínio Amplo 3

126,90

Descrição: Anexo 206

Data: 07/03/2024 11:30

Produto: Válvula Retenção Horizontal 1.1.2

Modalidade: Domínio Amplo

Site: BombaShopping

Item: 155

Item 156: CABO DE AÇO 5.16, ENCAPADO

Preço Estimado: R\$ 11,75 (un)

Percentual: -

Preço Estimado Calculado: R\$ 11,75

Mediana dos Preços Obtidos: R\$ 11,75

JUSTIFICATIVA (MÍNOS DE 3 PREÇOS): Produto é MUITO ESPECÍFICO para a aplicação do objeto que informe

de acordo com o Decreto Normativo Nº 03 de 07 de julho de 2021 (Lei nº 74.133) no Artigo 6º, e 10. "Para a contratação, serão admitidas a determinação de preço estimado e como base em meio de três preços obtidos em licitação, desde que o gestor responsável a expresse pelo instrumento convocatório".

| Quantidade | Descrição | Observação |
|-------------|--|---|
| 1.000 Metro | CABO DE AÇO 5.16, ENCAPADO fabricado em aço galvanizado ou preto de alta qualidade com certificação INMETRO, com alma de fibra, modelo 6 X 19, diâmetro de mínima de 9,5mm, igual a 5.16 (6x19 polegadas), que suporte uma carga mínima de 3.500kg, revestimento em PVC cristal. | CABO DE AÇO 5.16, ENCAPADO, fabricado em aço galvanizado ou preto de alta qualidade com certificação INMETRO, com alma de fibra, modelo 6x19, diâmetro de mínima de 9,5mm, igual a 5.16 (6x19 polegadas), que suporte uma carga mínima de 3.500kg, revestimento em PVC cristal. |

Preço Compras Governamentais 1: Mediana das Propostas Finais

13,30

<https://www.compras.gov.br/procurement/licitacao/2023/2023-14-112>

Orgão: MINISTÉRIO DA DEFESA | COMANDO DA MARINHA - Centro de Intendencia da Marinha em Belem

Data: 21/09/2023 09:30

Descrição: Cabo Aço Aplicação: Manobra De Peso - Tipo: Alma De Fio - Características Adicionais: Classificação 6 X 19 AF - Tratamento Superficial: Galvanizado - Bitola: 5.16 PO

Modalidade: Pregão Eletrônico

Item: 156

Quantidade: 200

Unidade: Metro

Código: Nº Pregão:302023 - UASG:784810

Referência:

Ata: Link Ata

CASG: 784810

Identificação: Nº Pregão:302023 - UASG:784810

CNPJ

RAZÃO SOCIAL DO FORNECEDOR

VALOR DA PROPOSTA FINAL

18.674.896/0001-50

BAX COMPANY COMERCIO E SERVICO DE EQUIPAMENTOS LTDA

R\$ 13,00

* VENCEDOR *



Marca: CIMAI

Fabricante: CIMAI

Modelo: Cabo De Aço Galvanizado; diâmetro: 3,2mm (1/8) 3
de peso

Descrição: Cabo De Aço Galvanizado; diâmetro: 3,2mm (1/8) Alma de fibra. Aplicação: manob

Estado: SP
Cidade: Santos/Anh

Endereço: R. CAPITAO JOAO, 126

Nome do Contato: WAULTE

Telefone: (11) 4386-8837

Email: financeiro@bivacompra.com.br

11.558.856/0001-01 M D G DA SILVA SANTOS

R\$ 13,30

Marca: Cabo Aço Aplicação

Fabricante: Cabo Aço Aplicação: Manobra De Peso

Modelo: Cabo Aço Aplicação: Manobra De Peso

Descrição: material de qualidade

Estado: PA
Cidade: Castanhal

Endereço: AV DAS AMERICAS, 174

Telefone: (91) 8164-5865 (91) 9961-3661

Email: walter.paul@hotmail.com

03.746.111-0001-30 VALETEL COMERCIO E SERVICOS LTDA

R\$ 30,00

Marca: DALALINK

Fabricante: DALALINK

Modelo: DALALINK

Descrição: Cabo Aço Aplicação: Manobra De Peso - Tipo: Alma De Fibra - Características Adicion

Estado: PA
Cidade: Itaipava

Endereço: AV JOAO PAULO II, 633

Telefone: (91) 3236-3238

Email: vallete@vallete.com.br

Preço Dominio Amplo 2

10,19

Descrição: Anexo 209

Data: 07/03/2024 11:37

Produto: Cabo de aço galvanizado, alma de fibra, 7,94 mm x 5,157 mm x 0,98 Venda por metro

Modalidade: Dominio Amplo

CNPJ: 13.596.165/0001-10

Item: 156

Site: Resseg Distribuidora

Item 157 CABO DE AÇO 2,4 FN CAPADO

Preço Estimado: R\$ 8,46 (un)

Percentual: -

Preço Estimado Calculado: R\$ 8,46

Mediana dos Preços Obtidos: R\$ 8,16

JUSTIFICATIVA (MENOS DE 3 PREÇOS): Produto é MUITO ESPECÍFICO para a especificação do objeto que informo

e de acordo com o artigo 15, inciso III, do Lei nº 14.133, de 1º de 2021, que trata sobre licitação, não é obrigatório a abertura de processo de licitação para a aquisição de bens e serviços, desde que o produto seja único, não há mercado para a compra e a aquisição seja necessária para a execução do contrato.

| Quantidade | Descrição | Observação |
|----------------|---|--|
| 2,00 (un) (un) | CABO DE AÇO 2,4 FN CAPADO fabricado em aço galvanizado ou preto de alta qualidade com certificação INMETRO, com alma de fibra (modelo 6X7) diâmetro de mínima de 2,4mm, igual a 2,4 6X7 polegadas, que suporte uma carga mínima de 340kg, revestimento em PVC cristal | CABO DE AÇO 2,4 FN CAPADO, fabricado em aço galvanizado ou preto de alta qualidade com certificação INMETRO, com alma de fibra, modelo 6X7, diâmetro de mínima de 2,4mm, igual a 2,4 6X7 polegadas, que suporte uma carga mínima de 340kg, revestimento em PVC cristal |

Preço Dominio Amplo 1

8,46

Descrição: Anexo 210

Data: 07/03/2024 11:52

Produto: Cabo Aço (Preço por Metro)

Modalidade: Dominio Amplo

Site: Pro Sport Fitness Store

Item: 157



Preço Estimado: R\$ 13,49 (un)

Percentual: -

Preço Estimado Calculado: R\$ 15,49

Mediana dos Preços Obtidos: R\$ 15,49

303
14

| Quantidade | Descrição | Observação |
|---|---|---|
| 17.000 Unidades | CABO DE AÇO 3,8, fabricado em aço galvanizado ou preto de alta qualidade com certificação INMETRO, com alma de fibra, modelo 6x2,5, haste com diâmetro mínima de 9,53mm, igual a 3,8, revestimento em PVC cristal | CABO DE AÇO 3,8, fabricado em aço galvanizado ou preto de alta qualidade com certificação INMETRO, com alma de fibra, modelo 6x2,5, diâmetro de mínima de 9,53mm, igual a 3,8, revestimento em PVC cristal. |
| Preço Domínio Amplo 1 | | 15,50 |
| Descrição: Anexo 212 Produto: Cabo de aço 3,8 afp, 6x19 CNPJ: 000.776.574/0006-60 Telefone: 4003-1000 Site: Lojas Americanas (http://www.americanas.com.br) | | Data: 07/03/2024 11:47 Modalidade: Domínio Amplo Item: 158 |
| Preço Domínio Amplo 2 | | 15,49 |
| Descrição: Anexo 211 Produto: CABO AÇO 6 X 19-9,5 MM (3,8) 215 CNPJ: 25.631.151/0001-79 Site: Fixpar Soluções em Fixação | | Data: 07/03/2024 11:46 Modalidade: Domínio Amplo Item: 158 |
| Preço Domínio Amplo 3 | | 14,18 |
| Descrição: Anexo 215 Produto: Cabo Aço 9,5mm 6x19s-a/Rd Galv. 3,8 (metro Linear) Site: Caselar | | Data: 07/03/2024 11:48 Modalidade: Domínio Amplo Item: 158 |

Item 153 - LACRE ANTI-FRAUDE PARA HIDRÔMETRO 1,2

Preço Estimado: R\$ 0,94 (un)

Percentual: -

Preço Estimado Calculado: R\$ 0,94

Mediana dos Preços Obtidos: R\$ 0,94

JUSTIFICATIVA (MENOS DE 3 PREÇOS): Produto é MUITO ESPECÍFICO para a caracterização do objeto que informe.

Este produto foi desenvolvido em 07 de Julho de 2021 (Item 14.122) no âmbito do Projeto "Sistema de Monitoramento de Qualidade de Água em Tempo Real" e possui características técnicas e materiais que o tornam único e insubstituível.

| Quantidade | Descrição | Observação |
|-----------------|---|---|
| 17.000 Unidades | LACRE ANTI-FRAUDE PARA HIDRÔMETRO COMPOSTO POR DUAS SEMI-CALOTAS, IDÊNTICAS, QUE SE ENCAIXAM, POSSUINDO AS SEGUINTE CARACTERÍSTICAS: PRODUZIDO EXCLUSIVAMENTE COM MATERIA PRIMA VIRGEM EM POLIPROPILENO (PP); POSSUÍ DOIS TRAVAMENTOS EM CADA LATERAL QUATRO NO TOTAL EM CADA PEÇA EM SENTIDOS OPÓSTOS UNS AOS OUTROS, NÃO PERMITINDO ASSIM A ABERTURA DO LACRE POR PRESSÃO EM QUALQUER SENTIDO; NÃO POSSUI FLEXIBILIDADE PARA FRAUDES, OU SEJA, SE SUBMETIDO A ESFORÇOS NÃO DEFORMA; FECHAMENTO MANUAL FACIL POR LEVE PRESSÃO SEM UTILIZAÇÃO DE FERRAMENTA; POSSUI A GRAVAÇÃO EM ALTO RELEVO DE INSTRUÇÕES DE ADVERTÊNCIA AO USUÁRIO PARA NÃO ROMPER O LACRE; POSSUI TUBO DE DIÂMETRO DE 5MM EM AMBAS AS PARTES EVITANDO ASSIM O ACÚMULO DE ÁGUA DENTRO DO LACRE, EVITANDO A PROPAGAÇÃO DO MOSQUITO DA DENGUE; DESCARTÁVEL, NÃO PERMITE REUTILIZAÇÃO; RESISTENTE A RAIOS ULTRAVIOLETA. | LACRE ANTI-FRAUDE PARA HIDRÔMETRO COMPOSTO POR DUAS SEMI-CALOTAS, IDÊNTICAS, QUE SE ENCAIXAM, POSSUINDO AS SEGUINTE CARACTERÍSTICAS: PRODUZIDO EXCLUSIVAMENTE COM MATERIA PRIMA VIRGEM EM POLIPROPILENO (PP); POSSUÍ DOIS TRAVAMENTOS EM CADA LATERAL QUATRO NO TOTAL EM CADA PEÇA EM SENTIDOS OPÓSTOS UNS AOS OUTROS, NÃO PERMITINDO ASSIM A ABERTURA DO LACRE POR PRESSÃO EM QUALQUER SENTIDO; NÃO POSSUI FLEXIBILIDADE PARA FRAUDES, OU SEJA, SE SUBMETIDO A ESFORÇOS NÃO DEFORMA; FECHAMENTO MANUAL FACIL POR LEVE PRESSÃO SEM UTILIZAÇÃO DE FERRAMENTA; POSSUI A GRAVAÇÃO EM ALTO RELEVO DE INSTRUÇÕES DE ADVERTÊNCIA AO USUÁRIO PARA NÃO ROMPER O LACRE; POSSUI TUBO DE DIÂMETRO DE 5MM EM AMBAS AS PARTES EVITANDO ASSIM O ACÚMULO DE ÁGUA DENTRO DO LACRE, EVITANDO A PROPAGAÇÃO DO MOSQUITO DA DENGUE; DESCARTÁVEL, NÃO PERMITE REUTILIZAÇÃO; RESISTENTE A RAIOS ULTRAVIOLETA. |



Item 160: HIDRÔMETRO UNIJATO 1.2 COM KIT CONEXÃO

Preço Estimado: R\$ 146,52 (un)

Percentual: -

Preço Estimado Calculado: R\$ 146,52

Mediana dos Preços Obtidos: R\$ 146,52

305
H

| Quantidade | Descrição | Observação |
|--------------------|--|---|
| 2.000 (1 unidades) | HIDRÔMETRO UNIJATO 1.2 COM KIT CONEXÃO, COM SELO DO INMETRO E NORMA ABNT NBR 8194, VAZÃO MÍNIMA 30 L/H, VAZÃO NOMINAL 1,5M ³ /H, VAZÃO MÁXIMA 3M ³ /H, CLASSE METEOROLÓGICO B, COM FILTRO NA EXTREMIDADE DE ENTRADA, TRANSMISSÃO MAGNÉTICA PERMITINDO ABERTURAS RÁPIDAS SEM ESCORREGAMENTO, COM BLINDAGEM MAGNÉTICA, GARANTINDO TOTAL SEGURANÇA CONTRA RADE MAGNÉTICA, CÚPULA DE ALTA RESISTÊNCIA, FABRICADO EM POLICARBONATO COM CINTA METÁLICA EM VOLTA DA RELOJOARIA, GARANTIA CONTRA FRADES, PROTEÇÃO IP68, EXTREMAMENTE RESISTENTE EM RELAÇÃO A EMBACAMENTO DA CÚPULA, RELOJOARIA SUPERSECA, INCLINADA 45°, ORIENTÁVEL A 360°, COM TRAVA, POSSIBILITANDO A EXATA POSIÇÃO DA RELOJOARIA PARA FACILITAR A LETURA DO CONSUMO, CORPO EM LIGA DE COBRE COM EXTREMIDADES ROSCADAS CENTRALIZADAS, NAS MEDIDAS: COMPRIMENTO 115MM | HIDRÔMETRO UNIJATO 1.2 COM KIT CONEXÃO, COM SELO DO INMETRO E NORMA ABNT NBR 8194, VAZÃO MÍNIMA 30 L/H, VAZÃO NOMINAL 1,5M ³ /H, VAZÃO MÁXIMA 3M ³ /H, CLASSE METEOROLÓGICO B, COM FILTRO NA EXTREMIDADE DE ENTRADA, TRANSMISSÃO MAGNÉTICA PERMITINDO ABERTURAS RÁPIDAS SEM ESCORREGAMENTO, COM BLINDAGEM MAGNÉTICA, GARANTINDO TOTAL SEGURANÇA CONTRA RADE MAGNÉTICA, CÚPULA DE ALTA RESISTÊNCIA, FABRICADO EM POLICARBONATO COM CINTA METÁLICA EM VOLTA DA RELOJOARIA, GARANTIA CONTRA FRADES, PROTEÇÃO IP68, EXTREMAMENTE RESISTENTE EM RELAÇÃO A EMBACAMENTO DA CÚPULA, RELOJOARIA SUPERSECA, INCLINADA 45°, ORIENTÁVEL A 360°, COM TRAVA, POSSIBILITANDO A EXATA POSIÇÃO DA RELOJOARIA PARA FACILITAR A LETURA DO CONSUMO, CORPO EM LIGA DE COBRE COM EXTREMIDADES ROSCADAS CENTRALIZADAS, NAS MEDIDAS: COMPRIMENTO 115MM, PESO 0,680KG. |

| | | |
|--|--|---------------------------|
| Preço Domínio Ampla 1 | | 218,45 |
| Descrição: Anexo 217 | | Data: 08/03/2024 11:02 |
| Produto: Hidrometro Unijato 1.2" X 115mm Vazão Nominal De 0.75m ³ /h Vazão Maxima De 1.5m ³ /h Agua Quente C/ Conexões | | Modalidade: Domínio Ampla |
| Site: hidrometrobl.com | | Item: 160 |
| Preço Domínio Ampla 2 | | 146,52 |
| Descrição: Anexo 216 | | Data: 08/03/2024 11:01 |
| Produto: Hidrometro Unijato de 1.2" Qmax 3m ³ /h com conexões 1/2" | | Modalidade: Domínio Ampla |
| CNPJ: 21.951.873/0001-50 | | Item: 160 |
| Site: Hidraconex | | |
| Preço Domínio Ampla 3 | | 114,20 |
| Descrição: Anexo 215 | | Data: 08/03/2024 11:00 |
| Produto: Hidrometro Unijato 1.2 pol. Du1.5 Qn0.75 - Conexões Hidrometro | | Modalidade: Domínio Ampla |
| CNPJ: 03.007.331/0001-41 | | Item: 160 |
| Site: Mercado Livre | | |

Item 161: CAIXA PLÁSTICA PARA 1 HIDRÔMETRO

Preço Estimado: R\$ 60,90 (un)

Percentual: -

Preço Estimado Calculado: R\$ 60,90

Mediana dos Preços Obtidos: R\$ 60,90

| Quantidade | Descrição | Observação |
|--------------------|--|--|
| 2.000 (1 unidades) | CAIXA PLÁSTICA PARA 1 HIDRÔMETRO, FABRICADA EM MATERIAL PP E TAMPA EM POLICARBONATO, ABERTURAS PARA A LETURA DO HIDRÔMETRO, NAS MEDIDAS: LARGURA: 41CM, ALTURA: 50CM, PROFUNDIDADE 15CM. | CAIXA PLÁSTICA PARA 1 HIDRÔMETRO, FABRICADA EM MATERIAL PP E TAMPA EM POLICARBONATO, ABERTURAS PARA A LETURA DO HIDRÔMETRO, NAS MEDIDAS: LARGURA: 41CM, ALTURA: 50CM, PROFUNDIDADE 15CM. |

| | | |
|--|--|---------------------------|
| Preço Domínio Ampla 1 | | 72,52 |
| Descrição: Anexo 220 | | Data: 08/03/2024 10:10 |
| Produto: Caixa Para Hidrometro AC&A Tampa Padiao C/ 45mm | | Modalidade: Domínio Ampla |
| CNPJ: 01.438.784/0048-60 | | Item: 161 |
| Telefone: 4620-5576 | | |
| Site: Leroy Merlin (https://www.leroymerlin.com.br/) | | |



LAUDO DA COTAÇÃO

Preço médio ponderado dos itens calculado pela fórmula Mediana dos preços obtido

Item 1 - CIMENTO 50KG

3 preços de Aquisições e contratações similares de outros entes públicos homologadas adjudicadas entre os dias 11/12/2023 e 30/01/2024, calculados pela fórmula Mediana das Propostas Finais.

Item 2 - AREIA LAVADA

3 preços do portal Compras Governamentais praticados pela Administração Pública de licitações homologadas adjudicadas entre os dias 22/12/2023 e 07/02/2024, calculados pela fórmula Mediana das Propostas Finais.

Item 3 - SILEXO DE 3 - 6 MM

2 preços do portal Compras Governamentais praticados pela Administração Pública de licitações homologadas adjudicadas entre os dias 30/10/2023 e 26/12/2023, calculados pela fórmula Mediana das Propostas Finais.

Item 4 - VERGALHAO 16mm 5/8

1 preço de Aquisições e contratações similares de outros entes públicos homologadas adjudicadas no dia 10/10/2023, calculado pela fórmula Mediana das Propostas Finais.

2 preços de Domínio Amplo (pesquisa publicada em mídia especializada), coletados entre os dias 05/03/2024 18:43:56 e 05/03/2024 18:44:05.

Item 5 - VERGALHAO 10mm 3/8

2 preços de Aquisições e contratações similares de outros entes públicos homologadas adjudicadas entre os dias 11/09/2023 e 11/12/2023, calculados pela fórmula Mediana das Propostas Finais.

Item 6 - VERGALHAO Ca660 4.2

2 preços de Domínio Amplo (pesquisa publicada em mídia especializada), coletados entre os dias 05/03/2024 12:12:51 e 05/03/2024 12:13:09.

Item 7 - ARAME RECOZIDO 18mm

1 preço do portal Compras Governamentais praticados pela Administração Pública de licitações homologadas adjudicadas no dia 13/12/2023, calculado pela fórmula Mediana das Propostas Finais.

2 preços de Aquisições e contratações similares de outros entes públicos homologadas adjudicadas entre os dias 12/09/2023 e 06/11/2023, calculados pela fórmula Mediana das Propostas Finais.

Item 8 - TELHA TIPO BRASILETA

3 preços do portal Compras Governamentais praticados pela Administração Pública de licitações homologadas adjudicadas entre os dias 13/12/2023 e 25/01/2024, calculados pela fórmula Mediana das Propostas Finais.

Item 9 - TELHA PLANO 44X15,5

2 preços do portal Compras Governamentais praticados pela Administração Pública de licitações homologadas adjudicadas entre os dias 14/11/2023 e 25/01/2024, calculados pela fórmula Mediana das Propostas Finais.

Item 10 - BLOCO CERAMICO 6 EUROS

2 preços do portal Compras Governamentais praticados pela Administração Pública de licitações homologadas adjudicadas entre os dias 14/12/2023 e 25/01/2024, calculados pela fórmula Mediana das Propostas Finais.



- 1 preço de Aquisições e contratações similares de outros entes públicos homologadas adjudicadas no dia 12/09/2023, calculado pela fórmula Mediana das Propostas Finais.

Item 11 - TINTA ESMALTE SINTÉTICO LARANJA 18 LITROS

- 3 preços de Domínio Amplo (pesquisa publicada em mídia especializada), coletados entre os dias 05/03/2024 12:55:18 e 05/03/2024 12:56:00.

Item 12 - TINTA ESMALTE SINTÉTICO VERDE 18 LITROS

- 3 preços de Domínio Amplo (pesquisa publicada em mídia especializada), coletados entre os dias 05/03/2024 12:57:15 e 05/03/2024 12:57:41.

Item 13 - TINTA ESMALTE SINTÉTICO BEGE 18 LITROS

- 3 preços de Domínio Amplo (pesquisa publicada em mídia especializada), coletados entre os dias 05/03/2024 12:59:15 e 05/03/2024 13:00:15.

Item 14 - TINTA SEMI BRILHO BRANCA 18 LITROS

- 2 preços de Aquisições e contratações similares de outros entes públicos homologadas adjudicadas entre os dias 17/10/2023 e 15/12/2023, calculados pela fórmula Mediana das Propostas Finais.

- 1 preço de Domínio Amplo (pesquisa publicada em mídia especializada), coletado no dia 05/03/2024 13:02:28

Item 15 - TUBO PVC 6 METROS 140mm

- 1 preço de Domínio Amplo (pesquisa publicada em mídia especializada), coletado no dia 05/03/2024 18:42:06

Item 16 - TUBO PVC 6 METROS 110mm

- 2 preços de Domínio Amplo (pesquisa publicada em mídia especializada), coletados entre os dias 05/03/2024 18:39:55 e 05/03/2024 18:40:16.

Item 17 - TUBO PVC 6 METROS 85mm

- 2 preços de Domínio Amplo (pesquisa publicada em mídia especializada), coletados entre os dias 05/03/2024 18:45:45 e 05/03/2024 18:46:17.

Item 18 - TUBO PVC 6 METROS 75mm

- 1 preço de Aquisições e contratações similares de outros entes públicos homologadas adjudicadas no dia 06/11/2023, calculado pela fórmula Mediana das Propostas Finais.

- 2 preços de Domínio Amplo (pesquisa publicada em mídia especializada), coletados entre os dias 05/03/2024 18:47:09 e 05/03/2024 18:47:20.

Item 19 - TUBO PVC 6 METROS 60mm

- 1 preço de Aquisições e contratações similares de outros entes públicos homologadas adjudicadas no dia 12/01/2024, calculado pela fórmula Mediana das Propostas Finais.

- 1 preço de Domínio Amplo (pesquisa publicada em mídia especializada), coletado no dia 05/03/2024 18:48:21

Item 20 - TUBO PVC 6 METROS 50mm

- 2 preços de Aquisições e contratações similares de outros entes públicos homologadas adjudicadas entre os dias 06/11/2023 e 12/01/2024, calculados pela fórmula Mediana das Propostas Finais.

Item 21 - TUBO PVC 6 METROS 40mm

- 2 preços de Aquisições e contratações similares de outros entes públicos homologadas adjudicadas no dia 12/01/2024, calculados pela fórmula Mediana das Propostas Finais.

- 1 preço de Domínio Amplo (pesquisa publicada em mídia especializada), coletado no dia 05/03/2024 18:51:37

Item 22 - TUBO PVC 6 METROS 32mm

308
H



- 1 preço de Aquisições e contratações similares de outros entes públicos homologadas adjudicadas no dia 01/12/2023, calculado pela fórmula Mediana das Propostas Finais.
- 2 preços de Domínio Amplo (pesquisa publicada em mídia especializada), coletados entre os dias 05/03/2024 18:52:30 e 05/03/2024 18:52:37.

309
M

Item 23 – TUBO PVC 6 METROS 25mm

- 1 preço de Aquisições e contratações similares de outros entes públicos homologadas adjudicadas entre os dias 06/11/2023 e 12/01/2024, calculados pela fórmula Mediana das Propostas Finais.
- 1 preço de Domínio Amplo (pesquisa publicada em mídia especializada), coletado no dia 05/03/2024 18:53:27.

Item 24 – TUBO PVC 6 METROS 20mm

- 1 preço de Aquisições e contratações similares de outros entes públicos homologadas adjudicadas no dia 12/01/2024, calculado pela fórmula Mediana das Propostas Finais.
- 2 preços de Domínio Amplo (pesquisa publicada em mídia especializada), coletados entre os dias 05/03/2024 18:54:42 e 05/03/2024 18:54:48.

Item 25 – COLA PARA TUBOS E CONEXÕES 75G CAIXA COM 30 UNIDADES

- 3 preços de Domínio Amplo (pesquisa publicada em mídia especializada), coletados entre os dias 05/03/2024 18:57:25 e 05/03/2024 18:58:03.

Item 26 – ADAPTADOR 40mm

- 3 preços de Aquisições e contratações similares de outros entes públicos homologadas adjudicadas entre os dias 19/12/2023 e 22/12/2023, calculados pela fórmula Mediana das Propostas Finais.

Item 27 – ADAPTADOR CURTO 85mm

- 1 preço de Aquisições e contratações similares de outros entes públicos homologadas adjudicadas no dia 31/10/2023, calculado pela fórmula Mediana das Propostas Finais.
- 2 preços de Domínio Amplo (pesquisa publicada em mídia especializada), coletados entre os dias 05/03/2024 19:06:58 e 05/03/2024 19:07:11.

Item 28 – ADAPTADOR CURTO 75mm

- 1 preço de Aquisições e contratações similares de outros entes públicos homologadas adjudicadas no dia 12/01/2024, calculado pela fórmula Mediana das Propostas Finais.
- 2 preços de Domínio Amplo (pesquisa publicada em mídia especializada), coletados entre os dias 05/03/2024 19:08:12 e 05/03/2024 19:08:19.

Item 29 – ADAPTADOR CURTO 60mm

- 1 preço de Aquisições e contratações similares de outros entes públicos homologadas adjudicadas entre os dias 12/01/2024 e 06/02/2024, calculados pela fórmula Mediana das Propostas Finais.

Item 30 – ADAPTADOR CURTO 50mm

- 3 preços de Aquisições e contratações similares de outros entes públicos homologadas adjudicadas entre os dias 12/09/2023 e 12/01/2024, calculados pela fórmula Mediana das Propostas Finais.

Item 31 – ADAPTADOR CURTO 32mm

- 3 preços de Aquisições e contratações similares de outros entes públicos homologadas adjudicadas entre os dias 26/09/2023 e 23/01/2024, calculados pela fórmula Mediana das Propostas Finais.

Item 32 – ADAPTADOR CURTO 25mm

- 3 preços de Aquisições e contratações similares de outros entes públicos homologadas adjudicadas entre os dias 26/09/2023 e 12/01/2024, calculados pela fórmula Mediana das Propostas Finais.

Item 33 – ADAPTADOR CURTO 20mm



- 1 preço do portal Compras Governamentais praticados pela Administração Pública de licitações homologadas adjudicadas no dia 24/10/2023, calculado pela fórmula Mediana das Propostas Finais.
- 2 preços de Aquisições e contratações similares de outros entes públicos homologadas adjudicadas entre os dias 12/01/2024 e 23/01/2024, calculados pela fórmula Mediana das Propostas Finais.

Item 34 - CAP CANEL 60mm

- 1 preço de Domínio Amplo (pesquisa publicada em mídia especializada), coletado no dia 05/03/2024 19:17:10

Item 35 - CAP SOLDÁVEL 85mm

- 1 preço de Aquisições e contratações similares de outros entes públicos homologadas adjudicadas no dia 31/10/2023, calculado pela fórmula Mediana das Propostas Finais.
- 2 preços de Domínio Amplo (pesquisa publicada em mídia especializada), coletados entre os dias 05/03/2024 19:18:00 e 05/03/2024 19:18:05

Item 36 - CAP SOLDÁVEL 60mm

- 3 preços de Aquisições e contratações similares de outros entes públicos homologadas adjudicadas entre os dias 06/11/2023 e 12/01/2024, calculados pela fórmula Mediana das Propostas Finais.

Item 37 - CAP SOLDÁVEL 50mm

- 3 preços de Aquisições e contratações similares de outros entes públicos homologadas adjudicadas entre os dias 12/12/2023 e 12/01/2024, calculados pela fórmula Mediana das Propostas Finais.

Item 38 - CAP SOLDÁVEL 40mm

- 3 preços de Aquisições e contratações similares de outros entes públicos homologadas adjudicadas entre os dias 06/11/2023 e 12/01/2024, calculadas pela fórmula Mediana das Propostas Finais.

Item 39 - CAP SOLDÁVEL 32mm

- 3 preços de Aquisições e contratações similares de outros entes públicos homologadas adjudicadas entre os dias 06/11/2023 e 01/12/2023, calculados pela fórmula Mediana das Propostas Finais.

Item 40 - CAP SOLDÁVEL 25mm

- 3 preços de Aquisições e contratações similares de outros entes públicos homologadas adjudicadas entre os dias 05/12/2023 e 12/01/2024, calculados pela fórmula Mediana das Propostas Finais.

Item 41 - CAP SOLDÁVEL 20mm

- 3 preços de Aquisições e contratações similares de outros entes públicos homologadas adjudicadas entre os dias 06/11/2023 e 12/01/2024, calculados pela fórmula Mediana das Propostas Finais.

Item 42 - COLAR ABRACADEIRA COM TRAVAS 110mm X 1/2

- 3 preços de Domínio Amplo (pesquisa publicada em mídia especializada), coletados entre os dias 05/03/2024 19:23:12 e 05/03/2024 19:23:20

Item 43 - COLAR ABRACADEIRA COM TRAVAS 85mm X 1/2

- 3 preços de Domínio Amplo (pesquisa publicada em mídia especializada), coletados entre os dias 05/03/2024 19:27:17 e 05/03/2024 19:27:37

Item 44 - COLAR ABRACADEIRA COM TRAVAS 60mm X 1/2

- 3 preços de Domínio Amplo (pesquisa publicada em mídia especializada), coletados entre os dias 05/03/2024 19:28:55 e 05/03/2024 19:29:04

310
4



Item 45 - COLAR ABRACADEIRA COM TRAVAS 50mm X 1,2

- 1 preço de Domínio Amplo (pesquisa publicada em mídia especializada), coletados entre os dias 05/03/2024 19:30:28 e 05/03/2024 19:31:03.

Item 46 - JOELHO SOLDÁVEL L/R PVC 25X3/4

- 1 preço de Domínio Amplo (pesquisa publicada em mídia especializada), coletados entre os dias 05/03/2024 19:33:53 e 05/03/2024 19:34:03.

Item 47 - JOELHO SOLDÁVEL L/R PVC 25X1/2

- 1 preço de Aquisições e contratações similares de outros entes públicos homologadas adjudicadas no dia 01/12/2023, calculado pela fórmula Mediana das Propostas Finais.
- 2 preços de Domínio Amplo (pesquisa publicada em mídia especializada), coletados entre os dias 06/03/2024 08:36:45 e 06/03/2024 08:38:37.

Item 48 - JOELHO SOLDÁVEL L/R PVC 20X3/4

- 1 preço de Aquisições e contratações similares de outros entes públicos homologadas adjudicadas no dia 01/12/2023, calculado pela fórmula Mediana das Propostas Finais.
- 2 preços de Domínio Amplo (pesquisa publicada em mídia especializada), coletados entre os dias 06/03/2024 09:35:06 e 06/03/2024 09:35:17.

Item 49 - JOELHO SOLDÁVEL PVC 110mm

- 3 preços do PMS (pesquisa publicada em mídia especializada), coletados entre os dias 09/01/2024 10:18:20 e 25/01/2024 17:45:29.

Item 50 - JOELHO SOLDÁVEL PVC 85mm

- 3 preços de Domínio Amplo (pesquisa publicada em mídia especializada), coletados entre os dias 06/03/2024 09:39:31 e 06/03/2024 09:40:14.

Item 51 - JOELHO SOLDÁVEL PVC 75mm

- 2 preços do portal Compras Governamentais praticados pela Administração Pública de licitações homologadas adjudicadas no dia 12/12/2023, calculados pela fórmula Mediana das Propostas Finais.
- 1 preço de Aquisições e contratações similares de outros entes públicos homologadas adjudicadas no dia 06/11/2023, calculado pela fórmula Mediana das Propostas Finais.

Item 52 - JOELHO SOLDÁVEL PVC 60mm

- 2 preços de Aquisições e contratações similares de outros entes públicos homologadas adjudicadas entre os dias 06/11/2023 e 12/01/2024, calculados pela fórmula Mediana das Propostas Finais.
- 1 preço de Domínio Amplo (pesquisa publicada em mídia especializada), coletado no dia 06/03/2024 09:42:39.

Item 53 - CRUZETAS SOLDÁVEL PVC DE 60mm

- 1 preço do portal Compras Governamentais praticados pela Administração Pública de licitações homologadas adjudicadas no dia 03/10/2023, calculado pela fórmula Mediana das Propostas Finais.
- 2 preços de Domínio Amplo (pesquisa publicada em mídia especializada), coletados entre os dias 06/03/2024 09:44:25 e 06/03/2024 09:44:39.

Item 54 - EL SOLDÁVEL PVC DE 60 mm

- 3 preços de Domínio Amplo (pesquisa publicada em mídia especializada), coletados entre os dias 06/03/2024 09:46:03 e 06/03/2024 09:46:35.

Item 55 - JOELHO SOLDÁVEL PVC 50mm

- 2 preços de Aquisições e contratações similares de outros entes públicos homologadas adjudicadas entre os dias 03/10/2023 e 12/01/2024, calculados pela fórmula Mediana das Propostas Finais.

Item 56 - JOELHO SOLDÁVEL PVC 40mm

333
M



- 3 preços de Aquisições e contratações similares de outros entes públicos homologadas adjudicadas entre os dias 06/11/2023 e 30/01/2024, calculados pela fórmula Mediana das Propostas Finais.

Item 57 - JOELHO SOLDÁVEL PVC 32mm

- 3 preços de Aquisições e contratações similares de outros entes públicos homologadas adjudicadas entre os dias 28/09/2023 e 30/01/2024, calculados pela fórmula Mediana das Propostas Finais.

Item 58 - JOELHO SOLDÁVEL PVC 25mm

- 3 preços de Aquisições e contratações similares de outros entes públicos homologadas adjudicadas entre os dias 12/09/2023 e 12/01/2024, calculados pela fórmula Mediana das Propostas Finais.

Item 59 - JOELHO SOLDÁVEL PVC 20mm

- 3 preços de Aquisições e contratações similares de outros entes públicos homologadas adjudicadas entre os dias 06/11/2023 e 12/01/2024, calculados pela fórmula Mediana das Propostas Finais.

Item 60 - LUVA DE CORRER SOLDÁVEL PVC 250mm

- 2 preços de Domínio Amplo (pesquisa publicada em mídia especializada), coletados entre os dias 06/03/2024 10:13:54 e 06/03/2024 10:14:15.

Item 61 - LUVA DE CORRER SOLDÁVEL PVC 200mm

- 3 preços de Domínio Amplo (pesquisa publicada em mídia especializada), coletados entre os dias 06/03/2024 10:16:26 e 06/03/2024 10:17:16.

Item 62 - LUVA DE CORRER SOLDÁVEL PVC 160mm

- 1 preço de Domínio Amplo (pesquisa publicada em mídia especializada), coletado no dia 06/03/2024 10:19:36.

Item 63 - LUVA DE CORRER SOLDÁVEL PVC 150mm

- 3 preços de Domínio Amplo (pesquisa publicada em mídia especializada), coletados entre os dias 06/03/2024 10:21:54 e 06/03/2024 10:23:25.

Item 64 - LUVA DE CORRER SOLDÁVEL PVC 140mm

- 1 preço de Domínio Amplo (pesquisa publicada em mídia especializada), coletado no dia 06/03/2024 10:25:42.

Item 65 - LUVA DE CORRER SOLDÁVEL PVC 110mm

- 2 preços de Domínio Amplo (pesquisa publicada em mídia especializada), coletados entre os dias 06/03/2024 10:31:37 e 06/03/2024 10:31:54.

Item 66 - LUVA DE CORRER SOLDÁVEL PVC 100mm

- 1 preço de Domínio Amplo (pesquisa publicada em mídia especializada), coletado no dia 06/03/2024 10:33:14.

Item 67 - LUVA DE CORRER SOLDÁVEL PVC 85mm

- 2 preços de Domínio Amplo (pesquisa publicada em mídia especializada), coletados entre os dias 06/03/2024 10:34:33 e 06/03/2024 10:34:49.

Item 68 - LUVA DE CORRER SOLDÁVEL PVC 60mm

- 2 preços de Aquisições e contratações similares de outros entes públicos homologadas adjudicadas entre os dias 25/10/2023 e 16/11/2023, calculados pela fórmula Mediana das Propostas Finais.

Item 69 - LUVA DE CORRER SOLDÁVEL PVC 50mm

312
H



- 3 preços de Aquisições e contratações similares de outros entes públicos homologadas adjudicadas entre os dias 16/11/2023 e 12/12/2023, calculados pela fórmula Mediana das Propostas Finais.

313
M

Item 70 - LUVA DE CORRER SOLDÁVEL PVC 40mm

- 2 preços de Aquisições e contratações similares de outros entes públicos homologadas adjudicadas entre os dias 31/10/2023 e 12/12/2023, calculados pela fórmula Mediana das Propostas Finais.
- 1 preço de Domínio Amplo (pesquisa publicada em mídia especializada), coletado no dia 06/03/2024 10:38:21

Item 71 - LUVA DE CORRER SOLDÁVEL PVC 32mm

- 2 preços de Aquisições e contratações similares de outros entes públicos homologadas adjudicadas entre os dias 25/10/2023 e 21/11/2023, calculados pela fórmula Mediana das Propostas Finais.
- 1 preço de Domínio Amplo (pesquisa publicada em mídia especializada), coletado no dia 06/03/2024 10:39:11

Item 72 - LUVA DE CORRER SOLDÁVEL PVC 25mm

- 3 preços de Aquisições e contratações similares de outros entes públicos homologadas adjudicadas entre os dias 16/11/2023 e 12/12/2023, calculados pela fórmula Mediana das Propostas Finais.

Item 73 - LUVA DE CORRER SOLDÁVEL PVC 20mm

- 3 preços de Aquisições e contratações similares de outros entes públicos homologadas adjudicadas entre os dias 08/11/2023 e 12/12/2023, calculados pela fórmula Mediana das Propostas Finais.

Item 74 - LUVA LR SOLDÁVEL PVC 32X1

- 1 preço do portal Compras Governamentais praticados pela Administração Pública de licitações homologadas adjudicadas no dia 24/10/2023, calculado pela fórmula Mediana das Propostas Finais.
- 2 preços de Aquisições e contratações similares de outros entes públicos homologadas/adjudicadas no dia 29/09/2023, calculados pela fórmula Mediana das Propostas Finais.

Item 75 - LUVA LR SOLDÁVEL PVC 25X1/2

- 2 preços de Aquisições e contratações similares de outros entes públicos homologadas adjudicadas entre os dias 28/09/2023 e 16/10/2023, calculados pela fórmula Mediana das Propostas Finais.

Item 76 - LUVA LR SOLDÁVEL PVC 20X1/2

- 3 preços de Aquisições e contratações similares de outros entes públicos homologadas adjudicadas entre os dias 17/11/2023 e 06/02/2024, calculados pela fórmula Mediana das Propostas Finais.

Item 77 - LUVA SOLDÁVEL PVC 85mm

- 1 preço de Aquisições e contratações similares de outros entes públicos homologadas adjudicadas no dia 18/12/2023, calculado pela fórmula Mediana das Propostas Finais.
- 2 preços de Domínio Amplo (pesquisa publicada em mídia especializada), coletados entre os dias 06/03/2024 11:07:42 e 06/03/2024 11:07:46

Item 78 - LUVA SOLDÁVEL PVC 60mm

- 1 preço de Aquisições e contratações similares de outros entes públicos homologadas adjudicadas no dia 18/12/2023, calculado pela fórmula Mediana das Propostas Finais.
- 2 preços de Domínio Amplo (pesquisa publicada em mídia especializado), coletados entre os dias 06/03/2024 11:09:10 e 06/03/2024 11:09:18.

Item 79 - LUVA SOLDÁVEL PVC 50mm



3 preços de Aquisições e contratações similares de outros entes públicos homologadas adjudicadas entre os dias 19/12/2023 e 30/01/2024, calculados pela fórmula Mediana das Propostas Finais.

4 preços de Domínio Amplo (pesquisa publicada em mídia especializada), coletado no dia 06/03/2024 11:11:16

312
H

Item 80 - LUVA SOLDÁVEL PVC 40mm

3 preços de Aquisições e contratações similares de outros entes públicos homologadas adjudicadas entre os dias 23/11/2023 e 30/01/2024, calculados pela fórmula Mediana das Propostas Finais.

Item 81 - LUVA SOLDÁVEL PVC 32mm

3 preços de Aquisições e contratações similares de outros entes públicos homologadas adjudicadas entre os dias 01/11/2023 e 30/01/2024, calculados pela fórmula Mediana das Propostas Finais.

Item 82 - LUVA SOLDÁVEL PVC 25mm

3 preços de Aquisições e contratações similares de outros entes públicos homologadas adjudicadas entre os dias 18/12/2023 e 30/01/2024, calculados pela fórmula Mediana das Propostas Finais.

Item 83 - LUVA SOLDÁVEL PVC 20mm

3 preços de Aquisições e contratações similares de outros entes públicos homologadas adjudicadas entre os dias 19/10/2023 e 06/02/2024, calculados pela fórmula Mediana das Propostas Finais.

Item 84 - LUVA UNLÃO SOLDÁVEL PVC 30mm

3 preços de Domínio Amplo (pesquisa publicada em mídia especializada), coletados entre os dias 06/03/2024 11:22:58 e 06/03/2024 11:23:11.

Item 85 - BUCHA REDUÇÃO CURTA SOLDÁVEL PVC 110X85mm

3 preços de Domínio Amplo (pesquisa publicada em mídia especializada), coletados entre os dias 06/03/2024 11:24:14 e 06/03/2024 11:24:37.

Item 86 - BUCHA REDUÇÃO CURTA SOLDÁVEL PVC 85X75mm

3 preços de Domínio Amplo (pesquisa publicada em mídia especializada), coletados entre os dias 06/03/2024 11:31:48 e 06/03/2024 11:31:59.

Item 87 - BUCHA REDUÇÃO CURTA SOLDÁVEL PVC 85X60mm

3 preços de Domínio Amplo (pesquisa publicada em mídia especializada), coletados entre os dias 06/03/2024 11:32:49 e 06/03/2024 11:33:18.

Item 88 - BUCHA REDUÇÃO CURTA SOLDÁVEL PVC 75X60mm

3 preços de Domínio Amplo (pesquisa publicada em mídia especializada), coletados entre os dias 06/03/2024 11:34:08 e 06/03/2024 11:34:21.

Item 89 - BUCHA REDUÇÃO CURTA SOLDÁVEL PVC 60X50mm

3 preços de Domínio Amplo (pesquisa publicada em mídia especializada), coletados entre os dias 06/03/2024 11:36:42 e 06/03/2024 11:37:10.

Item 90 - BUCHA REDUÇÃO CURTA SOLDÁVEL PVC 50X40mm

3 preços de Domínio Amplo (pesquisa publicada em mídia especializada), coletados entre os dias 06/03/2024 11:38:23 e 06/03/2024 11:39:07.

Item 91 - BUCHA REDUÇÃO CURTA SOLDÁVEL PVC 40X32mm

3 preços de Domínio Amplo (pesquisa publicada em mídia especializada), coletados entre os dias 06/03/2024 11:40:23 e 06/03/2024 11:40:39.



Item 92 - BUCHA REDUÇÃO CURTA SOLDÁVEL PVC 32X25mm

- 3 preços do portal Compras Governamentais praticados pela Administração Pública de licitações homologadas adjudicadas entre os dias 09/10/2023 e 23/01/2024, calculados pela fórmula Mediana das Propostas Finais.

Item 93 - BUCHA REDUÇÃO CURTA SOLDÁVEL PVC 25X20mm

- 3 preços de Domínio Amplo (pesquisa publicada em mídia especializada), coletados entre os dias 06/03/2024 11:44:52 e 06/03/2024 11:45:19.

Item 94 - FE SOLDÁVEL PVC 85mm

- 3 preços de Domínio Amplo (pesquisa publicada em mídia especializada), coletados entre os dias 06/03/2024 11:47:37 e 06/03/2024 11:47:50.

Item 95 - FE SOLDÁVEL PVC 75mm

- 2 preços do portal Compras Governamentais praticados pela Administração Pública de licitações homologadas adjudicadas no dia 12/12/2023, calculados pela fórmula Mediana das Propostas Finais.
- 1 preço de Aquisições e contratações similares de outros entes públicos homologadas adjudicadas no dia 13/11/2023, calculado pela fórmula Mediana das Propostas Finais.

Item 96 - FE SOLDÁVEL PVC 60mm

- 3 preços de Aquisições e contratações similares de outros entes públicos homologadas adjudicadas entre os dias 25/09/2023 e 14/11/2023, calculados pela fórmula Mediana das Propostas Finais.

Item 97 - FE SOLDÁVEL PVC 50mm

- 3 preços do portal Compras Governamentais praticados pela Administração Pública de licitações homologadas adjudicadas no dia 03/01/2024, calculados pela fórmula Mediana das Propostas Finais.

Item 98 - FE SOLDÁVEL PVC 40mm

- 2 preços de Aquisições e contratações similares de outros entes públicos homologadas adjudicadas entre os dias 19/10/2023 e 23/11/2023, calculados pela fórmula Mediana das Propostas Finais.
- 1 preço de Domínio Amplo (pesquisa publicada em mídia especializada), coletado no dia 06/03/2024 11:52:09.

Item 99 - FE SOLDÁVEL PVC 32mm

- 3 preços de Aquisições e contratações similares de outros entes públicos homologadas adjudicadas entre os dias 20/09/2023 e 01/12/2023, calculados pela fórmula Mediana das Propostas Finais.

Item 100 - FE SOLDÁVEL PVC 25mm

- 3 preços de Aquisições e contratações similares de outros entes públicos homologadas adjudicadas entre os dias 10/10/2023 e 01/12/2023, calculados pela fórmula Mediana das Propostas Finais.

Item 101 - FE SOLDÁVEL PVC 20mm

- 3 preços de Aquisições e contratações similares de outros entes públicos homologadas adjudicadas entre os dias 20/09/2023 e 06/02/2024, calculados pela fórmula Mediana das Propostas Finais.

Item 102 - REGISTRO DE ESFERA SOLDÁVEL PVC 150mm

- 1 preço de Domínio Amplo (pesquisa publicada em mídia especializada), coletado no dia 06/03/2024 11:56:09.

Item 103 - REGISTRO DE ESFERA SOLDÁVEL PVC 110mm



315
M

- 3 preços de Domínio Amplo (pesquisa publicada em mídia especializada), coletados entre os dias 06/03/2024 12:02:00 e 06/03/2024 12:02:10.

Item 104 - REGISTRO DE ESFERA SOLDÁVEL PVC 85mm

- 3 preços de Domínio Amplo (pesquisa publicada em mídia especializada), coletados entre os dias 06/03/2024 12:03:09 e 06/03/2024 12:03:23.

Item 105 - REGISTRO DE ESFERA SOLDÁVEL PVC 75mm

- 1 preço de Aquisições e contratações similares de outros entes públicos homologadas adjudicadas no dia 06/11/2023, calculado pela fórmula Mediana das Propostas Finais.

- 2 preços de Domínio Amplo (pesquisa publicada em mídia especializada), coletados entre os dias 06/03/2024 12:04:09 e 06/03/2024 12:04:16.

Item 106 - REGISTRO DE ESFERA SOLDÁVEL PVC 60mm

- 1 preço de Aquisições e contratações similares de outros entes públicos homologadas adjudicadas no dia 06/11/2023, calculado pela fórmula Mediana das Propostas Finais.

- 2 preços de Domínio Amplo (pesquisa publicada em mídia especializada), coletados entre os dias 06/03/2024 12:04:48 e 06/03/2024 12:05:03.

Item 107 - REGISTRO DE ESFERA SOLDÁVEL PVC 50mm

- 3 preços de Aquisições e contratações similares de outros entes públicos homologadas adjudicadas entre os dias 03/10/2023 e 06/11/2023, calculados pela fórmula Mediana das Propostas Finais.

Item 108 - REGISTRO DE ESFERA SOLDÁVEL PVC 40mm

- 3 preços de Aquisições e contratações similares de outros entes públicos homologadas adjudicadas entre os dias 06/11/2023 e 30/01/2024, calculados pela fórmula Mediana das Propostas Finais.

Item 109 - REGISTRO DE ESFERA SOLDÁVEL PVC 32mm

- 3 preços de Aquisições e contratações similares de outros entes públicos homologadas adjudicadas entre os dias 16/10/2023 e 23/11/2023, calculados pela fórmula Mediana das Propostas Finais.

Item 110 - REGISTRO DE ESFERA SOLDÁVEL PVC 25mm

- 3 preços de Aquisições e contratações similares de outros entes públicos homologadas adjudicadas entre os dias 06/11/2023 e 02/01/2024, calculados pela fórmula Mediana das Propostas Finais.

Item 111 - REGISTRO DE ESFERA SOLDÁVEL PVC 20mm

- 3 preços de Aquisições e contratações similares de outros entes públicos homologadas adjudicadas entre os dias 06/11/2023 e 12/01/2024, calculados pela fórmula Mediana das Propostas Finais.

Item 112 - REGISTRO DE GAVETA FERRO FUNDIDO 150mm

- 2 preços de Domínio Amplo (pesquisa publicada em mídia especializada), coletados entre os dias 07/03/2024 08:38:35 e 07/03/2024 08:38:40.

Item 113 - REGISTRO DE GAVETA FERRO FUNDIDO 110mm

- 3 preços de Domínio Amplo (pesquisa publicada em mídia especializada), coletados entre os dias 07/03/2024 08:44:05 e 07/03/2024 08:44:19.

Item 114 - REGISTRO DE GAVETA FERRO FUNDIDO 80mm

- 2 preços de Domínio Amplo (pesquisa publicada em mídia especializada), coletados entre os dias 07/03/2024 08:50:30 e 07/03/2024 08:50:42.

Item 115 - REGISTRO DE GAVETA FERRO FUNDIDO 75mm

316
4



- 1 preço de Domínio Amplo (pesquisa publicada em mídia especializada), coletado no dia 07/03/2024 12:52:37

317
H

Item 116 - REGISTRO DE GAVETA FERRO FUNDIDO 60mm

- 1 preço de Aquisições e contratações similares de outros entes públicos homologadas adjudicadas no dia 16/10/2023, calculado pela fórmula Mediana das Propostas Finais.
- 2 preços de Domínio Amplo (pesquisa publicada em mídia especializada), coletados entre os dias 07/03/2024 09:04:41 e 07/03/2024 09:04:44.

Item 117 - LAMPADA DE LED 40W

- 3 preços de Aquisições e contratações similares de outros entes públicos homologadas adjudicadas entre os dias 22/12/2023 e 18/01/2024, calculados pela fórmula Mediana das Propostas Finais.

Item 118 - LAMPADA DE LED 25W

- 3 preços de Aquisições e contratações similares de outros entes públicos homologadas adjudicadas entre os dias 23/11/2023 e 19/12/2023, calculados pela fórmula Mediana das Propostas Finais.

Item 119 - LAMPADA DE LED 20W

- 2 preços de Domínio Amplo (pesquisa publicada em mídia especializada), coletados entre os dias 07/03/2024 09:09:53 e 07/03/2024 09:10:24.

Item 120 - LAMPADA DE LED 15W

- 3 preços de Aquisições e contratações similares de outros entes públicos homologadas adjudicadas entre os dias 18/09/2023 e 30/11/2023, calculados pela fórmula Mediana das Propostas Finais.

Item 121 - CHAVE DE GRIFO 36"

- 1 preço de Aquisições e contratações similares de outros entes públicos homologadas adjudicadas no dia 27/12/2023, calculado pela fórmula Mediana das Propostas Finais.
- 2 preços de Domínio Amplo (pesquisa publicada em mídia especializada), coletados entre os dias 07/03/2024 09:11:54 e 07/03/2024 09:12:00.

Item 122 - CHAVE DE GRIFO 48"

- 2 preços de Domínio Amplo (pesquisa publicada em mídia especializada), coletados entre os dias 07/03/2024 09:14:30 e 07/03/2024 09:14:59.

Item 123 - ALICATE DE PRESSÃO

- 2 preços de Aquisições e contratações similares de outros entes públicos homologadas adjudicadas entre os dias 18/09/2023 e 04/12/2023, calculados pela fórmula Mediana das Propostas Finais.

Item 124 - MOIDÃO PARA 3 TONELADAS

- 3 preços de Domínio Amplo (pesquisa publicada em mídia especializada), coletados entre os dias 07/03/2024 09:18:13 e 07/03/2024 09:20:48.

Item 125 - ROCADEIRA MÍNIMA 42,7CC

- 2 preços de Domínio Amplo (pesquisa publicada em mídia especializada), coletados entre os dias 07/03/2024 09:22:25 e 07/03/2024 09:24:11.

Item 126 - JOGO DE CHAVES COMBINADA DE 7mm A 32mm

- 1 preço de Aquisições e contratações similares de outros entes públicos homologadas adjudicadas no dia 09/11/2023, calculado pela fórmula Mediana das Propostas Finais.
- 2 preços de Domínio Amplo (pesquisa publicada em mídia especializada), coletados entre os dias 07/03/2024 09:26:12 e 07/03/2024 09:26:25.

Item 127 - FITA TEFLON VEDA ROSCA 50M



- 1 preço do portal Compras Governamentais praticados pela Administração Pública de licitações homologadas adjudicadas no dia 24/10/2023, calculado pela fórmula Mediana das Propostas Finais.
- 2 preços de Aquisições e contratações similares de outros entes públicos homologadas adjudicadas entre os dias 19/10/2023 e 21/11/2023, calculados pela fórmula Mediana das Propostas Finais.

318
H

Item 128 - FITA ISOLANTE (tipo 3M) 18mm COM 20 METROS

- 1 preço do portal Compras Governamentais praticados pela Administração Pública de licitações homologadas adjudicadas no dia 28/12/2023, calculado pela fórmula Mediana das Propostas Finais.
- 2 preços de Aquisições e contratações similares de outros entes públicos homologadas adjudicadas entre os dias 20/09/2023 e 02/10/2023, calculados pela fórmula Mediana das Propostas Finais.

Item 129 - TUBO DE AÇO GALVANIZADO 6 METROS 4"

- 1 preço de Aquisições e contratações similares de outros entes públicos homologadas adjudicadas no dia 01/12/2023, calculado pela fórmula Mediana das Propostas Finais.
- 1 preço de Domínio Amplo (pesquisa publicada em mídia especializada), coletado no dia 07/03/2024 09:38:48

Item 130 - TUBO GALVANIZADO 6 METROS 3"

- 3 preços de Domínio Amplo (pesquisa publicada em mídia especializada), coletados entre os dias 07/03/2024 09:43:29 e 07/03/2024 09:44:27.

Item 131 - FITA GALVANIZADA 4"

- 2 preços de Domínio Amplo (pesquisa publicada em mídia especializada), coletados entre os dias 07/03/2024 09:45:21 e 07/03/2024 09:46:05

Item 132 - FITA GALVANIZADA 3"

- 3 preços de Domínio Amplo (pesquisa publicada em mídia especializada), coletados entre os dias 07/03/2024 09:47:31 e 07/03/2024 09:48:09.

Item 133 - UNIAO GALVANIZADA 4" POLEGADAS

- 2 preços de Domínio Amplo (pesquisa publicada em mídia especializada), coletados entre os dias 07/03/2024 09:50:18 e 07/03/2024 09:50:35.
- 1 preço do PMS (pesquisa publicada em mídia especializada), coletado no dia 06/03/2024 06:16:12

Item 134 - UNIAO GALVANIZADA 3" POLEGADAS

- 1 preço de Aquisições e contratações similares de outros entes públicos homologadas adjudicadas no dia 16/10/2023, calculado pela fórmula Mediana das Propostas Finais.
- 2 preços de Domínio Amplo (pesquisa publicada em mídia especializada), coletados entre os dias 07/03/2024 09:51:45 e 07/03/2024 09:51:53.

Item 135 - UNIAO GALVANIZADA 2"

- 2 preços do portal Compras Governamentais praticados pela Administração Pública de licitações homologadas adjudicadas entre os dias 05/12/2023 e 14/01/2024, calculados pela fórmula Mediana das Propostas Finais.
- 1 preço de Aquisições e contratações similares de outros entes públicos homologadas adjudicadas no dia 16/10/2023, calculado pela fórmula Mediana das Propostas Finais.

Item 136 - UNIAO GALVANIZADA 1 1/2"

- 2 preços de Domínio Amplo (pesquisa publicada em mídia especializada), coletados entre os dias 07/03/2024 09:55:04 e 07/03/2024 09:55:13.

Item 137 - NIPLE DUPL.O 4"

- 3 preços de Domínio Amplo (pesquisa publicada em mídia especializada), coletados entre os dias 07/03/2024 09:56:29 e 07/03/2024 09:56:44.

Item 138 - NIPLE DUPL.O 3"



- 1 preço do portal Compras Governamentais praticados pela Administração Pública de licitações homologadas/adjudicadas no dia 01/01/2024, calculado pela fórmula Mediana das Propostas Finais.
- 1 preço de Aquisições e contratações similares de outros entes públicos homologadas/adjudicadas no dia 16/10/2023, calculado pela fórmula Mediana das Propostas Finais.
- 1 preço de Domínio Amplo (pesquisa publicada em mídia especializada), coletado no dia 07/03/2024 09:58:16

319
M

Item 139 - NIPLÉ DE PLO 2"

- 3 preços do portal Compras Governamentais praticados pela Administração Pública de licitações homologadas adjudicadas entre os dias 27/11/2023 e 31/01/2024, calculados pela fórmula Mediana das Propostas Finais.

Item 140 - NIPLÉ DE PLO 1½"

- 3 preços de Domínio Amplo (pesquisa publicada em mídia especializada), coletados entre os dias 07/03/2024 10:00:15 e 07/03/2024 10:00:24

Item 141 - LÍVA GALVANIZADA 2"

- 1 preço do portal Compras Governamentais praticados pela Administração Pública de licitações homologadas/adjudicadas no dia 21/11/2023, calculado pela fórmula Mediana das Propostas Finais.
- 1 preço de Aquisições e contratações similares de outros entes públicos homologadas adjudicadas no dia 16/10/2023, calculado pela fórmula Mediana das Propostas Finais

Item 142 - LÍVA GALVANIZADA 1½"

- 3 preços de Domínio Amplo (pesquisa publicada em mídia especializada), coletados entre os dias 07/03/2024 10:03:27 e 07/03/2024 10:03:37

Item 143 - FOELHO GALVANIZADO 4"

- 3 preços de Domínio Amplo (pesquisa publicada em mídia especializada), coletados entre os dias 07/03/2024 10:04:49 e 07/03/2024 10:05:59

Item 144 - FOELHO GALVANIZADO 3"

- 3 preços de Domínio Amplo (pesquisa publicada em mídia especializada), coletados entre os dias 07/03/2024 10:06:54 e 07/03/2024 10:07:08

Item 145 - FOELHO GALVANIZADO 2"

- 3 preços de Domínio Amplo (pesquisa publicada em mídia especializada), coletados entre os dias 07/03/2024 10:07:51 e 07/03/2024 10:08:27

Item 146 - FOELHO GALVANIZADO 1½"

- 3 preços de Domínio Amplo (pesquisa publicada em mídia especializada), coletados entre os dias 07/03/2024 10:09:06 e 07/03/2024 10:09:40

Item 147 - LÍVA DE REDUÇÃO GALVANIZADO 2,1½"

- 3 preços de Domínio Amplo (pesquisa publicada em mídia especializada), coletados entre os dias 07/03/2024 10:10:46 e 07/03/2024 10:11:02

Item 148 - LÍVA GALVANIZADO 90º 4"

- 3 preços de Domínio Amplo (pesquisa publicada em mídia especializada), coletados entre os dias 07/03/2024 10:12:34 e 07/03/2024 10:12:50

Item 149 - LÍVA GALVANIZADO 90º 3"

- 3 preços do PMS (pesquisa publicada em mídia especializada), coletados entre os dias 15/12/2023 10:17:09 e 22/01/2024 08:35:06

Item 150 - LÍVA GALVANIZADO 90º 2"



- 3 preços do PMS (pesquisa publicada em mídia especializada), coletados entre os dias 04/12/2023 18:40:18 e 19/02/2024 00:29:34.

Item 151 - TUBO GALVANIZADO 90° 1 1/2"

- 3 preços do PMS (pesquisa publicada em mídia especializada), coletados entre os dias 04/12/2023 18:40:02 e 12/01/2024 09:42:16.

Item 152 - VALVULA DE RETENÇÃO HORIZONTAL 4"

- 3 preços do PMS (pesquisa publicada em mídia especializada), coletados entre os dias 29/12/2023 10:59:07 e 15/02/2024 09:01:02.

Item 153 - VALVULA DE RETENÇÃO HORIZONTAL 3"

- 3 preços do PMS (pesquisa publicada em mídia especializada), coletados entre os dias 04/12/2023 18:29:07 e 15/02/2024 09:00:41.

Item 154 - VALVULA DE RETENÇÃO HORIZONTAL 2"

- 2 preços do PMS (pesquisa publicada em mídia especializada), coletados entre os dias 21/02/2024 10:40:16 e 27/02/2024 07:49:02.

Item 155 - VALVULA DE RETENÇÃO HORIZONTAL 1 1/2"

- 3 preços de Domínio Amplo (pesquisa publicada em mídia especializada), coletados entre os dias 07/03/2024 11:30:02 e 07/03/2024 11:30:14.

Item 156 - CABO DE AÇO 5/16, ENCAPADO

- 1 preço do portal Compras Governamentais praticados pela Administração Pública de licitações homologadas adjudicadas no dia 21/09/2023, calculado pela fórmula Mediana das Propostas Finais.

- 1 preço de Domínio Amplo (pesquisa publicada em mídia especializada), coletado no dia 07/03/2024 11:37:28.

Item 157 - CABO DE AÇO 2 1/4 ENCAPADO

- 1 preço de Domínio Amplo (pesquisa publicada em mídia especializada), coletado no dia 07/03/2024 11:52:24.

Item 158 - CABO DE AÇO 3/8

- 3 preços de Domínio Amplo (pesquisa publicada em mídia especializada), coletados entre os dias 07/03/2024 11:46:40 e 07/03/2024 11:48:52.

Item 159 - TACRE ANTI-FRAT DE PARA HIDRÔMETRO 1/2

- 1 preço de Aquisições e contratações similares de outros entes públicos homologadas adjudicadas no dia 21/12/2023, calculado pela fórmula Mediana das Propostas Finais.

- 1 preço de Domínio Amplo (pesquisa publicada em mídia especializada), coletado no dia 08/03/2024 10:05:12.

Item 160 - HIDRÔMETRO UNILATO 1/2 COM KIT CONEXÃO

- 3 preços de Domínio Amplo (pesquisa publicada em mídia especializada), coletados entre os dias 08/03/2024 11:00:59 e 08/03/2024 11:02:45.

Item 161 - CAIXA PLÁSTICA PARA 1 HIDRÔMETRO

- 3 preços de Domínio Amplo (pesquisa publicada em mídia especializada), coletados entre os dias 08/03/2024 10:15:45 e 08/03/2024 10:16:14.

DESCRIPTIVO DE FORMULAS UTILIZADAS

Mediana das Propostas Finais



320
4

- Capta os preços finais da licitação e seleciona o preço do meio (no caso de número ímpar de propostas) ou a média dos preços do meio.

321
H

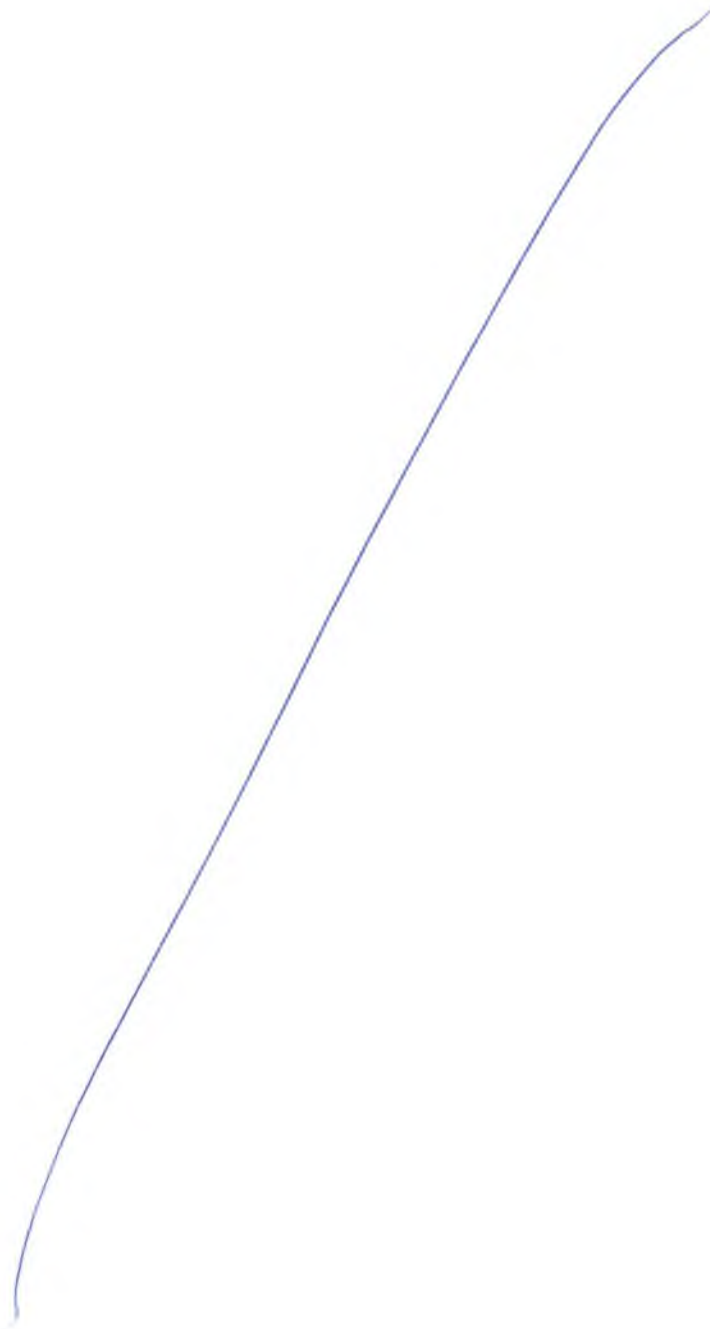

Extrato de fontes Utilizadas neste relatório

ATENÇÃO - O Banco de Preços é uma solução tecnológica que atende aos parâmetros de pesquisa dispostos em Leis vigentes, Instruções Normativas, Acórdãos, Regulamentos, Decretos e Portarias. Sendo assim, por reunir diversas fontes governamentais, complementares e sites de domínio amplo, o sistema não é considerado uma fonte e, sim, um meio para que as pesquisas sejam realizadas de forma segura, ágil e eficaz.

Fontes utilizadas nesta cotação:

| | |
|--|---|
| 1 - PE Integrado www.peintegrado.pe.gov.br/Default.aspx | Data: Acessar a fonte aqui |
| 2 - Prefeitura Municipal de Nioaque/MS web.qualitysystemas.com.br/processos_licitatorios/prefeitura_municipal_de_nioaque | Data: 05/03/2024 19:20:54 Acessar a fonte aqui |
| 3 - Bolsa de Licitações e Leilões https://bllcompras.com/Process/ProcessSearchPublic?param1=1 | Data: 14/02/2024 14:12:38 Acessar a fonte aqui |
| 4 - FIEC - Federação das Indústrias do Estado do Ceará portaldecompras.fiec.org.br/Default.aspx | Data: Acessar a fonte aqui |
| 5 - Piracicaba licitapira.piracicaba.sp.gov.br/Default.aspx | Data: 06/03/2024 15:58:20 Acessar a fonte aqui |
| 6 - Prefeitura Municipal de Tabapuã/SP transparencia.tabapua.sp.gov.br:5656/transparencia/ | Data: 24/10/2023 16:37:26 Acessar a fonte aqui |
| 7 - Tribunal de Contas do Estado do Rio Grande do Sul https://portal.tce.rs.gov.br/aplicprod/?p=50500:3:::NO::: | Data: 19/02/2024 15:48:43 Acessar a fonte aqui |
| 8 - Prefeitura Municipal de Dracena/SP portal.dracena.sp.gov.br:8079/transparencia/ | Data: 21/11/2023 16:10:10 Acessar a fonte aqui |
| 9 - Prefeitura Municipal de Santa Terezinha de Itaipu/PR 54.207.215.6/pronimtb/index.asp?acao=1&item=2 | Data: 14/12/2023 08:41:47 Acessar a fonte aqui |
| 10 - Licitanet - Licitações Eletrônicas 4.0 licitanet.com.br | Data: 11/03/2024 13:49:36 Acessar a fonte aqui |
| 11 - Compras BR https://comprasbr.com.br/ | Data: Acessar a fonte aqui |
| 12 - Compras MG www.compras.mg.gov.br | Data: 06/03/2024 11:53:59 Acessar a fonte aqui |
| 13 - Serviço Autônomo de Água e Esgoto de Boa Esperança/MG mgportaldatransparencia.azurewebsites.net/home/index?inscricao=18781070000190 | Data: 16/01/2024 10:59:37 Acessar a fonte aqui |
| 14 - Bolsa Eletrônica de Compras www.bec.sp.gov.br | Data: 23/11/2023 16:28:25 Acessar a fonte aqui |
| 15 - Portal de Compras Públicas www.portaldecompraspublicas.com.br | Data: Acessar a fonte aqui |
| 16 - ComprasNet www.comprasgovernamentais.gov.br | Data: 09/02/2024 08:22:04 Acessar a fonte aqui |
| 17 - Banco Nacional de Compras https://bnccompras.com/Process/ProcessSearchPublic?param1=1 | Data: 27/02/2024 12:49:52 Acessar a fonte aqui |
| 18 - Compras RJ www.compras.rj.gov.br | Data: 05/03/2024 13:01:36 Acessar a fonte aqui |
| 19 - Prefeitura Municipal de Araguaína/MT transparencia.araguaina.mt.gov.br:8079/transparencia/ | Data: 06/12/2023 19:04:51 Acessar a fonte aqui |
| 20 - Prefeitura Municipal de Meridiano/SP servidor.meridiano.sp.gov.br:8079/Transparencia/ | Data: 23/10/2023 16:37:21 Acessar a fonte aqui |



21 - SESC BA
www.paradigmabs.com.br/sescba/Default.aspx

Data: 11/03/2024 11:47:36
[Acessar a fonte aqui](#)

22 - Portal Nacional de Contratações Públicas
<https://www.gov.br/pncp/pt-br>

Data: 05/03/2024 19:21:27
[Acessar a fonte aqui](#)

23 - Prefeitura Municipal de Cabrobo/PE
transparencia.cabrobo.pe.gov.br:5656/Transparencia/

Data:
[Acessar a fonte aqui](#)

323
H

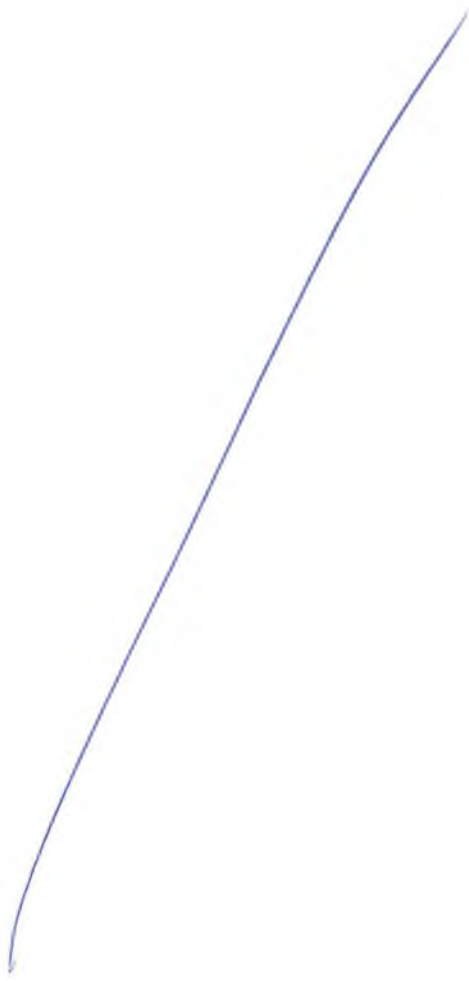

Anexo 1

ArcelorMittal

Produtos > Aço > Vergalhões

Vergalhão CA50 Soldável Nervurado 16mm (5/8")

324
4



Vergalhão CA50 Soldável Nervurado - 16mm (5/8")

O vergalhão CA50 Soldável ou barra de aço da ArcelorMittal é o produto ideal para montar as armaduras que darão suporte para as estruturas de concreto.

RS 121,54 à vista no pix
6% de desconto
ou RS 129,30 até 10x de RS 12,93 sem juros

- 1 +

Adicionar

Consultar frete



Não sei meu CEP

Este website utiliza cookies para oferecer uma melhor experiência de navegação. Ao utilizar este website, você concorda com o uso de cookies, conforme descrito na nossa [política de privacidade](#). Você também poderá definir suas preferências a qualquer momento através da nossa ferramenta de [controle de cookies](#). Para informações de como tratar seus dados pessoais, consulte a nossa [política de privacidade](#).

Sim, aceito

Não aceito



Departamentos → Quem Somos Serviços Central de Atendimento

325
H

Ver mais produtos relacionados a este produto Ver mais produtos relacionados a este produto

Vergalhão de Aço CA50 16mm (5/8) com 12 metros - Peso aprox. 18,900 Kg

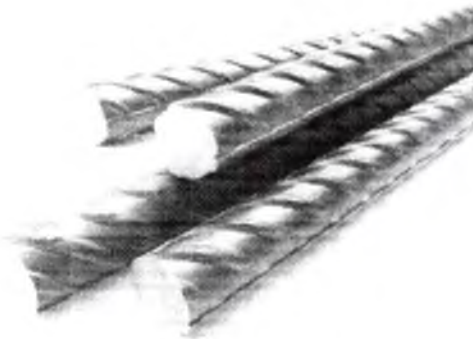

Ver mais produtos

Quer saber mais sobre este produto? Não tem a quantidade que deseja? Entre em contato com a loja através do número de Whatsapp 21 7014-3945 ou no fone 21 3204-2894. Dúvidas? Fale conosco pelo chat.

Disponibilidade em estoque

R\$ 191,67

PS: 17 - 20% de desconto com o cartão
ou 2x de R\$ 15,97 Sem juros

COMPRAR PRODUTO

Frete grátis para o Brasil inteiro. Ver disponibilidade



Frete e prazo de entrega

Informe-se pelo

CALCULAR

Inscrição Geral Empresas de Fomento Avaliações

Vergalhão de Obra

É utilizado para montar as armaduras que darão suporte para as estruturas de concreto da construção. São essas barras que ficam no interior das bases, fundações e colunas, pilares que sustentam todo o peso das casas e edifícios.

É utilizado também para a fabricação de objetos práticos e decorativos no estilo rústico, como industrial.



Produtos relacionados

Anexo 3

ArcelorMittal



Vergalhão CA60 Nervurado - 4,2 12m



Vergalhão CA60 Nervurado - 4,2 12m

O Vergalhão CA60 Nervurado da ArcelorMittal é um vergalhão de aço de alta resistência que garante a máxima segurança para confecção de estruturas de

RS 10,29 à vista no pix
6% de desconto
ou R\$ 10,95 até 1x de R\$ 10,95 sem juros

- 1 +

Adicionar

Consultar frete



Não há frete

326
H

Este website utiliza cookies para oferecer uma melhor experiência de navegação. Ao utilizar este website, você concorda com o uso de cookies, conforme descrito na nossa [Política de Cookies](#). Você também poderá alterar suas preferências a qualquer momento através da nossa ferramenta de [preferências](#). Para informações de como tratar os seus dados pessoais, consulte a nossa [Política de Privacidade](#).

Sim, aceitar

Não aceitar



Anexo 4



327
H

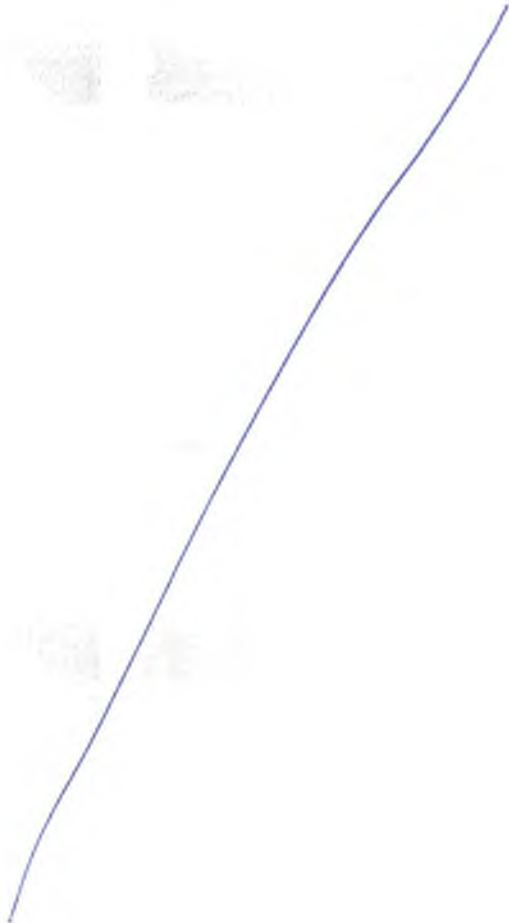

1.2x3 Vergalhões / 4.2 Vergalhão / 4.2 Barra de vergalhão de 12 metros

NOGUEIRA FERRAGENS



4.2 BARRA DE
VERGALHÃO DE 12
METROS

~~R\$11,00~~

+

QUANTIDADE

COMPRAR

Ver mais detalhes

COMPRAR

Novidades

328
M

f x p

ENVIAMOS SUAS
COMPRAS
DE TODOS OS ESTADOS

PAGUE COMO
QUISER
Cartão de crédito
Débito em conta
Boleto bancário

COMPRE COM
SEGURANÇA
Seu dinheiro em
segurança

NAVEGAÇÃO

- PRODUTOS
- Política de privacidade
- NOSSA HISTÓRIA
- CONTATOS
- NOVOS TRABALHOS

MEIOS DE PAGAMENTO



FORMAS DE ENVIO



CONTATO

CAMPO BELO = 35 3831-1131 ou 35 9 9958-2627

@orcamento@nogueiraferragens

CAMPO BELO MG = AVENIDA AFONSO PENA 566 (ao lado do Hotel Alvorada)

REDES SOCIAIS



NEWSLETTER

E-mail

nuvemshop

NOGUEIRA FERRAGENS - CAMPO BELO - MG



Ao navegar por este site você aceita

Envie-nos uma mensagem por chat

Cência de compra.

ENTENDI

Anexo 6

BAIXE O APP E GANHE 5%* DE DESCONTO UTILIZANDO O CUPOM: USEAPP *Desconto máximo de R\$ 75

Vendas corporativas Monte seu negócio Consórcio **Sorte de quem faz** Cursos Afiliados Nossas Lojas

Loja do Mecânico Telefone (11) 2858-8878 Maza Entre ou Cadastre-se

CATEGORIAS Casa E Construção Tintas Esmalte Sintetico

Tinta Esmalte Sintética Laranja Imperial 18L - MAZA-26909

000-26909 MAZA



avaliar este produto!

Vendido e entregue por Loja do Mecânico

R\$ 569,00

até 10% de desconto à vista no Pix ou boleto

R\$ 633,22

Em até 8x de R\$ 79,15 sem juros no cartão

Ver mais formas de pagamento >

1 **Comprar**

Programa de Milhas: 5000000

Consultar prazo e valor do frete

Produto elegível para entrega **EXPRESSA**.

Compre junto



Tinta Esmalte Sintética Laranja Imperial 18L



Piso Premium Verde 18L

R\$ 232,00

Betoneira Rental 400 Litros 2CV Monofásico Bivolt

R\$ 119,00

Comprar 2 itens por R\$ 5.002,70

Comprar Junto

Loja do Mecânico e os cookies: a gente usa cookies para personalizar anúncios e melhorar a sua experiência no site. [Saiba mais](#)

continuar

É um produto de alta qualidade, de acabamento superior e super-resistência. Fácil de aplicar

329
R

Anexo 7

Peça e retire em 24 horas *válido somente para São Paulo



AGILE



330
M

Compartilhe
Adicionar aos favoritos

Esmalte Sintético Laranja SC 81 18L Farben

R\$ 545,90 a vista

R\$ 548,64
até 5x de R\$ 109,72 sem juros



Preço unit. ▼

- 1x de R\$ 545,90 sem juros
- 2x de R\$ 272,95 sem juros
- 3x de R\$ 181,97 sem juros
- 4x de R\$ 136,48 sem juros
- 5x de R\$ 109,72 sem juros



R\$ 545,90



R\$ 548,64

1

Adicionar ao Carrinho

Produto sujeito a aprovação. Disponível

Calcule o frete

Calcular

Aproveite e compre também



Para ter a melhor experiência em nossos sites, recomendamos que você tenha a melhor conexão de internet. Para saber mais, acesse nossa Política de Privacidade

Entendi



Busca por produtos, marcas e mais coisas

Disney+ STAR+ INCLUIDO

Assine o **me!**

Digite seu endereço

Categorias

Ofertas do dia

Historico

Supermercado

Vender

Contato

Crie a sua conta

Entrar

Sim

Quero que envie para o meu endereço
no mesmo CEP ou em outros pontos de
entrega próximos de mim.

Incluir CEP

Meu tempo

A gente *pinta* em sua cidade

maiores cidades do Brasil



333



Esmalte Sintético
Secagem Rápida La
Brilhante 18 L Haus

R\$ 419,90

Pague parcelado
VISA **UBI**

Frete grátis

Entrega em até 10 dias úteis

Disponível em 20 pontos de venda

Estoque disponível

Quantidade: 1 unidade

Ver detalhes do produto

Comprar

Abrir para adicionar

Loja oficial São Geraldo
+10 mil vendas

Compre também em
outros pontos de venda

Produtos relacionados



R\$ 398,90

12x R\$ 33,24

Frete grátis

Esmalte Sintético Secagem
Rápida Fibra Extra Brilhante 18 L



R\$ 419,90

12x R\$ 34,99

Frete grátis

Esmalte Sintético Secagem
Rápida Fibra Extra Brilhante 18 L



R\$ 419,90

12x R\$ 34,99

Frete grátis

Esmalte Sintético Secagem Rápida
Fibra Extra Brilhante 18 L



São Geraldo Tintas

Loja oficial São Geraldo

10 pontos de venda

Anexo 9

Compre pelo telefone (somente vendas): 16 99279-7858 (Capitais e demais regiões)



CONSTRUTIVAS ESMALTE SINTETICO BR (ESCOLHA A COR) 18LITROS Peg&Pinte - EUCATEX



ESMALTE SINTETICO BR (ESCOLHA A COR) 18LITROS Peg&Pinte - EUCATEX

Tintas EUCATEX
Ref: 10019
Disponível desde: 19/01/2014
O Esmalte Sintético BR (Escolha a Cor) 18 Litros Peg&Pinte - Eucatex é um produto de alta qualidade indicado para a pintura de superfícies de madeira e metal, tanto em ambientes internos quanto externos.

332
4

R\$ 379,90

R\$ 379,90 em 6x de R\$ 63,32

esmalte eucatex

Branco Azul Del Rey

ESM BR AMARELO OURO Preto

Quantidade

ADICIONAR AO CARRINHO

Calcular Preços e Prazos

Não sei meu CEP

CONSTRUTIVAS f t g+ p y

DETALHES DO PRODUTO

O Esmalte Sintético BR (Escolha a Cor) 18 Litros Peg&Pinte - Eucatex é um produto de alta qualidade indicado para a pintura de superfícies de madeira e metal, tanto em ambientes internos quanto externos. Ele é produzido com resinas alquídicas de alta qualidade, que garantem um acabamento brilhante e duradouro.

O esmalte é resistente à água, aos raios UV e ao desgaste, o que o torna ideal para uso em ambientes expostos às intempéries. Ele também é fácil de aplicar e remover, o que o torna um produto versátil e prático.

Características

Marca: Eucatex

Modelo: Peg&Pinte

Acabamento: Brilhante

Capacidade: 18 Litros

Cor: Escolha a cor

Material: Resinas alquídicas



BAIXE O APP E GANHE 5%* DE DESCONTO UTILIZANDO O CUPOM: USEAPP *Desconto máximo de R\$ 75

Vendas corporativas Monte seu negócio Consórcio Sorte de quem faz Cursos Afiliados Nossas Lojas

Loja do Mecânico

TELEFONANDO (11) 3906-9078

MAIS PRODUTOS

ENTRE OU CADASTRE-SE

CATEGORIAS Aditivos E Lubrificantes Tintas

Tinta Esmalte Industrial Verde John Deere 18L - MAZA-16988

SKU: 16988 MAZA



ÓTIMA HORA PARA COMPRAR
Termina em: 11:01:41

Avalie este produto:

Vendido e entregue por Loja do Mecânico

OPORTUNIDADE **-10%** ECONOMIZANDO R\$ 62,67

R\$ 564,99

Com 10% de desconto a vista no Pix ou boleto

R\$ 627,67

Em até 8x de R\$ 78,46 sem juros no cartão

[ver mais formas de pagamento >](#)

Comprar

Consultar prazo e valor do frete

Consultar prazo e valor do frete

CEP

00000-000

Produto elegível para entrega **EXPRESSA**.

Compre junto



Disco de Corte 115 x 3 x 22,23mm para Aço e Metais Ferrosos

R\$ 7,99



Solvente Aguarráz 5 Litros

R\$ 12,29

Comprar 2 itens por **R\$ 676,29**

Comprar junto

Tinta Esmalte Industrial Verde John Deere 18L

Loja do Mecânico e os cookies: nós usamos cookies para personalizar e melhorar a sua experiência no site. No entanto, para isso precisamos que você concorde com a nossa Política de Privacidade.

continuar a fazer

333
M

Anexo 12

Compre pelo telefone (somente vendas): 16 99279-7858 (Capitals e demais regiões)



CONSTRUTIVAS | ESMALTE SINTETICO BR (ESCOLHA A COR) 18LITROS Peg&Pinte - EUCATEX

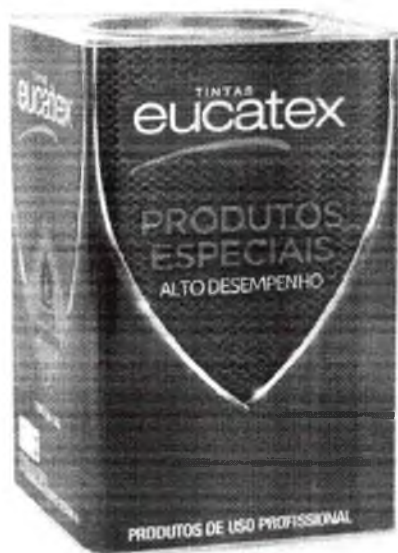

ESMALTE SINTETICO BR (ESCOLHA A COR) 18LITROS Peg&Pinte - EUCATEX

Cor: Branco
Ref: 1007
Disponibilidade: Pronto Entrega
O Esmalte Sintético BR (Escolha a Cor) 18 Litros Peg&Pinte - Eucatex é um produto de alta qualidade, indicado para a pintura de superfícies de madeira e metal, tanto em ambientes internos quanto externos.

335
M

R\$ 379,90

RS 379,90 em 6x de RS 63,32

esmalte eucatex

Branco Azul Del Rey

ESM BR AMARELO OURO Preto

Quantidade

1

ADICIONAR AO CARRINHO



Calcular Frete e Impostos

Trabalhe conosco

Trabalhe conosco

OK

CONSTRUTIVAS | f t g+ p o e

DETALHES DO PRODUTO

O Esmalte Sintético BR (Escolha a Cor) 18 Litros Peg&Pinte - Eucatex é um produto de alta qualidade, indicado para a pintura de superfícies de madeira e metal, tanto em ambientes internos quanto externos. Ele é produzido com resinas alquídicas de alta qualidade, que garantem um acabamento brilhante e duradouro.

O esmalte é resistente à água, aos raios UV e ao desgaste, o que o torna ideal para uso em ambientes expostos às intempéries. Ele também é fácil de aplicar e remover, o que o torna um produto versátil e prático.

Características

Marca: Eucatex

Modelo: Peg&Pinte

Acabamento: Brilhante

Capacidade: 18 Litros

Cor: Escolha a cor

Material: Resinas alquídicas



336
M

Pedimos desculpas pela inconveniência...

Devido a melhorias de aprimoramentos na segurança de nossas aplicações, inadvertidamente seu comportamento nos fez pensar que você é um robô.

1. Se você está tentando acessar este site usando uma rede privada (VPN), desative-a e tente acessar o site novamente.
2. Devido ao comportamento detectado anteriormente, originado da rede que você está usando, solicite o desbloqueio do site.

Incidente ID: 6d2debc9-bn9c-4b4d-bca6-f585305d30f0, IP: 201.22.6.86

Resolva este CAPTCHA para solicitar o desbloqueio do site



Submit

Anexo 14

Compre pelo telefone (somente vendas): 16 99279-7858 (Capitais e demais regiões)



ESMALTE BRILHANTE ESCOLHA A COR 18 LITROS - DINATEX



ESMALTE BRILHANTE (ESCOLHA A COR) 18 LITROS - DINATEX

ESMALTE BRILHANTE

18 LITROS

ESMALTE BRILHANTE ESCOLHA A COR

O Esmalte Brilhante 18 Litros - Dinatex é um produto de alta qualidade, indicado para a pintura de superfícies de madeira, metal, alvenaria e outros materiais. Ele é composto por resinas alquídicas e pigmentos.

337
M

R\$ 410,00

RS 410,00 em 6x de RS 68,33

CORES DINATEX

PLATINA M.N. 6.5 AZUL FRANCA

PRETO CADILLAC AMARELO OURO 10YF 9/12

VERDE FOLHA 10GY 4/16

VERDE COLONIAL 5G 2/6 CINZA MÉDIO M.N.5

CINZA ESCURO M.N. 3.5 VERMELHO 5R 4/14

BRANCO VERDE JOHN DEERE

AZUL DEL RE AMARELO SEGURANÇA

LARANJA SEGURANÇA

Quilômetro

ADICIONAR AO CARRINHO

Calcular Prazos e Preços

Não sei meu CEP

Ver mais



CONSTRUTAS



DETALHES DO PRODUTO

O Esmalte Brilhante 18 Litros - Dinatex é um produto de alta qualidade, indicado para a pintura de superfícies de madeira, metal, alvenaria e outros materiais. Ele é composto por resinas alquídicas e pigmentos, que conferem ao esmalte excelente cobertura, qualidade e resistência.

Descrição completa

338
M

Informe seu CEP

Ex.: 12345-000

ou

📍 Usar minha localização

Verifique se a localização está habilitada em seu navegador.

Os preços e disponibilidade dos produtos podem variar de acordo com a região selecionada.

OK

DESCRIÇÃO

Protege Tinta Acrílica Premium é um produto de excelente qualidade com cobertura total, ótima durabilidade, acabamento e acabamento. Uso exterior e interior. *Sem tempo de cura 3 horas de aplicação.

VIDEO DO PRODUTO



Anexo 16

- Toda a Loja
- Agrícola
- Arame e Ferragens
- Casa e Jardim
- Ferramentas e Máquinas Peq. Forte
- Peças e Baterias
- Preços e Lubrificantes
- Saúde e Nutrição Animal

TUBO DEFOFO PN 140 DN 200 JEI



Tubo Defofo PN 140 DN 200 JEI

V.P. 53,34

R\$1.154,87 até 10% de desconto

10% em PIX

R\$ 1.283,19

Em até 10X de R\$128,32 no cartão (sem juros)

VER MAIS OPÇÕES DE PARCELAMENTO

QTD 1

ADICIONAR

COMPRAR AGORA

Transação segura

A linha Amanco Defofo destina-se à aplicação em sistemas de abastecimento e distribuição de água à temperatura ambiente, em redes de abastecimento condominial e também no setor agrícola. Os produtos são utilizados por empresas públicas e privadas, principalmente na instalação e manutenção de redes. Os produtos são fabricados em MPVC, composto modificador de impacto.

Simule o frete

Preencha o CEP

CALCULAR

Clique aqui para saber o CEP

ITENS FREQUENTEMENTE COMPRADOS JUNTO



Rolamento
Vedado

R\$ 602,13



Topador 35 perfil 1,5/4 2 2,1/8 -
TATU MARCHESAN - 0501047986R

R\$ 61,08



Tubo Triangular: Fêmea (52,2 x 45,2 x
48,0) 1100mm C150/1000 Amco

R\$ 263,08



Conjunto Cabo Aço
82031042

R\$ 741,13



Comprim 25Kg
DSM

R\$ 362,44

Total do pedido: R\$ 3.313,05

ADICIONAR TUDO AO CARRINHO

Utilizamos cookies para lhe proporcionar a melhor experiência no nosso site. Saiba mais sobre nossos cookies utilizando em POLÍTICA DE PRIVACIDADE E COOKIES

Termos e Condições

ACEITAR

Anexo 17

páscoa • o espírito da Pascoa esta aqui • passou, cestou, chocoletou • queeero >

americanas olá, faça seu login ou cadastre-se 🏠 📍 🛒

[Informe seu CEP](#) [baixe o app](#) [entrega rápida](#) [serviços](#) [nossas lojas](#) [pix parcelado](#) [lojas oficiais](#) [produtos internacionais](#)

[todos os departamentos](#) [mercado](#) [celulares](#) [eletrodomésticos](#) [informática](#) [tv e home theater](#) [microplásticos](#) [ferramentas](#) [páscoa](#)

plásticos > construção > materiais hidráulicos > tubos e conexões > tubos de ligação

← [Linha de](#)



Tubo Soldavel 110 Mm (6 Metros) Plastilit

[Verificar disponibilidade](#) [Comprar 1 unidade](#)

São tubos e conexões utilizados na condução de águas potáveis em sistemas e instalações em condições adequadas de temperatura e pressão. A soldagem na aplicação dispensa o uso de ferramentas e equipamentos especiais uma vez que as junções são feitas à quente.

[Mais informações](#)

[Recomendamos para você](#)

340
R\$ 448,00

[Comprar 1 unidade](#)

[Calcular frete](#)

[Digite seu CEP](#)



Este produto é vendido por Americanas com entrega grátis

os mais vendidos da categoria



tubo de ligação sanfonado vaso sanitário branco - astral

RS 26,00

1 - de R\$ 26,00 sem juros no cartão de crédito



tubo eletroduto inpol 1 de 3 metros

RS 24,90

1 - de R\$ 24,90 sem juros no cartão de crédito



aerador chafariz para piscicultura 0,5cv monofase

RS 1.425,00

1 - de R\$ 1.425,00 sem juros no cartão de crédito



tubo isolante polietileno blindado inverter 1/2 12mm

RS 11,43

1 - de R\$ 11,43 sem juros no cartão de crédito

Americanas e os cookies: a gente usa cookies para personalizar nossos serviços, melhorar sua experiência conosco. Ao continuar, você concorda com a nossa Política de Privacidade.

[continuar e fechar](#)

Anexo 18



Busca



Home | Minha Conta | Soluções em Arquitetura | Soluções em Engenharia | Soluções em Design de Interiores | Soluções em Arte e Artesanato



34
M

100
0
31
0
V

Tubo Marrom Soldável com 6 Metros Amanco Wavin

Espec. Técnica: 1000
Codigo do Fabricante: 40005
Marca: Amanco Wavin

MEDIDA

- 110mm
- 20mm
- 25mm
- 32mm
- 40mm
- 50mm
- 60mm
- 75mm
- 30mm

6x de R\$ 105.56

R\$ 633.41



100% entrega imediata
120 peças disponíveis



Anexo 19

Ferramentas

Casa, Móveis e Decoração

Indústria e Comércio

Mais



342
M

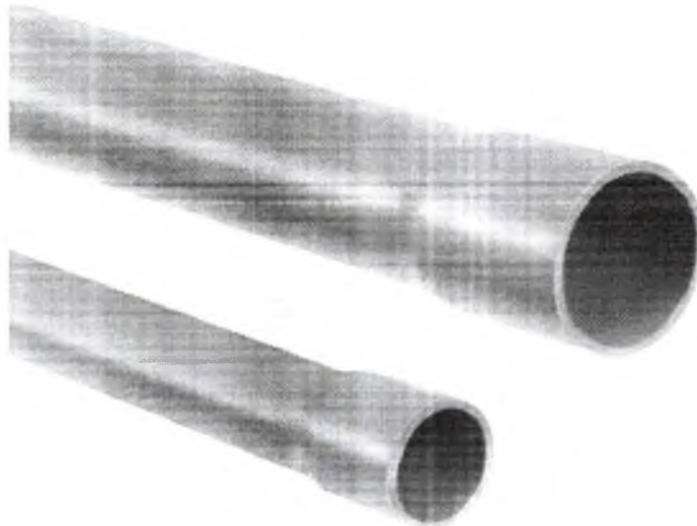

Cano Soldavel Pvc
110mm - 4 Polegada
Capital

R\$ 618⁹⁵

em 12x R\$ 59⁹⁵

Entrega a combinar com a

Estoque disponível

Quantidade: 1 unidade

Comprar

Características principais

| | |
|------------------|-------------------------------|
| Marca | PLASTILIT/FORTLEV CORRPLASTIC |
| Aplicação | Água fria |
| Formato de venda | Unidade |

Outras características

| | |
|-----------------|--------------------|
| Material: Pvc | Forma: Retilno |
| Diâmetro: 110mm | Comprimento: 600cm |
| Equipada: Não | |

Descrição

É ANELÃO E SOMENTE PARA CAPITAL PLASTILIT E ARREDORES

ENTREGA RÁPIDA

MONTE SEU CITE E FAZEMOS O LINK

Ao navegar neste site, você aceita os cookies que utilizamos para melhorar sua experiência. Mais informações.

Entendi



O que você procura na Leroy Merlin?



Departamentos | Festival da Construção | Tendências | Ofertas | Projetos | Dicas | Serviços | Para empresas | Programa de Fidelidade

Tubo De Pvc Soldavel

Tubo De Pvc Soldavel 85mm Krona

(0)

Lista de Favoritos



343
H

R\$ 573,55 /cada

RS 573,55 por unidade 5x de RS 114,71 sem juros

Disponível para entrega em loja: **Madeiraira Vilaça - Demais Regiões**

Formas de pagamento:

vc Acumule 573 pontos levando este produto agora

Comprar e receber

Calcule seu frete

Ex: 00000-000 Não sei meu CEP

Compre pelo Telefone

- Telefone: 4007-1380 (Capitais)
- Telefone: 0800-602-1380 (demais regiões)

Descrição

Este é o tubo de pvc soldavel 85mm krona especialmente criado para ser usado em instalações permanentes e embutidas, a linha soldavel é perfeita para conduzir água fria em obras residenciais, industriais ou comerciais. Vai construir, reformar ou fazer algum conserto? A linha...

Vendido exclusivamente no site

Este produto está disponível apenas em nossa loja online e pode não estar disponível em todas as lojas físicas. Aproveite!

Produtos complementares | Características Técnicas | Descrição do produto | Avaliações

Você está vendo este produto para melhorar sua experiência online. Ao continuar, você estará de acordo com nossa Política de Cookies

Gerenciar cookies

Continuar

[Todos os departamentos](#) |
 [Ferramentas e Acessórios](#) |
 [Novidades](#) |
 [Marcas](#) |
 [Vende](#) |
 [Ventiladores](#) |
 [Dicas do Blog](#)

TIGRE

Tubo de PVC Soldável
Módulo 3" Ø90mm 6 Metros
- 10120893 - TIGRE
 Referência: 132914



344
H

Preço unitário
511,47

COMPRAR

- [Compartilhe](#)
- [Adicione ao carrinho](#)
- [Adicione ao produto a lista de desejos](#)
- [Rastreie o preço](#)
- [Salve sua lista](#)
- [Encontre Fácil](#)
- [Consultar preço](#)



COMPRE JUNTO

Mostre mais vendas



 Leve 2 produtos por
10120893

Anexo 22

HIDROJÁ



345
14

Compartilhe
Adicionar aos favoritos

Amanco Soldavel Mr Tubo de PVC Soldavel Marrom 6 metros - 85 mm

R\$ 377,33

até 2x de R\$ 188,66 sem juros

R\$ 358,46 à vista com 5% de desconto

[mais formas de pagamento](#)

Comprar

Estoque: 62 unidades

ATENÇÃO CNPJ DE REVENDA

Atenção: CNPJ de Revenda: CNPJ que possua atividade de comércio fora do estado de São Paulo. Caso identifcamos a compra com CNPJ de revenda o pedido poderá ser cancelado. Esteve a compra pelo CPF.

Calcule o frete

Calcular

Aproveite e compre também

Entenda como funciona a melhor experiência em nosso site. Para saber mais acesse nossa página de Política de Privacidade

Entendi

Anexo 23

Você está em: Home > Saneamento Civil > Tubos E Conexões

326

TUBO SOLDÁVEL AMANCO 75MM 3M



10 avaliações

R\$ 180,59 à vista

Financiamento de crédito com 10% de desconto
ou parcelado em até 12x com 10% de juros
Verifique as formas de pagamento

1 **COMPRAR**

Calcule seu frete

OK

Descrição do Produto

Dados Técnicos

Garantia

Avaliações

Dúvidas

Produtos Relacionados

Anexo 24

LOJA MERC

Minha conta



O que você procura



Plastfran - Tubo Classe 12 PVC

347
M

Tube Classe 12 PVC Soldável 75mm - Plastfran

Sku: 2010602290

Marca: Plastfran

R\$ 465,90
R\$ 280,90

QUANTIDADE - 1 UN +

Aproveite Agora! Apenas 4 produtos restantes.

COMPRAR

COMPRAR PELO WHATSAPP

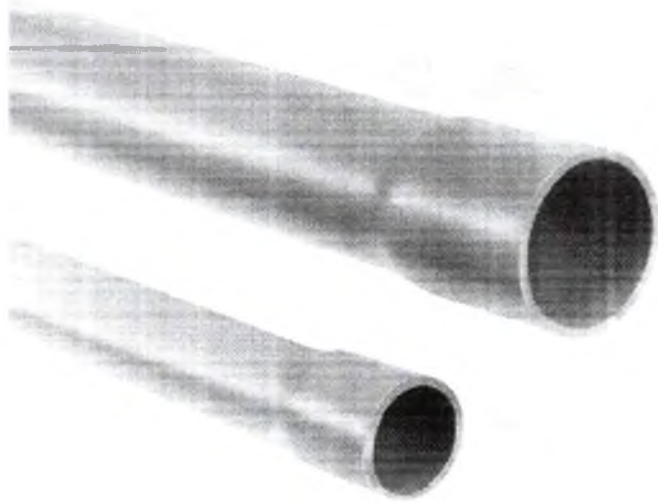

IMAGENS ILUSTRATIVAS. EM ALGUNS CASOS NOSSAS IMAGENS ESTÃO AMBREMADAS OU COM ACESSÓRIOS PARA MELHORA VISUALIZAÇÃO DO PRODUTO, O QUE NÃO INDICA QUE O PRODUTO ACOMPANHA AQUELE ACESSÓRIO.

CE

ME 11 989-4302

CHAMAR WHATSAPP

PROMOÇÃO VÁLIDA SOMENTE PARA LOJA VIRTUAL

Compras para **PESSOAS JURÍDICAS**
Contate nossos canais de atendimento.
[clique aqui.](#)

Compre pelo Telefone

WhatsApp: 11 989-4302

Telefone: 11 3519-8790





Buscar produtos, marcas e muito mais...

Ofertas por

Digite seu endereço Categorias Ofertas do dia Histórico Supermercado Vender Contato

Crie a sua conta Entrar

Mais opções que podem te interessar

1 Confira o frete para o seu endereço. Disponível para pagamento sem juros e frete grátis em algumas buscas.

Mostrar CEP Mostrar endereço



União Soldável Conector Soldável 4 x 2 1/2" para 30 Capital R\$ 265⁹⁵



União Soldável 4 x 2 1/2" para 30 Capital R\$ 40⁹⁵

Handwritten note: 348 H

Produtos e Equipamentos Conexões Canos

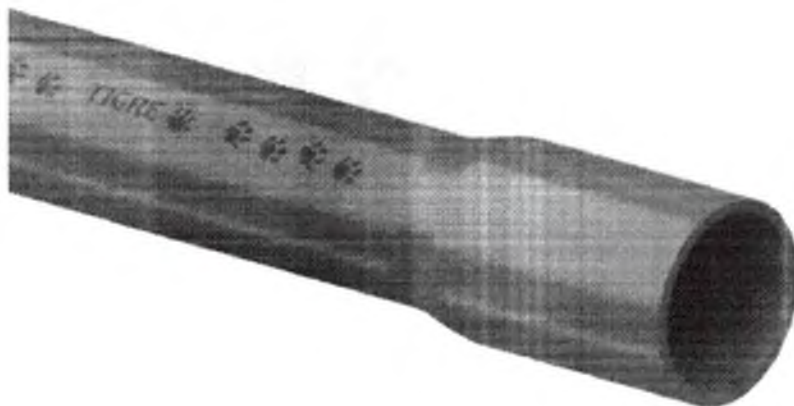

Cano Soldável Marr Polegadas = 60 Mm Capital

R\$ 290⁸⁸

9x R\$ 31,22 sem juros VISA

Entrega a combinar com o Mercado Livre Frete grátis em algumas entregas

Disponível em 10 unidades

Quantidade: 1 unidade

Comprar

Vendido por: F&B Brasil S.A. Mercado Livre +10mil vendas

Compra com juros sem juros em algumas buscas

Compre também: União Soldável 4 x 2 1/2" para 30 Capital

Produtos relacionados



R\$ 252⁹⁵ 13% OFF 9x R\$ 31,22 sem juros Frete grátis



R\$ 285⁹⁵ 9x R\$ 31,76 sem juros Frete grátis União Soldável 35 mm x 1 1/2"



R\$ 271⁹⁰ 13% OFF 1x R\$ 26,58 Frete grátis

Informações sobre o vendedor

Mercado Livre Gold

+10mil

VENDIDOS POR



Tubo de PVC Soldável 40mm 6m 10120403 Tigre



RS 4,40

RS 81,87 no Pix
ou 6x de RS 16,09

[Ver mais formas de pagamento](#)

Você economiza: **RS 2,61**

COMPRAR

Compra segura

Compre e receba **RS 1,69** de volta

CONSULTAR FRETE

349

Compartilhar

Compartilhar

Descrição do Produto

Especialmente criada para projetos com instalações permanentes e embutidas, a Linha Soldável é perfeita para conduzir água fria em obras residenciais, industriais e comerciais. Vai construir, reformar ou fazer algum conserto. A Linha Soldável também é uma excelente solução para estes casos.

Todos os produtos desta seção são feitos em PVC, suportando a pressão 7,5Kgf/cm², produzidos na cor marrom para a Linha Soldável e produzidos na cor azul para a Linha Soldável com Bucha de Latão, ambas seguindo a determinação das normas brasileiras.

CARACTERÍSTICAS

- Marca: Tigre
- Linha: Água fria
- Referência: 10120403
- Cor: Marrom
- Material: PVC
- Tipo: Soldável
- Bitola: 40mm
- Comprimento: 6 metros
- Dimensões (AxLxP): 4 x 4 x 600 cm



TUBOS E CONEXÕES > TUBOS E CONEXÕES PARA AGUA FRIA

BARRA DE TUBO MARROM SOLDÁVEL 32MM - 1" - BARRA COM 6M - TIGRE

350
H

CODIGO DO PRODUTO: 10306



~~R\$ 58,40~~
R\$ 46,72
OU 10X DE R\$ 4,67

**20%
DESCONTO**

- 1 +

Comprar

ver descrição e especificação do produto

ALGUNS ILUSTRATIVAS, EM ALGUNS CASOS, POSSUÍM ERROS DE REPRESENTAÇÃO OU CO-ACCIONADO PARA MELHOR A VISUALIZAÇÃO DO PRODUTO. LEMBRE-SE PARA FICAR QUE O PRODUTO ACOMPANHA A ALGUELE ALEATORIA.



VEJA TAMBÉM ESTES PRODUTOS

- | | | | | |
|---|--|---|--|---|
| <p>Tê Roscável 1.1/2" - Tigre</p> <p>20% DESCONTO</p> <p>R\$ 3,17 sem juros</p> <p>10X de R\$ 0,32 sem juros</p> | <p>Luva Roscável 1.1/4" - Tigre</p> <p>20% DESCONTO</p> <p>R\$ 11,60</p> <p>10X de R\$ 1,16 sem juros</p> | <p>Luva Roscável 1.1/2" - Tigre</p> <p>20% DESCONTO</p> <p>R\$ 1,95</p> <p>10X de R\$ 0,19 sem juros</p> | <p>Tê De Redução Azul Solda/Rosca 32mmx3/4" - Tigre</p> <p>20% DESCONTO</p> <p>R\$ 13,62</p> <p>10X de R\$ 1,36 sem juros</p> | <p>Tê Azul Solda/Rosca 25mmx3/4" - Tigre</p> <p>20% DESCONTO</p> <p>R\$ 11,72</p> <p>10X de R\$ 1,17 sem juros</p> |
|---|--|---|--|---|

Aproveite e use o cupom **NATAL** e ganhe **10%OFF**

CONFIRAR

Demais Regiões | Lojas

Compre pelo telefone (somente vendas): 4007-1380 (Capitais) - 0800-602-1380 (Demais regiões).

Dicas de segurança

Precisa de ajuda?



O que você procura na Leroy Merlin?



Handwritten notes: 357 and a signature.

Demais Regiões | Lojas | Compre pelo telefone (somente vendas): 4007-1380 (Capitais) - 0800-602-1380 (Demais regiões) | Dicas de segurança | Precisa de ajuda? | Tubo Soldavel 32mm F

Tubo Soldavel 32mm Fortlev

Exclusivo Site

Adicionar aos favoritos



R\$ 68,25 /cada

R\$ 68,25 (100%) 1x de R\$ 68,25 sem juros

Disponível em: **Madeira Vilaça - Demais Regiões**

Formas de pagamento

Acumule 6 pontos levando este produto agora

Comprar e receber

Calcule seu frete

Não sei meu CEP

Ex: 00000-000

Compre pelo Telefone

- Telefone: 4007-1380 (Capitais)
- Telefone: 0800-602-1380 (Demais regiões)

Descrição

O novo tubo soldável 32mm Fortlev muito mais cuidado contra água. O sistema predial de água fria Fortlev apresenta um conjunto de tubulações e conexões, cuidadosamente desenvolvido conforme norma ABNT NBR 5648, para conduzir água potável a temperatura ambiente até ao ponto...

Vendido exclusivamente no site

Este produto é vendido exclusivamente em nossa loja parceira e pode ser adquirido exclusivamente através do nosso site. Aproveite!

Quer saber mais? Clique aqui para melhorar sua experiência online. Ao continuar, você estará consentindo com o uso de cookies e serviços de terceiros. [Política de Cookies](#)

Gerenciar cookies

Continuar



Busca por produtos, marcas ou palavras-chave

Disney+ STAR+ INCLUIDO Assine o melhor

Digite seu endereço

Categorias

Ofertas do dia

Historico

Supermercado

Vender

Contato

Crie a sua conta

Entrar

Mais opções que podem te interessar

Canais de envio para o seu endereço

Envie seu CEP para verificarmos os custos e opções de entrega possíveis na região

Insira CEP

Manter

Cano Pvc Para Esgoto 110x90mm 4 P/seguinte 2

Marca Krona 16 x 100cm

R\$ 49,90

Verificar frete para seu endereço

Kit 10 Adaptador Lx

2x Solúvel Folex

R\$ 44,90

4 x 100cm

350
M

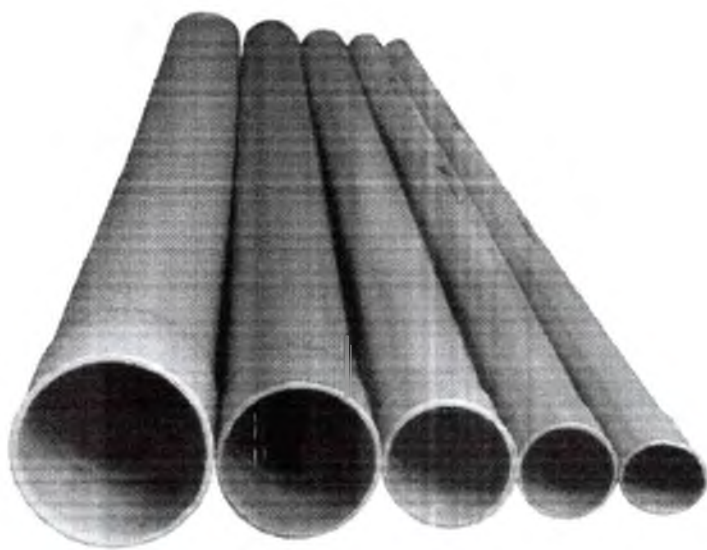

Cano Tubo Pvc Solo Marrom 25mm 2 M. Marca Krona

R\$ 20,90

Ver o preço de cada item

Envio para todo o país

Calcular frete para seu endereço

Estoque disponível

Quantidade: 1 unidade

Comprar

Adicionar ao carrinho

Vendido por Vilacab
Mercado Livre +10mil vendas

Compre mais barato
Vilacab

Produtos relacionados



R\$ 19,90

12 x R\$ 1,66

4 FULL

Kit de 4 peças em 25mm 1/2"



R\$ 19,90

12 x R\$ 1,66

4 FULL

Kit de 4 peças em 25mm 1/2"



R\$ 16,70

12 x R\$ 1,39

Kit de 12 peças em 25mm 1/2"

Vendido por VILACAB

Mercado Livre Gold

+10mil



Ver mais produtos

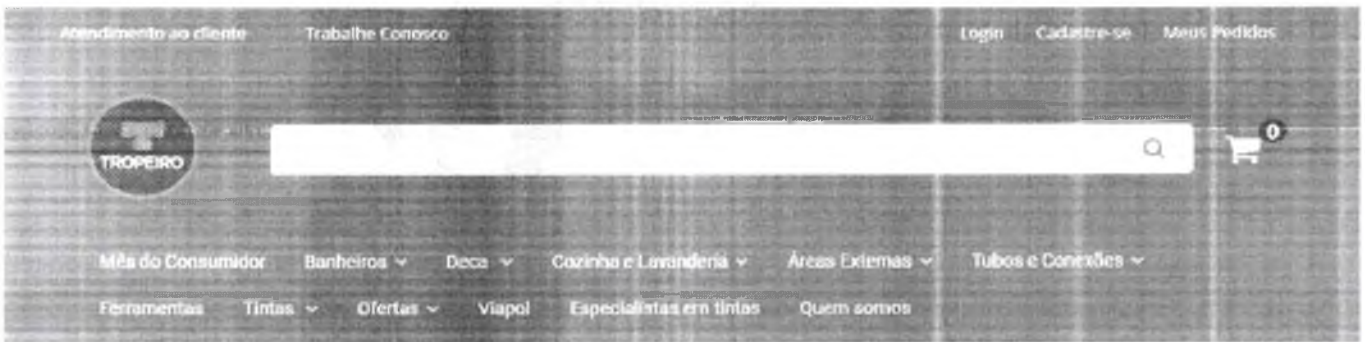

- HIDRÁULICA TROPEIRO > TUBOS E CONEXÕES > LINHA MARROM SOLDÁVEL > TUBO PVC SOLDÁVEL 20MM 6M MARROM - TIGRE

353
H

tubo PVC Soldável 20mm 6m Marrom - Tigre

MARCA: TIGRE

REF: 04622

DISPONIBILIDADE: PRONTA ENTREGA

R\$ 27,17

1x de R\$ 27,17 sem juros

A Hidráulica Tropeiro é referência em tubos e conexões Tigre em Sorocaba e região. #vempratropeiro

COMPRAR AGORA >

Novo formulário de pagamento

CALCULAR PRAZOS E PREÇOS

Tigre seu C.P.

Consultar

DETALHES DO PRODUTO

O Tubo PVC Soldável de 20mm Marrom da Tigre possui 6 metros e é o que não tem de melhor para sua obra. Se você busca uma instalação simples, mas não abre mão da segurança e durabilidade, pode contar com os tubos e conexões Tigre para instalar o sistema de água fria.

Os tubos e conexões soldáveis são unidos por meio de adesivo plástico, o que dispensa o uso de

© 2018 a gente guarda estatísticas de visitas para melhorar sua experiência de navegação. Saiba mais em nossa Privacidade e Segurança

Continuar a comprar

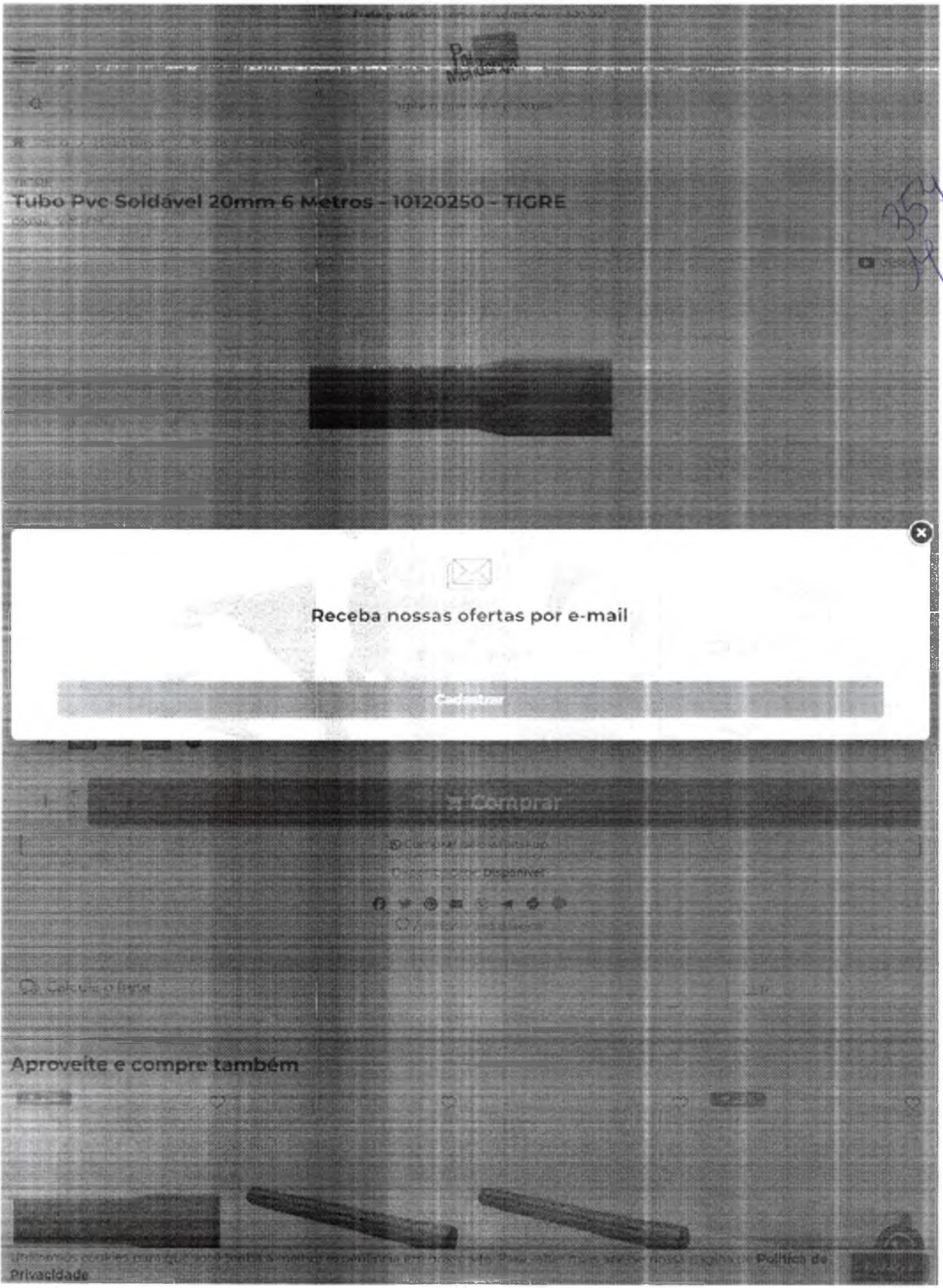

354



Receba nossas ofertas por e-mail

Cadastrar

Comprar



Aproveite e compre também



Utilizamos cookies para garantir uma melhor experiência em nosso site. Para saber mais sobre nossos cookies e a Política de Privacidade

- Adesivos
- Elétrico
- Ferragens
- Ferramentas
- Iluminação
- Materiais de Construção
- Pinturas
- Sonoplastia e Lã
- Ferragens

ENTREGA EXPRESSA RIO DE JANEIRO

PARCELE EM ATÉ 6X SEM JUROS

DESCONTO DE 6% NO PIX

SOLICITE CUPOM DE DESCONTO ESPECIAL

3554



Cola para PVC Tet Bond Bisnaga 75g Caixa com 30 Unidades

Grande Grade

Código: 11077

EM SUPER OFERTA COMPRE AGORA!

DESCONTO DE 6% 05:17:02:26.945

por **R\$ 109,63**

em 3x de R\$ 36,54 sem juros
Mais formas de pagamento

VISA

- 1x de R\$ 109,63 sem juros
- 2x de R\$ 54,81 sem juros
- 3x de R\$ 36,54 sem juros

mercado

R\$ 103,05
Economize R\$ 6,58

Comprar

Estoque Disponível

Compre com Segurança

PRONTA ENTREGA

FULL

Calcular frete



Estão chegando produtos e serviços

Ofertas por

Digite seu endereço

Categorias Ofertas do dia Histórico Supermercado Vender Contato

Crie a sua conta Entr

Mais opções que podem te interessar

Compre e envie para o seu endereço

Compre e envie para o seu endereço

Insira CEP



Grupo De Nylon Escolar Box Grande

R\$ 40 43% OFF



12 Marcas Teclado

R\$ 22

Handwritten: 356



Adesivo Para Cano Cola Caixa C/ 30 OI Envio Ja

R\$ 170 5% OFF

12x R\$ 16 VISA

Frete grátis

Estoque disponível

Quantidade: 1 unidade

Comprar

Adicionar ao carrinho

Vendido por 10011 MercadoLivre

Compre mais produtos

Vendido por TEVIX R.

MercadoLivre -1000

Veja mais produtos

Produtos relacionados



R\$ 59

12x R\$ 5,82

Cola Ultra-Integrac



R\$ 59

12x R\$ 5,82

Cola Ultra-Integrac



R\$ 18 24% OFF

12x R\$ 1,64

5 FULL



Envie para o seu endereço
Incluir CEP



3574

Caixa Com 30 Unid Adesivo Pvc Bisnag 75g Tekbond

R\$ 297

12x R\$ 28,7 VISA

Frete grátis

Cor: Translucido

Estoque disponível

Quantidade: 1 unidade

Comprar

Produtos relacionados



R\$ 59,90



R\$ 59,90



R\$ 18,90 24% OFF

Adicionar ao carrinho

Loja oficial da marca

Compre mais barato

Informações da loja

Caixa e Garagem

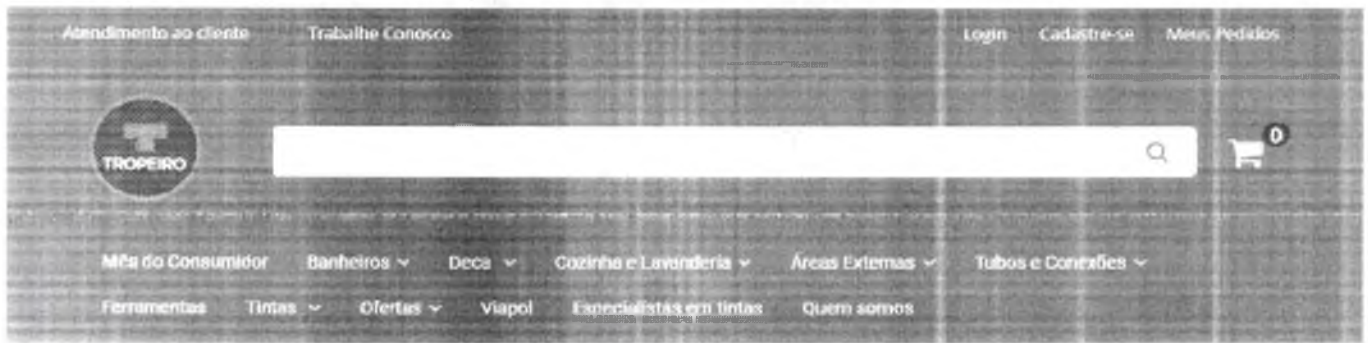

HIDRÁULICA TROPEIRO > TUBOS E CONEXÕES > LINHA MARROM SOLDÁVEL > ADAPTADOR CURTO 85MM SOLDÁVEL - TIGRE

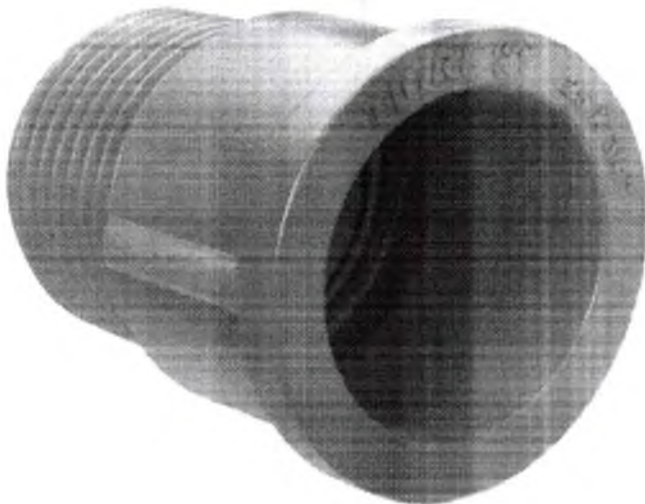

Adaptador Curto 85mm Soldável - Tigre

MARCA TIGRE

REF. 00679

DISPONIBILIDADE PRONTA ENTREGA

R\$ 38,53

1x de R\$ 38,53 sem juros

COMPRAR AGORA >

Meu forma de pagamento

CALCULAR PRAZOS E PREÇOS

Digite seu CEP

Consultar

358
M

DETALHES DO PRODUTO

O Adaptador Soldável Curto de 85mm na cor Marrom da Tigre é utilizado na transição de PVC para registros e válvula de descarga. Bolsa soldável e ponta roscável padrão BSP com prática instalação, rápida e de fácil manuseio. #vempratrojeiro

Aqui na Hidráulica Tropeiro você encontra toda linha de Tubos e Conexões da Tigre, com soluções recheadas de inovação e qualidade. A marca possui linhas para os segmentos predial, industrial, infraestrutura e irrigação. São produtos com garantia de qualidade, segurança e facilidade na instalação.

Características:

- Descrição: Adaptador Curto 85mm Soldável - Tigre
- Material: PVC
- Cor: Marrom

Podemos guardar estatísticas de visitas para melhorar sua experiência de navegação. Saiba mais em nossa Privacidade e segurança.

CONTINUAR
fechar

Carajás

O que você procura?

Tem considerar as ofertas para sua cidade?

Digite seu CEP

OK

Usar minha localização

Adaptador Curto Tigre PVC Roscável 85 MM X 3"

TI665

R\$ 29,90

Seu preço anterior: R\$ 39,90 (24%)

Seu preço com desconto

Ver parcelas

Comprar

Adicionar ao carrinho

Consultar frete e prazo

Comprar

Informações sobre o produto

Compre junto

Adaptador Curto + Tubo PVC 85mm + Tubo PVC 85mm

R\$ 55,70

59

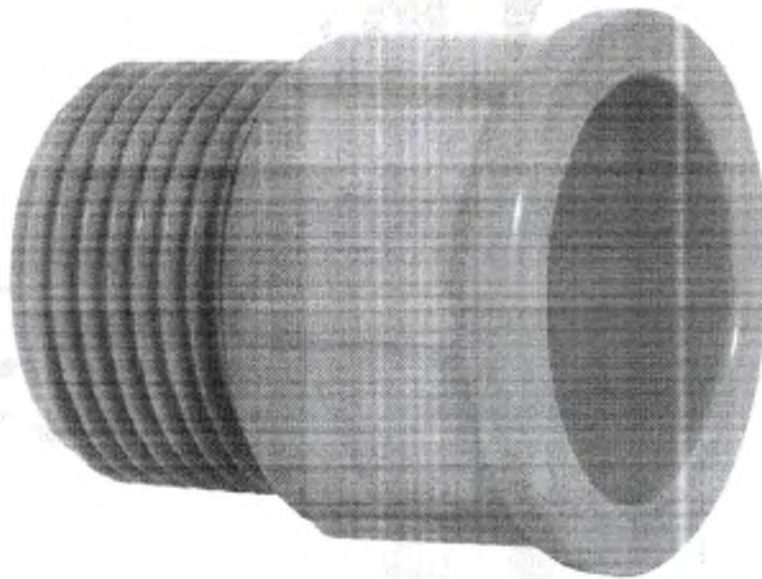

360
H

🔍 🏠 🛒

Adaptador Curto Marrom Soldável Amanco Wavin

Código Interno: 18753
Código do Fabricante: 1031
Marca: Amanco Wavin

MEDIDA

| | | | | | | | |
|--------|-----------|---------|-------|-----------|-----------|-----------|-----------|
| 110x4" | 20x1 1/2" | 25x3/4" | 32x1" | 40x1 1/2" | 40x1 1/4" | 50x1 1/2" | 50x1 1/4" |
| 60x2 | 75x2 1/2" | 85x3" | | | | | |

1x de R\$ 27,80

R\$ 27,80

COMPRAR

Entrega imediata
393 peças disponíveis

Buscar



100% de Garantia | Entrega em 10 dias | 100% de Garantia | 100% de Garantia | 100% de Garantia

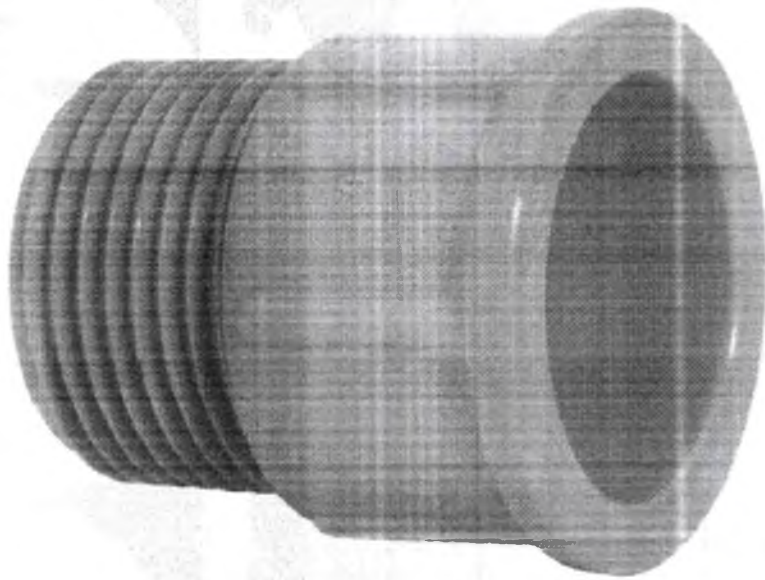

361
Y



Adaptador Curto Marrom Soldável Amanco Wavin

Código Interno: 8752
Código do Fabricante: 13752
Marca: Amanco Wavin

MEDIDA

| | | | | | | | |
|-------|-----------|---------|-------|-----------|-----------|-----------|-----------|
| 110x4 | 20x1/2" | 25x3/4" | 32x1" | 40x1 1/2" | 40x1 1/4" | 50x1 1/2" | 50x1 1/4" |
| 60x2 | 75x2 1/2" | 85x3" | | | | | |

1x de R\$ 19,40

R\$ 19,40

- | + **COMPRAR**

Tempo de entrega imediata
876 peças disponíveis



Anexo 39

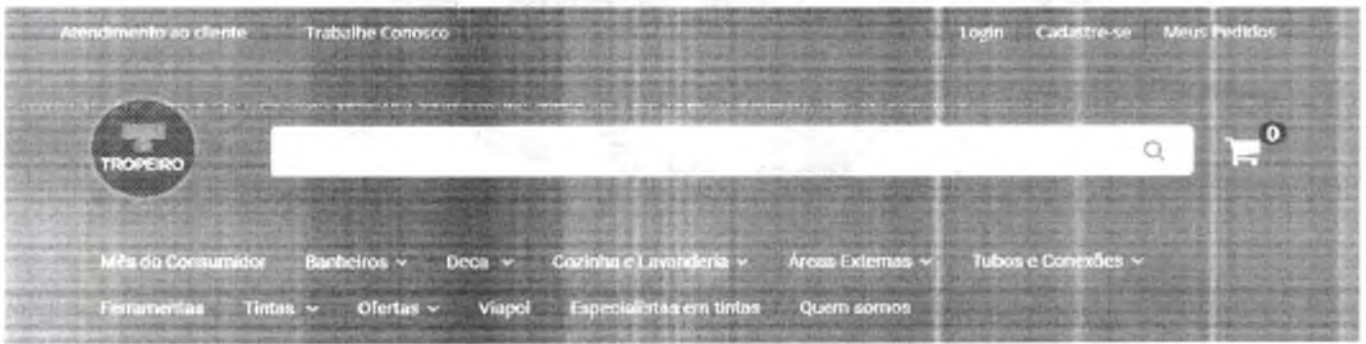

Home > Tropeiro > Tubos e Conexões > Linha Marrom > Soldável > Adaptador Curto 75mm Soldável - Tigre

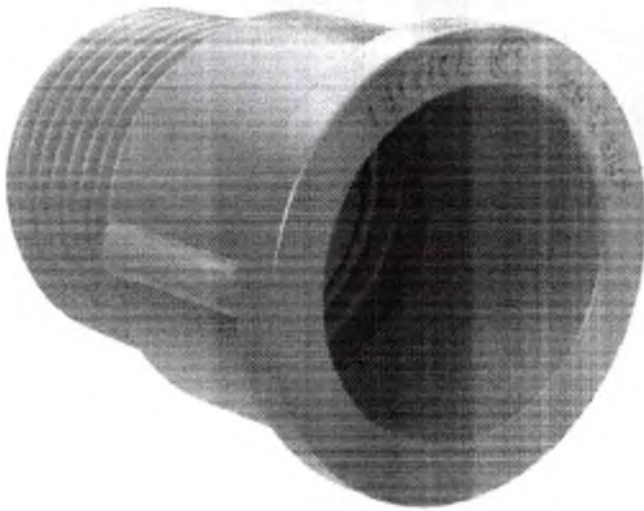

Adaptador Curto 75mm Soldável - Tigre

MARCA: TIGRE

REF: 00676

DISPONIBILIDADE: PRONTA ENTREGA

R\$ 27,19

1x de R\$ 27,19 sem juros

COMPRAR AGORA >

Maneja forma de pagamento



CALCULAR PAROZOS E PREÇOS

Consultar

DETALHES DO PRODUTO

O Adaptador Soldável Curto de 75mm na cor Marrom da Tigre é utilizado na transição de PVC para registros e válvula de descarga. Bolsa soldável e ponta roscável padrão BSP com prática instalação, rápida e de fácil manuseio. #vempratropeiro

Aqui na Hidráulica Tropeiro você encontra toda linha de Tubos e Conexões da Tigre, com soluções recheadas de inovação e qualidade. A marca possui linhas para os segmentos predial, industrial, infraestrutura e irrigação. São produtos com garantia de qualidade, segurança e facilidade na instalação.

Características:

- Descrição: Adaptador Curto 75mm Soldável - Tigre
- Material: PVC
- Cor: Marrom

© 2021. Este agente guarda estatísticas de visitas para melhorar sua experiência de navegação. Saiba mais em nossa: [Privacidade e Segurança](#)

Continuar
Fechar

3262
4

Anexo 40

f G+ B

FALE CONOSCO

TELEFONE (31) 3568-9125

WHATSAPP (31) 9869-8209

SKYPE HIDRAUCONE



Logar / Cadastro



MEU CARRINHO

TUBOS E CONEXÕES

HIDRÔMETROS

VÁLVULAS E REGISTROS

ACESSÓRIOS HIDRÁULICOS

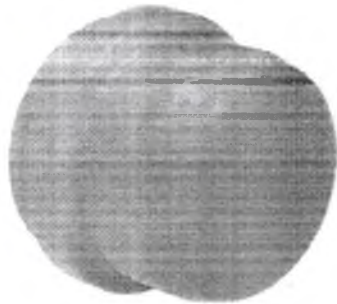

Cap PVC PBA JE DN 50mm DE 60mm c/ Anel

Código: 10030

Marca: T 363 H

R\$ 23,90

ou R\$ 22,70 via Pix

COMPRAR

Estoque Disponível



R\$ 22,70

VISA



R\$ 23,90

Calcule o frete

OK

+ Lista de Desejos

Compartilhar

0 comentários

Classificar por Mais antigos

Seja o primeiro a comentar

Ver comentários de quem já comprou

Pergunte e veja opiniões de quem já comprou

A Trustvox certifica que a nota média da empresa Hidraconex é:

4.8/5

NOTA DA EMPRESA

Resposta de Hidraconex

A empresa Hidraconex se orgulha de ter um cliente satisfeito e consumido, que compartilhou uma experiência positiva para auxiliar as avaliações. Obrigado!

Avião rápido e seguro com a Trustvox



Perguntas e respostas

Tem alguma pergunta?

Deixe sua mensagem



CAP Soldado 85 MM Tigre
Referência: 22040857

SKU: 22040857

Marca: TIGRE

Ref: 22040857

R\$ 64,10

Ver formas de pagamento

Calcule o Frete.

OK

264

Quantidade

- 1 +

ADICIONAR AO CARRINHO

COMPRAR

Aproveite, as 15h temos 15% em todo estoque

Informações

Comentários

— Produtos relacionados —



Cookies e Privacidade

Podemos usar cookies para melhorar sua experiência de navegação em nosso site e para recomendar produtos e serviços que acreditamos possam ser úteis para você. Para saber mais sobre nossos termos de nossa Política de Privacidade, clique aqui.

ACEITAR E FECHAR



Busca de produtos e lojas

Ofertas por

Digite seu endereço

Categorias

Ofertas do dia

Historico

Supermercado

Vender

Contato

Crie a sua conta

Entrar

Mais opções que podem te interessar

Confira o envio para o seu endereço

Insira seu CEP para verificar custos e prazo de entrega previstos na busca

Incluir CEP

Mais tarde

10

Kit de Tábua Para Telhado Duplo - Base 100cm - Rins Pl. Embudo

R\$ 198 ¹⁴ 10% OFF

Frete grátis



Kit de Tábua Para Telhado Duplo - Base 100cm - Rins Pl. Embudo

R\$ 29 ²⁰ 30% OFF

Frete grátis

Interação de 30/04/2020

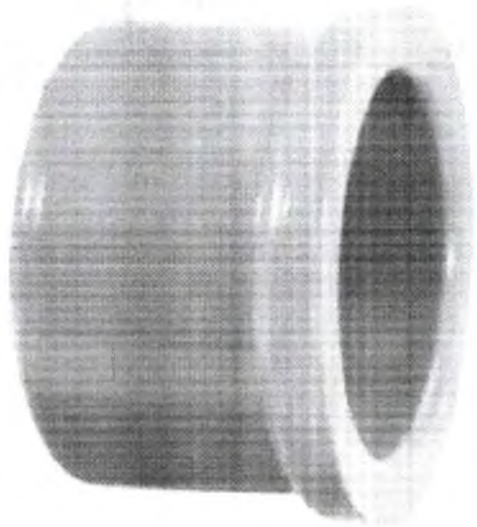

Cap Soldavel 85mm

R\$ 49 ³⁰

Pague parcelado sem juros



Envio para todo o país

Frete grátis para o Brasil
Tabela de preços de frete aqui

Estoque disponível

Quantidade 1 unidade

Comprar

Adicionar ao

vendido por **Interação**
MercadoLivre.com.br +1000 vendas

Compre com garantia de 90 dias
ou devolva sem custo

Compre com garantia de 90 dias
ou devolva sem custo

informações sobre o vendedor

MercadoLivre

+1000

vendas em 30 dias

Produtos relacionados



R\$ 48 ³⁰ 10% OFF

12 x R\$ 4,74

Frete grátis



R\$ 50 ³⁰ 35% OFF

12 x R\$ 4,95

Frete grátis



R\$ 687 ³⁰ 10% OFF

12 x R\$ 66,58

Frete grátis

Home / SAQUEAMENTO / Tubos e Conexões Saneamento / Conexão PVC PBA / Colar Tomada Abraçadeira com Travas de 110mm X 1/2 Polegada

366
M

Colar Tomada Abraçadeira com Travas de 110mm X 1/2 Polegada

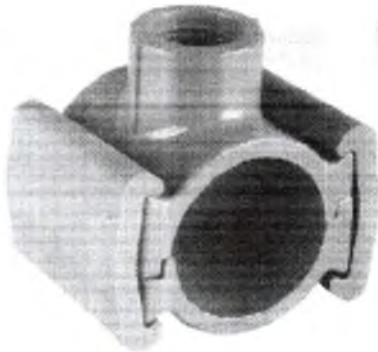

(1 Unidade)

REF: 1122 - MARCA: TIJOLÉ - MODELO: PVC PBA

Disponibilidade: Imediata

R\$ 28,90

R\$ 26,01 à vista com desconto Pix - Vindi

R\$ 26,88 à vista com desconto Boletão - Vindi

ou 1x de R\$ 28,03 (com desconto) Sem juros MasterCard Vindi

Produto com desconto progressivo

Desconto de 3% a 4% por dia. Quanto maior a quantidade, maior o desconto será aplicado.

Na compra desse produto ganhe 28 Hidraconex Pontos

Comprar Agora

Agua sua compra é 100% segura, compre com tranquilidade

Frete e prazo de entrega

Informe seu CEP

CALCULAR

Indique a um amigo

Continuar comprando

Descrição Geral Itens Inclusos Características Garantia Formas de Pagamento Avaliações

Colar Tomada Abraçadeira com Travas de 110mm X 1/2 Polegada

Continuando esta compra virtual, você aceita automaticamente o uso de cookies. Acessar nossa Política de

Mensagem



Anexo 44

APROVEITE 5% PARA PAGAMENTO À VISTA



Home

Q

1. Casa Mimosa - 2. Loja de Materiais - 3. Loja de Ferramentas - 4. Loja de Pisos - 5. Loja de Tintas - 6. Loja de Luminárias - 7. Loja de Decoração - 8. Loja de Móveis - 9. Loja de Eletrodomésticos - 10. Loja de Eletrônicos

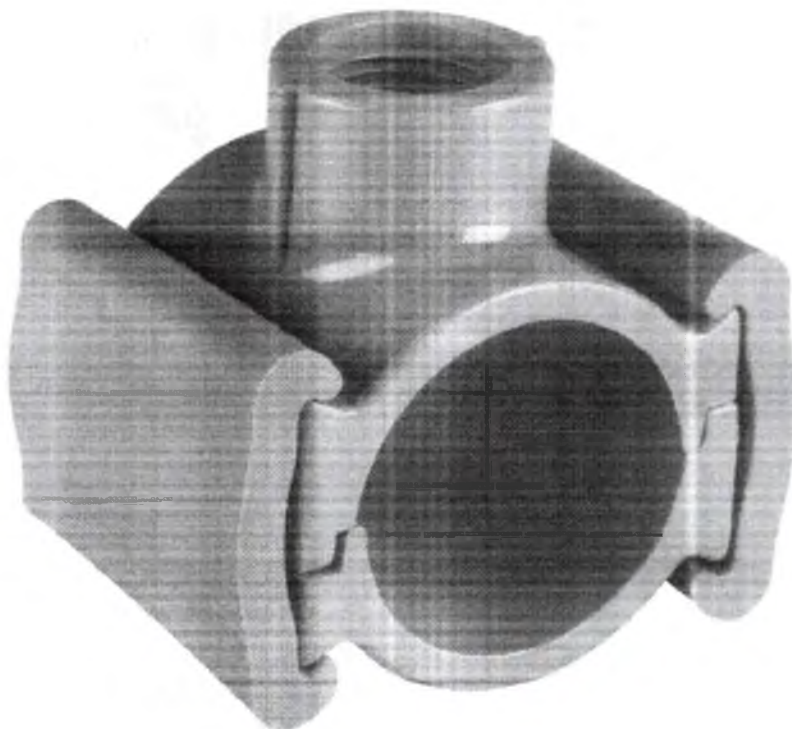

367
H

1
2
3
4
5
6
7
8
9
10

Colar de Tomada PBA Amanco Wavin

Código Interno: 18537
Código do Fabricante: 10913
Marca: Amanco Wavin

MEDIDA

100x1/2" 100x3/4" 25x3/4" 32x1" 32x3/4" 40x1/2" 40x3/4" 50x1/2"

1x de R\$ 29,92

R\$ 29,92

- 1 +

COMPRAR

Frete grátis em encomenda
Entrega em 21 dias



Anexo 45



Logar / Criar conta



MEU CARRINHO

- TUBOS E CONEXÕES
- HIDRÔMETROS
- VÁLVULAS E REGISTROS
- ACESSÓRIOS HIDRÁULICOS



Tubo e Conexões - Conexões PVC T&E

Colar Tomada PVC c/ Travas DN 100mm DE 110mm x 1/2"

Código: 11101

Marca: T. H.

RS 28,90

ou R\$ 27,46 à vista

COMPRAR

Estoque Disponível



R\$ 27,46

VISA

MasterCard

Amex

Cartão de Crédito

PIX

R\$ 28,90

Lista de Favoritos

Compartilhar

Calcule o frete

OK

Colar Tomada PVC c/ Travas DN 100mm DE 110mm x 1/2"

Este produto é vendido em caixa e também sempre o melhor preço a ser pago.

Este produto é vendido em caixa e também sempre o melhor preço a ser pago.



Este produto é vendido em caixa e também sempre o melhor preço a ser pago.

Este produto é vendido em caixa e também sempre o melhor preço a ser pago.

Este produto é vendido em caixa e também sempre o melhor preço a ser pago.

Este Colar Tomada PVC c/ Travas DN 100mm DE 110mm x 1/2" é vendido em caixa e também sempre o melhor preço a ser pago.

Comentarios

Classificar por Mais antigos



Atendimento ao Cliente

Dê sua mensagem

Nome / SANEAMENTO / Tubos e Conexões Saneamento / Conexão PVC PBA / Colar Tomada Abraçadeira com Travas de 85mm x 1/2 Polegada

369
H

Colar Tomada Abraçadeira com Travas de 85mm X 1/2 Polegada

(Avalie aqui)

REF: 11152 - MARCA: TROPE - MODELO: PVC PBA

Disponibilidade: Imediata

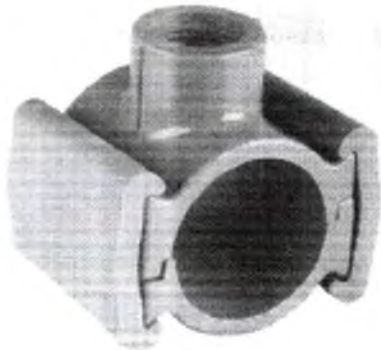

R\$ 23,90

R\$ 21,51 à vista com desconto Pix - Vindi

R\$ 22,23 à vista com desconto Boletão - Vindi

ou 1x de R\$ 23,18 (com desconto) Sem juros MasterCard - Vindi

Produto com desconto progressivo

Desconto de 2 a 3 peças: Quanto maior a quantidade, mais desconto será aplicado.

Desconto de 4 a 6 peças: Quanto maior a quantidade, mais desconto será aplicado.

Desconto de 7 a 10 peças: Quanto maior a quantidade, mais desconto será aplicado.

Desconto de 11 a 20 peças: Quanto maior a quantidade, mais desconto será aplicado.

Desconto de 21 a 30 peças: Quanto maior a quantidade, mais desconto será aplicado.

Desconto de 31 a 40 peças: Quanto maior a quantidade, mais desconto será aplicado.

Desconto de 41 a 50 peças: Quanto maior a quantidade, mais desconto será aplicado.

Desconto de 51 a 1000 peças: Quanto maior a quantidade, mais desconto será aplicado.

Na compra desse produto ganhe 23 Hidracone x Pontos

Comprar Agora

Aqui sua compra é 100% segura, compre com tranquilidade.

Frete e prazo de entrega

Informe seu cep

CALCULAR

Concordo

Assim como na vida virtual, você aceita automaticamente o uso das cookies. Acessar nossa Política de

Fale conosco



Login | Cadastro



MEU CARRINHO

TUBOS E CONEXÕES

HIDRÔMETROS

VÁLVULAS E REGISTROS

ACESSÓRIOS HIDRÁULICOS



Modelo: Tomada Conexão / Cor: Verde em PVC RBT

Colar Tomada PVC c/ Travas DN 75mm DE 85mm x 1/2"

Código: 1152

Marca: T 3P

370

RS 23,90

ou R\$ 22,70 à vista

COMPRAR

Estoque Disponível

11 parcelas

R\$ 23,18



R\$ 22,70

VISA



R\$ 23,90

Calcule o frete

OK

Liste de Desejos

Compartilhar

0 comentários

Classificar por Mais antigos

Seja o primeiro a comentar

Comentários em Colar Tomada PVC c/ Travas

Pergunte e veja opiniões de quem já comprou

Ver

Atualizar

Perguntas

Ver mais perguntas

TrustVOX

Ficou alguma dúvida sobre o produto? Pergunte aqui.

Nota 5.0 de 5

Enviar pergunta



Garantia de qualidade e material muito resistente. Leia >

Online - Fale conosco

- Tintas
- Accessórias para Pintura
- Complementos para Pintura
- Impermeabilização
- Equipamento
- Automotivo
- Banheiro
- Cozinha
- Construção**
- Materiais Elétricos
- Iluminação



Colar Tomada C/travas BL 85mmx3/4 Tigre - COLAR TOMADA PVC C/TRAVAS BL 85MMX3/4 TIGRE

3734



POR: R\$ 21,90

comprar

COMPARTILHE

Descrição

Este produto é utilizado para a conexão de tubos de PVC em sistemas de saneamento e drenagem. Possui uma conexão rápida e segura, permitindo a instalação de tubos de diferentes diâmetros. O produto é fabricado em PVC de alta qualidade, garantindo durabilidade e resistência à corrosão. É indicado para uso em ambientes internos e externos, sendo ideal para a instalação de sistemas de drenagem em áreas de piso, banheiros e cozinhas. O produto é vendido em unidades individuais, permitindo a compra de quantidades variáveis de acordo com a necessidade do projeto.

Características:

- Materiais: PVC de alta qualidade.
- Diâmetro: 85mm.
- Comprimento: 3/4".
- Resistência: Alta resistência à corrosão e ao desgaste.
- Instalação: Fácil instalação, sem necessidade de ferramentas especiais.
- Aplicação: Ideal para a instalação de sistemas de drenagem em áreas de piso, banheiros e cozinhas.

Observações:

- Este produto deve ser instalado de acordo com as normas técnicas vigentes.
- É importante verificar o diâmetro dos tubos antes de adquirir este produto.
- Este produto é vendido em unidades individuais.

MARCAS

Itens mais procurados

Para melhorar a experiência de navegação, a gente guarda estatísticas de visitas para melhorar suas experiências de navegação. Ao continuar, você concorda com nossa [política de privacidade](#)



Busque produtos, marcas e lojas
Digite seu endereço Categorias Ofertas do dia Histórico Supermercado Vendas Contato

Disney+ STAR+ INCLUIDOS Assine o Prime Crie a sua conta Entrar

Também pode te interessar: abraçadeira hellermann - fita hellerman - fita perfurada - enfeite gato - abraçadeira plástica - abraçadeira

Mais coisas que podem te interessar

Confira o envio para o seu endereço

Ative o envio para verificar os custos e prazos de entrega previstos no destino

Inserir CEP Mostrar



Colar C/ Tomada 60 x 34 - Tigre R\$ 17,99



Colar Tomada Abraçadeira 60mm x 34mm Tigre R\$ 48,99 Já R\$ 46,07 sem juros

Home > Ferramentas > Lixadeiras > Metálicas > Abraçadeiras

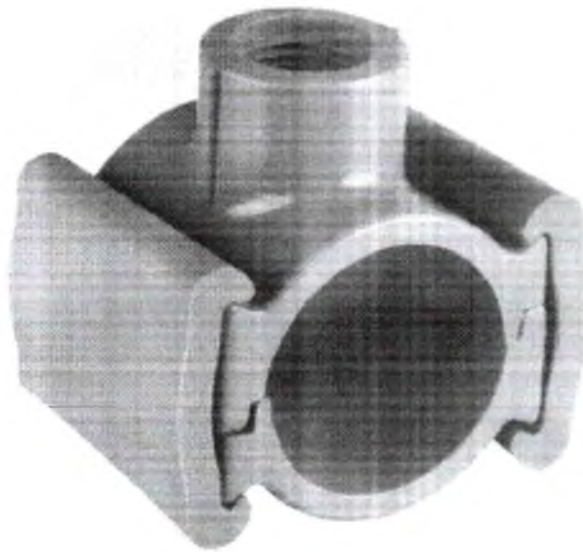

Colar Tomada Abraçadeira Pvc C/ Travas 60mr (kit 2pç)

R\$ 65,99

Pague com cartão de crédito VISA

Envio para todo o país
Código de rastreio disponível
Calculadora de frete e entrega

Estoque disponível

Quantidade: 1 unidade

Comprar

Adicionar ao carrinho

Produtos relacionados



R\$ 64,99 12x R\$ 5,42



R\$ 64,99 12x R\$ 5,42 4 FULL



R\$ 68,99 12x R\$ 5,75 4 FULL

+1000

Vendido por **MARSHALL** - MercadoLivre - +1000 vendas

Compre com segurança e rapidez

Informações sobre o vendedor

MercadoLivre



Digite seu endereço

Categorias **Ofertas do dia** Histórico Supermercado Vender Contato

Crie a sua conta Entrar

Também pode te interessar: silicone pu - pu branco - bismaga silicone - fixa espelho - silicone branco - tapa furo - fika cuba

Mais ações que podem te interessar

Confira o envio para o seu endereço

Insira seu CEP para verificar os custos e a data de entrega previstos no produto

Inserir CEP

Mostrar mais

Ver



Colar Tomada Pvc Travas 60mm x 1/2" (pc) 10mm x 1/2" (pc)

R\$ 55⁰⁰

ou R\$ 16,40 sem juros



Colar De Tomada C/ Pvc 60mm x 1/2" (pc)

R\$ 34⁰⁰

ou R\$ 11,55 sem juros

373
R

Compre também: Ferramentas > Outros > Kit Chave

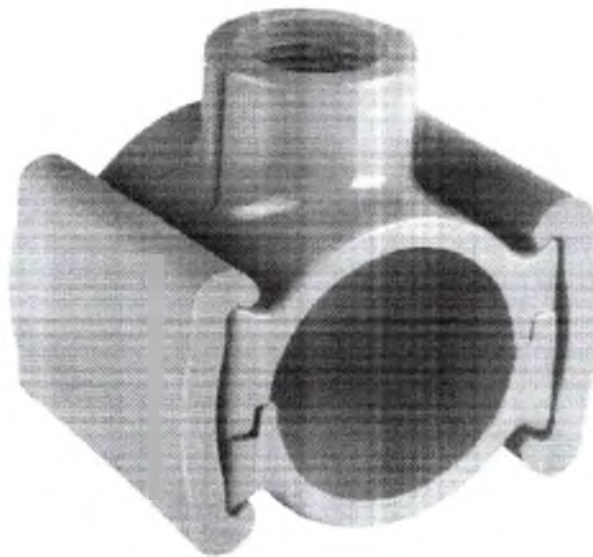

Colar Tomada Abraçador Pvc C/ Travas 60mm (kit 2pc)

R\$ 58⁵⁰

Pague parcelado



Envio para todo o país

Adicione o frete e o imposto de importação no checkout de cada item à compra

Estoque disponível

Quantidade: 1 unidade



Adicionar ao carrinho

Produtos relacionados



R\$ 60⁰⁰ 10% OFF

ou R\$ 54⁰⁰



R\$ 53⁰⁰ 36% OFF

3x R\$ 17,88 sem juros

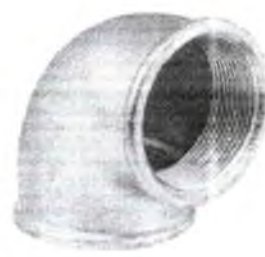

R\$ 58⁰⁰

ou R\$ 5,69

4x FULL

Vendido por HIDRAUCONE HIDRAULICOS
MercadoLivre - +1000 vendas

Compra Garantida: receba o que você precisa com a Garantia de Mercado Livre

Tem certeza que deseja comprar?

Hidraulico HIDRAUCONE HIDRAULICOS

MercadoLivre

+1000

Verificar perfil

Anexo 51



Busca produtos, marcas e preços



Digite seu endereço Categorias Ofertas do dia Histórico Supermercado Vender Contato

Crie a sua conta Entrar

Também pode te interessar: fixa cuba - bsnaga silicone - fixa espelho - tapa furo - sika piso - pu branco - silicone pu

Mais opções que podem te interessar

Compare o envio para o seu endereço

Colar Tomada Abraçador Pvc Com Travas 60 (kit 2pç)

Verificar CEP Mais tarde



Colar Tomada Abraçador Pvc Com Travas 60 (kit 2pç)

R\$ 71

ou R\$ 20,97 sem juros



Colar Tomada Abraçador Pvc Com Travas 60 (kit 2pç)

R\$ 58

374
R

Colar Tomada Abraçador Pvc Com Travas 60 (kit 2pç)

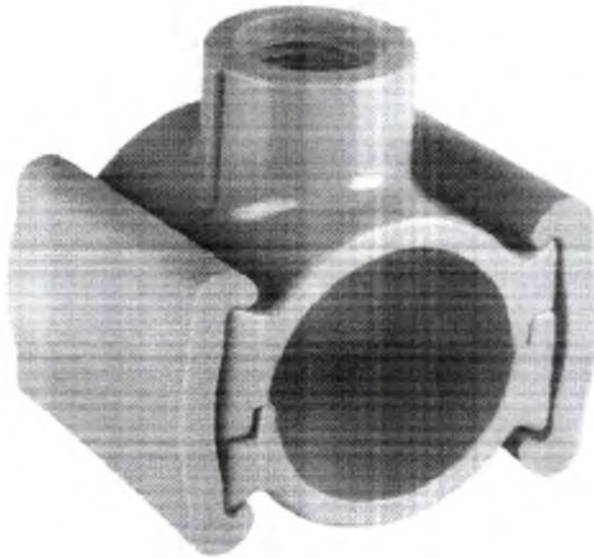

Colar Tomada Abraçador Pvc Com Travas 60 (kit 2pç)

R\$ 62⁷⁰

Pague parcelado sem juros
VISA

Envio para todo o país

Deixe o endereço de entrega e o produto será enviado para lá

Estoque disponível

Quantidade: 1 unidade

Frete grátis comprando 2 ou mais

Comprar

Adicionar ao carrinho

Produtos relacionados

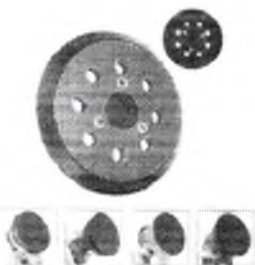

R\$ 62⁹²

ou R\$ 20,99 sem juros
Kit Tomada Abraçador Pvc



R\$ 53⁷⁰

ou R\$ 17,90 sem juros
Kit Tomada Abraçador Pvc



R\$ 62⁹⁰

ou R\$ 20,99 sem juros
Kit Tomada Abraçador Pvc

Vendido por HIDRAUCONE HIDRAULICOS
MercadoLivre - 1000 vendas

Compre com o melhor preço
Garantia de MercadoLivre

12 meses de garantia

Hidrau, HIDRAUCONE HIDRAULICOS

MercadoLivre

1000

Preço e disponibilidade sujeitos a alteração sem aviso prévio. Consulte mais informações em nosso site. Hidrau - Hidraulicos

Atendimento ao Cliente

HOME / SANEAMENTO / Tubos e Conexões Saneamento / Conexão PVC PBA / Colar Tomada Abraçadeira com Travas 50mm X 1/2 Polegada

375
4

Colar Tomada Abraçadeira com Travas 50mm X 1/2 Polegada

(1 Avaliação)

REF: 11135 - MARCA: TOPE - MODELO: PVC PBA

Disponibilidade: Imediata

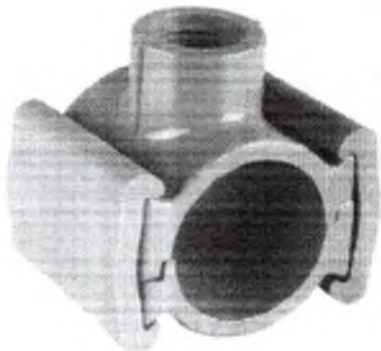

R\$ 16,90

R\$ 15,21 à vista com desconto Pix - Vindi
ou 1x de R\$ 16,39 (com desconto) Sem juros MasterCard - Vindi

Produto com desconto progressivo

Desconto de 3% a 40% pelas. Quanto maior a quantidade, mais desconto será aplicado.

Na compra desse produto ganhe 16 Hidraconex Pontos

Comprar Agora

Aqui sua compra é 100% segura, compre com tranquilidade

Frete e prazo de entrega

Informe seu CEP

CALCULAR

Indique a um amigo

Continuar comprando

[Descrição Geral](#)
[Itens Inclusos](#)
[Características](#)
[Garantia](#)
[Formas de Pagamento](#)
[Avaliações](#)

Colar Tomada Abraçadeira com Travas 50mm X 1/2 Polegada

Para usar esta loja virtual, você aceita automaticamente o uso de cookies. Acessar nossa Política de

Mensagem

Comando



Home > Conexões



Home > Conexões

Home >

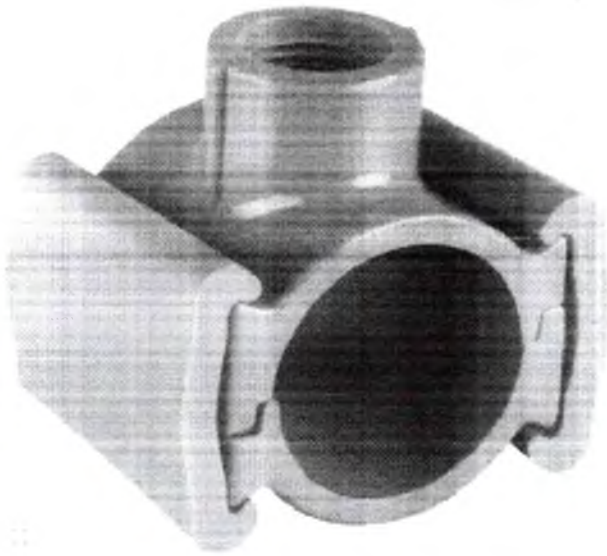

Colar Tomada 50x 1/2 PVC Travas

EAN: 7897795005951 | SKU: 77

Entrar para ver os preços

Calcular prazo e valor da entrega

Informe seu CEP

Qual seu CEP?

Calcular

376
4

Adicione R\$299,00 ao carrinho e ganhe frete grátis! válido apenas para Norte e Nordeste

Envio rápido via Correios de 1 a 4 dias após o pagamento confirmado

Frete Grátis

- Devolução grátis. Você tem 30 dias para devolver o seu produto em qualquer estado de conservação.
- Garantia estendida. Até 3 anos de garantia estendida para produtos selecionados.
- 100% de satisfação. Garantia de satisfação ou dinheiro de volta.

Detalhes Do Parcelamento

Comparar | Adicionar à Lista de Desejos

Compartilhar: Facebook | LinkedIn | WhatsApp

Métodos de pagamento:



DESCRIÇÃO | INFORMAÇÃO ADICIONAL | REVIEWS



Anexo 54

páscoa • o espírito da Páscoa está aqui • passou, cestou, chocolateu • queeero >

americanas olá, faça seu login ou cadastre-se 🛒 ❤️ 🏠

[informe seu CEP](#) [mesa](#) [baixe o app](#) [entrega rápida](#) [serviços](#) [nossas lojas](#) [pix parcelado](#) [lojas oficiais](#) [produtos internacionais](#)

Lojas americanas em Brasília e Brasília
para sua região

📍

OK

Entrar com o e-mail e senha

[mercado](#) [celulares](#) [eletrodomésticos](#) [informática](#) [tv e home theater](#) [eletrodomésticos](#) [móveis](#) [páscoa](#)

aquecedores para piscina

Colar Tomada Adaptador para Aquecedor Solar Girassol 50mm

100% a 15 avaliações

Modelo: Colar Tomada Adaptadora 20 x 50mm DESCOLPAC. Colar para conexão de 50mm utilizada para interligar o controlador solar com o sistema nos sistemas de aquecimento girassol.

[veja a descrição e avaliação](#)

3774
R\$ 35,5

[mais fotos de](#)

[calcular frete](#)

[Digite aqui](#)



Este produto é vendido entregue por **Amer** cumprando prazo

Colar Tomada Adaptador para

você também pode gostar disso



colar tomada 50 x 1/2 para sistema girassol solar

R\$ 30,24

de R\$ 30,24 sem juros na compra de crédito



colar tomada pp 3/4 / 25mm para aquecedor solar

R\$ 28,49

de R\$ 28,49 sem juros na compra de crédito



colar de tomada 50 x 1 para tubo polietileno (5 pçs) - irr

R\$ 52,88

de R\$ 52,88 sem juros na compra de crédito



colar tomada pvc irrigação com redução rsb tamanho...

R\$ 10,00

de R\$ 10,00 sem juros na compra de crédito

Continuamos usando cookies para personalizar e melhorar sua experiência em nosso site. [Saiba mais](#) [aceitar](#) [cancelar](#) [sua experiência no site](#). [Aprimorar](#)

magalu

Ver ofertas para minha região

Boas vindas! Qual a sua localização?
Compartilhe sua localização para receber os melhores valores de frete e muito mais.
Preencher

378 H

Joelho 90 LR Irriga DN 25 X 3/4

RS 1,77 10 Fix

Pluvi

magalu

Cartão de crédito

RS 1,86
1xRS 1,86

Selecione o frete e prazo

Magalu garante a sua compra do início à entrega

Devolução gratuita em até 7 dias depois de receber o produto

COMPRAR AGORA

ADICIONAR À SACOLA

Informações do Produto



JOELHO SOLDAVEL 90° L/R 25X3/4 FORTLEV

Marca: FORTLEV
Ref: 02550
Disponibilidade: Pronto Entrega
[Avançar este produto](#)

379
4

RS 1,44

à vista (10%) no PIX
ou RS 1,60
em 1x sem juros

Quantidade:

1



DETALHES DO PRODUTO

Muito mais cuidado com a água. O Sistema Predial de Água Fria Fortlev apresenta um conjunto de tubulações e conexões cuidadosamente desenvolvidas, conforme norma ABNT NBR 5648, para conduzir água potável a temperatura ambiente até os pontos de utilização. Os Joelhos 90° Soldáveis com Rosca Fortlev são utilizados para interligar com tubos roscaáveis ou para conectar peças com rosca plástica, como torneiras, chuveiros e engates. Fabricados em PVC na cor marrom, suportam até 7,5kgf/cm² ou 75 m.c.a. à temperatura de 20°C.

RELACIONADOS



Reserve a gente guardamos as estatísticas de visitas para melhorar sua experiência de navegação. Saiba mais em nossa [Política de Privacidade](#)

[Continuar e fechar](#)



JOELHO SOLDAVEL 90° L/R 25X1/2 TIGRE

Marca: TIGRE
Ref.: 00149
Disponibilidade: pronta entrega
[Avaliar este produto](#)

388
H

R\$ 3,17

à vista(10%) no PIX
ou R\$ 3,52
em 1x sem juros.

Quantidade:



Calcular Frezes e Preços

Novo Produto

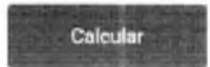

DETALHES DO PRODUTO

O joelho 90º soldável Krona é ideal para fazer curvas nos encanamentos de instalação hidráulica de forma a facilitar a condução de água.

RELACIONADOS



☆☆☆☆☆



☆☆☆☆☆



☆☆☆☆☆



☆☆☆☆☆

Coop. En. a gente guarda estatísticas de visitas para melhorar sua experiência de navegação. Saiba mais em nossa [Política de Privacidade](#)

[Continuar e fechar](#)

Anexo 59

Home > Sobre > Contato

ACROAM



Entrar

R\$ 0,00



INÍCIO

TODOS PRODUTOS

QUEM SOMOS

MINHA CONTA

CONTATO

BLACK FRIDAY

OFERTA

JOELHO 90° SOLDÁVEL BUCHA LATÃO 25X1/2" FORTLEV

NOVO



JOELHO 90° SOLDÁVEL BUCHA LATÃO 25X1/2" FORTLEV

Marca: FORTLEV
Referência: 17.027
Codigo de Fabrica: 0302812
EAN13: 761694309274

Disponível

Modelo para utilização em água. O Sistema Fortlev Água Fria Fortlev apresenta um conjunto em aço, aço e bronze utilizado sempre desenvolvido de acordo com a norma ABNT NBR 5446 para conexão a água potável e temperatura ambiente até os pontos de instalação. A conexão Soldável com Bucha e Latão Fortlev são as conexões ideais para a instalação de peças com rosca metálica, como torneiras, chuveiros e ergates.

* Imagem meramente ilustrativa *

* As Cores do produto podem variar de acordo com a tela do computador ou celular, a iluminação ambiente ou sua percepção visual. *

* Todas as informações divulgadas são de responsabilidade do Fabricante/Fornecedor *

R\$ 3,46

www.acroam.com.br

-

+

COMPRAR

Facebook Twitter Print List

1.000

SIMULAR FRETE

Estimativa de frete



BOSCH

Makita

GEDORE

DESCRIÇÃO



www.lojaspalavra.com.br



A ÚNICA REDE DE LOJAS
QUE GARANTE SEU
PRODUTO DE GRAÇA
SE A ENTREGA ATRASAR!



QUERO QUERO

ENTRAR



Q

383
H



Para melhorar e personalizar sua experiência de navegação, personalizar conteúdos e anúncios. Para mais informações, veja nossa Política de Privacidade. [Saiba mais](#)

[Verificar configurações](#)



Anexo 61

páscoa • o espírito da Páscoa está aqui • passou, cestou, chocolato • queeero >

americanas busque aqui seu produto olá, faça seu login ou cadastre-se

informe seu CEP baixe o app entrega rápida serviços nossas lojas pix parcelado lojas oficiais produtos internacionais

todos os departamentos mercado celulares eletrônicos informática tv e home theater eletrodomésticos móveis páscoa

Home > Casa e Construção > materiais hidráulicos > tubos e conexões > conexões para água fria



Joelho L Soldavel Pvc 90° 20x1/2 01 Feça

[Ver avaliações](#) [Clique aqui para ler avaliações](#)

Joelho L Soldavel Pvc 90° 20x1/2 01 Feça A Multitarefa é uma peça essencial para instalações de água fria. As conexões soldáveis podem ser utilizadas em diversos padrões de obra, tanto residenciais, comerciais ou ind.

[Mais informações](#)

[Basta clicar e comprar](#)

384
R\$ 1,80

[mas também](#)

[calcular frete](#)

[Digite seu CEP](#)



Este produto é vendido por [lojas físicas](#) e sua compra pode ser feita [online](#)

os mais vendidos da categoria



patrocinado

mangueira de cobre gas encaixado 1,20m (flexível...)

R\$ 104,49



bucha de redução curta pvc branco roscável 1x3/4...

R\$ 4,68

1x de R\$ 4,68 sem juros no cartão de crédito



curva 90° super cpvc 15mm amarelo

R\$ 3,90

1x de R\$ 3,90 sem juros no cartão de crédito



curva irrigação soldavel 90° tigre tamanho 50mm

R\$ 16,80

1x de R\$ 16,80 sem juros no cartão de crédito

Para melhorar a sua experiência, usamos cookies e os cookies de terceiros. [Saiba mais](#) [aceitar](#)

[continuar a comprar](#)

Mais opções que podem te interessar

Confira a envio para o seu endereço

Produtos com frete grátis em todos os estados e entrega na mesma cidade de origem

Incluir CEP Mais opções



Adaptador Com Flange Quilado 1/2" x 1/2" 4 Full
R\$ 21⁵⁹ 20% OFF
4 Full



Tudo ligação Pvc 90° 85mm
R\$ 29⁸⁵

Handwritten note: 1385



200 000 000 000 000 000 000 000



Joelho / Cotovelo Pvc Soldável Marrom 90° 85mm Corr Plastik

R\$ 149⁰⁷

4x R\$ 37,27 sem juros
VISA

Frete grátis
Calculadora de frete

Estoque disponível

Quantidade 1 unidade

Comprar

Adicionar ao carrinho

Vendido por **PIRELLA** Mercado Livre
+10mil vendidos

Compre com segurança

Compre com qualidade

Quem viu este produto também comprou



R\$ 33¹¹

1/2" x 1/2" Quilado
Adaptador Com Flange Quilado 1/2" x 1/2" 4 Full



R\$ 21⁵⁹ 20% OFF

Adaptador Com Flange Quilado 1/2" x 1/2" 4 Full



R\$ 29⁸⁵

Tudo ligação Pvc 90° 85mm Duro 6 Metros

Informações sobre o vendedor

Marketplace Líder Global

+10mil

Vendido por **PIRELLA** Mercado Livre

Compre com segurança

Anexo 63



Procurar Produtos

Minha Conta

Suporte

Carrinho

Home > LINHA HIDRAULICA > Joelho 90 soldavel 85 MM REF - 1495



Oferta

Joelho 90 soldavel 85 MM REF - 1495

R\$ 66,00 R\$ 81,00

✔ Sem estoque

1

Comprar

Consulta prazo estimativo e valor da entrega

Insira seu CEP

Calcular

Não sei meu CEP

Frete Grátis para compra acima de R\$5.000,00

30 dias de Garantia na sua compra

Enviamos seu produto em até 24 horas

Compra Segura e Criptografada



Descrição

Informação da loja

Avaliações



Valorizamos sua privacidade

Utilizamos cookies para aprimorar sua experiência de navegação, criar anúncios e personalizar o conteúdo. Personalizado e analisar nosso tráfego. Ao clicar em "Aceitar tudo", você concorda com nosso uso de cookies.

Personalizar

Recusar

Aceitar tudo

386
4

Anexo 64

Bem-vindo(a) à Loja Home | Suporte 24h | Saldo Disponível: R\$ 2223-9000 | Minha Conta | Meus Pedidos

Roma | Busca aqui

Lista de Favoritos | Olá Visitante | Entre Cadastre-se

- Departamentos
- Elétrica
- Hidráulica
- Iluminação
- Chuveiros
- Ventiladores
- Ferragens
- Ferramentas
- Segurança
- Incêndio
- Utilidades

COMPRA DE 1 UNIDADE X 72,43 - R\$ 72,43

Joelho 90° Soldável 75mm Krona

KRONA

RS 72,43

Consulte todos os detalhes de parcelamento



- 1 +

COMPRAR



Adicione ao seu carrinho

Consulte frete e prazo de entrega

OK

NOSSAS OFERTAS

★★★★★ Avalie

387
M

Descrição

Este joelho é indicado para projetos com instalações permanentes e é utilizado na Linha Soldável é indicada para conduzir água fria em casas residenciais, lojas e comércio. Vale construir, reformar ou fazer uma universal. A Linha Soldável também é uma excelente opção para instalações de emergência. Os joelhos são feitos em PVC supermacio e flexível. São produzidos na Alemanha para a Linha Soldável.

Marca Krona 8406

Material: PVC

Sugestões De Compra

< >

Esse site usa cookies

O uso de cookies é feito apenas para reconhecer um visitante constante e melhorar a experiência de compra. Os cookies são pequenos arquivos de texto transferidos de um site da web para o disco do seu computador e que armazenam dados pessoais. Se preferir, você pode apagar os cookies existentes em seu computador através do browser. [Política de Privacidade](#)

aceitar



Joelho 90° Soldável 75mm Krona

Joelho 90° Soldável 75mm Krona

Joelho 90° Soldável 75mm Krona



O que você procura na Leroy Merlin?



Departamentos Festival da Construção Tendências Ofertas Projetos Dicas Serviços Para empresas Programa de Fidelidade

Joelho 90° Marrom PVC

Joelho 90° Marrom PVC Soldável 60mm ou 2" Tigre

(0)

18 avaliações



OFERTA

-7%

R\$ 41,64/cada

R\$ 38,54 /cada

R\$ 38,54 em 1x de R\$ 38,54 sem juros

Parcelas a partir de R\$ 38,54 Gabi Casa - Demais Regiões

Formas de pagamento

Acumule 3 pontos levando este produto agora

Comprar e receber

Calcule seu frete

Não sei meu CEP

Ex: 00000-000

R\$ 38,54 em

+ frete

Yubriza

R\$ 50,90 em

+ frete

mercado - B...

Compre pelo Telefone

Telefone: 4007-1380 (Capitais)

Telefone: 0800-602-1380 (Demais regiões)

Produtos complementares Características Técnicas Avaliações

Aproveite e faça você mesmo ;)

Queremos saber mais para melhorar sua experiência online. Ao continuar, você estará dando o consentimento para o uso de cookies e a análise de dados. [Política de Cookies](#)

Gerenciar cookies

Continuar

388
M

390
4

Pedimos desculpas pela inconveniência...

Por motivos de segurança na segurança de nossas aplicações, em alguns casos seu comportamento nos fez pensar que você é um robô.

1. Se você está tentando acessar este site usando uma rede privada (prox / VPN), desative-a e tente acessar o site novamente.
2. Devido ao comportamento detectado anteriormente, originado da rede que você está usando, solicite o desbloqueio do site.

Incidente ID: f53aee16-bn9z-40d0-abdd-7cc304ef5f34, IP: 201.22.3.86

Resolva este CAPTCHA para solicitar o desbloqueio do site





Digite seu endereço

Categorias

Ofertas do dia

Historico

Supermercado

Vender

Contato

Ofertas por

Crie a sua conta

Entrar

Mais opções que podem te interessar

1. Confira o preço para o seu endereço

Inclusivo CEP em diferentes estados e com frete grátis. Confira no site

Incluir CEP [Ver tarifas](#)

1x



Bateria Recarregável 0,8Ah 1,2V 100mAh - Panasonic
Bateria B0500

R\$ 159 ~~R\$ 165~~ OFF

Frete grátis



Bottle De Água Gel
Vidro 450ml 3.4

R\$ 252 ~~R\$ 259~~ OFF

Frete grátis + PPR

399
4

Ver mais produtos e conteúdos exclusivos do Estêre

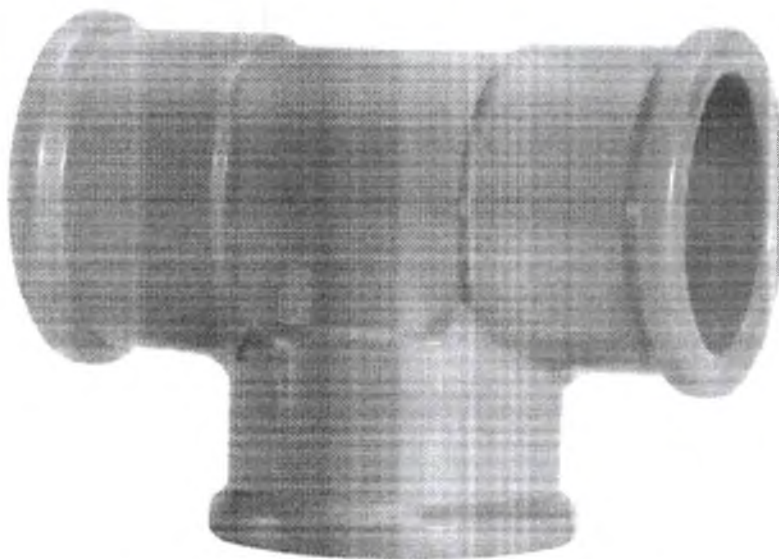

Te Soldavel Amance

R\$ 25 ~~R\$ 25~~

Ver opções de pagamento

Envio para todo o país

Seguimos de domingo a

sexta-feira das 08h às 18h

Estoque disponível

Quantidade: 1 unidade

Comprar

Adicionar ao carrinho

Vendido por [Estêre](#) (36.2k vendas)
MercadoLivre - 10mil vendidos

Garantia Estêre - 1 ano
Coberto por todos os países

Compra Segura - 100%
segurança em suas compras

Informações sobre o vendedor

MercadoLivre Platinum
Estêre (36.2k vendas)

+10mil

compras



MercadoLivre
36.2k vendas

Produtos relacionados



R\$ 219

4x R\$ 54,75

4 FULL



R\$ 127 ~~R\$ 134~~ OFF

4x R\$ 31,82 sem juros

Frete grátis



R\$ 347 ~~R\$ 374~~ OFF

10x R\$ 34,74 sem juros

Frete grátis

Podemos ajudar você a encontrar o produto que deseja no Mercado Livre. Consulte mais opções clicando em [Ver mais opções](#)

Aceita moedas

Carregar imagens



O que você procura na Leroy Merlin?



Departamentos Festival da Construção Tendências Ofertas Projetos Dicas Serviços Para empresas Programa de Fidelidade

Te Krona Soldavel 60mm

(0)

Adicione aos favoritos



OFERTA -10%

RS 43,60/cada

RS \$ 39,24 /cada

a vista no pix

RS 43,60 cada 1x de RS 43,60 sem juros
parcelas 2x de R\$ 21,80 sem juros
Parcelas a partir de R\$ 10,90 Grafer - Demais Regiões

Formas de pagamento

(vc) Acumule 3x pontos levando este produto agora

Comprar e receber

Calcule seu frete

Não sei meu CEP

Ex: 00000-000

RS \$ 39,24 cada
+ frete

Transfer

RS \$ 48,50 cada
+ frete

Madrinha vi...

Descrição

Modelo especialmente criada para projetos com instalações permanentes e
• A conexão a fuma soldavel é perfeita para conduzir água fria em obras residenciais
• Instalação de comerciais. Vai construir, reformar ou fazer algum conserto? A linha
• Ela também é uma excelente...

Vendido exclusivamente no site

Este produto não é vendido em nenhuma loja parceira e pode ser comprado
exclusivamente através do nosso site. Aproveite!

Compre pelo Telefone

- Telefone 4007-1380 Capitais
- Telefone 0800-602-1380 Demais regiões

Produtos complementares Características Técnicas Descrição do produto Avaliações

Usamos cookies para melhorar sua experiência online. Ao continuar, você está consentindo com
os cookies e aceitando a nossa [Política de Cookies](#)

[Gerenciar cookies](#)

Continuar

392
24

Anexo 71

LOJA MERC

Minha conta



O que você procura



100% PULCERIZADOR DE PVC

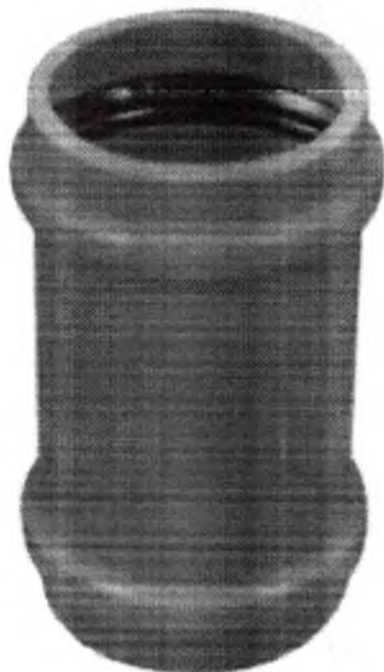

Luva de Correr 250mm Ocre - Plastfran

SKU: 2040600270

Marca: Plastfran

R\$ 73,90

QUANTIDADE 1 UN

Disponibilidade Imediata: 25 produtos em estoque.

COMPRAR

COMPRAR PELO WHATSAPP

CE

CELEBRIDADES

CALDO-LAF-O-FIETE

PREÇO VÁLIDO SOMENTE PARA LOJA VIRTUAL

Compras para PESSOAS JURÍDICAS
Contate nossos canais de atendimento.
[clique aqui.](#)

Compre pelo Telefone

WhatsApp: 11 3579-4502

Telefone: 11 3579-8700



394
M

OPÇÕES ALTERNATIVAS EM ALGUNS CASOS PODEM SER INDICADAS OU COM ACESSÓRIOS PARA MELHOR ADEQUAÇÃO DO PRODUTO. LER E ENTENDER BEM ANTES DE COMPRAR AQUELE ACESSÓRIO.

- Abrasivos
- Correias e Mangueiras
- Corte e Usinagem
- Elétrica e Telecom
- EPIs e EPCs
- Ferramentas
- Fixação e Vedação
- Hidráulicos e Pneumáticos
- Motores e Bombas
- Óleos, Fluidos e Solventes
- Rolamentos
- Outros

Home > Outros > Padrão > Padrão



Infra Luva Correr Coletor 250MM PVC Lj Amanco

RS 134.39

Em estoque

Qtd 1

Forma de Pagamento

VISA

Adicionar ao carrinho

Consulte nossa política de Trocas e Devoluções

395
M

Quem Somos



Informações sobre o produto

| | |
|----------|--------------------------|
| Tipo | Luva |
| Modelo | Correr |
| Classe | Coletor |
| Dimensão | 250 (Milimetro Quadrado) |
| Cor | Pvc Lj |

Retornar na loja

Produtos relacionados



Infra Sela Com Trava Celfort 150x100MM PVC Lj Amanco



Infra Tubo Ramafort 20MM PR Amanco



Infra Junta Elástica Ductifort 100MM PR Amanco

Utilizamos cookies para oferecer melhor experiência, melhorar o desempenho, analisar como você interage em nosso site e personalizar conteúdo. Ao utilizar este site, você concorda com o uso de cookies

Ok, entendi!

LOJA MERC

Minha conta



O que você procura



Tubo x Conexão - PVC

396
4

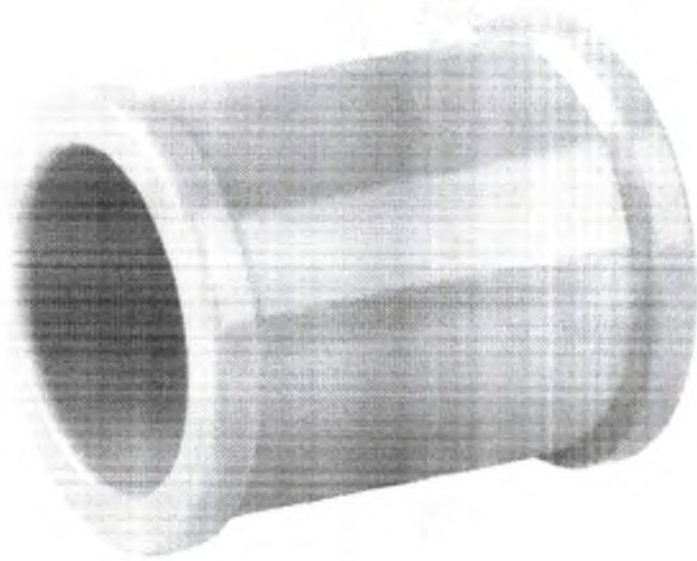

Luva PVC Soldável 200mm - Plastfran

SKU: 2010602171

Marca: [Plastfran](#)

R\$ 222,00

R\$ 166,90

QUANTIDADE 1 UN +

Aproveite Agora! Apenas 5 produtos restantes.

COMPRAR

COMPRAR PELO WHATSAPP

IMAGENS ILUSTRATIVAS. EM ALGUNS CASOS, NOSSAS IMAGENS ESTÃO AMBIENTADAS COM ACESSÓRIOS PARA MELHOR VISUALIZAÇÃO DO PRODUTO, O QUE NÃO SIGNIFICA QUE O PRODUTO ACOMPANHA AQUILE ACESSÓRIO.

CE

SKU: 2010602171

SKU: 2010602171

FRETE VALIDO SOMENTE PARA LOJA VIRTUAL

Compras para **PESSOAS JURÍDICAS**
Contate nossos canais de atendimento.
[clique aqui](#)

Compre pelo Telefone

WhatsApp: 11 91989-4902

Telefone: 11 3519-8700



LOJA MERC

Minha conta



Digite o que você procura



Luva de correr PVC

394
M



Luva de Correr PVC PBA 200mm - Plastfran

SKU:
2040602157

Marca: [Plastfran](#)

De R\$ 246,90

R\$ 184,90

QUANTIDADE - 1 UN +

Aproveite Agora! Apenas 4 produtos restantes.

COMPRAR



COMPRAR PELO WHATSAPP

IMAGENS ILUSTRATIVAS. EM ALGUNS CASOS NOSSAS IMAGENS ESTÃO AMBIENTADAS COM ACESSÓRIOS PARA MELHOR VISUALIZAÇÃO DO PRODUTO, O QUE NÃO INDICA QUE O PRODUTO ACOMPANHA AQUELE ACESSÓRIO.

CE

Loja Merc

END: LAD. 011111

PREÇO VÁLIDO SOMENTE PARA LOJA VIRTUAL

Compras para **PESSOAS JURÍDICAS**
Contate nossos canais de atendimento.
[clique aqui](#)

Compre pelo Telefone

WhatsApp: 11 9 989-4902

Telefone: 11 35 9-8700



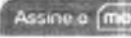

Digite seu endereço

Categorias

Ofertas do dia

Histórico

Supermercado

Vender

Contato

Crie a sua conta

Entrar

Também pode te interessar: registro pressão - registro gaveta deca - tubo pvc - cunha rola - registro gaveta - nipe - calha pvc

Mais ações que podem te interessar

Carregando o envio para o seu endereço

Produto com 10% de desconto para quem assina o MEI

100% CLP

Ver detalhes

100% CLP

3x



R\$ 45,00

12x R\$ 20,00 sem juros

Ver detalhes



3x

R\$ 33,00

12x R\$ 11,00 sem juros

Ver detalhes

398 M



Ver detalhes



Luva Correr Coletor 200mm C/ Anéis

R\$ 109,00

3x R\$ 36,00 sem juros



Frete grátis

Ver detalhes

Disponível em 2 lojas

Quantidade: 1 unidade

Comprar

Adicionar ao carrinho

Vendido por Mercado Livre

4.8 Avaliação baseada em 1000 avaliações

Central de Atendimento ao Cliente

Informações sobre o vendedor

Produtos relacionados



R\$ 112,00

12x R\$ 9,33



R\$ 110,00

12x R\$ 10,75



R\$ 102,00

12x R\$ 8,50

LOJA MERC

Minha conta



Digite o que você procura



399
M

Home > Têxtil > Calçados > PVC



Luva de Correr PVC PBA 160mm - Plastfran

Sku: 2010602156

Marca: Plastfran

R\$ 108,90

QUANTIDADE - 1 UN +

Disponibilidade Imediata: 15
produtos em estoque.

COMPRAR

COMPRAR PELO WHATSAPP

IMAGENS ILUSTRATIVAS. EM ALGUNS CASOS, IMAGENS ESTÃO AMBENTADAS OU SEM ACESSÓRIOS PARA MELHOR A VISUALIZAÇÃO DO PRODUTO, O QUE NÃO INDICA QUE O PRODUTO ALERGIAS, NEM SEU ACESSÓRIOS.

CEP:

SELECIONE O ESTADO:

SELECIONE O ESTADO:

PREÇO VÁLIDO SOMENTE PARA LOJA VIRTUAL

Compras para **PESSOAS JURÍDICAS**
Contate nossos canais de atendimento,
[clique aqui.](#)

Compre pelo Telefone

WhatsApp: 11 9 969-4902

Telefone: 11 35 9-8700



Frete Grátis em compras acima de R\$40.000,00



Busca



ATENDIMENTO

MINHA CONTA



TUBOS DE IRRIGAÇÃO E POÇO

CONEXÕES PARA TUBOS

MANGUEIRAS GOTEJAMENTO E LISA

INFRA ESTRUTURA

CATEGORIAS

Home > TUBOS DE IRRIGAÇÃO E POÇO > TUBOS DE FOGO IRRIGAÇÃO > LAVA DE CORRER 150MM PARA TUBO SOLDAVEL FC-1518 ASP



LAVA DE CORRER 150MM PARA TUBO SOLDAVEL FC-1518 ASP

Marca: ASP
Modelo: FC-1518
Referência: 3314

RS 198,00

RS 197,98 à vista com desconto Boletô - Vindi
ou 12x de **RS 21,55** com juros Cartão Visa - Vindi



Simulador de Frete

CEP:

CALCULAR

400
M

Descrição Geral

Formas de Pagamento

Avaliações

LAVA DE CORRER 150MM PARA TUBO SOLDAVEL FC-1518 ASP

Produtos Relacionados



TE 150MM DEFOFO
SOLDAVEL A150 ASP

RS 580,00

RS 579,94 à vista com
desconto Boletô - Vindi
ou 12x de **RS 63,13** com
juros Cartão Visa - Vindi



CURVA DEFOFO 45 GRA
150MM SOLDAVEL FC-
A4910 ASP

RS 580,00

RS 579,94 à vista com
desconto Boletô - Vindi
ou 12x de **RS 63,13** com
juros Cartão Visa - Vindi



CURVA 90 GRA L 150MM
DEFOFO SOLDAVEL A39
ASP

RS 634,00

RS 633,94 à vista com
desconto Boletô - Vindi
ou 12x de **RS 69,00** com
juros Cartão Visa - Vindi



LAVA DE CORRER 125MM
1582 ASP

~~RS 44,00~~ **RS 92,00**

RS 91,99 à vista com
desconto Boletô - Vindi
ou 12x de **RS 10,01** com
juros Cartão Visa - Vindi

Envie-nos uma mensagem



Busca por produtos, marcas ou lojas

Ofertas por

Digite seu endereço

Categorias

Ofertas do dia

Histórico

Supermercado

Vender

Contato

Crie a sua conta

Entrar

Também pode te interessar: registro gaveta deca - nipel - calha pvc - registro gaveta - duto coifa - tubo pex - registro pressao

Mais ações que podem te interessar

Confira o envio para o seu endereço

Envio grátis para o seu endereço e frete na entrega grátis na busca

Incluir CEP

Mostrar mais

Luva Correr Coletor Gory 280mm C/ Anéis

R\$ 189,90 ~~R\$ 199,90~~ OFF

Frete grátis sem juros

Comprar

Luva Correr Coletor Gory 280mm C/ Anéis

R\$ 109,90 ~~R\$ 119,90~~ OFF

Frete grátis sem juros

Comprar

403

Comprar

Luva Correr Coletor 150mm C/ Anéis

R\$ 65,90 ~~R\$ 69,90~~ 5% OFF

Pague parcelado sem juros



Envio para todo o país

Frete grátis para o seu endereço e frete na entrega grátis na busca

Quantidade: 1 unidade

Quantidade: 1 unidade

Comprar

Adicionar aos favoritos

Vendido por NASCIMENTODISTRIE

Compre também

Produtos relacionados



R\$ 65,90 ~~R\$ 69,90~~ OFF



R\$ 66,90 ~~R\$ 69,90~~ OFF



R\$ 63,90 ~~R\$ 69,90~~ OFF

Vendido por NASCIMENTODISTRIE

+100

Ver mais produtos de



Luva Correr Colador Universal
S/Anel DN150 23617321 Tigre

Marca: Tigre

Ref: 858-07

R\$ 56,69

Ver formas de pagamento

Calcule o Frete

402
M

OK

Salvo erro

1

ADICIONAR AO CARRINHO

COMPRAR

Aproveite, ainda temos 6 itens no estoque

Informações

Comentários

Segur Tigre

... a mesma garantia que o fabricante

... produtos acompanham NF (C.P.E. & I.G.T.)

... de escoamento Tigre é durável e ... são utilizados em áreas de escoamento sanitário, ... a estação de tratamento de ... e ... agressivos ao PVC.

... Telas

... PVC lido

...

...

... pressão conduto livre.

... e corrugado externamente.

... para todas as bitolas.

...

Cookies e Privacidade

... podemos recomendar produtos e serviços que sejam de acordo com seu interesse ... de acordo com nossos termos de nossa Política de Privacidade.

ACEITAR E FECHAR

Mais opções que podem te interessar

Confira o envio para o seu endereço

Insira seu CEP para verificar os custos e a disponibilidade de produtos em sua região

Incluir CEP Alterar

12



Marca 4x4 Marca 4x4 Adesivo Aluminizado - 200mm x 10mm

R\$ 50,00 em 12x R\$ 4,17 FULL



At 100% De Braca 200

R\$ 16,99 em 4x R\$ 4,25

Handwritten number 2103 and a signature.

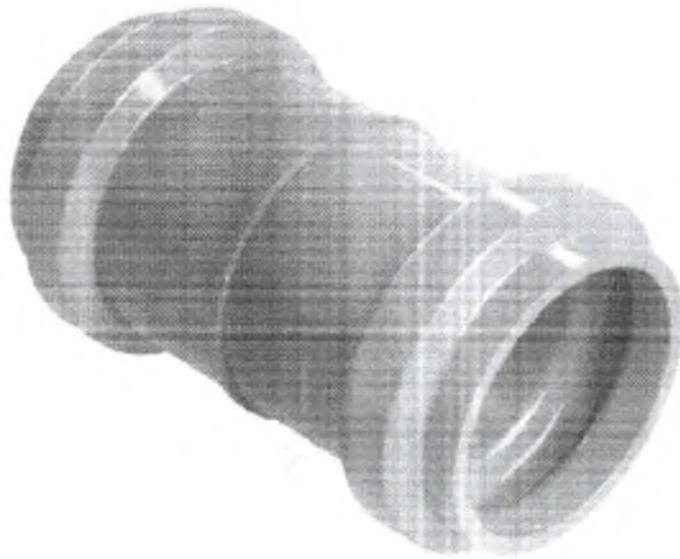

Luva De Correr Pba 140\160mm Kbo

R\$ 138,00 em 12x R\$ 11,50

Vendo mais de 500 unidades

Frete grátis Entrega em 2 dias úteis Códigos de rastreio disponíveis

Estoque disponível

Quantidade: 1 unidade

Comprar

Adicionar ao carrinho

Vendido por LOJA ATIVA Mercado Livre +100 vendas

Devolução grátis até 30 dias após a entrega

Compra garantida pelo Mercado Livre

Vendido por LOJA ATIVA

Mercado Livre +100

Produtos relacionados



R\$ 50,00 em 12x R\$ 4,17 FULL



R\$ 174,00 em 5x R\$ 34,80 sem juros Frete grátis FULL 100 Garinhos P. (Pena)



R\$ 24,00 em 2x R\$ 12,00 sem juros FULL

LOJA MERC

Minha conta



Digite o que você procura



Luva de Correr PVC



Luva de Correr PVC PBA 110mm - Plastfran

404
M

SKU: 2010602154

Marca: (PLASTFRAN)

R\$ 37,90

QUANTIDADE 1 UN +

Disponibilidade Imediata: 44 produtos em estoque.

COMPRAR

COMPRAR PELO WHATSAPP

IMAGENS ILUSTRATIVAS. EM ALGUNS CASOS NOSSAS IMAGENS ESTÃO AMBIENCIADAS COM ACESSÓRIOS PARA MELHOR A VISUALIZAÇÃO DO PRODUTO. O QUE NÃO INDICA QUE O PRODUTO ACOMPANHA AQUELE ACESSÓRIO.

CE

R\$ 37,90 incl. IPI e ICMS

Garantia: 1 ANO

PREÇO VÁLIDO SOMENTE PARA LOJA VIRTUAL

Compras para PESSOAS JURÍDICAS
Contate nossos canais de atendimento, [clique aqui.](#)

Compre pelo Telefone

WhatsApp: 11 9 989-4902

Telefone: 11 35 94700



Também pode te interessar niple

Mais peças que podem te interessar

Configure o envio para o seu endereço

Inclua o IPI para verificar os custos e
verificar a entrega prevista para você.

Incluir IPI Mostrar

aces



Luva De Correr Pvc 4 Polegada Pba Sol

R\$ 129⁹⁰

4x R\$ 32,48 sem acréscimo
Frete grátis



Luva De Correr Pvc 4 Polegada Pba Sol

R\$ 68

405
4



- 1
- 2
- 3
- 4
- 5
- 6
- 7
- 8
- 9
- 10
- 11
- 12
- 13
- 14
- 15
- 16
- 17
- 18
- 19
- 20

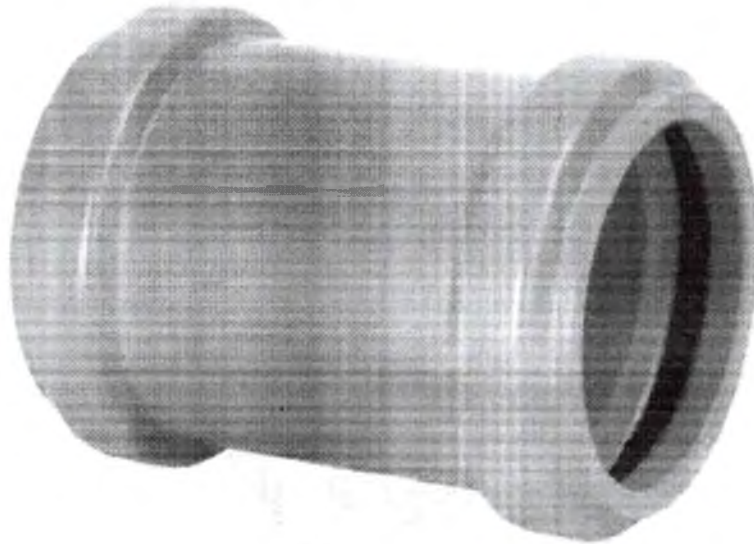

Luva De Correr Pvc
4 Polegada Pba Sol
Aneis

R\$ 164

Pague parcelado
VISA

Frete grátis

Estoque disponível

Quantidade: 1 unidade

Comprar

Adicionar ao carrinho

Vendido por HIDRATERVIA S.R.L.
MercadoLivre - +10mil vendas

Comprar parcelado
em até 12x de R\$ 13,67

Entrega em 3 dias úteis

informações sobre o vendedor

MercadoLivre Platinum

Produtos relacionados



R\$ 175

1x R\$ 17,50



R\$ 184⁹⁰ 7% OFF



R\$ 145⁹⁰

4x R\$ 36,44 sem acréscimo

Home > Materiais > Tubos e Conexões > Soldável PBA (1/2" - 1/2") > Luva de Correr PBA Amanco Wavin

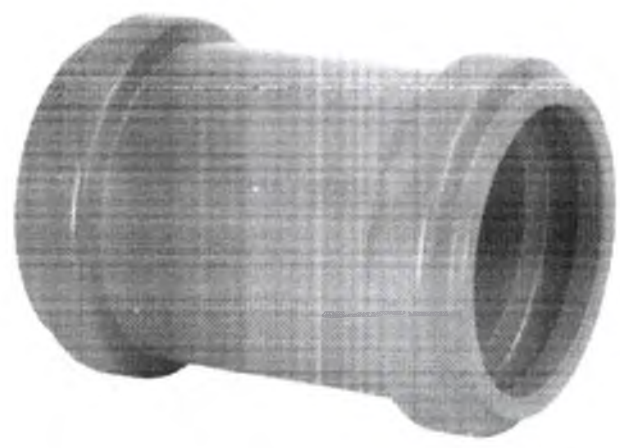

406
M

- 🔍
- 🛒
- 🏠
- 📄
- 📱

Luva de Correr PBA Amanco Wavin

Código Interno: 10871
Código do Fabricante: 0360
Marca: Amanco Wavin

MEDIDA
100mm x 50mm

1x de R\$ 91,46
R\$ 91,46

- 1 + **COMPRAR**

👉 Confira sempre a recomendação de prazo de validade





Busca por produtos, marcas e lojas

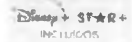

Assine o

Digite seu endereço

Categorias Ofertas do dia Histórico Supermercado Vender Contato

Crie a sua conta Entrar

Também pode te interessar em

Mais ações que podem te interessar

Confira o envio para o seu endereço

Use o seu CEP para verificar os custos e prazo de entrega possíveis no produto

Ver CEP



Luva De Correr Pvc 75mm 2 1/2 Polegada Pba Solda

R\$ 68



Luva De Correr Pvc 75mm 2 1/2 Polegada Pba Solda

R\$ 164

Frete grátis

Handwritten note: 207 M

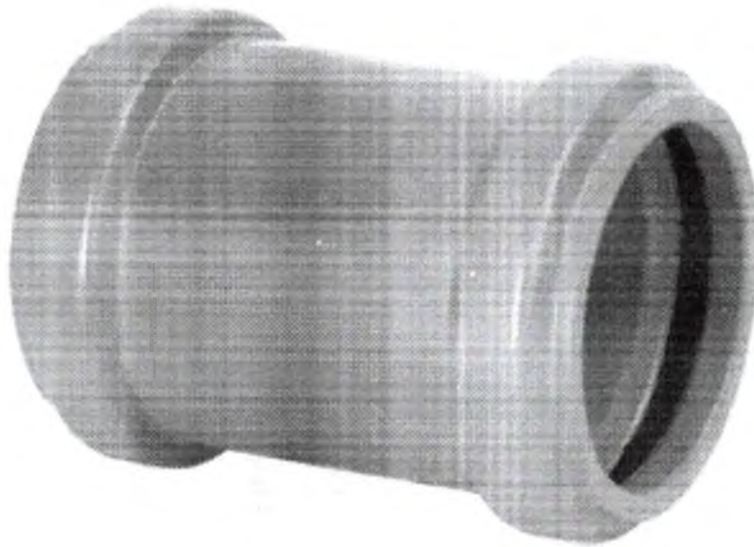

Luva De Correr Pvc Polegada Pba Solda Aneis

R\$ 106

Pague parcelado VISA

Frete grátis

Ultimo disponível!

Comprar

Adicionar ao carrinho

Vendido por HIDRASERVIC MercadoLivre +10mil vendas

Compre também

Verifique o preço

Produtos relacionados



R\$ 105

10x R\$ 10,29



R\$ 119

12x R\$ 11,65



R\$ 97

12x R\$ 9,48

HIDRASERVIC

MercadoLivre Platinum

+10mil

Ir para a página do vendedor



PAGAMENTO



SIGA-NOS

- Instagram
- TikTok
- X (Twitter)
- Facebook
- LinkedIn

BAIXAR APP SHOPIE



- App Store
- Google Play

Suas preferências de cookies

Utilizamos cookies e outras tecnologias semelhantes para melhorar sua experiência fazendo com que você tenha acesso a informações confiáveis e seguras, para personalizar o conteúdo para você, para melhorar nossos serviços e para otimizar suas experiências. Essas cookies podem ser necessários para o funcionamento do nosso site. Ao aceitar todos os cookies, você concorda com o uso de cookies e determinados termos. Você também pode escolher cookies em seu navegador para não permitir que o conteúdo personalizado seja exibido para você. Se você não quiser receber cookies, você pode optar por não aceitar cookies. Se você não quiser receber cookies, você pode optar por não aceitar cookies e não terá acesso a determinados conteúdos personalizados.

Você pode personalizar a configuração de cookies para gerenciar suas preferências. Você pode ajustar suas preferências ou retirar seu consentimento a qualquer momento. Saiba mais sobre os diferentes tipos de cookies que usamos e como os usamos neste link: Política de privacidade

Configurações de cookies

Rejeitar todos os cookies

Aceitar todos os cookies



O que você procura na Leroy Merlin?



Departamentos Festival da Construção Tendências Ofertas Projetos Dicas Serviços Para empresas Programa de Fidelidade

Luva de Correr Marrom PVC Soldável 40mm ou 1.1/4" Tigre

01 **OFERTA** **74% de desconto**



Lista de Favoritos

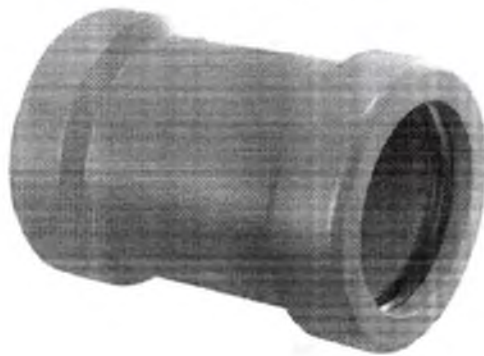

| OFERTA | | -74% |
|------------------------|--|------|
| R\$ 40,28/cada | | |
| R\$ 37,46 /cada | | |

R\$ 37,46 à vista. 1x de R\$ 37,46 sem juros. **Parcela única de R\$ 37,46** Gabi Casa - Demais Regiões.

Formas de pagamento

VC Acumule 37 pontos levando este produto agora

Comprar e receber

Calcule seu frete

Não sei meu CEP

Ex: 09000-000

Compre pelo Telefone

☎ Telefone: 4007-1380 Capitais

☎ Telefone: 0800-602-1380 Demais regiões

Produtos complementares Características Técnicas Avaliações

Aproveite e faça você mesmo ;)



NOVIDADE



NOVIDADE



Utilizamos cookies para melhorar sua experiência online. Ao continuar, você estará ciente dos usos dos cookies e concordando com nossa [Política de Cookies](#)

Gerenciar cookies

Continuar

409
M

Pedimos desculpas pela inconveniência...

Devido a melhorias de aprimoramentos na segurança de nossas aplicações, brevemente seu comportamento nos fez pensar que você é um robô.

- 1. Se você está tentando acessar este site usando uma rede privada (por ex. VPN), desative-a e tente acessar o site novamente.
- 2. Devido ao comportamento detectado anteriormente, originado da rede que você está usando, solicite o desbloqueio do site.

Incidente ID: d0ee1477-bn9z-4f78-9813-739902c13c88, IP: 201.22.6.86

Resolva este CAPTCHA para solicitar o desbloqueio do site



Enviar

430
M



O que você procura na Leroy Merlin?



Departamentos Festival da Construção Tendências Ofertas Projetos Dicas Serviços Para empresas Programa de Fidelidade

Luva Krona Soldavel 85mm

Luva Krona Soldavel 85mm

0: **PREÇO COM IPI** **PREÇO COM IPI** **PREÇO COM IPI**

1 unidade de fichrinhos



R\$ 61,82 /cada

R\$ 61,82 com juros | R\$ 61,82 sem juros

Indicador de preço baixo **Madeira Vilaça - Demais Regiões**

Formas de pagamento

vc Acumule 61 pontos levando este produto agora

Comprar e receber

Calcule seu frete

Não sei meu CEP

Ex: 00000-000

R\$ 61,82 cada + frete

Madeira Vilaça

R\$ 143,00 cada + frete

Frete

Descrição

Detalhes: Especialmente criada para projetos com instalações permanentes e industriais, a linha soldável é perfeita para conduzir água fria, em obras residenciais, industriais ou comerciais. Vai construir, reformar ou fazer algum conserto? A linha soldável também é um excelente...

Compre pelo Telefone

Telefone: 4007-1380 Capitais

Telefone: 0800-602-1380 Demais regiões

Vendido exclusivamente no site

Este produto é disponibilizado pela nossa loja virtual e pode ser adquirido exclusivamente através do nosso site. Aproveite!

Produtos complementares

Características Técnicas

Descrição do produto

Avaliações

Quer nos ajudar a melhorar sua experiência online. Ao continuar, você estará ciente do uso de cookies e aceita nossa [Política de Cookies](#)

Gerenciar cookies

Continuar

411
M

Anexo 89



Login Cadastro



MEU CARRINHO

- TUBOS E CONEXÕES
- HIDRÔMETROS
- VÁLVULAS E REGISTROS
- ACESSÓRIOS HIDRÁULICOS

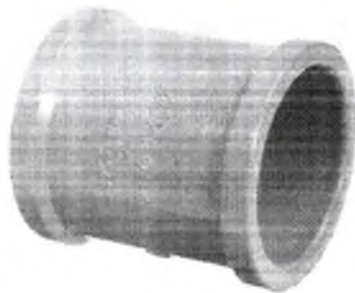

Luva PVC Soldável de 35mm

Código: 1337

Marca: FROD

412
H

RS 49,90

ou R\$ 47,40 à vista

COMPRAR

Estoque Disponível

1 unidade

RS 49,90



RS 47,40

VISA



Master



American Express

RS 49,90

+ Lista de Desejos

Compartilhar

Descrição

Luva de PVC para a ligação de água fria, com soluções para toda a rede de água fria em redes residenciais, comerciais e industriais. Produto destinado a instalação permanente e atende à norma NBR 5548.

CONTÉUDO DA EMBALAGEM

1 Luva de PVC Soldável de 35mm

Garantia

1 ano

Características

• Alta resistência de tração

Informações Técnicas

• Produto desenvolvido em 100% de materiais atóxicos.
• Produto desenvolvido em PVC, atendendo aos requisitos por email o código para acessar o manual.
• Produto desenvolvido com 100% de PVC.

Pergunte e veja opiniões de quem já comprou



Avatações

Perguntas



5.0/5.0 (1)

AVOX

Deixe sua mensagem



O que você procura na Leroy Merlin?



Departamentos | Festival da Construção | Tendências | Ofertas | Projetos | Dicas | Serviços | Para empresas | Programa de Fidelidade

Luva Krona Soldavel 60mm

(0) [Clique aqui para comprar](#) [Clique aqui para saber mais](#) [Clique aqui para avaliar](#)

[Lista de Favoritos](#)



LUVA SOLDAVEL
UM 185x55 cm

| Modelo | Comprimento | Abertura | Material | Quantidade | Preço unitário | Preço total |
|--------|-------------|----------|----------|------------|----------------|-------------|
| 60mm | 25 | 28,5 | 180g | 1 | 22,29 | 22,29 |
| 60mm | 25 | 28,5 | 180g | 2 | 22,29 | 44,58 |
| 60mm | 30 | 35,5 | 220g | 1 | 62,71 | 62,71 |
| 60mm | 30 | 35,5 | 220g | 2 | 62,71 | 125,42 |
| 60mm | 35 | 40,5 | 260g | 1 | 119,99 | 119,99 |
| 60mm | 35 | 40,5 | 260g | 2 | 119,99 | 239,98 |

R\$ 22,29 /cada

RS 22,29 à vista ou 1x de RS 22,29 sem juros

Localização: **Madeiraira Vilaça - Demais Regiões**

Formas de pagamento

ivc Acumule 2 pontos levando este produto agora

Comprar e receber

Calcule seu frete

Não sei meu CEP

Ex: 00000-000

RS 22,29 cada
+ frete

Madeiraira VL

RS 62,71 cada
+ frete

Frete

Descrição

Modelo especialmente criada para projetos com instalações permanentes e ambuídas. A luva soldavel é perfeita para conduzir água fria em obras residenciais, industriais ou comerciais. Quer construir, reformar ou fazer algum conserto? A luva soldavel também é ideal.

Vendido exclusivamente no site

Este produto é disponibilizado pela nossa loja parceira e pode ser comprado exclusivamente através do nosso site. Aproveite!

Compre pelo Telefone

Telefone: 4007-1380 (Capitais)

Telefone: 0800-602-1380 (Demais regiões)

Produtos complementares

Características Técnicas

Descrição do produto

Avaliações

Utilizamos cookies para melhorar sua experiência online. Ao continuar, você está de acordo com o uso de cookies e a política de privacidade. [Política de Cookies](#)

Gerenciar cookies

Continuar

413
M

Palavra!

A ÚNICA REDE DE LOJAS QUE GARANTE SEU PRODUTO DE GRAÇA SE A ENTREGA ATRASAR!

QUERO QUERO

ENTRAR

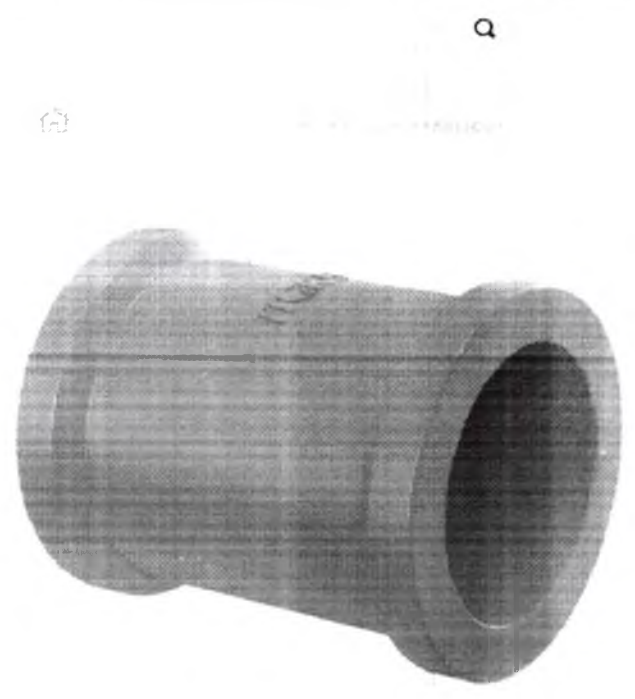

Palavra! ESTE PRODUTO SAI DE GRAÇA SE A ENTREGA ATRASAR. Consulte o regulamento

414
M

Luva Soldável Tigre 60mm

R\$ 22,99

Em até 2x R\$ 11,49
Cartão Quero-Quero

1 Unidade - R\$ 22,99

COMPRAR

Compartilhe

Informe seu CEP para consultar o frete e prazo de entrega para sua região

CALCULAR O FRETE

Salvamos seu histórico de navegação para melhorar sua experiência. Para mais informações, veja nossa Política de Privacidade. Detalhes

SALVAMOS SEUS DADOS

BLOQUEAR TODOS OS COOKIES NÃO NECESSÁRIOS

Mais opções que podem te interessar



Luva De Filtro (ao Irrigação Azul) 50x75 mm - Tamanho Pn125

R\$ 26

1 unidade disponível

Comprar em Quantidades > Luvas de Redução



10 Peças De Acessórios Para Tubos De 5 - Inclui: Redutor Pvc 1/2"

R\$ 92¹⁴

20,75 por unidade com frete grátis



Luva De Redução 50mm - Tamanho Pn125

R\$ 19

Comprar em

215 JP

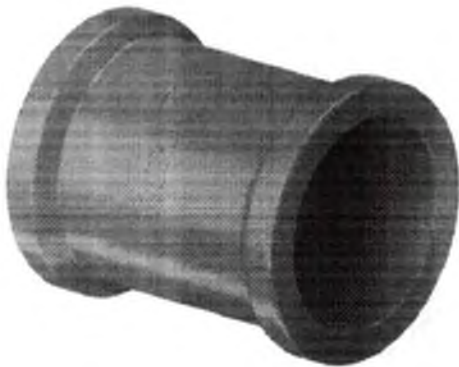

Luva Soldável 50mm - Tigre

R\$ 13²⁵

1 unidade disponível

O que você precisa saber sobre este produto

• Fabricado em PVC

• Tamanho: 50mm

• Quantidade de compra

• Preço unitário: a partir de R\$ 13,25



Envio para todo o país
O prazo de entrega varia de acordo com o destino.
Cálculo e rastreio entre as cidades.

Estoque disponível

Quantidade: 1 unidade

Comprar

Adicionar ao carrinho

Vendido por Canal Dagi no Mercado Livre - Bem vendido

Compre com segurança
O Mercado Livre garante a autenticidade dos produtos e a segurança das transações.

Compre com garantia
O Mercado Livre oferece a garantia de satisfação para todos os produtos.

Compre com rapidez
O Mercado Livre oferece a entrega rápida para todos os produtos.

Produtos relacionados



R\$ 12²⁵

Joelho 90º Soldável 50mm - Tigre



R\$ 9⁵⁰

Joelho 90º Soldável 25mm - Tigre

R\$ 11⁹⁰

Luva Soldável C/ Rosca - 50mm - Tigre

Canal Dagi

Mercado Livre

+5mi

Verifique a página do produto

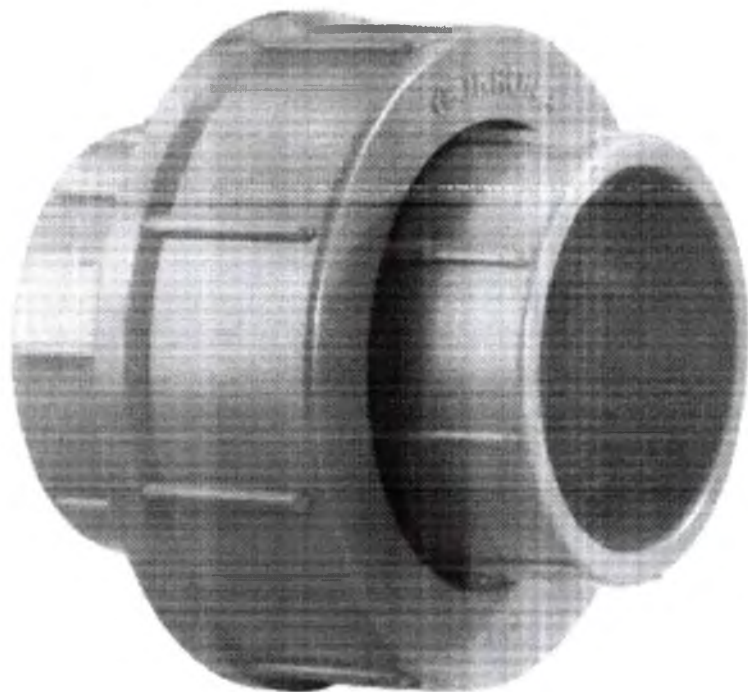
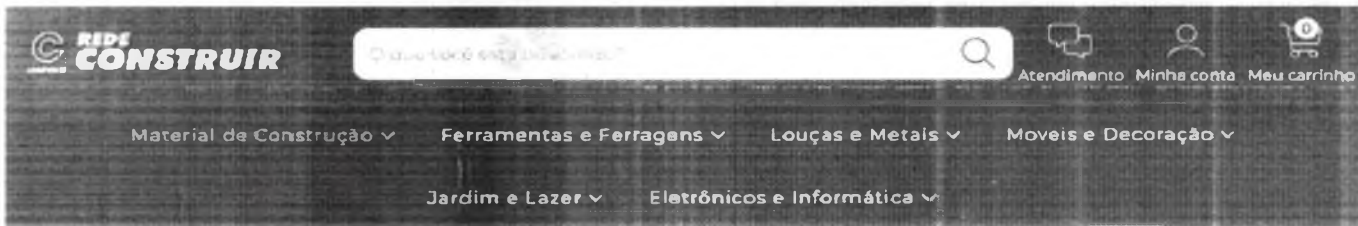

UNIÃO SOLDÁVEL

R\$10,90



Ver mais detalhes

MR

25 MM

- +

COMPRAR



Calcular o preço

CALCULAR



Na sua loja

REDE CONSTRUIR® Produto
 classificado na Categoria
 de TUBOS DE PVC SOLDÁVEL
 de acordo com o Regulamento de
 Instalação e Serviço para TUBOS
 de PVC SOLDÁVEL de 1/2" a 13/8"

Grátis

Especialmente criada para projetos com instalações permanentes e embutidas, a Linha Soldável é perfeita para conduzir água fria, em obras residenciais, industriais ou comerciais. Vai construir, reformar ou fazer algum conserto? A Linha Soldável também é uma excelente solução para esses casos. Todos os produtos desta seção são feitos em PVC, suportando a pressão 7,5Kgf/cm², produzidos na cor marrom para a Linha Soldável e produzidos na cor azul para a Linha Soldável com Bucha de Latão, ambas seguindo a determinação das normas brasileiras.



Produtos relacionados

Ao navegar por este site você aceita o uso de cookies para agilizar a sua experiência de compra.

ENTENDI



ABRASIVOS CONEXÕES CONSTRUÇÃO CIVIL **CONSUMÍVEIS** EPI'S FERRAMENTAS DE MEDIÇÃO FERRAMENTAS ELÉ

PRODUTOS DE MANUTENÇÃO E REPARAÇÃO DE MÁQUINAS

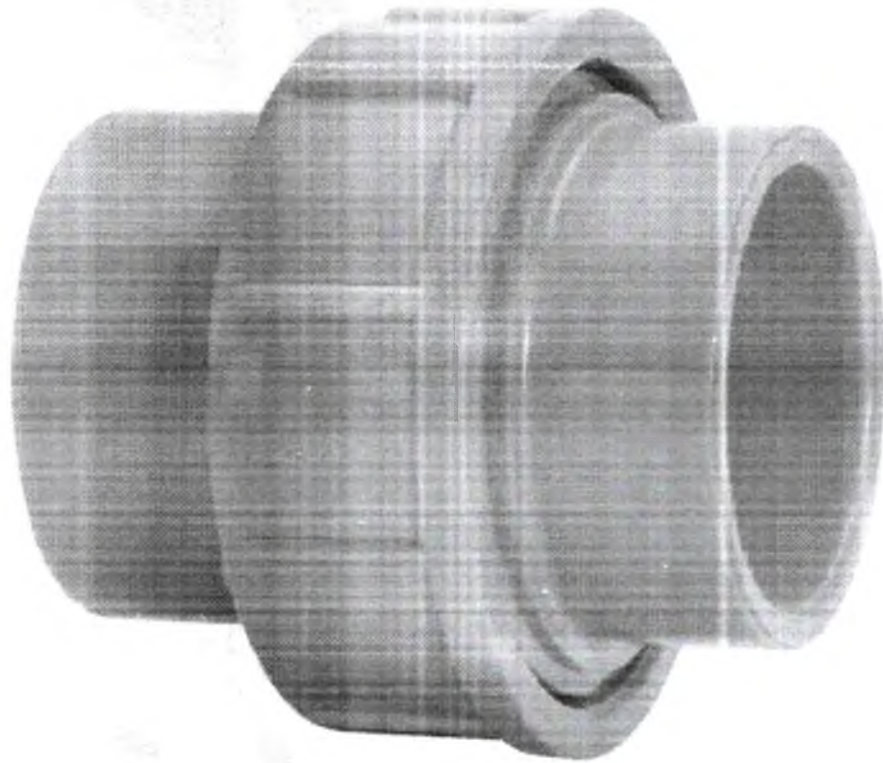

4/14
J



Utilizamos cookies para aprimorar sua experiência de navegação, exibir anúncios de conteúdo personalizado e analisar nosso tráfego. Ao clicar em "Aceitar todos", você concorda com nosso uso de cookies.

UNIÃO PVC SOLDÁVEL

Início - HIDRÁULICOS - TUBOS E CONEXÕES - UNIÃO PVC SOLDÁVEL

União Soldável

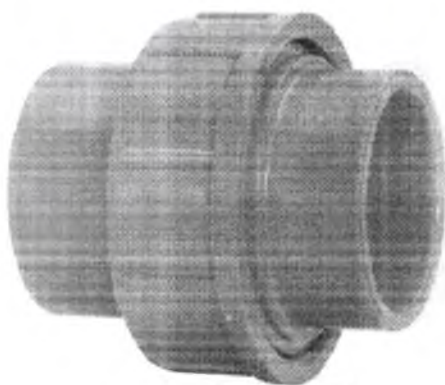

R\$13,90

3x de R\$5,14

[VER MODO DE PAGAMENTO](#)

AMARCO

25,40

20 MM

1

COMPRAR

MEIOS DE ENVIO

CALCULAR

Informe seu CEP

NOSSA LOJA

Armazém do Bombeiro R. Colômbia,
131 - Loja 06 - Sion, Belo Horizonte -
MG, 30320-010

Grátis



Produtos relacionados



BUCHA DE TORNEIRA



ENTENDI



DESVIADOR

Ao navegar por este site você aceita o uso de cookies para agilizar a sua experiência de compra.



PREÇO VERDADEIRO COM DESCONTO
com preços e ofertas on-line

PARCELE SUAS COMPRAS
em até 12x (12x R\$ 4,99)

ENVIO PARA TODO O BRASIL
com comodidade e segurança

DESSE PRODUTO PARA
você

Home > Hidráulica > Tubos e Conexões > Soldável > Redução Soldável PVC

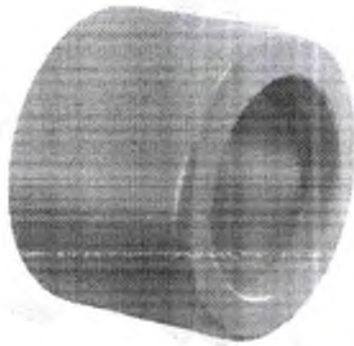

REDUCAO SOLDAVEL PVC

Modelo: Reducao Soldavel PVC
Disponibilidade: **Imediata**
Referência: RedSold

RS 63,07

RS 59,92 à vista com desconto **Boleto - Vindi** ou **6x de RS 11,14** com juros **Cartão Visa - Vindi**
[Mais informações](#)

TAMANHO:

40mm x 25mm - Amarelo - R\$ 63,07

COMPRAR

FRETE: 0000-000

OK

Fale conosco, nós estamos online

DESCRIÇÃO GERAL CARACTERÍSTICAS AVALIAÇÕES

A Redução Soldável é fabricada em Pvc rígido para a linha de água fria. Reduz os diâmetros (próximos) em instalações hidráulicas.

Características:

- Tipo: Soldável
- Material: PVC
- Norma Técnica: NBR 5649
- Utilização: Água fria
- Cor: Marrom

PRODUTOS RELACIONADOS





Entrada gratuita para milhões de produtos

Ofertas por

Digite seu endereço

Categorias

Ofertas do dia

Histórico

Supermercado

Vender

Contato

Crie a sua conta

Entrar

Também pode te interessar: telha romana transparente - fixa cuba - vedação - vedação - rede 1/4" - pu branco - calha galvanizada - cola plastica

Mais ações que podem te interessar

Controla o envio para o seu endereço

Insira o CEP para verificar os custos e prazo de entrega precisos na busca

Incluir CEP Mais tarde

12



Manta Adesiva Auto Adesiva Aluminizada - 10cm x 10m

R\$ 50⁰⁰ - 16% OFF
4 FULL



Af 100% De Borda 210x

R\$ 16⁰⁰ - 14% OFF
4 FULL

420
M

Ver mais produtos semelhantes > Outros



Bucha Redução Sol Curta 110x85mm M: Krona

R\$ 78⁹⁹
em 12x R\$ 7⁹⁹

Ver detalhes de entrega e prazo

Envio para todo o país
Cobrança em dinheiro na entrega
Cobrança por depósito em banco

Disponível em estoque

Quantidade: 1 unidade

Comparar

Adicionar ao carrinho

Vendido por ACOMAT MATERIAIS CONSTRUÇÃO
MercadoLivre: +5mil vendas

Devolução grátis em até 30 dias
Sem taxa de frete de devolução

Compra segura com Mercado Pago
Proteção ao comprador

Compre com segurança

Produtos relacionados



R\$ 50⁰⁰ - 16% OFF



R\$ 24⁰⁰
2x R\$ 12,39 sem juros e frete



R\$ 174⁰⁰
ou R\$ 24,00 sem juros e frete

Vendido por ACOMAT MATERIAIS CONSTRUÇÃO

MercadoLivre Gold



PAGAMENTO



SIGA-NOS



BAIXAR APP SHOPLÉ



Suas preferências de cookies

Utilizamos cookies e outras tecnologias semelhantes para melhorar a sua experiência em nossos serviços, para analisar o uso de nossos serviços e para auxiliá-lo em suas atividades. Esses cookies ajudam a nos lembrar de suas preferências para facilitar o uso de nossos serviços, para melhorar a navegação e personalizar o conteúdo que você vê em nossos serviços. Você pode controlar as preferências de cookies em nossos serviços. Se você não quiser aceitar todos os cookies, alguns recursos de nossos serviços podem não funcionar como esperado e a experiência de navegação em nossos serviços pode não ser tão boa. Se você não quiser aceitar todos os cookies, alguns recursos de nossos serviços podem não funcionar como esperado e a experiência de navegação em nossos serviços pode não ser tão boa. Se você não quiser aceitar todos os cookies, alguns recursos de nossos serviços podem não funcionar como esperado e a experiência de navegação em nossos serviços pode não ser tão boa.

Para saber mais sobre a configuração de cookies, clique aqui. Você pode ajustar suas preferências de cookies em qualquer momento. Para saber mais sobre os diferentes tipos de cookies que usamos e como os usamos, visite nossa Política de privacidade aqui.

Configurações de cookies

Rejeitar todos os cookies

Aceitar todos os cookies

Seu navegador não é compatível com este site.

As melhores ofertas para sua região

Qual a sua localização?

OK

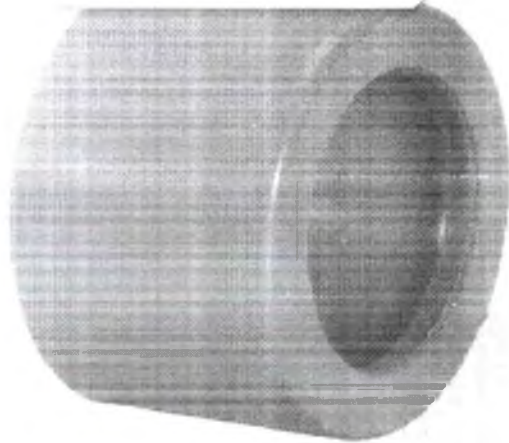

Buchna De Redução Soldavel Curta 85x75mm Amarelo

R\$ 16,45 unidade

1 unidade em estoque. Disponível em 5 localidades.

R\$ 16,45 unidade

[Ver formas de pagamento](#)

Qtd:

Comprar

Retire em loja

Consulte seu Frete

OK

422
M

Informações

Dados Técnicos

Descrição

Produto: Buchna de redução curta 085mmx075mm

SOBRE O PRODUTO

Este produto é fabricado em PVC para construção civil, com um portfólio completo para atender todos os projetos, residencial e comercial, comerciais e industriais. Aplicada em instalações de água fria e quente, em tubos e conexões.

INFORMAÇÕES TÉCNICAS

Produto: Buchna de redução curta 085mmx075mm

Material: PVC rígido, classe de impacto 25, 32, 40, 50, 60, 75, 85 e 110 mm

Resistência à tração: 750 kPa (7,5 kgf/cm²) ou 7,5 MPa

INFORMAÇÕES COMPLEMENTARES

Este produto é utilizado em juntas soldáveis.

Este produto é fabricado com Adesivo Plástico Extra Forte.

Adesivo Plástico Extra Forte

Use este produto para melhorar sua navegação. [Privacy Policy](#)

Cancelar

Rejeitar

Aceitar

Anexo 100

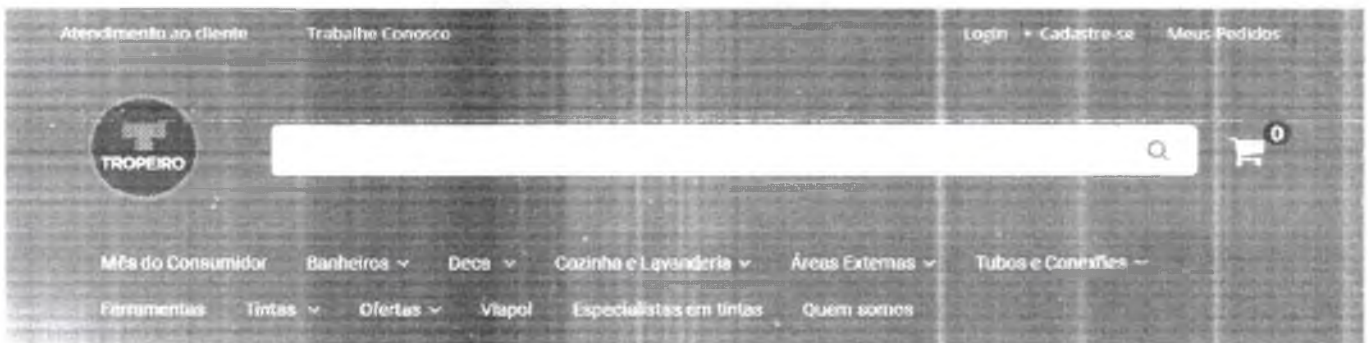

HIDRÁULICA TROPEIRO > TUBOS E CONEXÕES > LINHA MARROM SOLDÁVEL
BUCHA DE REDUÇÃO SOLDÁVEL CURTA 85X75MM- TIGRE

423
M

Bucha de Redução Soldável Curta 85x75mm- Tigre

MARCA: TIGRE

REF: 00433

DISPONIBILIDADE: PRONTA ENTREGA

R\$ 22,52

1x de R\$ 22,52 sem juros

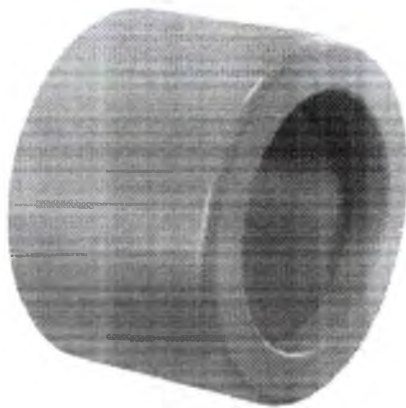

COMPRAR AGORA >

Mail format: de sugerimentos

Facebook icon, Instagram icon, Twitter icon, WhatsApp icon

CALCULAR PRAZOS E PREÇOS

Digite seu CEP

DETALHES DO PRODUTO

A Bucha de Redução Soldável Curta de 85x75mm Marrom da Tigre é utilizada para redução de diâmetros (próximos) em instalações soldáveis. Bolsa e ponta **soldável** com instalação prática, rápida e de fácil manuseio.

Aqui na Hidráulica Tropeiro você encontra toda linha de Tubos e Conexões da Tigre, com soluções recheadas de inovação e qualidade. A marca possui linhas para os segmentos predial, industrial, infraestrutura e irrigação. São produtos com garantia de qualidade, segurança e facilidade na instalação. #venhpratropeiro

Características:

- Descrição: Bucha de Redução Soldável Curta 85x75mm - Tigre
- Material: PVC

Convidamos você a garantir estatísticas de visitas para melhorar sua experiência durante a navegação. Saiba mais em nossa: [Privacidade e Segurança](#)

Imagem meramente ilustrativa

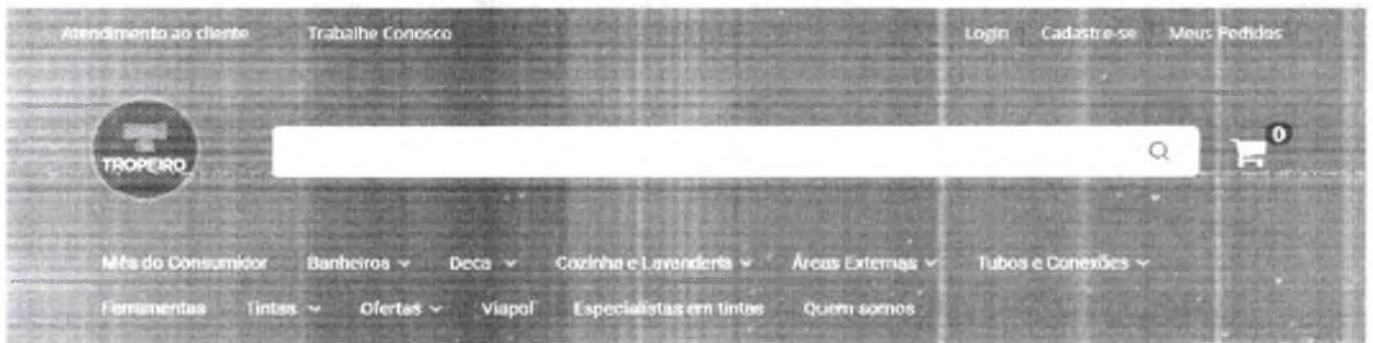

HIDRÁULICA TROPEIRO > TUBOS E CONEXÕES > LINHA HÁBRIDE SOLDÁVEL > BUCHA DE REDUÇÃO SOLDÁVEL LONGA 85X60MM - TIGRE

425
H

Bucha de Redução Soldável Longa 85x60mm - Tigre

MARCA TIGRE

REF. 00494

DISPONIBILIDADE: PRONTA ENTREGA

R\$ 27,57

1x de R\$ 27,57 sem juros



COMPRAR AGORA

Meu Perfil de Usuário

Facebook, Instagram, WhatsApp, Email

CALCULAR FREZOS E PREÇOS

Imprimir > **Consultar**

DETALHES DO PRODUTO

A Bucha de Redução Soldável Longa 85x60mm Marrom da Tigre é utilizada para redução de diâmetros em instalações soldáveis. Bolsa e ponta soldável com instalação prática, rápida e de fácil manuseio.

Aqui na Hidráulica Tropeiro você encontra toda linha de Tubos e Conexões da Tigre, com soluções recheadas de inovação e qualidade. A marca possui linhas para os segmentos predial, industrial, infraestrutura e irrigação. São produtos com garantia de qualidade, segurança e facilidade na instalação. #vemratropeiro

Características:

- Descrição: Bucha de Redução Soldável Longa 85x60mm - Tigre
- Material: PVC
- Cor: Marrom

© 2014. A gente guarda estatísticas de visitas para melhorar sua experiência de navegação. Saiba mais em nossa: [Privacidade e Segurança](#)

Consultar e fechar

Compre pelo telefone: (11) 572-4545 ou ligue 0800 333 6272

333OBRA
O Mercado da Construção

Busca por produtos e serviços

Bem-vindo,
Entre ou cadastre-se

Sua obra está em:
Campinas - SP

Ola, seja bem vindo(a)!

Sua obra está em Campinas, SP

Bucha de Redução Soldável Longa 85x60mm Krona

SKU: 5892-9

Preço a partir de:

Formas de pagamento:

- Cartão de crédito em até 12x
- Pix ou boleto

na entrega

333OBRA

Ops! Verificamos que sua obra está fora da nossa área de atuação!

Altere o endereço ou CEP da sua obra para as regiões atendidas pela 333OBRA: Campinas, Jundiaí, Piracicaba, S. J. Campos, Sorocaba e Limeira

Digite seu endereço ou CEP:

Alterar

Conduzir água fria, em ambientes úmidos, também é uma excelente opção para a tubulação Soldável e as brasteloras.

Inscreva-se para receber novidades e promoções

Envie seu e-mail: **Enviar**

Via e-mail: contato@333obra.com.br

Compre pelo telefone: 0800 333 6272

TELEVENDAS

Horário de atendimento:
Segunda a sexta: 08:00 às 17:30
Telefone: 0800 333 6272
WhatsApp: (11) 4572-4545

FORMAS DE PAGAMENTO

Crédito

Este website utiliza cookies

Utilizamos cookies para melhorar sua experiência na utilização do site, permitindo-nos otimizar nossos produtos e serviços,以及 melhorando nossa compreensão sobre o uso do nosso site. Para aprender mais sobre a política de cookies, clique no link abaixo.

Ciente

Quer vender conosco? [Entre em contato conosco](#)

426

Anexo 105

páscoa • o espírito da Páscoa está aqui • passou, cestou, chocolateou • queeero >

americanas olá, faça seu login ou cadastre-se 🛒 📍 🏠

[Informe seu CEP](#) [veja](#) [baixe o app](#) [entrega rápida](#) [serviços](#) [nossas lojas](#) [pix parcelado](#) [lojas oficiais](#) [produtos internacionais](#)

[todos os departamentos](#) [mercado](#) [celulares](#) [eletrodomésticos](#) [informática](#) [tv e home theater](#) [propriedades](#) [móveis](#) [páscoa](#)

Home > Casa e Decoração > Ferramentas > acessórios para Neraxo > acessórios > buchas

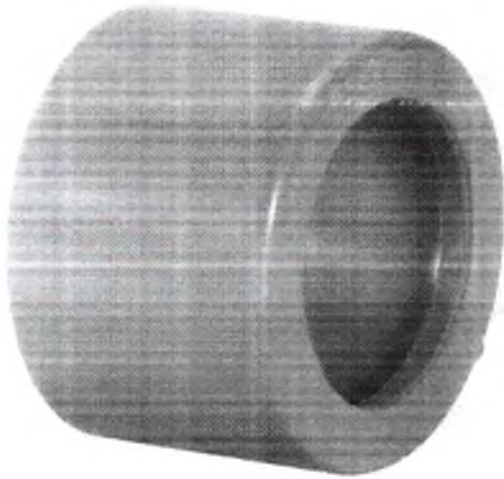

Bucha De Redução Soldável Curta 75x60mm Amanco

faça a avaliação faça a recomendação

Soldável em aço 2014 Amanco Goldáve é um sistema em PVC para unir as tubagens na sua perfuração, permitindo a obtenção de uma conexão segura em tubos de aço, alumínio e industriais. Aplicada em instalações de água.

[Mais informações](#)

[Compre aqui](#) [ou em devolução](#)

até 15% OFF
R\$ 14,9

[Ver detalhes](#)

[Calcular frete](#)

[Digite seu CEP](#)



Este produto é vendido por construção. A Amco oferece a entrega

voce também pode gostar disso

- 

central incendio segurimax convencional 6 setores - 24 v

até 15% OFF

R\$ 693,14
- 

valvula de gas p10 3/4 - 14 ngt latao

até 15% OFF

R\$ 37,66

até de R\$ 37,66 sem juros no cartão de crédito
- 

pino acionador alta segurança 100 - 200 mm...

até 15% OFF

R\$ 166,56

até de R\$ 166,56 sem juros no cartão de crédito
- 

kit 16 câmeras multi hd 1120b dvr intelbras 16 canais com...

até 12% OFF

R\$ 3 828,19

com p...

produtos patrocinados

americanas e os cookies: a gente usa cookies para personalizar anúncios e melhorar a sua experiência no site. [Aprenda mais](#)

[ver mais produtos em nossa Política de Privacidade](#)

[continuar e fechar](#)

WhatsApp 42991016329 Iniciar sessão Atendimento

Home Center

O que você está buscando? **BUSCAR**

Faça seu Login ou Cadastre-se

Departamentos **Elétrônicos** Piscina Utensílios domésticos Decoração e acessórios Elétrica

BUCHA DE REDUÇÃO TIGRE SOLDÁVEL CURTA 60X50MM

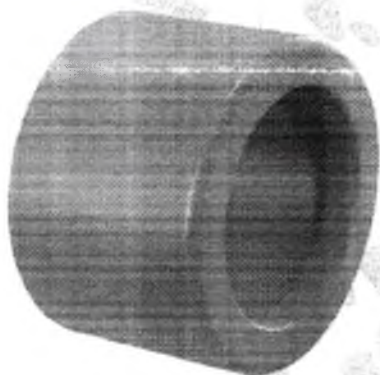

BUCHA DE REDUÇÃO TIGRE SOLDÁVEL CURTA 60X50MM

R\$8,73

Ver mais detalhes

- 1 +

COMPRAR

Retirada em nossa loja

Home Center Dal Pozzo - Rua Alcindo de Macedo, 400, Industrial, Guarapuava, PR, 85045-390 Atendimento de Segunda à Domingo das 9:00 às 21:00

Gratis

Meios de envio

CALCULAR

COMPARTILHE   

DESCRIÇÃO DO PRODUTO

TIGRE BUCHA REDUCAO SOLDÁVEL CURTA 60X50MM CB 22067044

A Bucha Curta de Redução Tigre PVC 60 X 50 MM foi desenvolvida para atuar como sistema de condução e armazenamento de água pluvial, esgoto sanitários e ventilação. Tem indicação para utilização em instalações prediais de esgoto, ramais de despejos de máquinas de lavar louça. Conta com material de composição resistente e de fácil instalação e além disso, suporta altas temperaturas de trabalho.

Produto: Bucha.

Tipo: Curta

Material: PVC.

Uso Indicado: Condução e armazenamento de água pluvial, esgoto sanitários e ventilação.

Temperatura máxima de trabalho: 45 graus.

Marca: Tigre.

Produtos relacionados



Ao navegar por este site você aceita o uso de cookies para agilizar a sua experiência de compra. **ENTENDI**



432
M

Anexo 111

TELE VENDAS (011) 3003 5168 SAC (011) 3004 5678 São Paulo e Grande SP ou 0800 7634622 Outras localidades FALTE COFUSCO LOJAS



Onde você está baseado



Ver meus comandos em Jandim Santa Francisca



Minha conta

CONSTRUÇÃO E ACABAMENTOS

BOIS E TINTAS

FERRAMENTAS E MÁQUINAS

BANHEIROS, COZINHAS E LIMPEZA

ELETRICIDADE, PESTICIDAS E CLIMATIZAÇÃO

Em qual região você vai comprar?

CASA INTELIGENTE E AUTOMOTIVO

SERVIÇOS

Deixe-nos usar sua localização para mostrar apenas os produtos disponíveis em sua área.

Não permitir

Permitir

06/09/2022 14:46:07

Soldável Água

Fria marrom 50X40"

00 (0)

R\$11,90peç

- 1 +

Adicionar ao carrinho

Veja minhas listas

Salvar em minhas listas

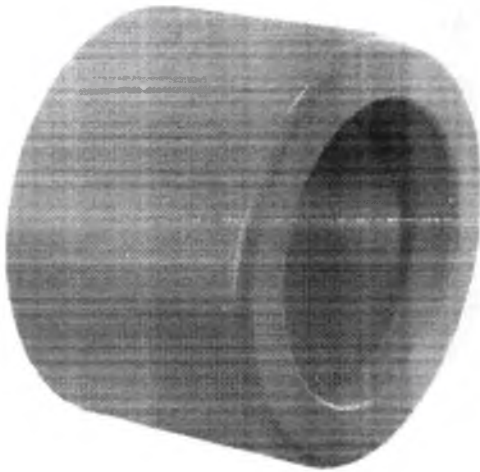

TIGRE

Descrição

Tubos e conexões de PVC são fundamentais para construção e reformas, pois substituem os materiais de difícil manipulação. São leves, flexíveis e altamente resistentes à pressão, facilitando a locomoção e instalação de forma segura e rápida. Entre os itens desta categoria estão canaletas, eletrodutos, tubos de esgoto e embelezamentos, caixas de luz e para válvulas de registro, além de conexões e equipamentos como cotovelos, joelhos, juntas e tampas.

Verifique as melhores ofertas:

Especificações Principais

- Uso: Acessórios
- Cor: Marrom
- Comprimento da Embalagem: 5 cm
- Largura da Embalagem: 3 cm

Veja mais especificações



Satisfação Garantida

ver mais

No prazo de até sete dias da data de recebimento você poderá entrar em contato com a nossa Central de Atendimento através do número (011) 3004 5678 ou 0800 7634622 e solicitar a troca do produto.

Opções de entrega para Jandim Santa Francisca



Disponível

Entrega em domicílio

ver data



Disponível

Retirada na loja

ver loja



Disponível

Estoque na loja

ver loja

Complemente seu projeto

Uso de Cookies

Utilizamos cookies para melhorar sua experiência de navegação e apresentar ofertas personalizadas. Clicando em **ACEITO**, você concorda com esta coleta. Caso contrário, poderá personalizar os cookies optativos, acessando o botão **PREFERÊNCIAS DE COOKIES**. Para saber mais, consulte nossos **Termos de Privacidade**.

Preferências de cookies

Rejeitar cookies não necessários

Aceitar todos os cookies



Login | Cadastro



MEU CARRINHO

TUBOS E CONEXÕES

HIDRÔMETROS

VÁLVULAS E REGISTROS

ACESSÓRIOS HIDRÁULICOS

Tubo e Conexão | Conexões em PVC Solda

Bucha de Redução PVC Solda Curta de 50mm x 40mm

Código: 12754

Marca: KRON

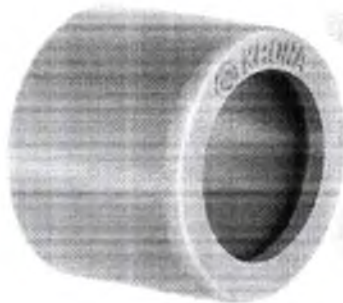

R\$ 6,50

ou R\$ 6,10 via Pix

COMPRAR

Estoque Disponível

R\$ 6,10

R\$ 6,50



Garantia a frete

OK

435
M

+ Lista de Desejos

Compartilhar

Pergunte e veja opiniões de quem já comprou

A Trustvox certifica que a nota média da empresa Hidrauconex é:

4.8 /5

NOTA DA EMPRESA

baseado em 2 avaliações

A empresa Hidrauconex se preocupa tanto com você consumidor, que contratou uma empresa, que também nos ajuda a melhorar as avaliações. Faça um

AVALIAR A EMPRESA | 4.8 / 5 | 2 AVALIAÇÕES | TRUSTVOX

Perguntas e respostas

Você tem alguma pergunta?



páscoa • o espírito da Páscoa está aqui • passou, cestou, chocalhou • queeero >

americanas busque aqui seu produto

olá, faça seu login ou cadastre-se

[Informe seu CEP](#) [baixe o app](#) [entrega rápida](#) [serviços](#) [nossas lojas](#) [pix parcelado](#) [lojas oficiais](#) [produtos internacionais](#)

encado celulares eletrônicos informática tv e home theater eletrodomésticos móveis passivo

acessórios para telefones notebooks fuchias

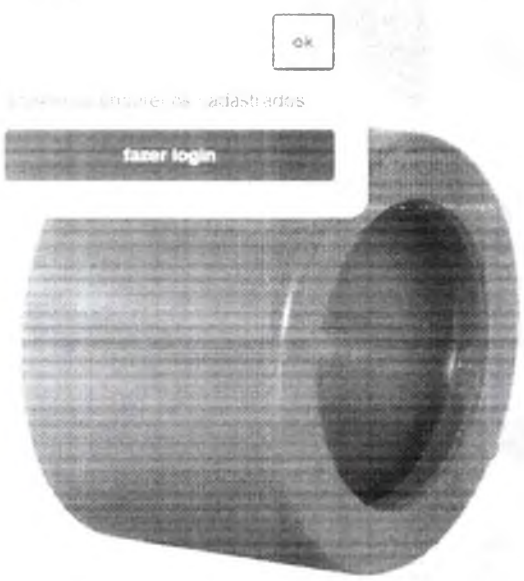

Bucha De Redução Soldável Curta 40x32mm Amanco

RS 2,92 **-9%**
R\$ 2,90

sobre o produto A bucha Amanco Soldável é um sistema em pvc para instalação de água fria com portfólio completo para atender todos os tipos de instalações e obras residenciais, comerciais e industriais instalada em instalações de água.

veja formas de pagamento

2136
14

Digite seu CEP



Este produto é um produto da Construção Americana

você também pode gostar disso



livro - projeto apis língua portuguesa 2º ano

RS 257,45



livro - ligamundo - ciencias - 3º ano

R\$ 207,60
ou de R\$ 207,60 sem juros no cartão de crédito



bucha de redução soldável/roscável 1,1/2 x 1/2

RS 9,90

ou de R\$ 9,90 sem juros no cartão de crédito



bucha de redução longa pvc marrom soldável 2x3/4

RS 11,51

ou de R\$ 11,51 sem juros no cartão de crédito

produtos patrocinados

americanas e os cookies: a gente usa cookies para personalizar sua experiência no site, melhorar nossos serviços e para rastrear o uso do nosso site. Para saber mais sobre nossos cookies e como controlar suas preferências, clique no ícone de configurações de cookies no rodapé deste site. [Saiba mais](#)

[continuar e fechar](#)



BUCHA RED. SOLDAVEL CURTA 40X32mm

Referência: 101064 / Peso: 200g

Indique este Produto

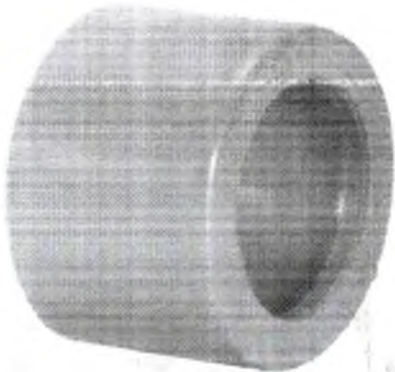

R\$ 3,30

em até 12x de R\$ 0,30 (sem juros)

Modelo de Pagamento

RS 2,87 UN no Boleto Bancário (13%)

RS 3,30 UN no Cartão de Crédito em até 1x de R\$ 3,30 sem juros - [Mostrar Parcelas](#)

RS 2,81 UN no Pix (13% de desconto)

Compartilhe

ALTERAR QUANTIDADE

Estoque: 37

SELECIONAR PRAZO E VALOR DO FRETE



Adicionar a Lista de Desejos

Descrição do Produto:

A Bucha de Vedação Soldavel Curta de 40x32mm Marrom é utilizada para redução de diâmetros (proximos) em instalações soldaveis. Bolsa e porta soldavel com prática instalação rapida e de fácil manuseio. Não bater ao introduzir a peça e vedar bem para evitar vazamentos.

Características do Produto:

Utilizamos cookies para oferecer melhor experiência, melhorar o desempenho, analisar como você interage em nosso site e personalizar o conteúdo.

RECUSAR COOKIES

ACEITAR COOKIES

PVC
Marrom

Produtos Visitados:



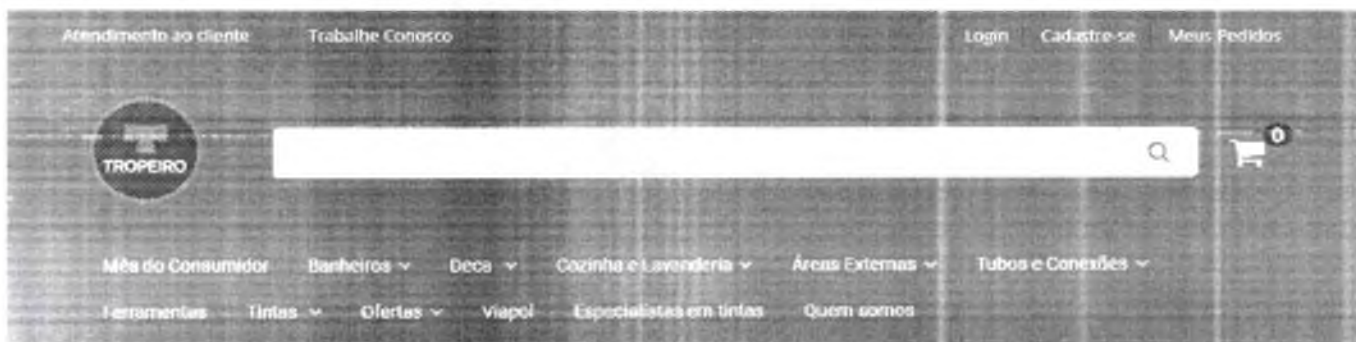

Hidráulica Tropeiro > TUBOS E CONEXÕES > LINHA MARROM SOLDÁVEL
BUCHA DE REDUÇÃO SOLDÁVEL CURTA 40X32MM - TIGRE

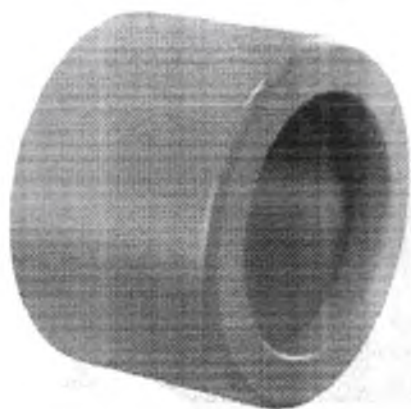

Bucha de Redução Soldável Curta 40x32mm - Tigre

MARCA: TIGRE

REF: 60429

DISPONIBILIDADE: PRONTA ENTREGA

R\$ 2,94

1x de R\$ 2,94 sem juros

COMPRAR AGORA >

Mane formas de pagamento



CALCULAR PAROZOS E PREÇOS Parcelas mensais

Visualizar preço **Consultar**

238
M

DETALHES DO PRODUTO

A Bucha de Redução Soldável Curta de 40x32mm Marrom da Tigre é utilizada para redução de diâmetros (próximos) em instalações soldáveis. Bolsa e ponta soldável com instalação prática, rápida e de fácil manuseio.

Aqui na Hidráulica Tropeiro você encontra toda linha de Tubos e Conexões da Tigre, com soluções recheadas de inovação e qualidade. A marca possui linhas para os segmentos predial, industrial, infraestrutura e irrigação. São produtos com garantia de qualidade, segurança e facilidade na instalação. #vempratropeiro

Características:

- Descrição: Bucha de Redução Soldável Curta 40x32mm - Tigre
- Material: PVC

Quer saber mais sobre as estatísticas de visitas para melhorar sua experiência de navegação, saiba mais em nossa: [Privacidade e segurança](#)

Continuar e fechar



QUERO QUERO

ENTRAR



Q



Estados Unidos

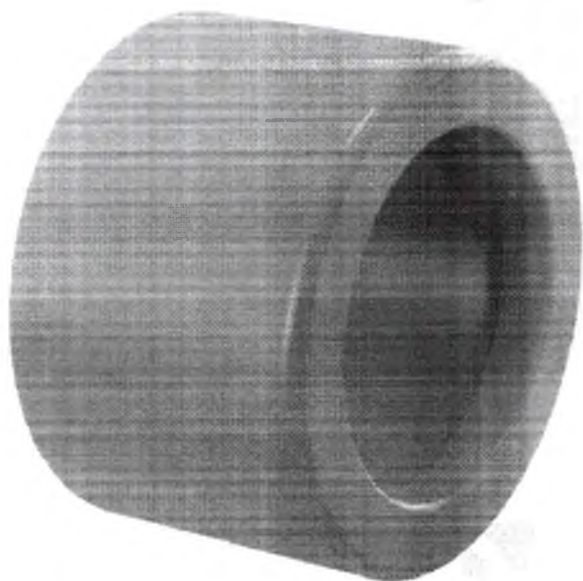

Bucha Redução Soldável Curta Tigre 25x20mm

439
M

Venda e entrega por...

R\$ 0,99

Em até R\$ 0,99
Cartão Quero-Quero

Verificar disponibilidade

1 Unidade - R\$ 0,99

COMPRAR

COMPARTILHAR

Este produto não pode ser entregue para o endereço informado. Por favor, atualize o endereço de entrega para que possamos entregar o produto.

Informe seu CEP para consultar a frete e prazo de entrega para sua região:

CALCULAR O FRETE

Calcular para CEP

Queremos melhorar sua experiência de navegação, personalizar conteúdos e anúncios. Para mais informações, veja nossa Política de Privacidade. [OK](#)

Preferências

BLOQUEAR TODOS OS COOKIES NÃO NECESSÁRIOS

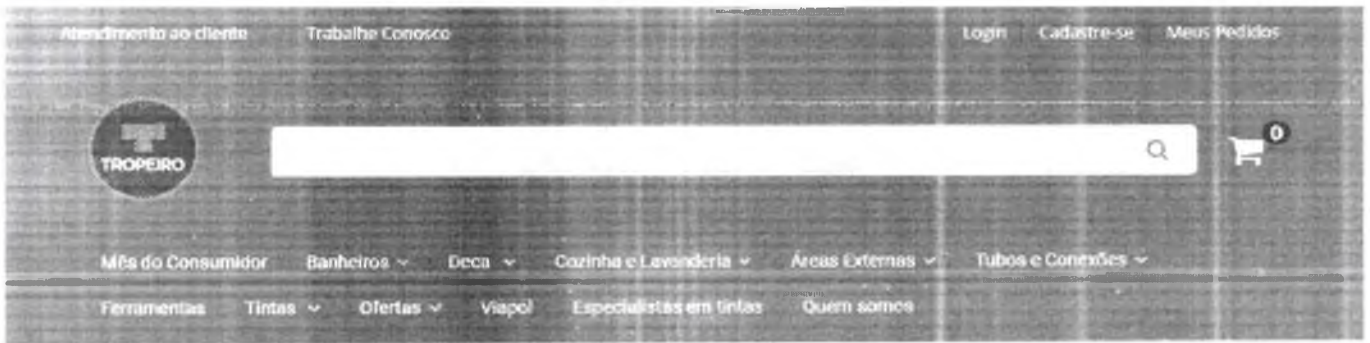

HIDRÁULICA TROPEIRO > TUBOS E CONEXÕES > LINHA MARROM SOLDÁVEL > BUCHA DE REDUÇÃO SOLDÁVEL CURTA 25X20MM - TIGRE

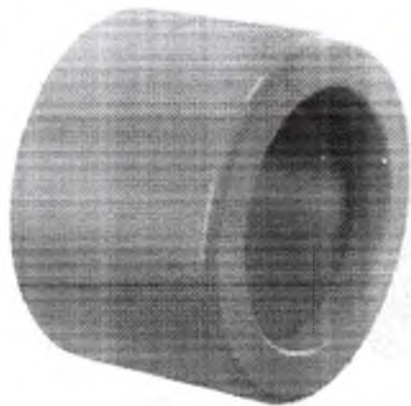

Bucha de Redução Soldável Curta 25x20mm - Tigre

MARCA TIGRE

REF. 03031

DISPONIBILIDADE: PRONTO ENTREGUE

R\$ 0,82

1x de R\$ 0,82 sem juros

COMPRAR AGORA >

Manuseio e pagamento

R\$ 0,82

CALCULAR PRAZOS E PREÇOS Taxa de taxa de 0%

Consultar

430
Jy

DETALHES DO PRODUTO

A Bucha de Redução Soldável Curta de 25x20mm Marrom da Tigre é utilizada para a redução de diâmetros (próximos) em instalações soldáveis. Bolsa e ponta soldável com instalação prática, rápida e de fácil manuseio.

Aqui na Hidráulica Tropeiro você encontra toda linha de Tubos e Conexões da Tigre, com soluções recheadas de inovação e qualidade. A marca possui linhas para os segmentos predial, industrial, infraestrutura e irrigação. São produtos com garantia de qualidade, segurança e facilidade na instalação. #vempratropeiro

Características:

- Descrição: Bucha de Redução Soldável Curta 25x20mm - Tigre
- Material: PVC

© 2018 - A gente gurra estatísticas de visitas para melhorar sua experiência de navegação. Saiba mais em nossa: Privacidade e Segurança

Continuar a fechar

Em casa de dúvidas, fale com um de nossos consultores pelo WhatsApp

TERMOLINE
AR CONDICIONADO

Digite o que você procura

Atendimento

Minha Conta

Minha Sacola

EQUIPAMENTOS ▾ INFRAESTRUTURA ▾ FIXAÇÃO ▾ FERRAMENTAS ▾ INSUMOS ▾ PEÇAS ▾ ELÉTRICA ▾ LINHA BRANCA ▾

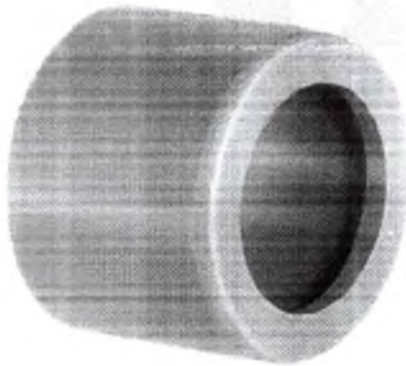

Início / Insumos / Conexões PVC

Luva Bucha Redução Pvc Soldável Curta 25x20mm



Código: 187

R\$ 0,85

1

COMPRAR

Comprar pelo WhatsApp

244
M



R\$ 0,35

Calcular o frete

Calcular

Compartilhe



Lista de Desejos

Descrição

Luva Bucha Redução Pvc Soldável Curta 25x20mm

A conexão hidráulica Bucha de Redução Curta PVC com bitola de 3/4x1/2" ou 25x20mm é a peça que você procura para o seu projeto hidráulico de água fria ideal.

Produtos relacionados





Nossas Lojas

Entrar ou Cadastre-se

Meu carrinho 30 itens

Selecione uma localização para melhor experiência

Qual a sua localização?

Input field with OK button

Lojas: São Paulo, Curitiba, Belo Horizonte, Salvador, Fortaleza, Recife, Brasília, Campinas, São Paulo, Ribeirão Preto, Goiânia, Manaus, Porto Alegre, Curitiba, São Paulo, Belo Horizonte, Salvador, Fortaleza, Recife, Brasília, Campinas, São Paulo, Ribeirão Preto, Goiânia, Manaus, Porto Alegre

Té soldável Té soldável 85mm amanco

Té Soldável 85mm Amanco



R\$ 84,90 cada

◆ Economize com Pix e ganhe 5% de desconto

R\$ 80,68 cada

[Ver como usar Pix](#)

Qtd: 1

Comprar

Retire em loja

Consulte seu Frete

OK

442 M

Informações

Dados Técnicos

Descrição

20 peças por caixa (2000g)

Este sistema em PVC para construção de infraestrutura com plástico, também pode atender todos os projetos de infraestrutura comercial e industrial. Aplicada em instalações de água fria permanentes e embutidas.

INFORMAÇÕES TÉCNICAS

Norma técnica: NBR 15854

Diâmetros nominais disponíveis: 20, 25, 32, 40, 50, 60, 75, 85 e 110 mm

Resistência à tração: até 750 kPa, 0,5 kgf/cm² ou 750 N/cm²

Resistência à compressão: até 100 kgf/cm²

Resistência ao impacto: conforme a Norma ABC Plástico Extra Forte

SIGUE A FABRICANTE

Seja parte da Oria, uma comunidade de empresas que trabalham juntas por um propósito comum: Melhorar a vida de todos.

Contato: 0800 00 0000

WhatsApp: 011 9322-1000

Adotar

Customize

Reject

Accept

Use cookies to improve navigation [Privacy Policy](#)

MODERN & HIGIENIZADA > TUBOS E CONEXÕES > TUBOS E CONEXÕES PARA AGUA FRIA

TÊ MARROM SOLDÁVEL 85MM - 3" - TIGRE

CÓDIGO DE PRODUTO: 10626

75 x 85 x 85MM - 80MM



RS 92,09

SEM JUROS DE RS 9,20

**20%
DESCONTO**

- 1 +

Comprar

443
H

ver descrição e especificação do produto

INDICAMOS ESTES PRODUTOS E SEUS PREÇOS PORQUE OS ENCONTRAMOS EM LOJAS DE BARRIO E SÃO AMBENTADOS COM ATENÇÃO PARA MELHOR A VALORIZAÇÃO DO PRECISO, O QUE NÃO INDICA QUE O PRODUTO ACORRERIA ALGUM PROBLEMA.



VEJA TAMBÉM ESTES PRODUTOS



20% DESCONTO

Joelho 90º Marrom
De 32mm - 1"

Freio de ajuda?

RS 10,00

10X de RS 0,20 sem juros



20% DESCONTO

Válvula De Pé Marrom
Roscável 1 1/2" - Tigre

RS 80,73

10X de RS 8,07 sem juros



20% DESCONTO

Válvula De Retenção
Marrom Soldável
40mm - Tigre

RS 63,69

10X de RS 6,36 sem juros



20% DESCONTO

Tê Roscável 2" - Tigre

RS 57,97

10X de RS 5,79 sem juros



20% DESCONTO

Tê Roscável 1 1/4" - Tigre

RS 26,50

10X de RS 2,65 sem juros



Busca por produtos, marcas e serviços

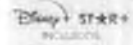

Assine o meli

Digite seu endereço

Categorias

Oferas do dia

Historico

Supermercado

Vender

Contato

Crie a sua conta

Entr

Também pode te interessar: duto coifa - caixa pvc - registro gaveta - registro pressao - tubo pex - registro gaveta placa - pipe

Melhores produtos que podem te interessar

Confira o envio para o seu endereço

Use o seu CEP para verificar os custos e o prazo de entrega previsto na busca

INSERIR CEP

Minha loja



Matita Térmica Para Tapado Duplo Fenda 10cm x 15cm - 100 unidades

R\$ 198¹⁴ (incl. frete)

ou R\$ 200,99 sem desconto. Inscreva-se



Bateria Sem Parafusos 30 10 Peças (baterias)

R\$ 29⁹⁴ (incl. frete)

4 FULL

Características do produto: Registro 90° Soldável PVC

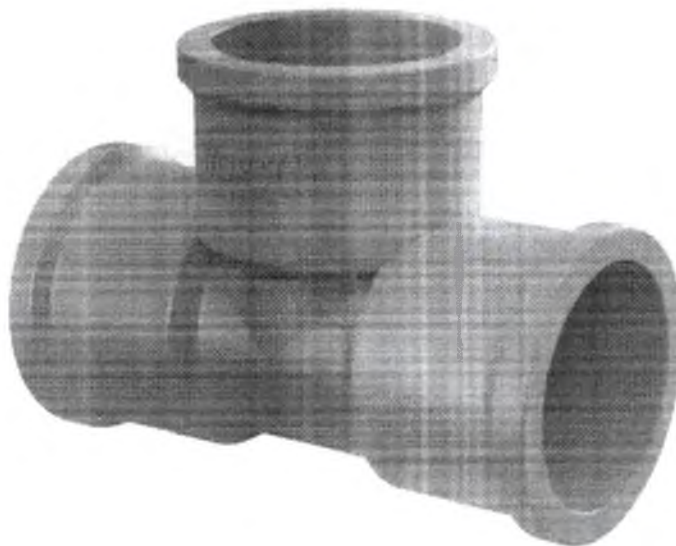

Tê 90° Soldável Tig 85mm

R\$ 153¹⁰

Pague parcelado sem juros VISA

Frete grátis

Estoque disponível

Quantidade: 1 unidade

Comprar

Adicionar aos favoritos

Vendido por WVA E-COMM MercadoLivre+ 10mil vendas

Compra garantida pelo MercadoLivre

10mil vendas

Características do produto

Características principais

| | |
|------------------|-----------|
| Marca | Tigre |
| Aplicação | TUBO AGUA |
| Formato de venda | Unidade |

Outras características

| | |
|-------------|------|
| Material | PVC |
| Forma | T |
| Diâmetro | 3 cm |
| Espessura | 1 cm |
| Comprimento | 3 cm |

WVA WVA E-COMM

MercadoLivre Gold

-10mil





O que você procura na Leroy Merlin?



Tê PVC Marrom Soldável 1.1/4" 40mm Tigre

Tê PVC Marrom Soldável 1.1/4" 40mm Tigre

50 (1)



Adicionar aos favoritos

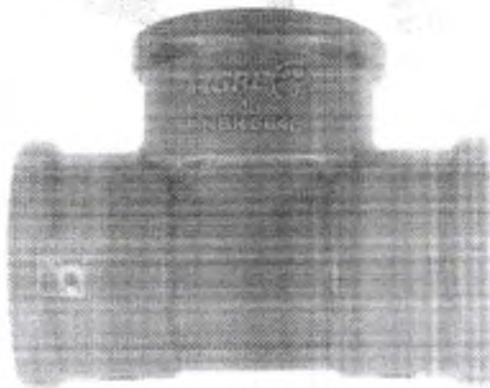

Ver vídeo

R\$ 11,64 /cada

R\$ 11,64 com juros de R\$ 11,64 sem juros

Leroy Merlin - São Paulo e Região

Formas de pagamento

Acumule 11 pontos levando este produto agora

Bitola em Milímetros 40

20 25 32 40 50

2125
M

Comprar e receber

Comprar e retirar

Calcule seu frete

Não sei meu CEP

Ex: 06000-000

Empacotar em caixa

Compre pelo Telefone

WhatsApp (11) 4007-1380 Nacional

Telefone 4007-1380 Capitais

Telefone 0800-602-1380 Demais regiões

Descrição

Ferramenta hidráulica Tê PVC na Marca Tigre com bitola de 1.1/4" ou 40mm e a peça que você precisa para o seu projeto hidráulico de água fria ideal. Aproveite

Produtos complementares

Características Técnicas

Descrição do produto

Avaliações

Produtos que você vai precisar

Utilizamos cookies para melhorar sua experiência online. Ao continuar, você estará de acordo com os cookies e aceitamos a nossa Política de Cookies

Gerenciar cookies

Continuar



Esfera para tubo esgoto, mercado livre



Digite seu endereço

Categorias **Ofertas do dia** Histórico Supermercado Vender Contato

Crie a sua conta Entrar

Mais opções que podem te interessar

Configure o envio para o seu endereço

Envie para o endereço cadastrado ou informe um novo endereço para a entrega gratuita de qualis

SEU CEP



Registro Esfera C/A Adaptação P. Tubo Esgoto 1" 1/2 - 75mm

R\$ 637

ou R\$ 63,70 sem juros Frete grátis



Registro Esfera C/A Adaptação P. Tubo Esgoto 1" 1/2 - 75mm

R\$ 187

ou R\$ 18,70 sem juros Frete grátis

Registro Esfera C/A Adaptação P. Tubo Esgoto 1" 1/2 - 75mm

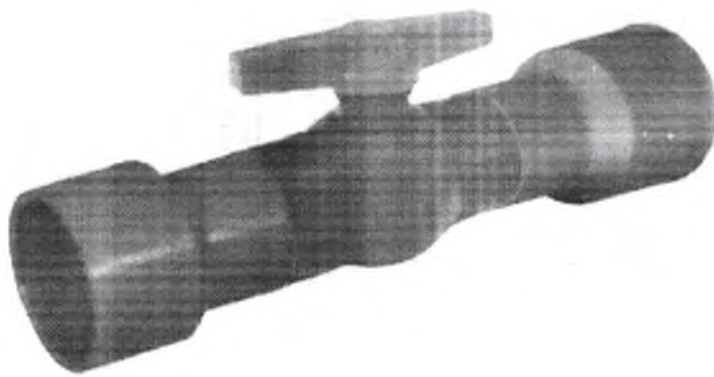

Registro Esfera C/A Adaptação P. Tubo Esgoto 1" 1/2 - 75mm

Registro Esfera C/A Para Tubo Esgoto 1" Pvc

R\$ 587

Pague parcelado sem juros **VISA**

Frete grátis

Calcule o prazo de entrega

Estoque disponível

Quantidade: 1 unidade

Adicionar ao carrinho

Vendido por **REDAÇÃO** Mercado Livre **+10mil** vendas

Compre também

Compre também

Produtos relacionados



R\$ 79

ou R\$ 7,90 sem juros Frete grátis Frete grátis facilitado



R\$ 413

ou R\$ 41,30 sem juros Frete grátis



R\$ 410

ou R\$ 41,04 sem juros Frete grátis

Informações sobre o vendedor

Mercado Livre Platinado **+10mil** vendas



Busca por produto, vendedor ou loja

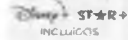

📍 Digite seu endereço

Categorias

Ofertas do dia

Histórico

Supermercado

Vender

Contato

👤 Crie a sua conta

🔒 Entrar

Mais opções que podem te interessar

📍 Centro de envio para o seu endereço

Recomendamos CEP para evitar taxas de custos e garantir a entrega prevista na busca

CEP



Válvula Esfera Ferrugem 1/2" - 1/2" - 1/2" - 1/2" - 1/2" - 1/2"

R\$ 136

até R\$ 134,10 sem acréscimo

Frete grátis



Válvula De Esfera Trilobada 1/2"

R\$ 113

Frete grátis



Resumo do produto: 1. Registro Esfera Soldável 110mm - Viqua



Registro Esfera Soldável

Registro Esfera Soldável 110mm - Viqua

R\$ 583

até R\$ 578,10 sem acréscimo



Frete grátis

Compre mais de 1 unidade e ganhe frete grátis

Estoque disponível

Quantidade: 1 unidade

Vendido por **Y&Y D&G** - Mercado Livre

Compre mais de 1 unidade e ganhe frete grátis

Compre mais de 1 unidade e ganhe frete grátis

Compre mais de 1 unidade e ganhe frete grátis

Handwritten notes: 447 and a signature

Quem viu este produto também comprou



R\$ 132

Frete grátis

Válvula Abre-fechada De



R\$ 119

Frete grátis

Válvula Abre-fechada De



R\$ 159

até R\$ 154,10 sem acréscimo

Frete grátis

CANO D&G

Meia dúzias de 10 unidades

Ver a página do produto



PAGAMENTO

SIGA-NOS

- Instagram
- TikTok
- Twitter
- Facebook
- LinkedIn

BAIXAR APP SHOPIE

App Store
 Google Play

Suas preferências de cookies

Utilizamos cookies e outras tecnologias semelhantes para melhorar sua experiência na navegação em nosso site, para facilitar sua utilização e melhorar sua experiência. Nossa experiência de compra é personalizada e publicidade personalizada. Esses cookies coletam informações sobre os usuários e seu comportamento e são usados para melhorar a experiência de navegação. Ao clicar em "Aceitar todos os cookies", você concorda com a coleta e o uso de determinados tipos de cookies em seu dispositivo e nos permite fornecer conteúdo personalizado e uma experiência de compra aprimorada e personalizada que melhor se adapta às suas necessidades. Você também pode clicar em "Rejeitar todos os cookies", o que impedirá o uso de cookies essenciais que são necessários para a prestação de nossos serviços. Se quiser alterar suas preferências de cookies, clique em "Configurações de cookies".

Para personalizar a configuração de cookies para gerenciar suas opções, você pode ajustar suas preferências ou retirar seu consentimento a qualquer momento. Para saber mais sobre os diferentes tipos de cookies que usamos e como os usamos, visite nossa Política de privacidade aqui.

[Configurações de cookies](#)
 [Rejeitar todos os cookies](#)
 [Aceitar todos os cookies](#)

CASA



Material hidráulico > Registros e bases > Registros de esfera

Lançamento

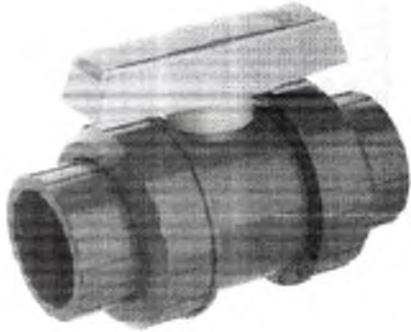

Registro Esfera Tigre VS Duas Porcas 110mm

SKU: 1591231 ★ ★ ★ ★ ★ AVANÇADO

R\$ 558,03

15,91231 unidades de R\$ 35,00

QUANTIDADE

COMPRAR

VERIFIQUE PREÇO

4219
M

CONSULTE SEU FRETE

LÃO SABE O CEP?

CALCULAR



DESCRIÇÃO DO PRODUTO

Registro Esfera Tigre VS Duas Porcas 110mm

| Bitola | A | B | C | D | Dn | L |
|--------|-----|-------|-----|-----|-----|----|
| 110 | 309 | 173,5 | 240 | 110 | 110 | 56 |

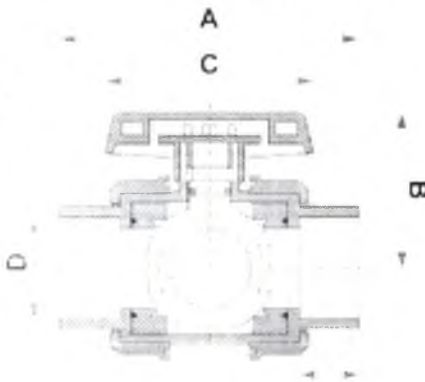

SUGESTÃO DE COMPRA

LOJA MERC



Minha conta



Digite o que você procura



Produtos > Registro > Válvulas Sifon

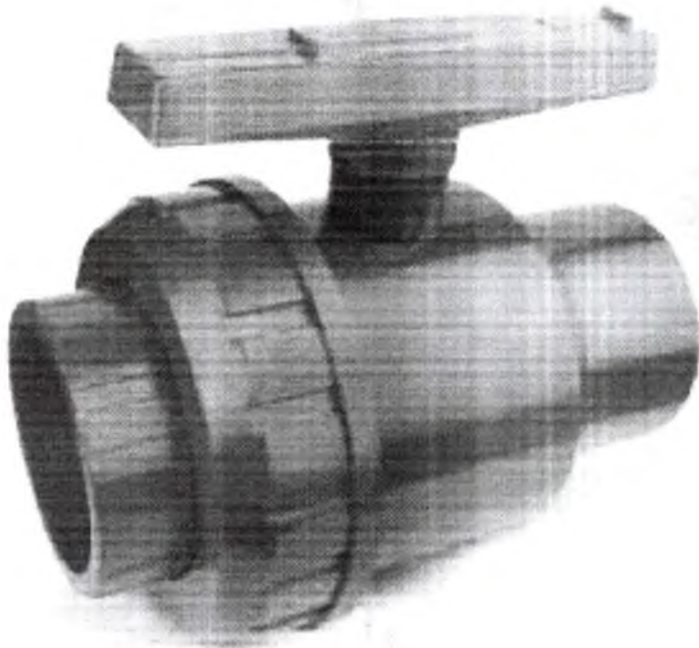

Válvula de Esfera VS PVC Soldável 85mm - COVAL

SKU: 19-8800084

Marca: Coval

453
R

R\$ 390,90

QUANTIDADE - 1 UN +

Disponibilidade Imediata: 22 produtos em estoque.

COMPRAR

COMPRAR PELO WHATSAPP

IMAGENS ILUSTRATIVAS. EM ALGUNS CASOS NOSSAS IMAGENS ESTÃO AMBIENTADAS OU COM ACESSÓRIOS PARA MELHOR A VISUALIZAÇÃO DO PRODUTO. CLIQUE NA ÍCONES QUE O PRODUTO ACOMPANHA AQUELE ACESSÓRIO.

CEP

Atenção: informe o CEP

CALCULAR DIRETE

PREÇO VÁLIDO SOMENTE PARA LOJA VIRTUAL

Compras para **PESSOAS JURÍDICAS**
Contate nossos canais de atendimento, [clique aqui.](#)

Compre pelo Telefone

WhatsApp: 11 9- 989-4902

Telefone: 11 35 29-8700





O que você procura na Leroy Merlin?



Departamentos | Festival da Construção | Tendências | Ofertas | Projetos | Dicas | Serviços | Para empresas | Programa de Fidelidade

Registro Esfera Krona



Registro Esfera Krona Soldavel 85mm

(0) [Ver avaliações](#) [Ver perguntas e respostas](#)

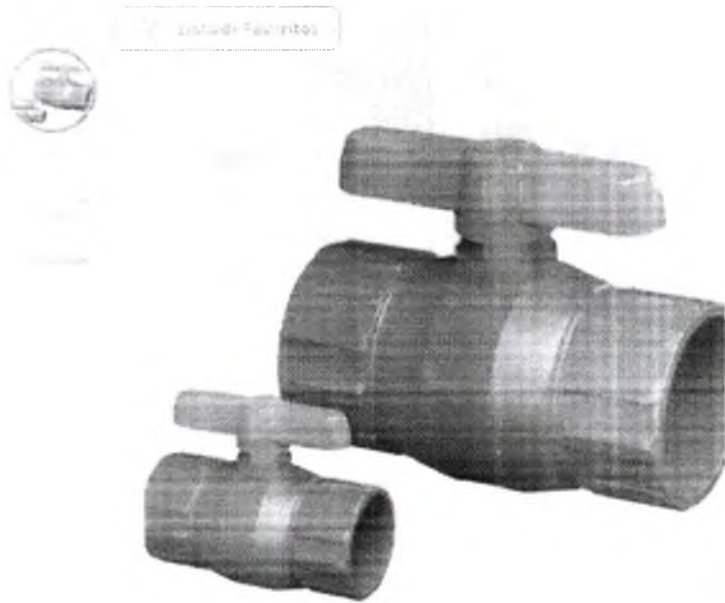

R\$ 544,10 /cada

R\$ 544,10 em 6x de R\$ 90,682 sem juros

com juros de 0% no cartão de crédito

Disponível em: **Madeira Vilaça - Demais Regiões**

Formas de pagamento

Acumule 544 pontos levando este produto agora

Comprar e receber

Calcule seu frete

Não tem meu CEP

Ex: 01000-000

R\$ 544,10 cada
+ frete

Madeira/VL

R\$ 854,43 cada
+ frete

Brasil

452
M

Descrição

Desenho especialmente criada para projetos com instalações permanentes e embutidas a linha soldável é perfeita para conduzir água fria em obras residenciais, industriais ou comerciais. Vai construir, reformar ou fazer algum conserto? A linha soldável também é uma excelente opção.

Compre pelo Telefone

Telefone: 4007-1380 (Capitais)

Telefone: 0800-602-1380 (Demais regiões)

Vendido exclusivamente no site

Este produto é disponibilizado pela nossa loja parceira e pode ser comprado exclusivamente através do nosso site. Aproveite!

Características Técnicas | Descrição do produto | Avaliações

Quer melhorar sua experiência online. Ao continuar, você estará de acordo com nossos termos e nossa Política de Cookies

[Gerenciar cookies](#)

Continuar



O que você procura na Leroy Merlin?



Departamentos Festival da Construção Tendências Ofertas Projetos Dicas Serviços Para empresas Programa de Fidelidade

Registro Esfera Krona Soldavel 75mm



Registro Esfera Krona Soldavel 75mm

(0) **COMPRAR** **PARA FAVORITOS** **PARA FAVORITOS**



Lista de Favoritos



| | |
|------------------------|-------------|
| OFERTA | -10% |
| RS 459,90/cada | |
| RS 413,96 /cada | |
| à vista no pix | |

2153
H

RS 459,96 em até 4x de RS 114,99 sem juros

na compra de R\$ 459,96 (valor total com o cartão de crédito)

sem juros e sem taxa de anuidade. **Grafer - Demais Regiões**

Formas de pagamento

vc Acumule 413 pontos levando este produto agora

Comprar e receber

Calcule seu frete

Não sei meu CEP

Ex: 00000-000

Descrição

Tubo especialmente criada para projetos com instalações permanentes e emparafusadas a linha soldavel, e perfeita para conduzir água fria, em obras residenciais, industriais ou comerciais. Vai construir, reformar ou fazer algum conserto? A linha Krona também é uma excelente...

Vendido exclusivamente no site

Este produto só é disponibilizado pela nossa loja parceira e pode ser comprado exclusivamente através do nosso site. **Aproveite!**

Compre pelo Telefone

Telefone: 4007-1380 Capitais

Telefone: 0800-602-1380 Demais regiões

Produtos complementares

Características Técnicas

Descrição do produto

Avaliações

Usamos cookies para melhorar sua experiência online. Ao continuar, você está de acordo com o uso de cookies e aceitando a nossa [Política de Cookies](#)

Gerenciar cookies

Continuar

Mais opções que podem te interessar

Controla o envio para o seu endereço

Se você usa CEP para verificar os custos e prazos de entrega precisos no busca

Ativar CEP Meus dados



R\$ 277,50 Kit 10 Un Tubo Ø25 Mm X 3 Metros Ppr Ar Comprimido Topflex



R\$ 554,00 Kit 20 Un Tubo Ø25 Mm X 3 Metros Ppr Ar Comprimido Topflex

Kit 10 Un Tubo Ø25 Mm X 3 Metros Ppr Ar Comprimido Topflex

Kit 20 Un Tubo Ø25 Mm X 3 Metros Ppr Ar Comprimido Topflex

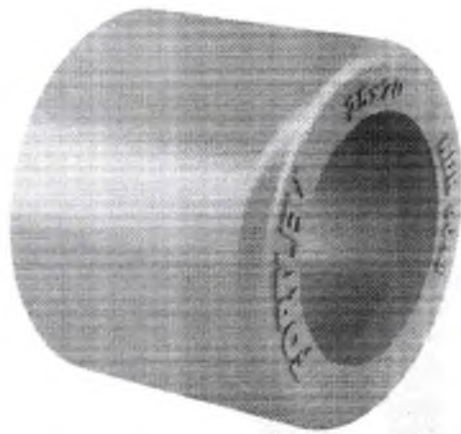

Buchas De Redução Soldável Curta 50x40mm Fortlev

R\$ 9,90

Preço unitário de pagamento

Envio para todo o país
Seja membro de Elite e ganhe mais
Cálculo e prazo de entrega

Estoque disponível

Quantidade: 1 unidade

Comprar

Adicionar ao carrinho

Loja oficial com +10mil vendas

Devolução gratuita para mais de 1000 produtos

Com a Garantia de Loja Oficial você compra com segurança

Quem viu este produto também comprou



R\$ 819

Kit 10 Un Barra Ø25 Mm X 3 Metros Ppr Ar Comprimido Topflex



R\$ 277,50

Kit 10 Un Tubo Ø25 Mm X 3 Metros Ppr Ar Comprimido



R\$ 554,00

Kit 20 Un Tubo Ø25 Mm X 3 Metros Ppr Ar Comprimido

Informações da loja

Santa Eugênia Eire

MercadoLider Platin

+10mil vendas com confiança

Ver mais produtos de Santa Eugênia Eire

Handwritten notes: 254 and a signature.



O que você procura?



Minha Conta



Banheiro

Cozinha

Construção

Material Elétrico

Iluminação

Outlet

Departamentos

Registro Esfera Soldavel Durin 75mm

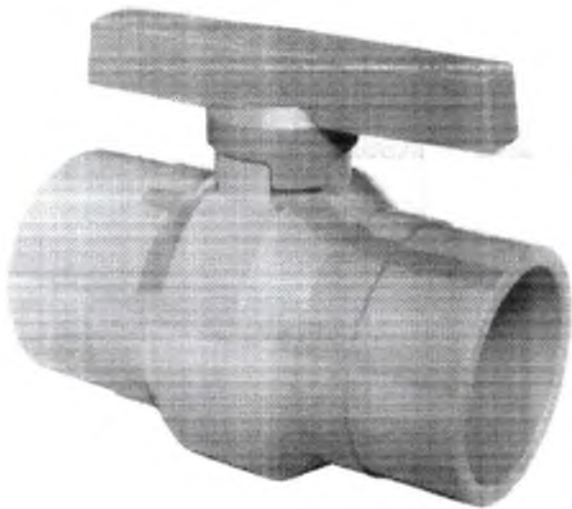

Registro Esfera Soldavel Durin 75mm

REF: 102806 MARCA: DURIN



RS 259,99



RS 259,99 e até 10x no cartão sem juros. Minimo de 10 parcelas de R\$ 25,99 sem juros. Cartão Hab. ou Níxidi

1



COMPRAR PRODUTO

* Aqui sua compra é 100% segura, compre com tranquilidade.



Frete e prazo de entrega

Informe seu CEP

Ficha Técnica | Garantia | Formas de Pagamento | Avaliações

Registro Esfera Soldavel Durin 75mm

Marca: Durin

Material: Pvc



Peso

200,00 g

Produtos relacionados



455
M

Buscar



Home > Loja > Registros > Válvulas > Registro Esfera com União Marrom Soldável Amanco Wavin

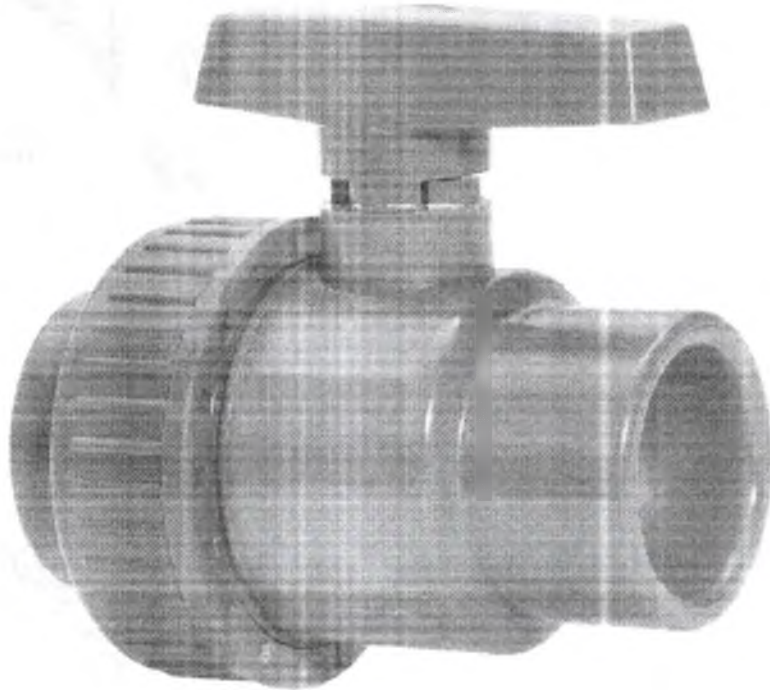

456
M



Registro Esfera com União Marrom Soldável Amanco Wavin

Código Interno: 15059
Código do Fabricante: 11797
Marca: Amanco Wavin

MEDIDA

- 20mm
- 25mm
- 32mm
- 40mm
- 50mm
- 60mm**

1x de R\$ 85,14

R\$ 85,14

- 1 + **COMPRAR**

Disponibilidade imediata
251 39085 400 11000



Pedimos desculpas pela inconveniência...

- 1. Para garantir o funcionamento e a segurança de nossas aplicações, Inteligência Artificial em seu comportamento nos fez pensar que você é um robô.
- 2. Se você está tentando acessar este site usando uma rede privada (proxy, VPN), desative-a e tente acessar o site novamente.
- 3. Devido ao comportamento detectado anteriormente, originado da rede que você está usando, solicite o desbloqueio do site.

Incidente ID: 28823fd8-bn9z-457-934b-b555e7a3acef. IP: 201.22.6.86

Resolva este CAPTCHA para solicitar o desbloqueio do site



457
M



Registro Gaveta Flange Fundido Dn 150mm P/ A

R\$ 1.304

em 3x R\$ 434¹⁰ sem juros

Frete grátis

Adicione produtos relacionados para facilitar a compra. *458 M*

Estoque disponível

Quantidade: 1 unidade

Comprar

Adicionar ao carr



Frete grátis em compras acima de R\$70.

Características principais

| | |
|---------------------|------------|
| Marca | Plamax |
| Modelo | 6" - 150mm |
| Quantidade de vias | 2 |
| Diâmetro da conexão | 150 mm |
| Tamanho | 150 mm |

DESCRIÇÃO

DESCRIÇÃO

valvula gaveta geralmente chamada de registro. é utilizada em canalizações que transportam água bruta tratada ou esgoto gradeado.



Busca por produto, marca ou categoria

Disney+ STAR+ INCLUIDOS

Assine o meli

Digite seu endereço

Categorias

Ofertas do dia

Histórico

Supermercado

Vender

Contato

Crie a sua conta Entrar

Mais opções que podem te interessar

Confira o envio para o seu endereço

Inclua seu CEP para verificar os custos e
prazos de entrega possíveis no produto.

Incluir CEP Mais tarde



Arrete Para Vires Extra Longo Com Cabo
Rolo Chave Isolado

R\$ 48,99 27% OFF
\$ 35,84



Caixa Estranguladora 1

R\$ 179

Frete grátis

Terminais e Enchimentos • Conexões e Válvulas • Outros



Registro Gaveta Fer
Fundido Com Bolsa

R\$ 2.499

Pague parcelado
VISA

Entrega a combinar com o
Loja Leão (R. 9439, 2311
Ver Mapa) de entrega

Estoque disponível

Quantidade: 1 unidade

Comprar

Vendido por H2007554 com
1 venda

Compra segura com
seguro de entrega

Produtos relacionados



R\$ 2.342,14

Por R\$ 234,21 sem juros
10x R\$ 234,21 sem juros
Frete grátis



R\$ 2.317,99 39% OFF

10x R\$ 231,74 sem juros
Frete grátis

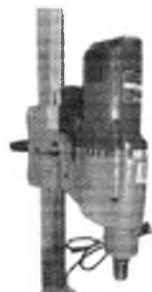

R\$ 2.399

10x R\$ 239,90 sem juros
Frete grátis
Perfuratriz De Coluna T. ar. 400

Informações sobre o ven

1

Garantia



Busca por produtos no Mercado Livre



Digite seu endereço Categorias Ofertas do dia Histórico Supermercado Vender Contato

Crie a sua conta Entrar

Mais opções que podem te interessar

Compre e envie para o seu endereço

com o Cash para reduzir os custos e com o prazo de entrega previsto na busca



Tringa De Teflon Pife 25mm x 100mm - 50 Unidades

R\$ 177,49 Frete grátis



Facilite Para deixar o Ativo Onoque Isolado

R\$ 48,99 27% OFF Frete grátis

Equipamentos • Ferramentas • Máquinas • Outros



Registo Gaveta Ferr Fundido Para Tubo 110mm

R\$ 1.349

Pague parcelado VISA

Entrega a combinar com o Cliente DDD: 160 Produto e/ou Quantidade: 1 Unid.

Ultimo disponivel!!



Vendido por HIDROTEC CONEXÇÕES 1 venda

Compre também aqui

Produtos relacionados



R\$ 1.395,00

10x R\$ 139,50 sem acréscimo Frete grátis Estrutura Ferral Crispas



R\$ 1.384

10x R\$ 138,40 sem acréscimo Frete grátis Máquina Desentupidora



R\$ 1.396,00

10x R\$ 139,60 sem acréscimo Frete grátis Mideira Chapa Manual Caixa

Vendido por HIDROTEC CONEXÇÕES

Ver mais produtos

Garantia

Compra Garantida com o ML

460
MP

Home / IRRIGAÇÃO / Válvulas e Registros / Registro de Gaveta / Registro de Gaveta Ferro Fundido PVC PBA Cabeçote de 110mm

463
A

Registro de Gaveta Ferro Fundido PVC PBA Cabeçote de 110mm

(Analisado)

REF: 14254 - MARCA: SA NIFCOBANI - MODELO: REGISTRO DE GAVETA

Disponibilidade: Imediata



R\$ 1.590,00

R\$ 1.431,00 à vista com desconto Pix - Vindi

R\$ 1.478,70 à vista com desconto boleto - Vindi

ou 12x de R\$ 132,50 Sem juros MasterCard - Vindi

Produto com desconto progressivo

Desconto de 31 a 40% por: Quarta maior a quantidade e mais desconto será aplicado.

Na compra desse produto ganhe 100% Hidraunex Pontos

Comprar Agora

Aqui sua compra é 100% segura, compre com tranquilidade

Frete e prazo de entrega

Informe seu cep

CALCULAR

[Indique a um amigo](#)

[Continuar comprando](#)

[Especificação Geral](#)
[Itens Inclusos](#)
[Características](#)
[Garantia](#)
[Formas de Pagamento](#)
[Avaliações](#)

Registro de Gaveta Ferro Fundido PVC PBA Cabeçote de 110mm

Atualizando esta página virtual, você aceita automaticamente o uso de cookies. Acessar nossa Política de

[Fale conosco](#)

[Concordo](#)



Login Cadastro



MEU CARRINHO

TUBOS E CONEXÕES

HIDRÔMETROS

MÁVULAS E REGISTROS

ACESSÓRIOS HIDRÁULICOS



Registro Gaveta Ferro Fundido c/ Bolsas JGS para Tubos de Ferro Fundido ou PVC Defogo Cunha de Borracha Cabeçote DN 100mm c/ Anel

Código: 1411

3x de R\$ 533,00

R\$ 1.599,00

R\$ 1.519,05 em 3x

COMPRAR

Estoque disponível



Parcelas

- 1x de R\$ 1.599,00 sem juros
- 2x de R\$ 799,50 sem juros
- 3x de R\$ 533,00 sem juros
- 4x de R\$ 444,01
- 5x de R\$ 362,05
- 6x de R\$ 307,63

- 7x de R\$ 263,96
- 8x de R\$ 210,14
- 9x de R\$ 217,91
- 10x de R\$ 200,30
- 11x de R\$ 186,05
- 12x de R\$ 174,34

R\$ 1.519,05

R\$ 1.551,03

Calcule o frete

OK

+ Lista de Desejos

Compartilhar

Características do Produto

Este registro geralmente chamada de registro. É utilizada em canalizações que transportam água bruta tratada ou esgoto gradado sob pressão e com velocidade que não exceda 100C.

A válvula destina-se ao bloqueio, não sendo recomendada para estrangulamento.

Aplicação

Utilizada para controlar a entrada e saída de reservatório, rede de abastecimento, estação de tratamento de água.

Principais Características

Não requer a utilização de ferramentas de encaixe, eliminando o risco de danos.

Facilita a instalação de sistema de vedação na haste com rede entalhe.

Maneja a manobra baixa, facilitando a operação.

Maneja a manobra alta.

Permite o fechamento em ambos sentidos do fluxo.

Modelo: 1411 100 300

Material: Aço

Material de vedação: Borracha



Online - Fale conosco



Login / Cadastro



MEU CARRINHO

- TUBOS E CONEXÕES
- HIDRÔMETROS
- VÁLVULAS E REGISTROS
- ACESSÓRIOS HIDRÁULICOS



Modelo: Válvulas e Registros / Ferro Fundido /

Registro Gaveta Ferro Fundido Flangeado Cunha de Borracha DN 80mm c/ Anel

Código: 16011

2163
JP

3x de R\$ 399,66

R\$ 1.199,00

ou R\$ 1.139,05 em Pix

COMPRAR

Estoque Disponível

VISA

- 1x de R\$ 1.199,00 sem juros
- 2x de R\$ 599,50 sem juros
- 3x de R\$ 399,66 sem juros
- 4x de R\$ 332,92
- 5x de R\$ 271,46
- 6x de R\$ 230,67

- 7x de R\$ 201,67
- 8x de R\$ 180,07
- 9x de R\$ 163,40
- 10x de R\$ 150,19
- 11x de R\$ 139,51
- 12x de R\$ 130,78

Limite de Crédito Comparar

R\$ 1.139,05
R\$ 1.169,05

Calcule o frete OK

Características do Produto

Este modelo de válvula tipo gaveta de registro é utilizada em canalizações que transportam água bruta tratada ou esgoto gradado sob pressão e com pressão de trabalho não exceda 10kg/cm².

Este modelo de válvula de gaveta não sendo recomendada para estrangulamento.

40000000

Modelo de registro para água tratada, entrada e saída de reservatórios, estações elevatórias, etc.

Principais Características

Resistência plena e sem cavidades de encunhamento, eliminando o risco de corrosão.

Facilidade de manutenção do sistema de vedação da haste com rede em parafusos.

Maneio de manobra fácil, facilitando a operação.

Maneio e vedação.

Disponibilidade para tamanho nos dois sentidos do fluxo.

Diâmetro DN 80 a 600.

Conexões: Flange.

Norma de fabricação: ASME.

Diâmetro de flange: 75mm.

Tempo de entrega: 15 dias.



0 comentários

Online - Fale conosco

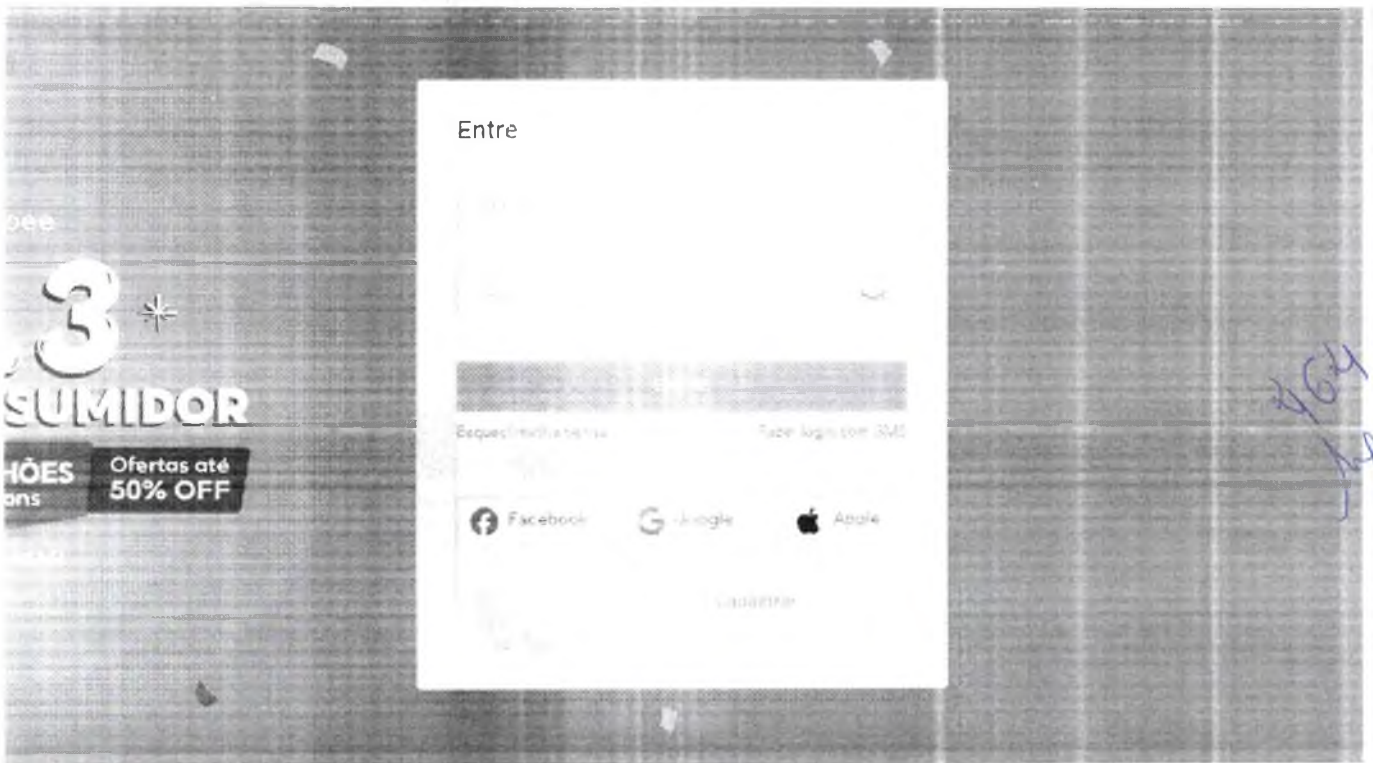

464 AP

PAGAMENTO



SIGA-NOS



BAIXAR APP SHOPPE



App Store
Google Play

Suas preferências de cookies

Utilizamos cookies e outras tecnologias semelhantes para melhorar a sua experiência enquanto navega por nosso site, para analisar o seu uso e nos ajudar a entender como melhorar o site. Alguns cookies são necessários para o funcionamento do site, enquanto outros são necessários para melhorar a sua experiência de navegação. Você pode controlar como permitimos o uso de cookies em seu dispositivo. Alguns cookies são necessários para melhorar a sua experiência de navegação, enquanto outros são necessários para melhorar a sua experiência de navegação. Você pode controlar como permitimos o uso de cookies em seu dispositivo. Alguns cookies são necessários para melhorar a sua experiência de navegação, enquanto outros são necessários para melhorar a sua experiência de navegação. Você pode controlar como permitimos o uso de cookies em seu dispositivo.

Para saber mais sobre a configuração de cookies, clique em "Configurar". Você pode ajustar suas preferências ou rejeitar seu consentimento a qualquer momento. Para saber mais sobre os diferentes tipos de cookies que usamos e como os usamos, clique em "Política de Privacidade".

Configurar

Rejeitar todos os cookies

Aceitar todos os cookies

Pedimos desculpas pela inconveniência...

Em virtude de aprimoramentos na segurança de nossas aplicações, inadvertidamente seu comportamento nos fez pensar que você é um robô.

1. Se você está tentando acessar este site usando uma rede privada (p.ex., VPN), por favor tente acessar o site novamente.
2. Devido ao comportamento detectado anteriormente, originado da rede que você está usando, solicite o desbloqueio do site.

Incidente ID: 0cb7edc0-bb97-411f-b06f-429a03f37fa3, IP: 189.26.114.19

Resolva este CAPTCHA para solicitar o desbloqueio do site



465
JP



SEU ENDEREÇO: RUA ...



Assine o mel

Digite seu endereço

Categorias | Ofertas do dia | Histórico | Supermercado | Vender | Contato

Crie a sua conta | Entrar

Mais opções que podem te interessar

Envie para o seu endereço

no CEP 23011-000 com custos e frete grátis

Inserir CEP

Equipamentos | Ferramentas | Máquinas | Outros



Registro De Teflon P/fe 25mm X 100mm

R\$ 177

Frete grátis



Alicate Para veias De Arterias

R\$ 48

Frete grátis

Handwritten blue scribbles: 2166 and a signature.

Registro Gaveta Fer Fundido P/tubo Pvc 60mm

R\$ 769

em 12x R\$ 74

Ver os termos de pagamento

Entrega a combinar com o Cliente De 2000 Km De Distância Ver detalhes de entrega

Estoque disponível

Quantidade: 1 unidade

Comprar

Vendido por: HERRMANN E FILHO

Comprar também: ...

Produtos relacionados



R\$ 785

Frete grátis



R\$ 730

Frete grátis

Informações sobre o vendedor

1 vendas concluídas

0 reclamações registradas

Ver mais informações de vendas

Home / HIDRAULICA / Válvulas e Registros / Registro de Gaveta / Registro de Gaveta Ferro Fundido PVC PBA Cabeçote de 60mm

467
M

Registro de Gaveta Ferro Fundido PVC PBA Cabeçote de 60mm

(2 Avaliações)

REF: 14268 MARCA: SA 31-COBAN MODELO: REGISTRO DE GAVETA

Disponibilidade: Imediata



R\$ 949,00

R\$ 854,10 à vista com desconto Pix - Vindi
 R\$ 882,57 à vista com desconto Boleto - Vindi
 ou 12x de R\$ 79,08 Sem juros MasterCard - Vindi

Produto com desconto progressivo

Desconto de 0 a 40% pelas. Quanto maior a quantidade, mais desconto será aplicado.

Na compra desse produto ganhe 949 Hidraconex Pontos

Comprar Agora

Aqui sua compra é 100% segura, compre com tranquilidade

Frete e prazo de entrega

Informe seu cep

CALCULAR

Indique a um amigo

Continuar comprando

Descrição Geral | Itens Inclusos | Características | Garantia | Formas de Pagamento | Avaliações

Registro de Gaveta Ferro Fundido PVC PBA Cabeçote de 60mm

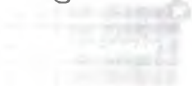

Para melhorar sua experiência virtual, você aceita automaticamente o uso de cookies. Acessar nossa Política de

Fale conosco

Concordo

Lâmpada Bulbo 20w (alta Potencia) 6500 Km 4200a Normatizada - Branco Galaxy Led

R\$ 14,90 **37% OFF**

Comprar

468
[Signature]

Descrição

Lâmpada Bulbo 20w (alta Potencia) 6500 Km - 10cm - 4200A - Normatizada - Branco Galaxy Led

Características:

Dimensões: 70x120mm

Capacidade: 20w

Capacidade: 20w

Temperatura de Cor: 6500K - Branco frio

Modelo: T20

Marca: ENR

Características principais:
- Iluminação com energia econômica e 37% OFF em relação às lâmpadas tradicionais.
- Não emite calor nem infravermelho.
- Não emite luz ultravioleta.
- Não contém mercúrio.
- Disponível em 100 e 240V sem alterar o fluxo luminoso.
- Disponível em 100 e 240V sem alterar o fluxo luminoso.
- Não contém mercúrio.
- Não contém mercúrio.
- Não contém mercúrio.
- Não contém mercúrio.

- Não emite calor nem infravermelho.

- Não emite luz ultravioleta.

- Não contém mercúrio.

- Disponível em 100 e 240V sem alterar o fluxo luminoso.

- Disponível em 100 e 240V sem alterar o fluxo luminoso.

- Não contém mercúrio.

- Não contém mercúrio.

- Não contém mercúrio.

- Não contém mercúrio.

- Não contém mercúrio.

Condições Específicas:

- Temperatura ambiente: 10 a 45°C

- Tensão: 100 a 240V

- Tipo de base: E27

Benefícios do produto:

- Menor consumo de energia a longo prazo em comparação com lâmpadas tradicionais.

- Alta eficiência luminosa, ideal para escritórios, lojas e ambientes comerciais.

- Garantia de qualidade e durabilidade, garantindo ao consumidor que as lâmpadas Bulbo T20 LED estão cobertas contra defeitos de fabricação por um período de tempo. Esta

garantia não cobre danos causados por uso incorreto ou acidentes.

- Garantia de qualidade e durabilidade, garantindo ao consumidor que as lâmpadas Bulbo T20 LED estão cobertas contra defeitos de fabricação por um período de tempo. Esta

garantia não cobre danos causados por uso incorreto ou acidentes.

- Garantia de qualidade e durabilidade, garantindo ao consumidor que as lâmpadas Bulbo T20 LED estão cobertas contra defeitos de fabricação por um período de tempo. Esta

Avaliações de outros compradores

Aceitar





Meus Pedidos Minha Conta

Carrinho vazio

Marcas Quem Somos Como Comprar Trocas e Devoluções Segurança e Privacidade

- CUTELARIA
- ELETRICA
- FERRAMENTAS E FERRAGENS
- HIDRAULICA
- JARDINAGEM
- LIMPEZA
- MAQUINAS
- OUTLET
- SEGURANCA
- TINTAS E ACESSORIOS

Lista de Desejos Compartilhar

Tem alguma dúvida?

WhatsApp: (11) 90191-2818
Telefone: (11) 5242-1732

Sobre a loja
Linha de Crédito Privilegiada
Entrega e Instalação
Garantia

Produtos relacionados



- Lampada Led Globo 50W E27 6500K Bivolt LEDBEE R\$ 53,00 R\$ 50,35
- Lampada Led Globo 30W E27 6500K Bivolt LEDBEE R\$ 28,40 R\$ 26,98
- Lampada Led Globo 40W E27 6500K Bivolt LEDBEE R\$ 41,60 R\$ 39,52
- Lampada Led Globo 20W E27 6500K Bivolt K AN R\$ 16,80 R\$ 15,96

Lampada Led Globo 20W E27 6500K Bivolt LEDBEE

Código: 1027000 Marca: LEDBEE

R\$ 17,10 R\$ 13,24

Comprar

- Boleto Bancário R\$ 13,24
- PayPal R\$ 12,10
- R\$ 13,24
- VISA R\$ 12,10

Calcule o frete OK

269

Entendi



O que você procura na Leroy Merlin?



Departamentos | Festival da Construção | Tendências | Ofertas | Projetos | Dicas | Serviços | Para empresas | Programa de Fidelidade

Lâmpada Led Tramontina

Lâmpada Led Tramontina Alta Potência 6500 K Luz Branca

10 | 12,90 | 11,61 | 12,90

Cesta de favoritos



OFERTA -10%

RS 12,90/cada

RS 11,61/cada

a vista no pix

RS 12,90 em até 1x de RS 12,90 sem juros

Formas de pagamento

Acumule 11 pontos levando este produto agora

Comprar e receber

Calcule seu frete

Não sei meu CEP

Ex: 06000-000

Compre pelo Telefone

- Telefone 4007-1380 Capitais
- Telefone 0800-602-1380 Demais regiões

Descrição

Lâmpada led tramontina alta potência base e27 1600 lm 20 w bivolt 6500 K luz branca tem um produto que alia design moderno e alta potência. A lâmpada led tramontina alta potência base e27 1600 lm 20 w bivolt 6500 k luz branca dá uma iluminação led ilumina mais consumindo...

Vendido exclusivamente no site

Este produto é disponibilizado pela nossa loja parceira e pode ser comprado exclusivamente através do nosso site. Aproveite!

Características Técnicas | Descrição do produto | Avaliações

Utilizamos cookies para melhorar sua experiência online. Ao continuar, você está de acordo com o uso de cookies e consentindo a nossa Política de Cookies

Gerenciar cookies

Continuar

Handwritten notes: a circle around the number 10, and the number 470 written vertically.



Busca por produtos Mercado Livre

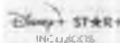

Assine o mli

Digite seu endereço

Categorias

Oferas do dia

Historico

Supermercado

Vender

Contato

Crie a sua conta

Entrar

Mais opções que podem te interessar

Confira o preço para o seu endereço

Chave De Grifo 36 Pol Para Tubos
R\$ 182,74
5x R\$ 35,94 sem juros
Frete grátis **5 FULL**



Chave Grifo 36 Pol P
R\$ 179,49
5x R\$ 35,94 sem juros
Frete grátis



Ver mais

475
H

Chaves de Aperto > Chaves de Aperto > Chave Grifo > Chave Grifo 36 Pol



Chave De Grifo 36 l
915mm Americana
Professional Mtx 157

R\$ 237,24 7% OFF

Pague parcelado sem juros
VISA

Frete grátis
Calcular o prazo de entrega

Estoque disponível

Quantidade: 1 unidade

Comprar

Adicionar ao carrinho

Vendido por Sport Center L
Mercado Livre +50mil vendas

Compre também

Ver mais produtos



Sport Center L

MercadoLider Platinum
-5Cmil

Produtos relacionados



R\$ 238,04 10% OFF

5x R\$ 47,61 sem juros

Frete grátis



R\$ 258,50 6% OFF

5x R\$ 51,70 sem juros

Frete grátis **5 FULL**



R\$ 256,40 5% OFF

5x R\$ 51,28 sem juros

Frete grátis

Produtos e preços sujeitos a alteração no Mercado Livre. Consulte o site para mais informações.

Aceitar cookies | Como configurar cookies

BAIXE O APP E GANHE 5%* DE DESCONTO UTILIZANDO O CUPOM: USEAPP *Desconto máximo de R\$ 75

Vendas corporativas Monte seu negócio Consórcio **Sorte de quem faz** Cursos Afiliados Nossas Lojas

Loja do Mecânico O que você procura

Telefones (11) 2666-9676 Meus Pedidos Entrar ou Criar conta

CATEGORIAS Ferramentas Manuais Chave Grifo (Caro)

Chave Grifo de 36 Pol. para Tubos - GEDORE-33465

COD: 336530 GEDORE



ÓTIMA HORA PARA COMPRAR
Termina em: 14:47:36

Salvare este produto!

Enviado e entregue por Loja do Mecânico

Com 32% de desconto em estoque

R\$ 405,91

Com 10% de desconto à vista no Pix ou boleto

R\$ 451,00

Em até 6x de R\$ 75,17 sem juros no cartão

veja mais formas de pagamento >

Comprar

Verifique o prazo e o valor do frete

Consultar prazo e valor do frete

100%

em estoque

Compre junto



Alicate Universal 8 Pol. Profissional

R\$ 71,90

Alicate de Pressão 10 Pol.

R\$ 51,90

Compre 2 itens por R\$ 522,79

Comprar junto

Chave Grifo de 36 Pol. para Tubos

Loja do Mecânico e os cookies: a gente usa cookies para personalizar e melhorar a sua experiência. Nós também usamos cookies para melhorar a navegação. você concorda com a nossa Política de Privacidade?

continuar e aceitar

ESTAMOS EM MANUTENÇÃO, ALGUNS PRODUTOS PODEM APARECER COM FRETE GRATIS, CLIQUE EM SAIBA MAIS. SAIBA MAIS



O que deseja procurar?



Atendimento



Minha Conta



- Eletrônicos
- Guinchos
- Veículos
- Manutenção
- Máquinas
- Acessórios
- Categorias



Frete Grátis



Descontos

em pagamentos
até 15%



Atendimento



Pague com
cartão

até 15% de juros



Segurança

com Mercado

476
M

Home > Máquinas > Guincho Moitão Completo Para Guincho Talha Elétrica Cabo De Aço Até 3000 Kg 3 Ton

compartilhar

Guincho Moitão Completo Para Guincho Talha Elétrica Cabo De Aço Até 3000 Kg 3 Ton

Seja o primeiro a opinar

R\$ 1.320,00

R\$ 1.254,00 a vista com desconto Pix
ou 10x de R\$ 132,00 Sem juros Cartão Visa

1

COMPRAR

Comprar no App

Frete e prazo de entrega

Frete

Calcular

Descrição

Formas de Pagamento

Avaliações

Guincho Moitão Completo Para Guincho Talha Elétrica Cabo de Aço
Capacidade: 3.000 kg

Produtos relacionados



Envie-nos uma mensagem

Anexo 154

1. SERVIÇOS

Telefone: (11) 4262-3151

Email: vendas@luafer.com.br

LUA FER

FERRAMENTAS



Entrar



R\$ 0,00



FERRAMENTAS



JARDINAGEM



MOVIMENTAÇÃO DE CARGAS



CONSTRUÇÃO CIVIL



GERADORES



NAUTICA

HOME > MOVIMENTAÇÃO DE CARGAS > GANCHO MOITÃO CAPACIDADE 3 TONELADAS E 1 ROLDANA



Moitão Capacidade 3 e 1 Roldana



0,00

vista (ted/pix) ou

ou de 12x sem juros
12x de R\$ 136,52 no cartão



1



Ver Parcelamento

Adicionar ao Carrinho



VISA



Preços/Prezo:

Descrição do Produto

Itens Inclusos

Trocas e Devoluções

Formas de Pagamento

477
M

FATURAMOS PARA CNPJ COM AS MELHORES CONDIÇÕES

PHELPS máquinas

O que deseja procurar?

Olá, bem-vindo(a)
Entrar / Cadastrar

Equipamentos de Medição | Equipamentos Industriais | Máquinas | Agropecuária | Ferramentas

- Faturamento para CNPJ
- Descontos
- Pronta entrega
- Pague com cartão
- Segurança

Voce está em: Home > Equipamentos Industriais > Ponte Rolante > Gancho Moitão 3000kg 3Ton Para Talha Ponte Rolante 1 Roldana

478
H

Gancho Moitão 3000kg 3Ton Para Talha Ponte Rolante 1 Roldana

R\$ 2.109,00

R\$ 2.024,64 à vista com desconto ou 12x de R\$ 217,72 com juros



Comprar no WhatsApp

Frete e prazo de entrega

Informe seu CEP

CALCULAR

Descrição Geral | Formas de Pagamento

TRABALHA COM GANCHO E ROLDANA PARA TALHAS E PONTES ROLANTES DE 3000KG 3T

PRODUTO À PRONTA ENTREGA, ENVIO IMEDIATO

PRODUTO COM NOTA FISCAL

É UM ÓTIMO EQUIPAMENTO PARA TRABALHOS CONTÍNUOS E PESADOS

MANEIRA SEGURA DE MANUSEAR MATERIAIS DE FORMA SEGURA

APLICAÇÕES

É indicada para Elevação de Carga e uma peça empregada na elevação e movimentação de materiais que é utilizada juntamente com cabos de aço ou cordas, além de contar com o auxílio de uma roldana. Com o emprego desse acessório a carga pode ser levantada de maneira mais prática e segura.

EMBALAGEM

- Caixa elétrica da manua

- Ponte Rolante

- Gancho

- Rolante

- Caixa de controle lateral

- Manual de instruções em português



Pedimos desculpas pela inconveniência...

Em virtude de aprimoramentos na segurança de nossas aplicações, inadvertidamente seu comportamento nos fez pensar que você é um robô.

1. Se você está tentando acessar este site usando uma rede privada (proxy ou VPN), desative-a e tente acessar o site novamente.
2. Devido ao comportamento detectado anteriormente, originado da rede que você está usando, solicite o desbloqueio do site.

Incidente ID: 75c86e84-bb9z-4468-a6a0-6ab4da8c9102, IP: 189.26.114.19

Resolva este CAPTCHA para solicitar o desbloqueio do site



279
H



Roçadeira BBR43G - 42,7cc a Gasolina Branco

REF: 002148 7

RS 1.467,57

📍 Produto disponível em

COMPRAR

Entre e faça login para seu CLP

CALCULAR

480
M

Roçadeira BBR43G a Gasolina - Branco

Roçadeira BBR43G a Gasolina - Branco

Roçadeira BBR43G a Gasolina - Branco

Roçadeira BBR43G a Gasolina - Branco

Roçadeira BBR43G a Gasolina - Branco

Roçadeira BBR43G a Gasolina - Branco

Roçadeira BBR43G a Gasolina - Branco

Roçadeira BBR43G a Gasolina - Branco

Roçadeira BBR43G a Gasolina - Branco

Roçadeira BBR43G a Gasolina - Branco

Roçadeira BBR43G a Gasolina - Branco

Roçadeira BBR43G a Gasolina - Branco

Roçadeira BBR43G a Gasolina - Branco

COMPRAR E FECHAR





Home > Máquinas > Aparadores / Roçadeiras > Roçadeira Gasolina 2t 1.7Hp 42.7Cc Br43a Branco



Roçadeira Gasolina 2t 1.7Hp 42.7Cc Br43a Branco

☆☆☆☆☆ Seja o primeiro a opinar! (0 de 48883)

R\$ 1.068,30

Mais informações

FRETE GRÁTIS

QNTD: 1

COMPRAR PRODUTO

00:00:00

CALCULAR FRETE

Handwritten signature or initials in blue ink.

DESCRIÇÃO GERAL

Auxiliando nos serviços de jardinagem em geral, a roçadeira BR 43 A é prática e eficiente no dia a dia. Possui filtro de ar duplo, proporcionando maior eficiência na filtragem e elevando a vida útil do motor. Possui motor de 43 cilindradas podendo ser utilizadas em diversas aplicações como condomínios e chácaras.

Características:

- Potência: Motor de 42,7 cilindradas
- Design: Moderno e prático
- Praticidade: Carburador regulável
- Ergonomia e proteção: Acompanha cinta para utilização

Especificações:

- Combustível (Gasolina: Óleo): 25:1
- Capacidade do Tanque: 1 L
- Cilindradas: 42,7 cc





Busca Digite aqui o que está procurando

BUSCAR

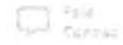

FERRAMENTAS ELÉTRICAS

FERRAMENTAS À BATEIRA

FERRAMENTAS MANUAIS

AUTO CENTER

COMPRESSORES DE AR

SOLDA

CONSTRUÇÃO CIVIL

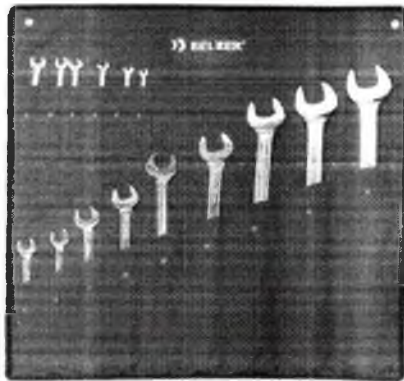

Home / Ferramentas Manuais / Jogo de Chaves Combinadas

JOGO DE CHAVES COMBINADAS 6MM A 32MM COM 15 PEÇAS 302404B BELZER



482
M

belzer 302404B - 302404B

R\$ 627,30

à vista no PIX com 10% OFF

R\$ 697,00

Em até 12x de R\$ 59,24 com juros no Cartão de Crédito BELZER

Quantidade: - 1 +

COMPRAR AGORA

DESPACHA 10S EM ATÉ 12H

Registrar na loja

Veja as opções

Insira o nome e o preço do produto

Localize o CEP

Produto com a finalidade de venda e consumo - Sujeito à tributação Estadual

INFORMAÇÕES DO PRODUTO

DESCRIÇÃO DO PRODUTO

Jogo de Chaves Combinadas 6mm a 32mm com 15 Peças 302404B BELZER fabricado em aço de alta qualidade por especialistas

Anhanguera Ferramentas e os cookies: a geramos cookies para personalizar a sua experiência e melhorar a navegação. Para saber mais informações consulte a nossa Política de Privacidade

CONTINUAR E FECHAR

Busque por produtos



PJ Neblina
materiais elétricos



TODOS DEPARTAMENTOS INTERRUPTOR E TOMADA FIOS E CABOS INSTALAÇÃO ILUMINAÇÃO EPI CONECTIVIDADE AUTOMAÇÃO SOLAR LÂMPADAS

WUJUE FERRAMENTAS ABERTO, CORTE E FIXAÇÃO

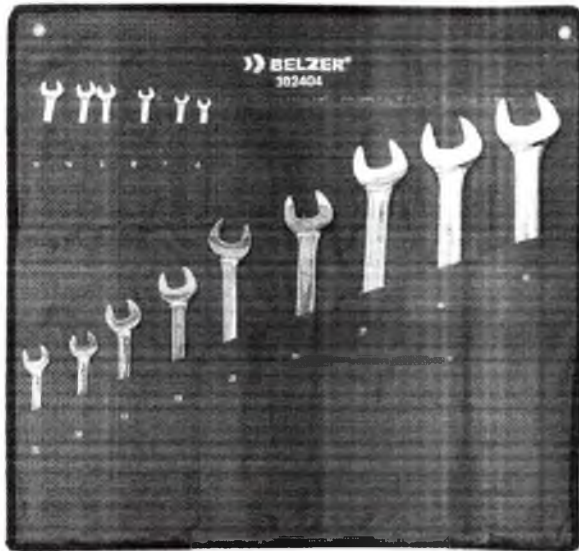

Jogo Chave
Combinada 6-
32mm 15
Pecas - Belzer

10 d. 260 8.032180

0 avaliações

R\$ 612,90

5x de R\$ 122,58 sem juros

PREÇO VÁLIDO SOMENTE
PARA LOJA VIRTUAL

- 1 +

COMPRAR

1 item em estoque



Frete e prazo de entrega

R\$ 0,00 - 00,00

CALCULAR



Descrição do Produto

Jogo Chave Combinada 6-32Mm Com 15 Peças Aço Cromo Vanadio Ferram Manuais Jogo - Belzer

Belzer é uma das marcas do grupo Apex Tool Group, a Belzer é considerada uma das maiores indústrias de ferramentas do mundo trazendo qualidade, praticidade e funcionalidade em seus produtos. A Belzer entrega soluções carregando o lema

Para sua maior segurança, atualizamos a [Política de Privacidade](#) de nosso site. Ao continuar navegando, entendemos que você está ciente e de acordo com elas.

Entendi

Após o período de garantia da loja de 30 dias, a tratativa de garantia deverá ser diretamente com o fabricante.

Materiais de Tubia Alambreados

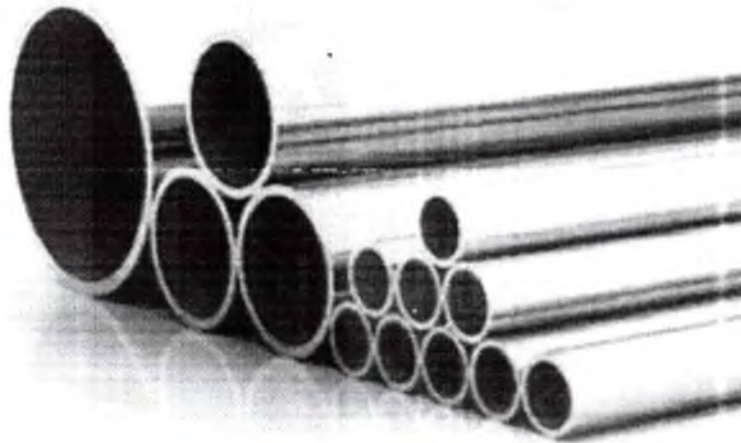

Tubo Industrial Galv
4 1,95x6.0m

R\$ 525²⁷

em 12x R\$ 50²⁷

Ver os meios de pagamento

Entrega a combinar com a

Ver formas de entrega

Estoque disponível

Quantidade 1 unidade

Handwritten notes: 484 and a signature

Comprar

Política de devolução

Características principais

| | |
|------------|---------|
| Fabricante | Belgo |
| Material | Aço |
| Marca | ARCELOR |
| Modelo | 1586 |

Outras características

- Complimento: sem
- Com revestimento de PVC: não
- É um produto galvanizado: sim

Descrição

Tubos industriais são produzidos a partir de laminados com aço SAE ABNT

Continuando a navegar neste site, você aceita os cookies que usamos para melhorar sua experiência. [Mais informações](#)

Entendi

Aplicativos otimizados para indústria em geral, com este curso, móveis, aparelhos etc

OBRAMAX

Tubo de Aço para Água e Gás

Onde você quer receber sua compra? x



Tubo Aço Galvanizado 3m 3 Roscável NBR5580 Tuper

-
1
+

Marca: TUPER SKU: 88407734

Preço Varejo

R\$ 374,90

Conteúdo da embalagem: 1 unidade

-
1
+

Calcule o frete

Não sei meu CEP

[Mais informações](#)

Especificações Técnicas

| | |
|---------------|---|
| EAN | 205000168653 |
| Peso | 13,57 |
| Dimetro | Nº 4035/21 |
| Aplicação | O tubo de aço galvanizado é utilizado para a condução de fluidos e gases não corrosivos em baixas pressões. É uma opção para diversos processos na construção, comércio e indústria. Muito usado no abastecimento residencial ou industrial de água fria e quente, gás, redes de injeção de ar condicionado e refrigeração. |
| Norma Técnica | ABNT NBR 5580 - Tubos de aço-carbono para uso comum em condução de fluidos |
| Tipo de União | Roscável |
| Cor | Prata |

USIMINAS

Home Tubos Tubos Industriais

Para uma melhor experiência dentro do site nos informe o CEP do local de entrega

Não sabe o seu CEP? [Consulte aqui!](#)

Não quer informar um CEP?

D
Y



486
M

CARACTERÍSTICAS DO PRODUTO

Utilizado nas indústrias automotiva, moveleira, de computadores, etc. Também é usado em outras indústrias, onde os tubos com costura apresentam grande variedade de formatos, visando atender às demandas específicas de cada cliente e projeto. Os tubos são produzidos pelo processo ERW (HR17) utilizando matérias-primas de aço carbono laminadas a frio e soldados para receberem um revestimento de pintura. Outros produtos industriais: soluções Usiminas são tubos de Aço de Baixo Carbono normalizados pela NBR 5591.

Você pode aproveitar nossos produtos para:

Confeção de móveis;

Fabricação de estruturas leves;

Montagem de montagem, suportes, grades, esquadrias;

Qualidade de produto;

Refinados e projetos;

Linhas especiais;

Também conhecido como: tubo de aço carbono, tubo industrial, tubo, tubos com costura, metalon.

Tubo de Aço Carbono Redondo 76,20mm (3") x 3,00mm (Chapa 11) x 6000mm

Sem desconto progressivo

R\$ 304,68

Nós coletamos cookies para oferecer um serviço personalizado. Utilize as opções abaixo para configurar suas preferências quanto à coleta de cookies.

Anexo 164



Registre-se para pesquisar

8

Tubo de Aço Carbono Galvanizado BSP Apolo - NBR 5580 6 metros

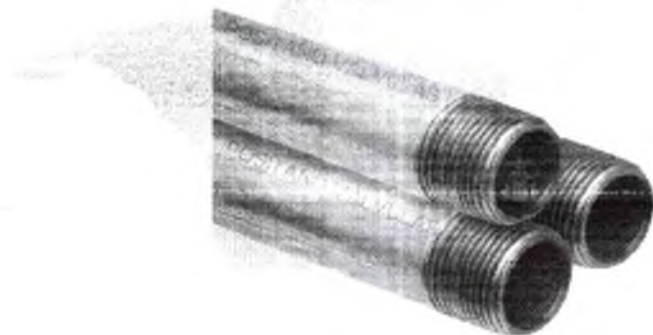

487
J



Selecione a Espessura de Polegadas

3/4"

1"

1 1/4"

1 1/2"

1 3/4"

2"

2 1/2"

3"

3 1/2"

4"

4 1/2"

5"

5 1/2"

6"

6 1/2"

7"

7 1/2"

8"

8 1/2"

9"

9 1/2"

10"

10 1/2"

11"

11 1/2"

12"

12 1/2"

13"

13 1/2"

14"

14 1/2"

15"

15 1/2"

16"

16 1/2"

17"

17 1/2"

18"

18 1/2"

19"

19 1/2"

20"

20 1/2"

21"

21 1/2"

22"

22 1/2"

23"

23 1/2"

24"

24 1/2"

25"

25 1/2"

26"

26 1/2"

27"

27 1/2"

28"

28 1/2"

29"

29 1/2"

30"

30 1/2"

31"

31 1/2"

32"

32 1/2"

33"

33 1/2"

34"

34 1/2"

35"

35 1/2"

36"

36 1/2"

37"

37 1/2"

38"

38 1/2"

39"

39 1/2"

40"

40 1/2"

41"

41 1/2"

42"

42 1/2"

43"

43 1/2"

44"

44 1/2"

45"

45 1/2"

46"

46 1/2"

47"

47 1/2"

48"

48 1/2"

49"

49 1/2"

50"

50 1/2"

51"

51 1/2"

52"

52 1/2"

53"

53 1/2"

54"

54 1/2"

55"

55 1/2"

56"

56 1/2"

57"

57 1/2"

58"

58 1/2"

59"

59 1/2"

60"

60 1/2"

61"

61 1/2"

62"

62 1/2"

63"

63 1/2"

64"

64 1/2"

65"

65 1/2"

66"

66 1/2"

67"

67 1/2"

68"

68 1/2"

69"

69 1/2"

70"

70 1/2"

71"

71 1/2"

72"

72 1/2"

73"

73 1/2"

74"

74 1/2"

75"

75 1/2"

76"

76 1/2"

77"

77 1/2"

78"

78 1/2"

79"

79 1/2"

80"

80 1/2"

81"

81 1/2"

82"

82 1/2"

83"

83 1/2"

84"

84 1/2"

85"

85 1/2"

86"

86 1/2"

87"

87 1/2"

88"

88 1/2"

89"

89 1/2"

90"

90 1/2"

91"

91 1/2"

92"

92 1/2"

93"

93 1/2"

94"

94 1/2"

95"

95 1/2"

96"

96 1/2"

97"

97 1/2"

98"

98 1/2"

99"

99 1/2"

100"

100 1/2"

101"

101 1/2"

102"

102 1/2"

103"

103 1/2"

104"

104 1/2"

105"

105 1/2"

106"

106 1/2"

107"

107 1/2"

108"

108 1/2"

109"

109 1/2"

110"

110 1/2"

111"

111 1/2"

112"

112 1/2"

113"

113 1/2"

114"

114 1/2"

115"

115 1/2"

116"

116 1/2"

117"

117 1/2"

118"

118 1/2"

119"

119 1/2"

120"

120 1/2"

121"

121 1/2"

122"

122 1/2"

123"

123 1/2"

124"

124 1/2"

125"

125 1/2"

126"

126 1/2"

127"

127 1/2"

128"

128 1/2"

129"

129 1/2"

130"

130 1/2"

131"

131 1/2"

132"

132 1/2"

133"

133 1/2"

134"

134 1/2"

135"

135 1/2"

136"

136 1/2"

137"

137 1/2"

138"

138 1/2"

139"

139 1/2"

140"

140 1/2"

141"

141 1/2"

142"

142 1/2"

143"

143 1/2"

144"

144 1/2"

145"

145 1/2"

146"

146 1/2"

147"

147 1/2"

148"

148 1/2"

149"

149 1/2"

150"

150 1/2"

151"

151 1/2"

INFRAESTRUTURA

TUBOS E ELETRODUTOS

ACESSÓRIOS E CONEXÕES

LUVA GALVANIZADA A FOGO 4 POLEGADAS - GFC



LUVA GALVANIZADA A FOGO 4 POLEGADAS - GFC

Gfc

sem estoque

0 variações

R\$ 21,79

CALCULAR FRETE:

QUANTIDADE

- +

ADICIONAR AO CARRINHO

Adicionar à Lista de Desejos

Compartilhe:

488
JP

INFORMAÇÕES BÁSICAS

A luva galvanizada a fogo da GFC Tubos foi desenvolvida para aplicação em áreas classificadas, onde haja risco de exposição através de gases ou vapores inflamáveis, ou ainda em áreas onde haja a presença de fibras ou poeiras combustíveis, como mineração, siderurgias, alimentícias, automobilísticas, papéis e celulose, usinas de álcool, frigoríficos, armazéns, depósitos de grãos e silos, entre outras. FOTO ILUSTRATIVA.

 É DO SEU GOSTO? ENTÃO VEJA ESTES PRODUTOS SIMILARES

Para mais segurança, atualizamos a **Política de Privacidade** do site. Ao continuar navegando, entenderemos que você está ciente e de acordo com elas.

Entendi 



3 itens em estoque



3 itens em estoque [Conexões Galvanizadas](#) [Luvas](#)

1 2 3

Luva Galvanizada

R\$67,00

Material: Galvanizada

Luva Galvanizada

Tamanhos Disponíveis: 1 2 3 4

Material: Ferro Maleável Preto Fundido

Conexão: Fêmea x Fêmea ABNT NBR 6945, B, METRQ, ISO 9001 e 14001

Normas Internacionais: UE, IEC, VDS, LPCB e etc

Utilizada para conectar duas rosca macho

Tamanho : 4"

X Limpar

489
M



QUANTIDADE DO PRODUTO

PREÇO POR UNIDADE

| | |
|------|----------|
| 1 | R\$67,00 |
| 10 | R\$62,00 |
| 100 | R\$59,00 |
| 1000 | R\$56,00 |

✓ Em estoque

1 2 3 4 **COMPRAR**

Compartilhar: [f](#) [t](#) [p](#) [in](#) [v](#)

INDICAÇÃO

Luva Galvanizada

Conexões Galvanizadas

As conexões galvanizadas LumiLed são produzidas através da fundição de ferro fundido preto, especificado na norma ABNT NBR 6945, B, galvanizado a fogo de acordo com o processo quente conforme ABNT NBR 4331.

As conexões galvanizadas LumiLed são produzidas e inspecionadas em conformidade com as especificações das normas ABNT: BR 6945/2006, ISO 49 e EN 10241.

As conexões galvanizadas LumiLed são produzidas em conformidade com a NBR NM 150.

As conexões galvanizadas LumiLed são produzidas e ensaiadas de acordo com as especificações das normas ABNT NBR 6945, B, EN 10241 e EN 10242.

As conexões galvanizadas LumiLed são produzidas para o uso na condução de energia elétrica com uma tensão máxima de trabalho de 10kV em ambientes com temperatura de 125°C e 100°C.



Logo



Carrinho



Minha conta



Insira o que você busca



Todos os Departamentos

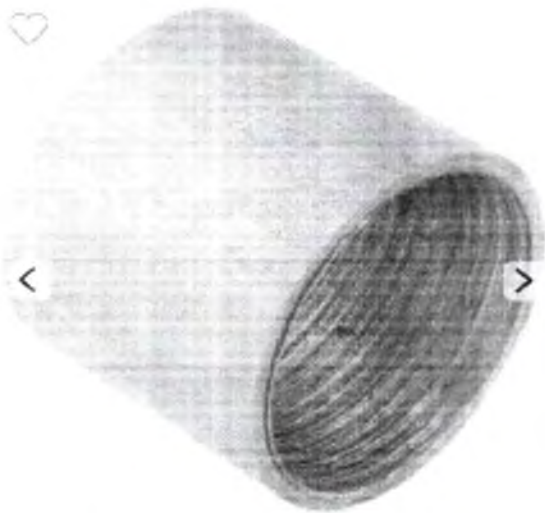

Código ADM: 300 / Código Orig: 006100

Luva Zincada 4"

ELECON

Deixe o vendedor saber!

R\$ 37,64 à vista

Selecione a Quantidade:

1 UN = R\$ 37,64

490
M

Formas de pagamento

Adicionar ao carrinho

Comprar Agora

Solicitar atendimento ao vendedor

Calcule o frete:



Consultar

Descrição

As Luvas 4" da Elecon são essenciais nas instalações elétricas pois permitem fazer as conexões entre os eletrodutos, mantendo as peças bem fixadas.

Características Técnicas:

Marca: Elecon

Código do fornecedor: 006100

Código de barras: 7899103000580

Uso Indicado:

Para conexão de eletrodutos rígidos

Informações Adicionais:

Extremidade: Com Rosca

Norma: NPT - NBR 5597 (EB341)

Usamos cookies para fornecer os recursos e serviços oferecidos em nosso site, além de melhorar a experiência do usuário. Ao continuar navegando neste site, você concorda com o uso destes cookies. Leia nossa [Política de Cookie] para saber mais.

Personalizar cookies

Concordar e Continuar

Anexo 168

PARTE BRANCA PARA AS BOMBAS DE ÁGUA COM MOTOR ELÉTRICO COM O TUBO DE 3/4" DE DIÂMETRO

APROVETE

Em até 12x sem juros no cartão

MÉRITO COMERCIAL

Tele-vendas (11) 3051 7600

Olá, visitante
Minha conta

Bombas De Água Piscinas Pressurizadores de Água Motores Elétricos Construção Civil Ofertas Marcas Todas as categorias



7% OFF

493
JP

Luva Galvanizada Tupy 3 Polegadas Rosca

(Avalie agora!)

Código: PRD-5011001004804

De ~~117,94~~ por

R\$ 109.68 a vista no Pix ou boleto

ou R\$ 117,94 em até 12x de R\$ 9,83 sem juros [\(ver parcelas\)](#)

Ganhe 109 M-Bônus

Informe o CEP do local de entrega

Utilizamos cookies e outras tecnologias semelhantes para melhorar a experiência de navegação. Para saber mais sobre como podemos usar essas informações, clique aqui. [Continuar navegando](#) você concorda com a nossa política de privacidade.

Pedimos desculpas pela inconveniência...

Em virtude de aprimoramentos na segurança de nossas aplicações, infelizmente seu comportamento nos fez pensar que você é um robô.

1. Se você está tentando acessar este site usando uma rede privada (proxy ou VPN), desative-a e tente acessar o site novamente.
2. Devido ao comportamento detectado anteriormente, originado da rede que você está usando, solicite o desbloqueio do site.

Incidente ID: 425a89e5-6n9z-4593-ob83-d05309b4a89b, IP: 189.26.114.19

Resolva este CAPTCHA para solicitar o desbloqueio do site

Permitir o acesso



Submit

492
JF

Anexo 170



Login | Cadastro

Digite o que você procura



MEU CARRINHO

- TUBOS E CONEXÕES
- HIDRÔMETROS
- VÁLVULAS E REGISTROS
- ACESSÓRIOS HIDRÁULICOS



Tubo e Conexões Galvanizado Tubos e Conexões

Luva Galvanizada Rosca Fêmea de 3"

Código: 1117

3x de R\$ 31,66

R\$ 95,00

R\$ 90,25 na Fx

COMPRAR

Estoque Disponível



Pagador

1x de R\$ 95,00 sem juros

2x de R\$ 47,50 sem juros

3x de R\$ 31,66 sem juros



R\$ 90,25

Calcule o frete CEP

OK

Lista de Desejos

Pergunte e veja opiniões de quem já comprou

Nota

Avaliações

Perguntas

Contrato TRUSTVOX

Esta loja se preocupa tanto com você, consumidor, que contratou uma empresa independente para auditar as avaliações da loja. Legal, né? A Trustvox certifica que a nota média da loja é

4.8 de 5



Ficou alguma dúvida sobre o produto? Pergunte aqui...

Enviar pergunta

EXTINTORES

MANGUEIRAS

HIDRÁULICA

CONEXÕES

LUMINÁRIAS

DETECÇÃO E ALARMES

+ Categorias



UNIÃO GALVANIZADO 4"

Disponibilidade Disponível em 1 dias úteis

R\$ 533,83

ou até de R\$ 70,41 por semana Em 10x Visa - Minicrédito

COMPRAR PRODUTO

🕒 Frete e prazo de entrega

Informe-se aqui **CALCULAR**

Handwritten: 294

Formas de Pagamento Avaliações

União Galvanizada Tupy 1.1/4 Polegada Com Assento Cônico de Ferro

A **União Galvanizada Tupy** é adequado para a condução de água, gás, vapor, óleo e outras aplicações hidráulicas em geral.

Características Técnicas

- Material: Ferro maleável.
- Diâmetro: 4 pol.
- Classe de pressão: 150 LB-BSP.
- Pressão de trabalho: Até 120°C: 360 lbs / Até 300°C: 290 lbs lbf/pol²

Benefícios

- Simples instalação
- Resistente à corrosão

Garantia

O pedido acompanha nota fiscal e garantia de 3 meses do fabricante contra defeito de fabricação.

Retirada na Loja ou Entrega

Disponibilizamos a retirada do produto em nossa loja física, ao fazer o seu pedido escolha a opção e venha nos visitar. Estamos localizados no Centro de São Paulo.

Caso prefira, pode receber o produto em endereço de sua escolha, selecionando a opção de frete mais adequada a sua necessidade.

TODAS AS CATEGORIAS



EPI



SINALIZAÇÃO



REDE DE GÁS



PARA-BRÇOS (SPOA)



REDE DE HIDRANTES



EXTINTORES DE INCÊNDIO



ALARME DE INCÊNDIO



LUZ DE EMERGÊNCIA

Home > Rede de Hidrantes > Conexões

PREÇO UNITÁRIO

PREÇO COM FRETE

União Galvanizada com Assento Ferro 4 Pol



R\$ 379,92 3% DE

DESCONTO

Ex. de R\$ 20 a juros indicados

em parcelas

COMPRAR

Simule o seu frete aqui

OK

FAZER UM ORÇAMENTO

495
40



DESCRIÇÃO

ESPECIFICAÇÕES TÉCNICAS

GARANTIA

ANEXOS

As conexões BSP são aplicadas para a condução de água, gás, vapor, óleo e outras aplicações hidráulicas em geral.

O tipo de assento em FERRO é utilizada para emenda de duas rosas macho, caso ocorra a necessidade de futuros reparos na conexão.

Realizada em ferro maleável preto, em conformidade com as normas ABNT NBR 6590, ISO 5922 e EN 1542.

Tratamento Galvanizado

Assento em FERRO

RELACIONADOS

Este site utiliza cookies. Ao navegar no site estará a consentir a sua utilização.

Aceitar



[TUBOS E FITAS GALVANIZADAS](#) | [UNIÃO GALVANIZADA](#) | [TUBO GALVANIZADA ASSÉTO BRONZE](#)

União Galv. com Assete Cônico em Bronze de 3"



União Galv. com Assete Cônico em Bronze

COD. 7-1938

União Galv. com Assete Cônico em Bronze de 3" (3043511938-304)

RS 216,93

ou 2x de RS 108,46 sem juros

496

Selecione o tamanho

Selecione

QUANTIDADE

COMP

Compra 10



FORMAS DE PAGAMENTO

DESCRIÇÃO DO PRODUTO

Utilizado para conectar duas roscas macho.

A principal utilização, são nos locais onde poderão necessitar reparos ou manutenções futuras.

A união se divide em 3 partes, possibilitando a remoção de válvulas e registros, sem a necessidade de cortes na tubulação.

É feita em bronze, o que possibilita aumento em sua vida útil e maior qualidade na sua instalação.

Pode ser usada na condução de água, vapor, óleo e outras aplicações hidráulicas em geral.

Utilizamos cookies para oferecer melhor experiência, melhorar o desempenho, analisar como você interage em nosso site e personalizar conteúdo.



Recusar Cookies

Aceitar Cookies



Login



Quer receber notificações com novidades do nosso Site?

Receba as atualizações e ofertas da Hidrauconex, assinando as notificações

Powered by VWS

Não Quero

Quero!

SAPF: 1393 58890 8309

SKYPE: HIDRAUDNEC



MEU CARRINHO

- TUBOS E CONEXÕES
- HIDRÔMETROS
- VÁLVULAS E REGISTROS
- ACESSÓRIOS HIDRÁULICOS

Home > Tubos e Conexões > Galvanizadas > Tubos e conexões

União Galvanizada Assento Plano de 3"

Código: 15654

497
4

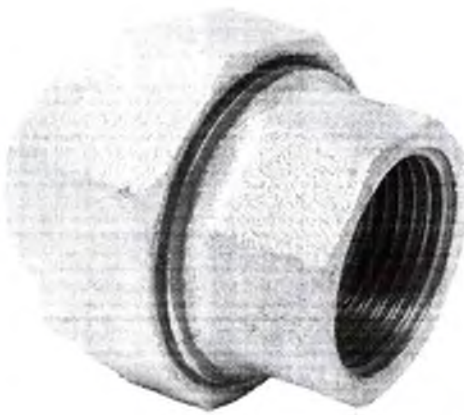

3x de **R\$ 93,00**

R\$ 279,00

ou R\$ 265,05 4x R\$

COMPRAR

Estoque Disponível

VISA

Pagar em

1x de R\$ 279,00 sem juros

7x de R\$ 46,97

2x de R\$ 139,50 sem juros

8x de R\$ 41,90

3x de R\$ 93,00 sem juros

9x de R\$ 39,02

4x de R\$ 72,47

10x de R\$ 34,94

5x de R\$ 63,17

11x de R\$ 32,46

6x de R\$ 57,67

12x de R\$ 30,42



R\$ 265,95



R\$ 270,50

Calc. de frete

OK

Lista de Desejos

Compartilhar

0 comentários

Classificar por Mais antigos

Adicione um comentário...

Ver comentários no Facebook

Pergunte e veja opiniões de quem já comprou

A Trustvox certifica que a nota média da empresa Hidrauconex é:

4.8 / 5

NOTA DA EMPRESA



2 avaliações em 10 avaliações

A empresa Hidrauconex contratou uma empresa independente para avaliar as avaliações. Legitimidade

Online - Fale conosco



Ribeira



meu carrinho

0 itens

R\$ 0,00

VÁLVULAS

CONEXÕES

FLANGES

SERVIÇOS

CATÁLOGO

MAIS PRODUTOS



UNIÃO GALVANIZADO 1.1/2"

R\$ 60,05

até R\$ 10,00 por unidade

1



COMPRAR

CALCULAR

498
M

Descrição Geral

Formas de Pagamento

Avaliações

UNIÃO Galvanizado ASSENTO EM BRONZE CLASSE 150LBS F-F BSP 1.1/2"

PRODUTOS RELACIONADOS



União Galvanizado 1.1/2"

R\$ 22,52



União Galvanizado 2"

R\$ 90,08



União Galvanizado 3/8"

R\$ 22,52



União Galvanizado 1"

R\$ 33,79

Chat

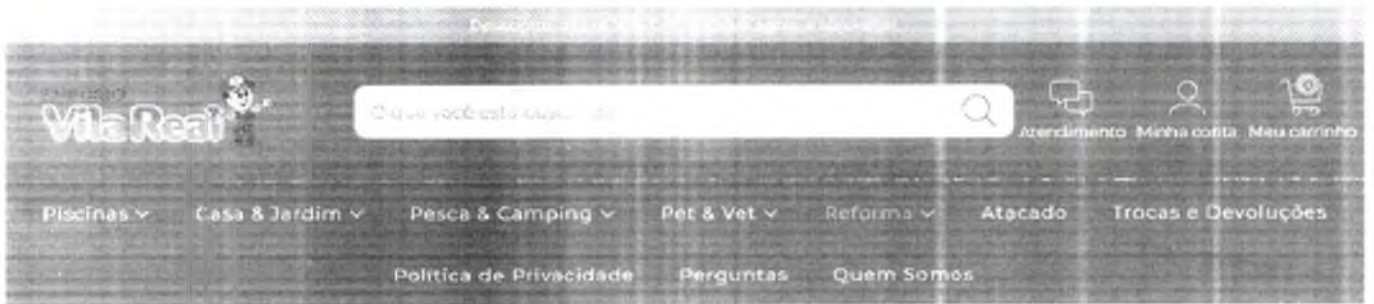

União Galvanizado 1.1/2

499
M

R\$92,00

12 x de R\$7,67 sem juros

5% de desconto pagando com Pix

Ver mais detalhes

- 1 + **COMPRAR**

Meios de envio **CALCULAR**

União Galvanizado 1.1/2

A União galvanizada de 1.1/2 polegada é um componente utilizado em sistemas de tubulações para conexão de duas extremidades rosçadas de tubos de outros componentes do sistema com diâmetro de 1.1/2 polegadas. É produzida em aço galvanizado, que proporciona resistência à corrosão e durabilidade, além de um acabamento com aparência metálica. A união é composta por duas partes principais: a rosca, que é a parte rosqueada que se conecta ao tubo ou outro componente, e o corpo da união, que é a peça que une as duas extremidades rosqueadas. É um componente bastante comum em sistemas de tubulações para transporte de água e gás em construções residenciais e industriais.

f x p

Produtos relacionados

Ao navegar por este site você aceita o uso de cookies para agilizar a sua experiência de compra.

ENTENDI

30% OFF

10



Quer receber notificações com novidades do nosso Site?

Receba as atualizações e ofertas da Hidrauconex, assinando as notificações

Powered by **VVD**

Não Quero

Quero!



MEU CARRINHO

- TUBOS E CONEXÕES ▾
- HIDRÔMETROS ▾
- VÁLVULAS E REGISTROS ▾
- ACESSÓRIOS HIDRAULICOS ▾

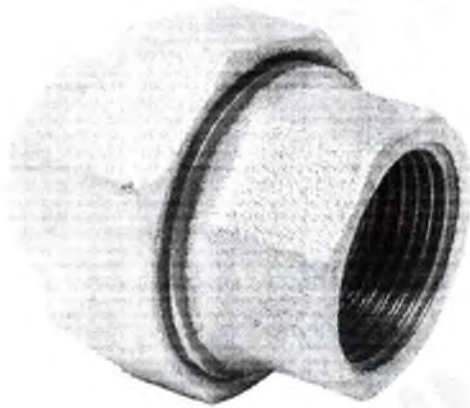

Home > Tubos e Conexões > Galvanizada Tubos e Conexões >

União Galvanizada Assento Plano de 1.1/2"

Código: 1544

2x de **R\$ 35,95**

R\$ 71,90

ou R\$ 68,90 à vista

COMPRAR

Estoque Disponível

visa

Parcelar ▾

1x de R\$ 71,90 sem juros

2x de R\$ 35,95 sem juros



Calcule o frete CEP

OK

R\$ 45,30

+ Lista de Desejos Compartilhar

0 comentários

Classificar por Mais antigos ▾

Escreva um comentário

Comentários do Facebook

Pergunte e veja opiniões de quem já comprou

A Trustvox certifica que a nota média da empresa Hidrauconex é:

4.8/5

NOTA DA EMPRESA

Trustvox.com.br

A empresa Hidrauconex se preocupa muito com você e sua opinião, que contratóu uma empresa independente para auditar as avaliações. Logo, não



Perguntas e respostas

Online - Fale conosco

500
M

Acabamento Galvanizado | Nipples

Niple Duplo Galvanizado

R\$57,00

Marca Lumiled

Niple Duplo Galvanizado

Tamanhos Disponíveis: 1/2" - 1 1/2"

Materiais: Ferro Maleável Preto Fundido

Conexão: Macho/Macho ABNT NBR 6943 / METRO ISO 88-1 (w:140)

Normas Internacionais: UNECE 14.008 / PCB / HT

Utilizado para efetuar a emenda de duas rosas fêmeas

503
M



Tamanho: 1/2"

X Unid.



QUANTIDADE DO PRODUTO

PREÇO POR UNIDADE

1/2"

R\$57,00

3/4"

R\$53,00

1"

R\$51,00

1 1/2"

R\$46,00

Em estoque



Compartilhar: f t @ i+ v

DEFINIÇÃO

NIPLÉ DUPLO GALVANIZADO

Conexões Galvanizadas

As conexões Lumiled são produzidas através da fabricação de um metal fundido, especificado na norma ABNT NBR 6943 e galvanizadas a quente de acordo com a norma ABNT NBR 6943.

As conexões Lumiled são produzidas em conformidade com as normas técnicas ABNT: BP 6943:2000 / D 49 e EN 10204.

As conexões Lumiled são produzidas em conformidade com a NBR NM-536-1.

As conexões Lumiled são produzidas e acabadas a frio, sendo utilizadas em temperaturas variando de -20°C a +100°C.

As conexões Lumiled são aplicadas para uso na condução de fluidos a pressão máxima de serviço de 1,5 MPa em temperaturas entre -20°C e 100°C.



CONEXÕES GALVANIZADAS | NIPLE GALVANIZADO | NIPLE DUPLO GALVANIZADO | Niple Duplo Galvanizado de 4"



Niple Duplo Galvanizado de 4"

COD: P-33610
 NIPLE DUPLO GALVANIZADO DE 4" NBR 6943

502
M

R\$ 76,23
 ou 1x de R\$ 76,23 sem juros

Selecione o tamanho
 Seleccione

QUANTIDADE **COMP**
 Compra 1x

OPÇÕES DE PAGAMENTO

DESCRIÇÃO DO PRODUTO

Utilizado para efetuar a emenda de duas roscas fêmeas.

São utilizadas em redes de óleo, álcool, oxigênio, gás, água quente, água potável, ar comprimido, gasolina, refrigeração industrial e água para combate a incêndio como hidrantes, sprinklers, e em instalação de recalques.

Podem também ser usadas quando, devido a composição química do fluido, é necessária a proteção contra oxidação, limites estabelecidos pelo conjunto de normas brasileiras e internacionais.

Atendem a NBR 6943, para roscas, em conformidade com a ISO 7-1.

Podem ser encontradas desde a captação de água, passando pelas estações de tratamento e distribuição, até as ligações prediais.

Também se destacam nos sistemas de bombas de recalque, nas ligações de equipamentos e instrumentos, e em cavaletes.

Utilizamos cookies para oferecer melhor experiência, melhorar o desempenho, analisar como você interage em nosso site e personalizar conteúdo.



Recusar Cookies **Aceitar Cookies**

CONFIRA OS MELHORES PREÇOS E CONDIÇÕES NA PROPOSTA. TUDO PARA O SEU HOBBY OU TRABALHO.



O que você procura hoje?



Central de Atendimento



Faça o login ou cadastre-se



COMPRE POR DEPARTAMENTO

LINHA NAUTICA

EQUIPAMENTOS PARA POSTOS

GERADORES DE ENERGIA

LIMPEZA E PINTURA

OFERTAS

Home > Equipamentos > Cabines, Engates e Adaptações Pneumáticas > Niple Duplo 4 Polegadas Gabitec

Niple Duplo 4 Polegadas Gabitec

Cod: 34398

Niple Duplo 4 Polegadas Gabitec



R\$ 42,17

no boleto ou pix já com 10% de desconto ou 4x de R\$ 11,71 sem juros

503
H

COMPRAR AGORA



Formas de pagamento



Calcule o Frete



Insira o seu CEP aqui

OK

[Não sei o meu CEP](#)

EXEMPLOS



DETALHES DO PRODUTO

Detalhes do produto:

- Código do fabricante: **ND 4**
- Marca: **Gabitec**
- Rosca externa: **4 Polegada**
- Comprimento: **99,8 milímetros**
- Peso: **760 gramas**

AVALIAÇÕES

AVALIAR

Seja o primeiro a avaliar este produto



Nós usamos cookies e outras tecnologias semelhantes para melhorar a experiência de navegação e recomendar conteúdo de seu interesse. Ao continuar navegando você concorda com a nossa política de privacidade.

concordo



Nome do Produto: Niples

1 2 3

Niple Duplo Galvanizado

R\$36.00

Material Lumiled
 Niple Duplo Galvanizado
 Roscas Disponíveis: 1/2", 3/4"
 Material: Ferro Fundido Preto Envernizado
 Conexões Fabricadas de acordo com a NBR 4943 (METROS ISO 40) e a NBR 4944 (METROS ISO 30) e a NBR 4945 (METROS ISO 20) e a NBR 4946 (METROS ISO 15)
 Utilizado para efetuar a conexão de duas rosca diferentes.

504 JP

Tamanho : 0"

X Linear



QUANTIDADE DO PRODUTO

PREÇO POR UNIDADE

| | |
|---|----------|
| 1 | R\$36.00 |
| 2 | R\$34.00 |
| 3 | R\$32.00 |
| 4 | R\$30.00 |

Em estoque

COMPRAR

Compartilhar: f t g+ in

Descrição

NIPLE DUPLO GALVANIZADO

Conexões Galvanizadas

As conexões galvânicas Lumiled são produzidas através do processo de galvanização a quente, conforme ABNT NBR 4943 e 4944, e são produzidas em aço carbono conforme ABNT NBR 4943 e 4944.

As conexões galvânicas Lumiled são produzidas e inspecionadas em conformidade com as especificações técnicas ABNT NBR 4943:2000 e ABNT NBR 4944:2000.

As conexões galvânicas Lumiled são produzidas em conformidade com a NBR NM-53:2001.

As conexões galvânicas Lumiled são produzidas e ensaiadas de acordo com as especificações técnicas ABNT NBR 4943:2000 e ABNT NBR 4944:2000.

As conexões galvânicas Lumiled são produzidas para o uso na conexão de duas rosca diferentes, sendo produzidas em aço carbono conforme ABNT NBR 4943 e 4944, e são produzidas em conformidade com a NBR NM-53:2001.



505
H

Compartilhe
Adicionar aos favoritos

GA Niple Galvanizado Dn 1.1/2

R\$ 18,62

R\$ 17,69 à vista com 5% de desconto

[mais formas de pagamento](#)

1 + **Comprar**

Estoque: 61 unidades

ATENÇÃO CNPJ DE REVENDA

Atenção aos usuários CNPJ que possuam atividade de comércio fora do estado de São Paulo: caso identifi carmos a compra com CNPJ de revenda o pedido poderá ser cancelado devido a compra por CPF.

Calcule o frete

Calcular

Descrição

Aproveite e compre também

Entendi

Buscar



Home > Ferragem > Ferragem Conexões > Ferro Galvanizado > Conexões > Ferragem > Niple Duplo Galvanizado Tupy



506
K

1
2
3
4
5
6
7
8
9
10

Niple Duplo Galvanizado Tupy

Código Interno: 32430

Código do Fabricante: 125300933

Material: Tupy

MEDIDA

1" 1.1/2" 1.1/4" 1/2" 1/4" 2" 2.1/2" 3"

1x de R\$ 24,99

R\$ 24,99

- 1 +

COMPRAR

Entrega imediata

283 peças disponíveis





SEJA BEM-VINDO! LOGIN CADASTRE-SE

MEUS PEDIDOS

ACCESSE SUA CONTA

Buscar



0 itens
R\$ 0,00

Agrícola e Jardim

Enxiladeiras,
Desintegradores,
Faturadores
Picadores

Bomba de Água

Compressores de Ar

Construção Civil

EPIS

Equipamentos para
Auto Center

Ferramentas Elétricas
e Máquinas

Ferramentas em Geral

Ferramentas
Pneumáticas

Ferramentas Manuais

Ferraria e Pintura

Geradores de Energia

Equipamentos para
Trator

Lava Jato

Movimentação /
Carga

Pneus, Rodas e
Rodízios

Peças e Acessórios

NEWSLETTER

Seu e-mail é:

nome@conquista.com.br

CADASTRAR

Indique a um amigo



Niple Duplo Galvanizado 1.1/2"

Niple Duplo Galvanizado 1.1/2"

Marca: ioc
Quantidade: 1
Valor unitário: R\$ 20,00

Por:

R\$ 20,00

R\$ 19,00 à vista com desconto

COMPRAR

CALCULAR FRETE

507
4

Indique a um amigo

Indique a Conquista

Descrição Geral

Garantia

Formas de Pagamento

Avaliações

Niple Duplo Galvanizado 1.1/2"

PRODUTOS RELACIONADOS



Niple Duplo Galvanizado 1.1/4"

R\$15,60

R\$ 14,82 à vista com desconto



Niple Duplo Galvanizado 3"

R\$83,00

R\$ 79,95 à vista com desconto



Niple Duplo Galvanizado 3/4"

R\$7,80

R\$ 7,41 à vista com desconto



Niple Duplo Galvanizado 2"

R\$30,00

R\$ 29,50 à vista com desconto

Anexo 185



BUSCA O PRODUTO QUE QUER COMPRAR



Assine o MEL

Digite seu endereço

Categorias

Ofertas do dia

Histórico

Supermercado

Vender

Contato

Crie a sua conta

Entrar

Também pode te interessar em:

Produtos > Encanamento > Conexões > Luvas de Redução

Ver mais

Confira o envio para o seu endereço

Indique seu CEP para verificar os custos e prazo de entrega previstos na busca.

Verificar CEP

Mostrar mais



Luva Aço / Ferro Galv 1 1/2

R\$ 22⁹⁹

508

Ver opções de pagamento

Envio para todo o país

Verificar o prazo de entrega

Calcular o prazo de entrega

Estoque disponível

Quantidade: 1 unidade

Comprar

Adicionar ao carrinho

Vendido por HIDROVÁLVU Mercado Livre - 1000 vendas

Desenvolvido por Mercado Livre

Compre também

Conheça o vendedor

Produtos relacionados



R\$ 23⁹⁹

12x R\$ 2,14

4 FULL

Conexão 1/2" x 1/2" x 1/2" x 1/2"



R\$ 22⁹⁹

12x R\$ 2,14

Luva 1 Bsp Galvanizado 1/2"



R\$ 23⁹⁹

12x R\$ 2,14

Te 90° Galvanizado 3/4 Polegada Bsp Fêmea Tupy

Produtos do vendedor

Verifique sempre o preço e a disponibilidade no Mercado Livre. Consulte os 2 itens relacionados para mais informações e avaliações.

Verificar avaliações

Devolução grátis

Atendimento 24h por e-mail e chat

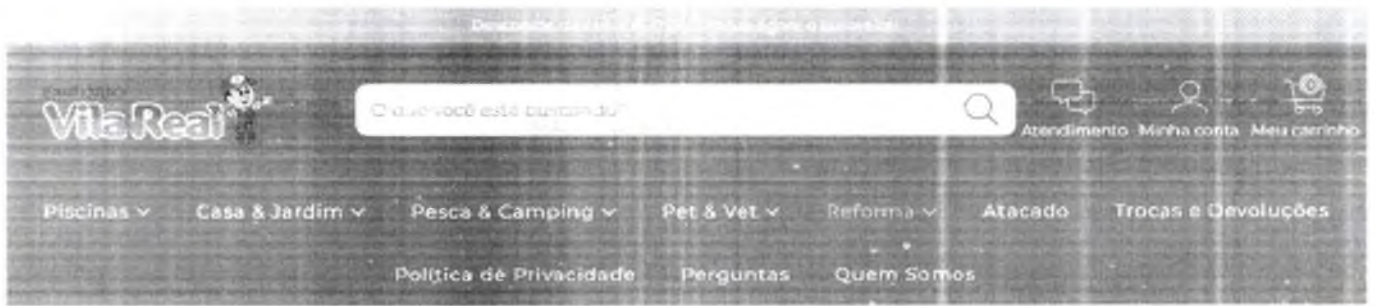

Luva Galvanizado 1.1/2

509
7

R\$32,00

12 x de R\$2,67 sem juros
5% de desconto pagando com Pix
Ver mais detalhes

- 1 + **COMPRAR**

Meios de envio **CALCULAR**

Luva Galvanizado 1 1/2

é bastante utilizada em sistemas hidráulicos prediais e industriais para fluidos líquidos, gasosos e vapores, devido à sua alta resistência à corrosão.

f X P

Produtos relacionados

Ao navegar por este site você aceita o uso de cookies para agilizar a sua experiência de compra.

ENTENDI



Busca



meu carrinho

0 itens

RS 0,00

VÁLVULAS

CONEXÕES

FLANGES

SERVIÇOS

CATÁLOGO

MAIS PRODUTOS



LUVA GALVANIZADA 1.1/2"

R\$ 13,77

1



COMPRAR

CALCULAR

510
F



LUVA Galvanizada 150LBS F-F 1.1/2"

PRODUTOS RELACIONADOS



CRUZETA GALVANIZADA 1.1/2"

R\$ 47,54



Luva Galvanizada 1.1/4"

R\$ 11,26



Luva Galvanizada 2.1/2"

R\$ 37,54



Luva Galvanizada 1/4"

R\$ 4,00





Digite o que você busca



Meus pontos



Minha Lista



Meu carrinho

Todos os Departamentos

Cotovelo (joelho) Galvanizado 90° - 4"



Código ADM: 71507 / Código Orig: 12384

Cotovelo (joelho) Galvanizado 90° - 4"

SEGURIMAX

Link de envio para o vendedor

Preço

R\$ 133,68 à vista

Selecione a Quantidade:

IN - 1 +

Formas de pagamento

1 UN = R\$ 133,68

Adicionar ao carrinho

Comprar Agora

Solicitar atendimento ao vendedor

Calcule o frete:

CEP



Consultar

Descrição

Cotovelo (joelho) galvanizado 90° - 4"

Características Técnicas:

Rosca: BSP

Diâmetro: 100mm

Marca: Segurimax

Resistencia: 150 lbf/pol²

Material: Ferro maleável

Norma: ABNT NBR 6943

Certificadas pelo INMETRO

Código do fornecedor: 18384

Uso Indicado:

Usamos cookies para fornecer os recursos e serviços oferecidos em nosso site, além de melhorar a experiência do usuário.

Ao continuar navegando neste site, você concorda com o uso destes cookies. Leia nossa [Política de Cookie](#) para saber mais.

Personalizar cookies

Concordar e Continuar

RS 5/4

- Abrasivos
- Correias e Mangueiras
- Corte e Usinagem
- Elétrica e Telecom
- EPIs e EPCs
- Ferramentas
- Fixação e Vedação
- Hidráulicos e Pneumáticos
- Motores e Bombas
- Óleos, Fluidos e Solventes
- Rolamentos
- Outros

Home > Hidráulicos e Pneumáticos > Linha de Gás e Incêndio > Incêndio



Joelho Ferro Maleável 90G Fêmea E Fêmea 4" Com Rosca BSP Mech

R\$ 158.61

Em estoque

0900 4

Qtd 1

por

Formas de Pagamento

VISA

Adicionar ao carrinho

R\$ 158.61

Em Estoque

Consulte nossa política de Trocas e Devoluções

Quem Somos



Informações sobre o produto

| | |
|------------|---------------|
| Material | Ferro Maleave |
| Ângulo | 90g |
| Tipo | Femea E Femea |
| Bitola | 4" |
| Tipo Rosca | C/Rosca Bsp |

Retirar na loja

Produtos relacionados

Joelho Cpvic 90G Soldavel 22MM Ultratemp Flowguard Branco Amarelo

Joelho Cpvic 45G Soldavel 22MM Ultratemp Flowguard Branco Amarelo

Joelho Cpvic 90G Bolsa E Rosca Com Inseto Metálico 22mm x 1 2" Ult atemp

Utilizamos cookies para oferecer melhor experiência, melhorar o desempenho, analisar como você interage em nosso site e personalizar conteúdo. Ao utilizar este site, você concorda com o uso de cookies

Ok, entendi!

512
4

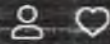

CARRINHO
R\$ 0,00



TODAS AS
CATEGORIAS



EPI



SINALIZAÇÃO



REDE DE GÁS



PARA-RÁIOS
(SPDA)



REDE DE
HIDRANTES



EXTINTORES DE
INCÊNDIO



ALARME DE
INCÊNDIO



LUZ DE
EMERGÊNCIA

Rede de Hidrantes / Conexões

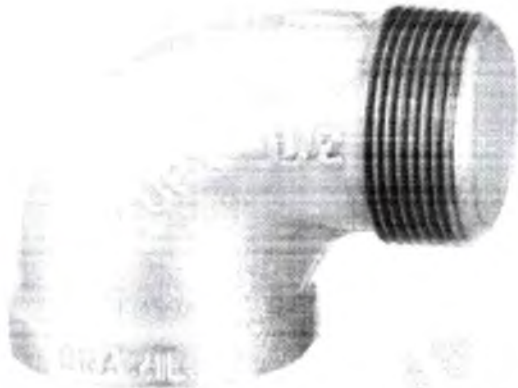

CAR-1424

CAIXA DE COMENTÁRIOS

Cotovelo/ Joelho Galvanizado 90° 4 Pol - Rosca Macho/Fêmea

R\$ 132,79 34% off

DESCONTO

até 48 parcelas sem juros no cartão
ou parcelas

COMPRAR

Simule o seu frete aqui

OK

FAZER UM ORÇAMENTO

DESCRIÇÃO

ESPECIFICAÇÕES TÉCNICAS

GARANTIA

ANEXOS

As conexões ESP são aplicadas para a condução de água, gás, óleo e outras aplicações hidráulicas em geral.

Elas são produzidas de modo a garantir as especificações das normas ABNT NBR 6943, ISO 49 e EN 10242.

Produzidas em ferro maleável preto, em conformidade com as normas ABNT NBR 6590, ISO 5922 e EN 1542.

Classe de pressão: 150 LB



513
M



Procurar Produtos...

Minha Conta

Suporte

Carrinho

Home Empresa Produtos Eventos Blog Consultoria Projetos Fale Conosco

R\$ 0,00

Início LINHA HIDRAULICA Cotovelo/jelho galvanizado 90 3" REF - 1232

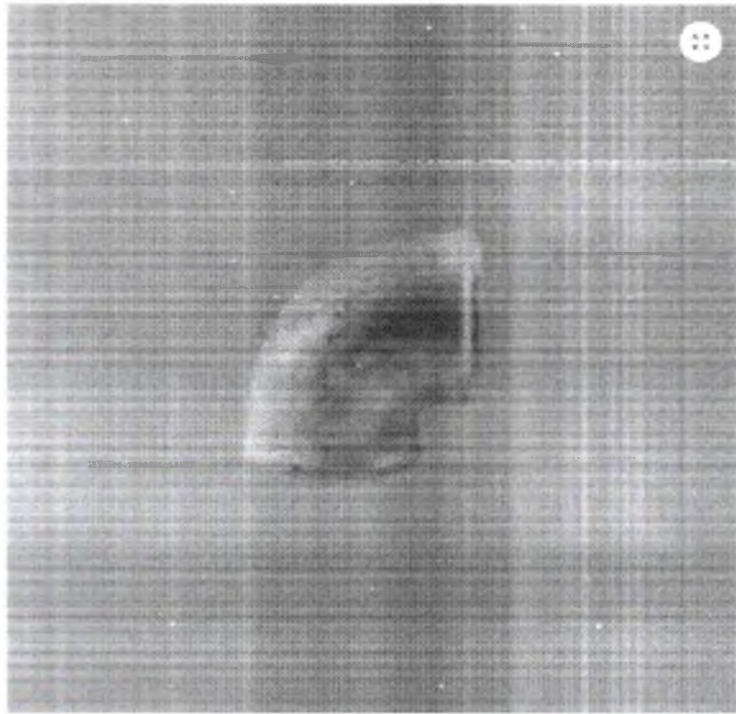

Ortinal

Cotovelo/jelho galvanizado 90 3" REF - 1232

515 JY

R\$ 79,90 R\$ 77,90

Os cotoveis 90° Galvanizado é fabricado em ferro maleável aplicado para a condução de óleo, gas água e diversas aplicações hidráulicas em geral, é utilizado para efetuar um desvio de 90° nas tubulações.

7 em estoque

1



Comprar

Consulte o prazo estimado e valor da entrega

Insira o seu CEP

Calcular

Não sei meu CEP

Frete Grátis para compra acima de R\$5.000,00

30 dias de Garantia na sua compra

Enviamos seu produto em até 24 horas

Compra Segura e Criptografada



Descrição Informação adicional Avaliações 0

é utilizado para efetuar um desvio de 90 graus nas

Valorizamos sua privacidade

Utilizamos cookies para aprimorar sua experiência de navegação, exibir anúncios de conteúdo personalizado e analisar nosso tráfego. Ao clicar em "Aceitar todos", você concorda com nosso uso de cookies.

Personaliza Rejeita Aceitar todos

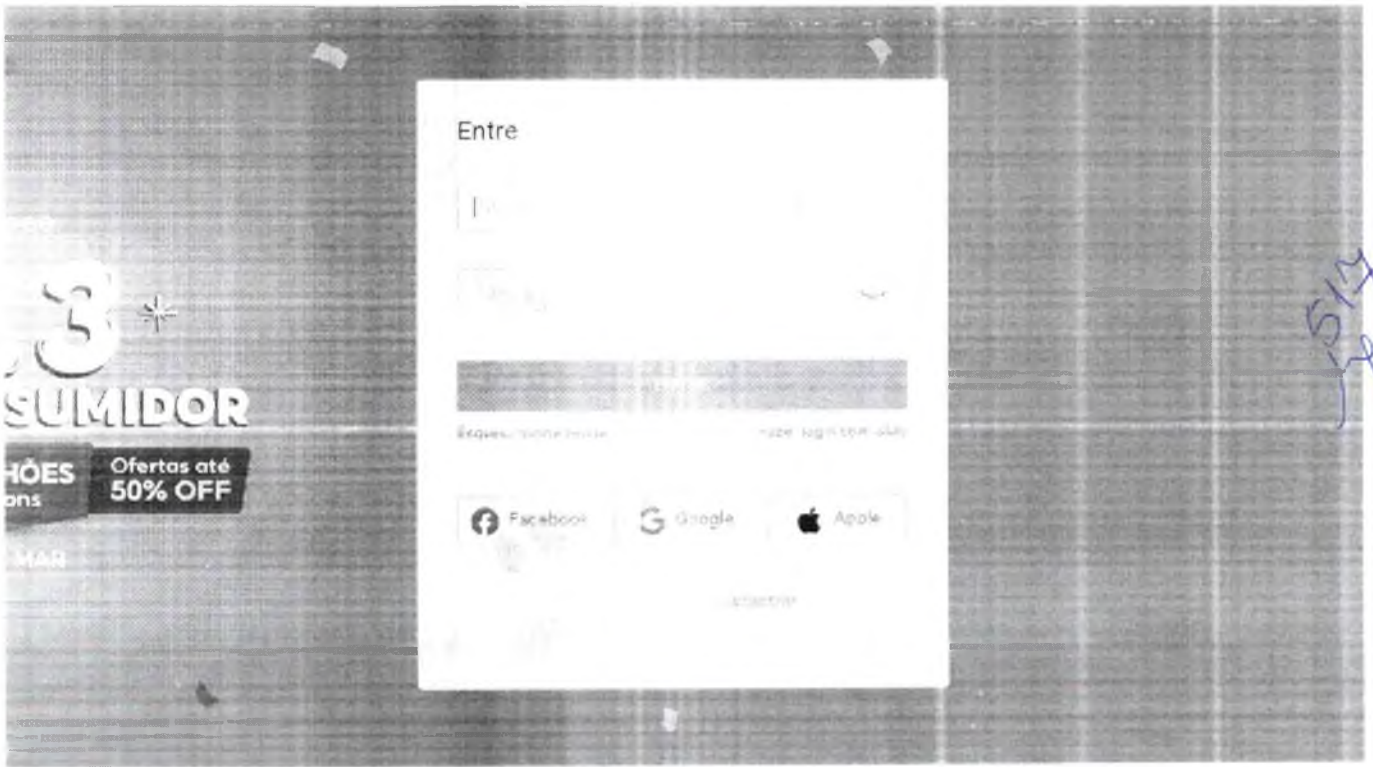

PAGAMENTO



SIGA-NOS



BAIXAR APP SHOPEE



Suas preferências de cookies

Utilizamos cookies e outras tecnologias semelhantes para melhorar a sua experiência em nossos sites, melhorar nosso site, confiável e seguro para a compra, personalizar a sua experiência e publicidade personalizada. Essas cookies coletam informações sobre o usuário e seu comportamento e são compartilhadas. Após clicar em "Aceitar todos os cookies", você concorda com a Shopee e determinados terceiros podem colocar cookies em seu dispositivo que nos permite fornecer conteúdo personalizado e uma experiência de compra otimizada e personalizada que melhor se adapta às suas necessidades. Se clicar em "Rejeitar todos os cookies", utilizaremos apenas os cookies essenciais que não estão relacionados à criação de uma conta ou requereem seu consentimento, e não teremos acesso para melhorar funcionalidades ou conteúdos personalizados.

Quando você personaliza a configuração de cookies* para gerenciar suas opções, você pode ajustar suas preferências ou retirar seu consentimento a qualquer momento. Se quiser saber mais sobre os diferentes tipos de cookies que usamos e como os usamos, visite nossa Política de Privacidade aqui.

Configurações de cookies

Rejeitar todos os cookies

Aceitar todos os cookies

Pedimos desculpas pela inconveniência...

518
p

- 1. Melhorias de aprimoramentos na segurança de nossas aplicações, intencionalmente seu comportamento nos fez pensar que você é um robô.
- 2. Se você está tentando acessar este site usando uma rede privada (prox, VPN), desative-a e tente acessar o site novamente.
- 3. Devido ao comportamento detectado anteriormente, originado da rede que você está usando, solicite o desbloqueio do site.

Incidente ID: fe3e1bea-bn9z-4f99-aabe-1e5741cbf48b, IP: 189.26.114.19

Resolva este CAPTCHA para solicitar o desbloqueio do site



Hidraul
SISTEMAS HIDRAULICOS

Busca

Nossos Contatos Minha Conta

HIDRAULICA BANEAMENTO HIDRÔMETROS IRRIGAÇÃO ELÉTRICA SUPER OFERTAS

Home / HIDRAULICA / Tubos e Conexões / Conexão Galvanizada / Cotovelo Joelho Galvanizado de 2" x 90°

519
JP

Cotovelo Joelho Galvanizado de 2" x 90°

(Avalie aqui)

REF: 11238 - MARCA: MLCH - MODELO: AÇO GALVANIZADO

Disponibilidade: Imediata

R\$ 49,90

R\$ 44,91 à vista com desconto Pix - Vindi

R\$ 46,41 à vista com desconto Boleto - Vindi

ou 1x de R\$ 48,40 (com desconto) Sem juros MasterCard Vindi

Produto com desconto progressivo

Desconto de 3% a 4% por dia. Quanto maior a quantidade, mais desconto será aplicado.

Na compra desse produto ganhe 45 Hidraulconex Pontos

Comprar Agora

Aqui sua compra é 100% segura, compre com tranquilidade.

Frete e prazo de entrega

Informe seu cep

CALCULAR

Indique a um amigo

Continuar comprando

Descrição Geral Itens Inclusos Características Garantia Formas de Pagamento Avaliações

Cotovelo Joelho Galvanizado de 2" x 90°

Política de privacidade

Atenção: Para fins de virtual, você aceita automaticamente o uso de cookies. Acessar nossa Política de

Fale conosco

Concordo

Pedimos desculpas pela inconveniência...

Em virtude de aprimoramentos na segurança de nossas aplicações, infelizmente seu comportamento nos fez pensar que você é um robô.

1. Se você está tentando acessar este site usando uma rede privada (prox / VPN), desative-a e tente acessar o site novamente.
2. Devido ao comportamento detectado anteriormente, originado da rede que você está usando, solicite o desbloqueio do site.

Incidente ID: 4ccaf00d-bn9z-4eb5-9665-0e88d234223d, IP: 189.26.114.19

Resolva este CAPTCHA para solicitar o desbloqueio do site



520
M

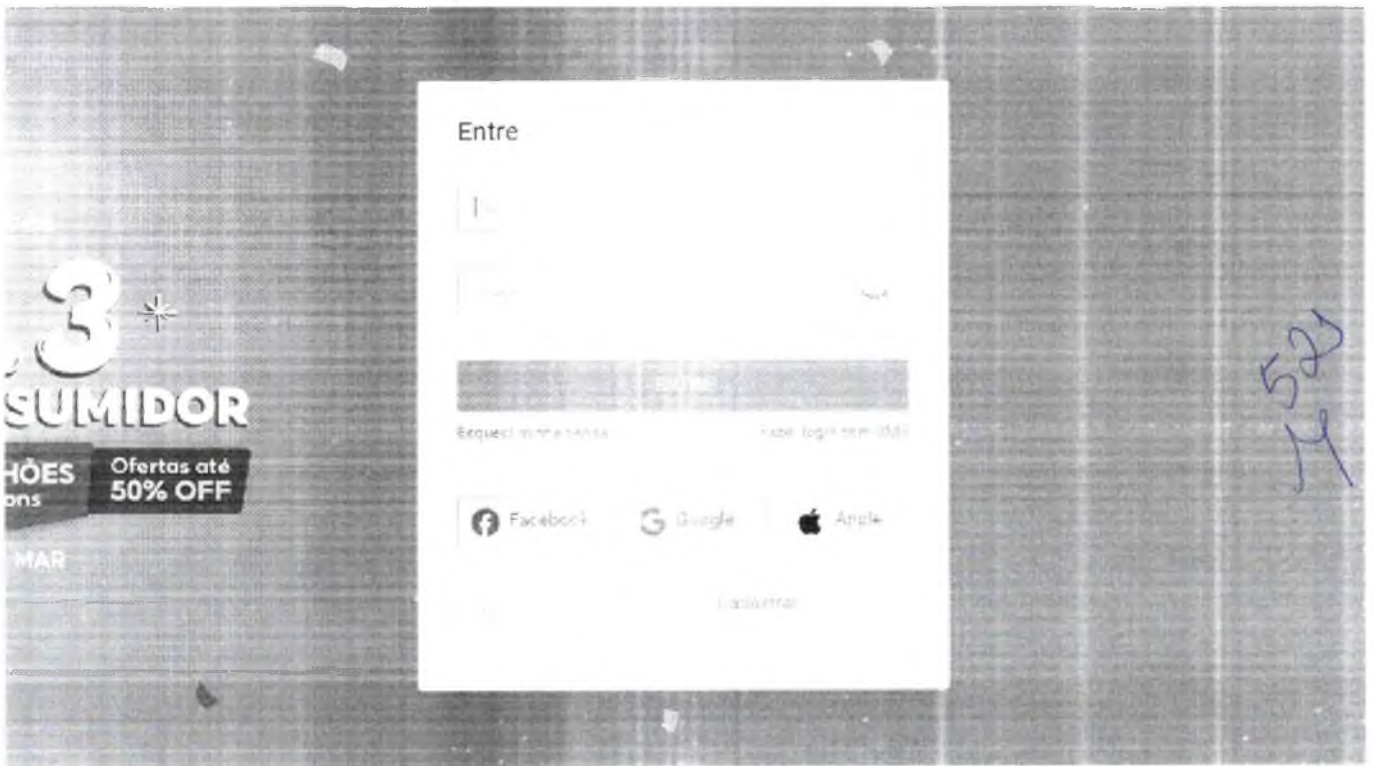

PAGAMENTO

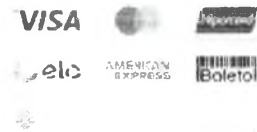

SIGA-NOS



BAIXAR APP SHOPIE



App Store
Google Play

Suas preferências de cookies

Utilizamos cookies e outras tecnologias semelhantes para melhorar sua experiência na navegação pelo site, para analisar seu uso e personalizar nossos serviços, otimizar nosso site e nossos serviços, desenvolver novos recursos e para possibilitar que possamos entender como e por que você usa nosso site. Algumas dessas cookies são essenciais para o funcionamento do nosso site. Outras nos ajudam a entender como nosso site é usado e podemos melhorar a sua experiência ao visitar nosso site. Alguns desses cookies podem coletar informações pessoais que podem ser usadas para fins de marketing. Você pode controlar como permitimos que essas informações sejam usadas, a quem compartilhamos essas informações e para quais finalidades. Você também pode desativar ou excluir cookies, mas isso pode afetar como nosso site funciona. Você pode ajustar suas preferências de cookies a qualquer momento visitando nossa página de configurações de cookies. Saiba mais sobre as diferentes opções de cookies clicando no link "Saiba mais" abaixo de cada categoria de cookies.

Para saber mais sobre a configuração de cookies, para gerenciar suas cookies, você pode ajustar suas preferências ou retirar seu consentimento para a coleta de dados. Saiba mais sobre os diferentes tipos de cookies que usamos e como os usamos, clique no link "Saiba mais" abaixo de cada categoria de cookies.

Configurações de cookies

Rejeitar todos os cookies

Aceitar todos os cookies

≡ **ACQUAFORT**



O que você procura?



Canos e Conexões > **Cotovelo Joelho 90 Graus Ferro Galvanizado 1.1/2" Segurimax**

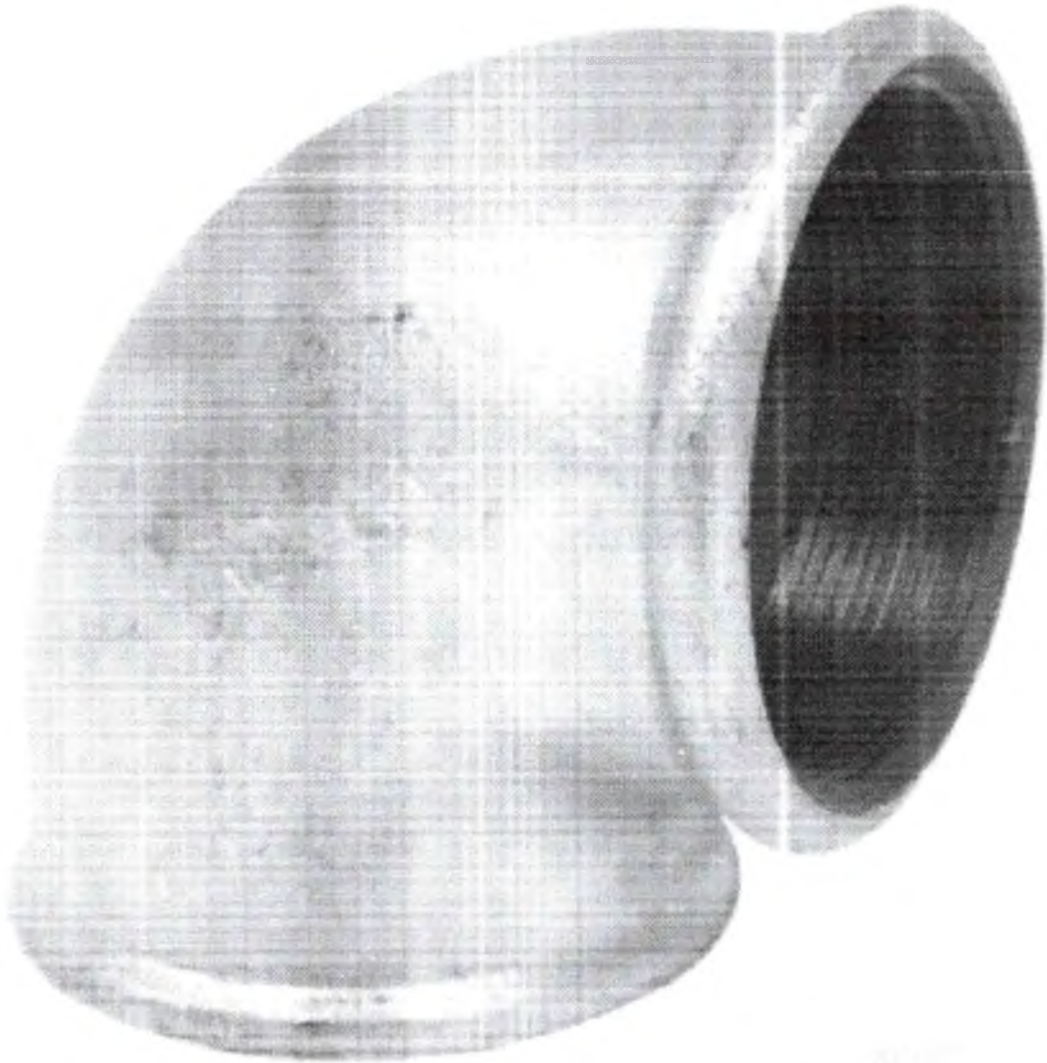

Cotovelo Joelho 90 Graus Ferro Galvanizado 1.1/2" Segurimax

Utilizamos cookies para oferecer a melhor experiência e personalizar conteúdo. Ao seguir navegando, você concorda com a nossa [Política de Privacidade](#) e [Termos de Uso](#). [Saiba mais](#)

Continuar e fechar

523
M

Pedimos desculpas pela inconveniência...

Devido a melhorias e aprimoramentos na segurança de nossas aplicações, infelizmente seu comportamento nos fez pensar que você é um robô.

1. Se você está tentando acessar este site usando uma rede privada (prox / VPN), desative-a e tente acessar o site novamente.
2. Devido ao comportamento detectado anteriormente, originado da rede que você está usando, solicite o desbloqueio do site.

Incidente ID: 760b0b87-bn9z-4f56-900e-019f8d7cca8c. IP: 189.26.114.19

Resolva este CAPTCHA para solicitar o desbloqueio do site



Se você acha que isso é um erro, [contate](#) o nosso [contato](#) em nosso site informando-nos sobre o IP.



Busca



meu carrinho

0 itens R\$ 0,00

VÁLVULAS

CONEXÕES

FLANGES

SERVIÇOS

CATÁLOGO

MAIS PRODUTOS



LUVA DE REDUCAC GALVANIZADO 2.1/2" X 2"

524
M

R\$ 40,05

1



COMPRAR

CALCULAR



LUVA DE REDUCAO GALVANIZADO 150LBS F-F BSP 2 1/2" X 2"

PRODUTOS RELACIONADOS



BUCHA DE REDUCAO GALVANIZADO 2 1/2" X 2"

R\$ 27,52



LUVA DE REDUCAO GALVANIZADO 2 1/2" X 1 1/4"

R\$ 40,05



LUVA DE REDUCAO GALVANIZADO 2 1/2" X 1/2"

R\$ 40,05



LUVA DE REDUCAO GALVANIZADO 2 1/2" X 1"

R\$ 40,05





CARRINHO
R\$ 0,00



TODAS AS CATEGORIAS



EPI



SINALIZAÇÃO



REDE DE GÁS



PARA-RAIOS (SPDA)



REDE DE HIDRANTES



EXTINTORES DE INCÊNDIO



ALARME DE INCÊNDIO



LUZ DE EMERGÊNCIA

Home > Rede de Hidrantes > Conexões

CARROZINHA

FAZER UM ORÇAMENTO

Conexão Luva de Redução Galvanizada 2.1/2" X 2"

525
JP

R\$ 54,09 3% DE

DESCONTO
+ de 5% OFF/juros no cartão
em parcelas



COMPRAR

Simule o seu frete aqui

OK

FAZER UM ORÇAMENTO



DESCRÇÃO

ESPECIFICAÇÕES TÉCNICAS

GARANTIA

ANEXOS

As conexões BSP são aplicadas para a condução de água, gás, vapor, óleo e outras aplicações hidráulicas em geral.

Elaboradas de modo a garantir as especificações das normas ABNT NBR 6943, ISO 49 e EN 10242.

Produzidas em ferro maleável preto, em conformidade com as normas ABNT NBR 6590, ISO 5922 e EN 1542.

Acabamento: Galvanizado

Classe de Pressão: Até 150 Libras

Aceitar





Atendimento (47)3086-4218

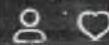

CARRINHO R\$ 0,00



TODAS AS CATEGORIAS

EPI

SINALIZAÇÃO

REDE DE GÁS

PARA-RAIOS (SPDA)

REDE DE HIDRANTES

EXTINTORES DE INCÊNDIO

ALARME DE INCÊNDIO

LUZ DE EMERGÊNCIA

Rede de Hidrantes | Conexões

Cód: 1317

Caixa 01 - 01

Tê Galvanizado 90° 4"



RS 195,75 3% DE

DESCONTO
5% de 40,26 seguros no cartão
em parcelas

COMPRAR

Simule o seu frete aqui

OK

FAZER UM ORÇAMENTO

526
M



Associação

ESPECIFICAÇÕES TÉCNICAS

GARANTIA

ANEXOS

As conexões Galvanizadas BSP são aplicadas para a condução de água, gás, vapor, óleo e outras aplicações hidráulicas em geral.

São produzidas de modo a garantir as especificações das normas ABNT NBR 6943, ISO 49 e EN 10242.

As conexões Galvanizadas BSP são produzidas com acabamento preto (óleo não tóxico) ou galvanizado a fogo (zincagem por imersão a quente), conforme ABNT NBR 6323, ISO 49 e EN 10242.

RELACIONADOS





Encontre produtos, marcas e mais...



Digite seu endereço

Categorias

Ofertas do dia

Historico

Supermercado

Vender

Contato

Crie a sua conta

Entrar

Mais opções que podem te interessar

Confira o envio para o seu endereço

Entrega em 5 dias úteis para o seu endereço. Confira a entrega disponível no site.

Insira CEP



Luva De Redução Impacto Azul 75x50mm - 1/2" x 3/4" - 1/2"

R\$ 19



Luva De Redução em 2 1/2" - 1/2" - 1/2" - 1/2"

R\$ 29,90

2x R\$ 14,75 sem acresc.

Luvas de Redução



Te Galvanizado 4 Polegadas

Tupy

R\$ 310

em 10x R\$ 31 sem acresc.

Out. Rec. de compra

Adicionar ao carrinho

Out. Rec. de compra



Frete grátis

Baseado em seu endereço de entrega. Confira a entrega disponível no site.

Estoque disponível

Quantidade: 1 unidade

Comprar

Adicionar ao carrinho

Loja oficial Agrometal - 10mil vendas

Deixe uma avaliação

Compre com segurança

5274

Quem viu este produto também comprou



R\$ 26

Luva De Redução Impacto Azul 75x50mm - 1/2" x 3/4" - 1/2"



R\$ 19

Luva De Redução Impacto Azul 75x50mm - 1/2" x 3/4" - 1/2"



R\$ 29,90

2x R\$ 14,75 sem acresc. Luva De Redução Impacto Azul 75x50mm - 1/2" x 3/4" - 1/2"

Informações da loja

Agrometal

MercadoLider Platin

+10mil vendas

MercadoLider Platin



Seu melhor custo-benefício

SEM UM SUPORTE

BEM-VINDO. IDENTIFIQUE-SE PARA FAZER PEDIDOS



INÍCIO | INICIAR | TRANSACÇÕES | POLÍTICA DE TROCA E DEVOLUÇÃO | SOBRE NÓS | AJUDA | CONTATO | OFERTAS DO DIA

ACESSÓRIOS | AQUECEDOR | BOMBAS | CHAMINES | CLIMATIZAÇÃO | CONFORTO CONTROLADOR | COZINHA | MAIS

Tipos de Conexão: Conexão Galvanizada



Tee 90 Galvanizado 4 Himech

Código: galvh13956

Marca: himech

~~R\$ 281,72~~

R\$ 244,98



até 3x de R\$ 88,26 ou R\$ 232.73 via Pix

528 MP

Via formas de pagamento

Comprar

1

ACEITAMOS PAGAMENTO VIA PIX

calcule o frete



Produtos similares



Conector Móvel Curta 16X3/4" Pex. Emmeti
R\$15,31



100%

...resistência à corrosão do material, reduzindo assim a possibilidade de fuga para o ... aplicação ... fabricantes para assegurar a máxima durabilidade dos produtos e sua compatibilidade com as normas e especificações ... Os certificados de teste de moagem estão em conformidade com a norma ABNT NBR 11004. As Conexões Galvanizadas atendem às exigências do item 6.1 da ABNT

... para que você tenha a melhor experiência em nossos sites. Para saber mais, acesse nossa página de Política de

☰ **Bomba Shopping** 👤 🛒

🔍

→ Acessórios Para Instalação → Peças Hidráulicas → Válvulas Hidráulicas (Bomba) →

-25%



529
4



COMPRAR

Consulte Nossas Políticas de Frete Grátis

Quem Somos Nós? Nossa Loja Registros

lojadopedrao    

Lista de Desejos Minha Conta

☰ TODOS OS DEPARTAMENTOS OFERTAS

Home > Hidráulica

É preciso: mudar, evoluir e expandir!

O Pedrao PVC muda e dá lugar à Loja do Pedrao.

Mais abrangente, completa, com atendimento físico e digital insuperáveis e o melhor preço que você já conhece!

Abra os braços para a nova Loja do Pedrao!

A obra não é só uma obra, é o sonho de alguém.

lojadopedrao 

12.01 530

Marca: Deca

ROS

PAR

e prazo →

Não sei meu CEP

Descrição **Informações Técnicas**

A linha de Básicos Industriais Deca é completa e focada em solução. Para isto, a marca investe constantemente no seu portfólio com mais de 40 linhas desenvolvidas em prol da tecnologia, qualidade e perfeito funcionamento.

Composição Básica:

Liga de cobre (bronze e latão), plásticos de engenharia e elastômeros.

Tipo de Rosca de Entrada: BSP NBR 8133





Quer receber notificações com novidades do nosso Site?

Receba as atualizações e ofertas da Hidraconex, assinando as notificações.

Powered by VWO

Não Quero

Quero!



MEU CARRINHO

TUBOS E CONEXÕES

HIDRÔMETROS

VÁLVULAS E REGISTROS

ACESSÓRIOS HIDRÁULICOS



Válvula de Retenção Horizontal em Latão Forjado com Portinhola de 1.1/2"

Código: 15308

3x de R\$ 53,00

4x de R\$ 159,00

ou R\$ 151,05 via Pix

COMPRAR

Estoque Disponível

VISA



Parcelas

1x de R\$ 159,00 sem juros

4x de P: 44,15

2x de R\$ 79,50 sem juros

5x de P: 36,00

3x de R\$ 53,00 sem juros

6x de P: 30,59



R\$ 151,05



R\$ 154,23

Calcule o frete

OK

Mostrar Descrição

Compartilhar

Válvula de Retenção Horizontal em Latão Forjado c/ Portinhola de 1.1/2"

As Válvulas de Retenção Horizontal SAS são indicadas para instalações prediais, industriais e irrigação, com corpo em latão forjado e vedação em metal, podendo ser instaladas horizontalmente.



Instalação da peça: A instalação deve ser na posição horizontal, ou, em certas condições, vertical, porém nunca oblíqua.

Temperatura de trabalho: 15°C até 80°C em ausência de vácuo ou gelo.

Rosca ISO 226, equivalente BSP 1/2"

Compre Válvula de Retenção Horizontal em Latão com Portinhola com o melhor preço aqui em nossa loja!

Anexo 209

Frete Grátis (para Recife e região metropolitana)

10 Anos de História

Entregamos em todo o Brasil

Televendas: (01)3311-3060 ou (41)3521-5696



Faça seu Login ou Cadastre-se

CABOTE DE AÇO GALVANIZADO, ALMA DE FIBRA, 7,94 MM - 5/16", 6 X 19S(VENDA POR METRO)

100% novo
C
C



Preço unitário

Por: **R\$ 10,19** à vista

No Boleto, Pix ou Transferência Cartão de crédito
No Boleto, Pix ou Transferência Cartão de crédito

Quantidade:

COMPRAR

Compartilhar:

Calcular o Frete

532
H

Descrição Geral

Avaliações

VENDA MÍNIMA DE 50 METROS



Anexo 210



INÍCIO ACESSÓRIOS **REPOSIÇÃO**

CABO AÇO (PREÇO POR METRO)

245

Marcas PS Fit

10x de **R\$ 0,90**

R\$ 9,00

ou 10x de R\$ 0,90

1

COMPRAR

Entrega em 24h (Imediata)
Disponível em 181 lojas físicas

533
H



Pedras ▾

- 1x de R\$ 1,00 sem juros
- 2x de R\$ 4,00 sem juros
- 3x de R\$ 3,00 sem juros
- 4x de R\$ 2,25 sem juros
- 5x de R\$ 1,80 sem juros

- 6x de R\$ 1,50 sem juros
- 7x de R\$ 1,29 sem juros
- 8x de R\$ 1,13 sem juros
- 9x de R\$ 1,00 sem juros
- 10x de R\$ 0,90 sem juros

PayPal

10x de R\$ 0,90



R\$ 8,46

Calcular frete e prazo:

CALCULAR

DESCRIÇÃO DO PRODUTO

CABO AÇO (PREÇO POR METRO)

- Cabo de aço galvanizado
- Revestido em PVC
- Construção 6x19 AF
- 10 pernas com 19 arames
- Preço por metro

APROVEITE E COMPRE JUNTO



Pro Sport é a melhor opção para quem busca o melhor preço e a melhor experiência. Confira nossos produtos e serviços em nossa página de Política

Help



Selecione um produto

BUSCAR



Minha Conta



ABRASIVOS ADESIVOS EPIS FERRAGENS FERRAMENTAS FERRAMENTAS MANUAIS FIXADORES PARAFUSOS PORCAS

Compra 100% segura

Pagamento via cartão, boleto ou na entrega

Parcelamento em até 10x sem juros

Tradição de 55 anos no mercado

Entrega rápida

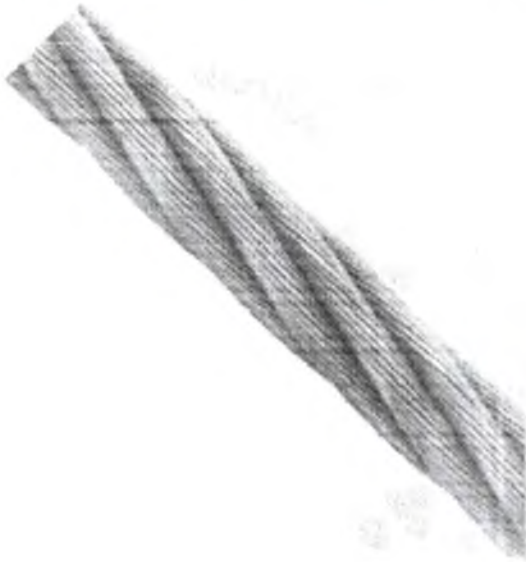

Marca: Fixpara Cabos de aço

CABO AÇO 6 X 9,5 MM (3/8) 21

Código: 1000

Marca: 534
M

R\$ 15,97

em 3x de R\$ 5,32 sem juros
ou R\$ 15,97 à vista sem juros

Comprar >

Disponibilidade imediata
Estoque: 150 unidades

VISA

Parcelas

- 1x de R\$ 15,97 sem juros
- 2x de R\$ 7,98 sem juros
- 3x de R\$ 5,32 sem juros



Boleto

R\$ 15,40

CALCULAR FRETE E PRAZO:

Endereço: 1000

Comprar

DESCRIÇÃO DO PRODUTO

Os cabos de aço são produzidos a partir de fios de aço de alta resistência, ou seja, são utilizados para a elevação e transporte de cargas pesadas por locais. Quanto mais pernas e quanto mais fios, mais flexível e resistente é o cabo. Os cabos de aço são produzidos em contato com a água. São galvanizados, normalmente de 2 formas: A Fogo e O Frio. A diferença entre os dois é o tipo de eletrodo do mesmo metal. O tipo A Fogo de Aço com até 7 anos de vida útil. Este tipo tem uma camada de zinco, enquanto o tipo O Frio tem uma camada de zinco e cobre. Possuem excelente resistência à abrasão e à corrosão. Sua flexibilidade, sendo a sua aplicação para fins estáticos, como fixação de estruturas, também são normalmente utilizados para a elevação e transporte de cargas pesadas por locais.

Os cabos de aço são produzidos a partir de fios de aço de alta resistência, ou seja, são utilizados para a elevação e transporte de cargas pesadas por locais. Quanto mais pernas e quanto mais fios, mais flexível e resistente é o cabo. Os cabos de aço são produzidos em contato com a água. São galvanizados, normalmente de 2 formas: A Fogo e O Frio. A diferença entre os dois é o tipo de eletrodo do mesmo metal. O tipo A Fogo de Aço com até 7 anos de vida útil. Este tipo tem uma camada de zinco, enquanto o tipo O Frio tem uma camada de zinco e cobre. Possuem excelente resistência à abrasão e à corrosão. Sua flexibilidade, sendo a sua aplicação para fins estáticos, como fixação de estruturas, também são normalmente utilizados para a elevação e transporte de cargas pesadas por locais.

Entre em contato

Quero saber mais sobre este produto?

Quero ajuda!

www.inkt.com.br

A PROVEITE E COMPRE JUNTO



páscoa • o espírito da Páscoa está aqui • passou, cestou, chocolato • queeero >

americanas olá, faça seu login ou cadastre-se

Informe seu CEP para [baixe o app](#) [entrega rápida](#) [serviços](#) [nossas lojas](#) [pix parcelado](#) [lojas oficiais](#) [produtos internacionais](#)

todos os departamentos ▾ mercado celulares eletrodomésticos informática tv e home theater eletrônicos móveis páscoa

Home > CATEGORIAS > ferragem > cinto, cordas, cabos e fios

100% original



Cabo de aço 3/8 afp. 6x19

com 10 metros de comprimento

produto com 1 ano de garantia

[veja mais informações](#)

RS 15,5

mais formas de

calcular frete

Digite seu

535
M



Este produto é vendido e entregue por Americana, loja de pedras

você também pode gostar disso



cilindro mestre pedal embreagem ford cargo 162...

Até 42% de desconto

RS 115.10



comutador elétrico ignição e partida ford cargo g1

Até 40% de desconto

RS 141.69



4 parabrasso lameiro dianteiro e traseiro caminhão...

RS 175.90



cilindro mestre embreagem - cargo

RS 177.00

produtos patrocinados

Continuamos usando cookies para personalizar e melhorar a sua experiência no site. [Aprenda mais](#) [continuar e fechar](#)

[continuar e fechar](#)

Ganhe 5% de desconto na sua 1ª compra!
+5% desconto no PIX



O que você procura hoje?



Lista de desejos



Minha conta

Adesivo

Cola

Corredora

Dobradica

Eletrico

Ferramentas

Linha Casa

Manutencao

Perfil

Puxadores

Sapatilhas

Suportes

Vidro E Acessorios

Compre on-line e retire na loja

Preços justos

Entrega para todo o Brasil

Parcelamento em até 3x sem juros



Cabo Aço 9.5mm 6x19s+af Rd Galv 3/8 (metro Linear) - Cod: 31207

536
H
♡

R\$ 14,18 Na boleto ou de boleto em conta - 18.11.2018

Ver opções de parcelamento

COMPRAR



Descrição geral

Cabo de aço galvanizado, possui ótima resistência à corrosão e oxidação.

Ficou com dúvidas? Pergunte aqui

Caselar e os cookies. Nosso site usa cookies para personalizar anúncios e melhorar a sua experiência no site. Ao continuar navegando, você concorda com a nossa Política de Privacidade

Continuar a ler



Login / Cadastro



MEU CARRINHO

- TUBOS E CONEXÕES
- HIDRÔMETROS
- VÁLVULAS E REGISTROS
- ACESSÓRIOS HIDRÁULICOS



Lacre Anti-fraude em Polipropileno Tipo Abraçadeira com travas Azul para Hidrômetro de 1/2" e 3/4"

Código: 13043

Marca: HIDRAUCONEX

R\$ 1,30

R\$ 124,92 Por

COMPRAR

Estoque Disponível

Calcular frete

FE

OK

537



Lista de Desejos Compartilhar

Descrição

O Lacre Anti-fraude é aplicado às muitas formas de fraudes junto ao registro de água (hidrômetro) com o objetivo de reduzir os valores da conta mensal, reduzindo, consequentemente, as companhias distribuidoras de água e esgoto, etc.

Os dados mais recentes nos trazem que as fraudes no consumo de água no Brasil variam-se entre 40% e 80% do total da água distribuída, dependendo da região, impossibilitando a abertura das pontas nas redes de distribuição.

O Lacre Anti-fraude é composto por duas semi-abrakes, idênticas, que se encaixam, possuindo as seguintes características:

- É fabricado exclusivamente com matéria prima virgem, em polipropileno (PP).
- Possui dois encaixamentos em cada lateral (dois no total em cada parte), em sentidos opostos uns aos outros, não permitindo assim a abertura do Lacre por qualquer meio mecânico;
- É resistente ao ataque de para-fraudes, ou seja, se submetido a esforços não deflexiva;
- Possui sistema de fixação externo (pinos, garras, etc.);
- Possui trava de segurança que se separa quando está fechada;
- É possível manipular o Lacre com uma leve pressão, sem utilização de qualquer ferramenta ou equipamento;
- Possui uma gravagem em alto relevo de instruções de advertência ao usuário para não romper o Lacre;
- Possui uma desenhada de 5mm em ambas as partes evitando assim o crescimento de água dentro do Lacre, evitando a propagação do mosquito da Dengue;
- Possui uma tampa que permite reutilização;
- Disponível em cores Ultra-Violeta.

Aplicação

O Lacre Anti-fraude é aplicado ao hidrômetro, em uniões, em porcas de uso geral.

Atendimento ao Cliente

O Lacre Anti-fraude para hidrômetros também é conhecido por outros nomes e denominações. Abaixo alguns exemplos:

Online - Fale conosco



Busca produtos, marcas e lojas

Ofertas por

Digite seu endereço

Categorias

Ofertas do dia

Histórico

Supermercado

Vender

Contato

Crie a sua conta

Entrar

Mais opções que podem te interessar

Cancelar envio para o seu endereço
Insira seu CEP para verificar os custos e
verificar se há opções de entrega disponíveis na busca

Insira CEP

n15



Hidrometro Medidor De Agua Unid. até 0,4 Gp
10 x 10mm - 0,4 Gp
R\$ 78,00
4 FULL



Hidrometro Unijato 2
R\$ 71,00
4 FULL

Atividade e documentação > Medidores de Pressão > Marcas em > Hidrometro > Hidrometro



Hidrometro Unijato
Dn15 Qn0,75 + Con

★★★★★

R\$ 114,20

Ver maneiras de pagamento

Frete grátis
Cálculo de frete em tempo real
Calculando preço de envio

Estoque disponível

Quantidade: 1 unidade

Comprar

Adicionar ao carrinho

Vendido por AKVOME
MercadoLivre - +5mil vendas

Devolução grátis
Entrega em 2 dias úteis

Garantia Mercado Livre
Atendimento 24h

Vendido por AKVOME

Mercado Livre Gold
+5mil

Ver mais produtos

Produtos relacionados



R\$ 112,00
12x R\$ 9,33
Frete grátis 4 FULL
Hidrometro Medidor De Agua



R\$ 102,00
12x R\$ 9,92
Frete grátis 4 FULL
Hidrometro Medidor De Agua



R\$ 71,00
12x R\$ 6,94
4 FULL
Hidrometro Unijato 2 1/4 1/2 1/2

HOME / HIDRÔMETROS / Hidrômetro Unijato / Hidrometro Unijato de 1/2" Qmax 3m³/h com conexões Latão

Lançamento Destaque

Hidrômetro Unijato de 1/2" Qmax 3m³/h com conexões Latão

(Avalie agora!)

Disponibilidade: Imediata

539
M



Produtos do kit

- Hidrômetro Unijato Relógio Medidor De Água 1/2" 3m³/h
Ref: 12261
- Kit de Conexões Latão Forjado para Hidrometro de 1/2"
Ref: 1009

R\$ 162,80

R\$ 146,52 à vista com desconto Pix Vindi
R\$ 151,40 à vista com desconto Boletão Vindi
ou 5x de R\$ 32,56 Sem juros MasterCard Vindi

Na compra desse produto ganhe 162 Hidraconex Pontos

Comprar Agora

Aqui sua compra é 100% segura, compre com tranquilidade

Frete a prazo de entrega

Informe seu CEP

CALCULAR



Indique a um amigo

Continuar comprando

Descrição Geral Formas de Pagamento Avaliações

Hidrômetro Unijato de 1/2" Qmax 3m³/h com conexões Latão

Atualizando esta página virtual, você aceita automaticamente o uso das cookies. Acessar nossa Política de

Tudo conosco

Concordo

Hidrômetro BH
Medição e saneamento

O que você está buscando?

Wishlist Minha conta Meu carrinho

Início Hidrômetro Unijato ▾ Hidrômetro Multijato ▾ Hidrômetro Woltmann ▾ Acessórios para Hidrômetro ▾

Quem Somos Contato



Hidrômetro Unijato 1/2" x 115mm Vazão Nominal de 0,75m³/h Vazão Máxima de 1,5m³/h Água Quente c/ Conexões

Hidrômetro Unijato 1/2" x 115mm Vazão Nominal de 0,75m³/h Vazão Máxima de 1,5m³/h Água Quente c/ Conexões

540
M

~~R\$209,40~~ **R\$218,45**

Hidrômetro Unijato 1/2" x 115mm Vazão Mínima 30lt/h Vazão Nominal de 0,75m³/h Vazão Máxima de 1,5m³/h Classe B Água Quente com Conexões em Latão Forjado

Os hidrômetros para água quente são projetados para operar a uma temperatura máxima de 90°C. A aplicação de medidores para alta temperatura, alta qualidade e alta precisão, durável. Eles são utilizados em ambientes residenciais e comerciais industriais.

Características técnicas:

• Precisão de medição individualizada

• Conexões em latão forjado

• Disponível em versões magnéticas, externas, e para instalação horizontal

• Escala por litro por hora

• Escala por hora com volume acumulado

• Conexões em latão forjado

• Temperatura de trabalho de até 90°C

• Escala para 1000 litros com proteção anti-fulguração

• Escala com ponteiro e reservatório de 360°

• Escala rotacionável com mostrador com pinos deslizantes

• Classe B com acurácia classe A na vertical (B e C) e na V

• Disponível em 200 e 300 mm

Hidrômetro Unijato 1/2" x 115mm Vazão Nominal de 0,75m³/h Vazão Máxima de 1,5m³/h

Ao navegar por este site você aceita o uso de cookies para agilizar a sua experiência de compra.

ENTENDI

10% de desconto

2% de desconto pagamento em boleto

Ver mais detalhes

- +

COMPRAR

Calcular frete

CALCULAR

Ver informações

Ver mais

ESTRADA AVENIDA
FRANCISCO DE SALES
NACIONAL - JARDIM

Grátis



Material > Materiais Hidráulicos > Alimentação de Água Fria > Caixa Protetora de Hidrômetro

Caixa Protetora de Hidrômetro Standard Dual Plastic

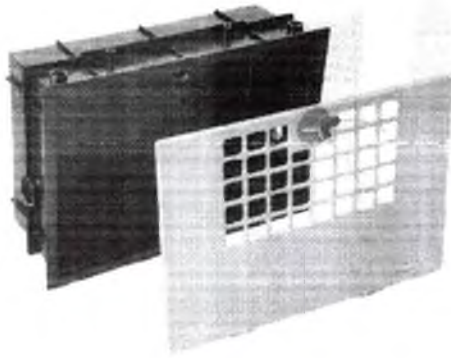

Marca: DOAL PLASTIC

SKU: 89301000

Preço Varejo

R\$ 60,90

*523
M*

Conteúdo da embalagem: 1 un. por caixa

Em estoque: 20 unidades / Para entrega: 1 un.

Calcule o frete

Não sei meu CEP

[Mais informações](#)

Características Técnicas

EAN

CE 0000145100

País

CE

Material

Plástico

Aplicação

Fica a tampa em PC

Nome do Fabricante

Caixa para proteção de hidrômetro

Nome do Fabricante

Standard plastic com ar

Endereço do Fabricante

91 3464-1110

Certificação

Standard plastic com ar

Área Externa



- FERRAMENTAS
- CASA E JARDIM
- CONSTRUÇÃO
- ILUMINAÇÃO
- TINTAS E QUÍMICOS
- + Categorias

CAIXA PARA HIDRÔMETRO / TELA DE 120x120

CAIXA PARA HIDRÔMETRO PLÁSTICA PADRÃO CASAN



Casan
 Rua Paqueta Imperatriz
 Curitiba 10043634

Disponível em 2x

R\$ 55,00

ECONOMIZE R\$ 21,46

R\$ 52,25 à vista com desconto Pix - Vindi

COMPRAR

542
H



CALCULAR FRETE

| |
|---------------------|
| Descrição Geral |
| Formas de Pagamento |
| Avaliações |

A caixa para hidrômetro padrão CASAN com tampa acrílica é utilizada para a padronização na instalação de hidrômetros. Facilita a leitura do hidrômetro. Possui aberturas para evitar o embaçamento.

Desenvolvida com alta tecnologia e materiais mais resistentes, garantindo maior durabilidade, evitando vazamento e desperdícios. Possui design inovador, fácil instalação.

UTILIZAÇÃO: Utilizada na instalação de hidrômetros.

DETALHES TÉCNICOS:

Tampa: Transparente

Cor: Preto

Material: Polipropileno

Fabricada seguindo as normas da CASAN.

PRODUTOS RELACIONADOS





O que você procura na Leroy Merlin?



Departamentos | Festival da Construção | Tendências | Ofertas | Projetos | Dicas | Serviços | Para empresas | Programa de Fidelidade

Caixa De Hidrômetro Padrão Casan Ac&a Brasil Tampa Acrílica

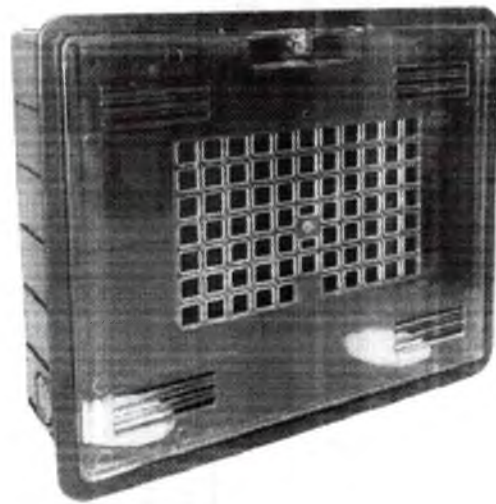

OFERTA -10%

~~R\$ 80,50/cada~~

R\$ 72,52 /cada

à vista no pix

543
M

R\$ 80,58 em 12x de R\$ 80,58 sem juros

Somente para 4x no cartão de crédito

Marque o produto no site Grafer - Demais Regiões

Formas de pagamento

Acumule 7 pontos levando este produto agora

Comprar e receber

Calcule seu frete

Não sei meu CEP

Ex: 00000-000

Descrição

Caixa de hidrômetro padrão casan ac&a brasil tampa acrílica -
A caixa de hidrômetro padrão casan ac&a brasil tampa acrílica é utilizada para a
proteção na instalação de hidrômetros da casan. Facilita a leitura do hidrômetro
por ser aberturas para evitar o embaçamento...

Vendido exclusivamente no site

Este produto é disponibilizado pela nossa loja parceira e pode ser comprado
exclusivamente através do nosso site. Aproveite!

Compre pelo Telefone

- Telefone 4007-1380 Capitais
- Telefone 0800-602-1380 Demais regiões

Produtos complementares | Características Técnicas | Descrição do produto | Avaliações

Usamos cookies para melhorar sua experiência online. Ao continuar, você estará ciente do uso
dos cookies em nosso site. [Política de Cookies](#)

[Gerenciar cookies](#)

Continuar



DOCUMENTO DE FORMALIZAÇÃO DE DEMANDA

Pelo presente instrumento, em atendimento à Lei 14.133/2021, encaminhe-se à consideração do(a) Autoridade Competente da Companhia Autônoma de Águas Esgotos e Saneamento de Itinga do Maranhão/MA, Documento de Formalização da Demanda – DFD para análise e adoção das providências necessárias à abertura do processo de contratação.



Unidade Requisitante

Companhia Autônoma de Águas Esgotos e Saneamento de Itinga do Maranhão/MA,
02.098.138/0001-09
Jediel Silva Pereira,



Objeto

Registro de Preços para eventual e futura contratação de empresa especializada em fornecimento de materiais de construção, elétricos e hidráulicos para atender as necessidades da Companhia Autônoma de Águas Esgotos e Saneamento de Itinga do Maranhão/MA - CAESI.

Justificativa da Necessidade

A necessidade identificada pela Prefeitura Municipal de Itinga do Maranhão é a falta de recursos de materiais de construção, elétricos e hidráulicos para as manutenções realizadas pela Companhia Autônoma de Águas Esgotos e Saneamento de Itinga do Maranhão/MA - CAESI. Esta situação representa um sério empecilho para a prestação eficiente dos serviços de saneamento básico à população, uma vez que a falta desses recursos pode acarretar em interrupções no fornecimento de água potável, problemas no sistema de esgoto e comprometimento da qualidade de vida dos cidadãos.



É evidente que a escassez de materiais de construção, elétricos e hidráulicos impacta diretamente na capacidade operacional da CAESI, prejudicando o funcionamento adequado das instalações responsáveis pelo tratamento, distribuição e coleta de água na cidade. Diante disso, torna-se imperativo buscar soluções que visem suprir essa carência e garantir a continuidade e eficiência dos serviços de saneamento prestados à comunidade de Itinga do Maranhão.

O atendimento desta demanda se faz urgente e indispensável para assegurar o acesso universal aos serviços de água e esgoto, promovendo assim a saúde pública, o bem-estar e a qualidade de vida dos munícipes. Portanto, a aquisição dos materiais necessários para as manutenções da CAESI se configura como uma prioridade para a Administração Pública Municipal, visando garantir a regularidade e a eficácia das operações do sistema de saneamento local.



Data Prevista da Demanda

A execução do objeto da presente Demanda deverá ser iniciada na data prevista de 27 de Maio de 2024.



Alinhamento com o Plano de Contratação Anual

A Prefeitura Municipal de Itinga do Maranhão optou pela não elaboração do Plano Anual de Contratações, por essa razão a presente demanda não possui alinhamento com o planejamento da organização.



Indicação da Equipe de Planejamento

Alessandro Oliveira de Andrade, Jediel Silva Pereira



Estudo Técnico Preliminar

O presente documento formaliza necessidade fundamentada em Estudo Técnico Preliminar acostado aos autos do presente procedimento nos termos do inciso I, artigo 18 da Lei 14.133/2021.

ESPECIFICAÇÕES E ESTIMATIVA DA CONTRATAÇÃO

| Item | Descrição | Unidade | Quant. |
|------|---|----------------|--------|
| 1 | CIMENTO 50KG | Sacos | 150 |
| 2 | AREIA LAVADA | Metros Cúbicos | 50 |
| 3 | SEIXO DE 3 - 6 MM | Metros Cúbicos | 40 |
| 4 | VERGALHÃO 16mm 5/8 | Unidades | 20 |
| 5 | VERGALHÃO 10mm 3/8 | Unidades | 20 |
| 6 | VERGALHÃO Ca660 4.2 | Unidades | 20 |
| 7 | ARAME RECOZIDO 18mm | Quilogramas | 20 |
| 8 | TELHA TIPO BRASILIT | Unidades | 100 |
| 9 | TELHA PLAN 44X15,5 | Unidades | 3.000 |
| 10 | BLOCO CERÂMICO 6 FUROS | Unidades | 4.000 |
| 11 | TINTA ESMALTE SINTÉTICO LARANJA 18 LITROS | Unidades | 30 |
| 12 | TINTA ESMALTE SINTÉTICO VERDE 18 LITROS | Unidades | 30 |
| 13 | TINTA ESMALTE SINTÉTICO BEGE 18 LITROS | Unidades | 30 |
| 14 | TINTA SEMI BRILHO BRANCA 18 LITROS | Unidades | 30 |
| 15 | TUBO PVC 6 METROS 140mm | Unidades | 20 |
| 16 | TUBO PVC 6 METROS 110mm | Unidades | 110 |
| 17 | TUBO PVC 6 METROS 85mm | Unidades | 60 |
| 18 | TUBO PVC 6 METROS 75mm | Unidades | 40 |
| 19 | TUBO PVC 6 METROS 60mm | Unidades | 1.300 |
| 20 | TUBO PVC 6 METROS 50mm | Unidades | 60 |
| 21 | TUBO PVC 6 METROS 40mm | Unidades | 20 |
| 22 | TUBO PVC 6 METROS 32mm | Unidades | 15 |
| 23 | TUBO PVC 6 METROS 25mm | Unidades | 500 |
| 24 | TUBO PVC 6 METROS 20mm | Unidades | 600 |
| 25 | COLA PARA TUBOS E CONECÇÕES 75G CAIXA COM 30 UNIDADES | Caixas | 20 |
| 26 | ADAPTADOR 40mm | Unidades | 30 |
| 27 | ADAPTADOR CURTO 85mm | Unidades | 25 |
| 28 | ADAPTADOR CURTO 75mm | Unidades | 10 |
| 29 | ADAPTADOR CURTO 60mm | Unidades | 30 |
| 30 | ADAPTADOR CURTO 50mm | Unidades | 25 |
| 31 | ADAPTADOR CURTO 32mm | Unidades | 16 |
| 32 | ADAPTADOR CURTO 25mm | Unidades | 40 |
| 33 | ADAPTADOR CURTO 20mm | Unidades | 130 |



ESTADO DO MARANHÃO
PREFEITURA MUNICIPAL DE ITINGA DO MARANHÃO
COMPANHIA AUTÔNOMA DE ÁGUAS ESGOTOS E
SANEAMENTO DE ITINGA DO MARANHÃO/MA



| | | | |
|----|---|----------|-------|
| 34 | CAP C/ANEL 60mm | Unidades | 40 |
| 35 | CAP SOLDÁVEL 85mm | Unidades | 10 |
| 36 | CAP SOLDÁVEL 60mm | Unidades | 30 |
| 37 | CAP SOLDÁVEL 50mm | Unidades | 30 |
| 38 | CAP SOLDÁVEL 40mm | Unidades | 20 |
| 39 | CAP SOLDÁVEL 32mm | Unidades | 20 |
| 40 | CAP SOLDÁVEL 25mm | Unidades | 40 |
| 41 | CAP SOLDÁVEL 20mm | Unidades | 1.700 |
| 42 | COLAR ABRAÇADEIRA COM TRAVAS 110mm X 1/2 | Unidades | 30 |
| 43 | COLAR ABRAÇADEIRA COM TRAVAS 85mm X 1/2 | Unidades | 50 |
| 44 | COLAR ABRAÇADEIRA COM TRAVAS 60mm X 1/2 | Unidades | 100 |
| 45 | COLAR ABRAÇADEIRA COM TRAVAS 50mm X 1/2 | Unidades | 40 |
| 46 | JOELHO SOLDÁVEL TLR PVC 25X $\frac{3}{4}$ | Unidades | 50 |
| 47 | JOELHO SOLDÁVEL LR PVC 25X $\frac{1}{2}$ | Unidades | 30 |
| 48 | JOELHO SOLDÁVEL LR PVC 20X $\frac{1}{2}$ | Unidades | 50 |
| 49 | JOELHO SOLDÁVEL PVC 110mm | Unidades | 50 |
| 50 | JOELHO SOLDÁVEL PVC 85mm | Unidades | 60 |
| 51 | JOELHO SOLDÁVEL PVC 75mm | Unidades | 50 |
| 52 | JOELHO SOLDÁVEL PVC 60mm | Unidades | 100 |
| 53 | CRUZETAS SOLDÁVEL PVC DE 60mm | Unidades | 300 |
| 54 | TE SOLDÁVEL PVC DE 60 mm | Unidades | 200 |
| 55 | JOELHO SOLDÁVEL PVC 50mm | Unidades | 15 |
| 56 | JOELHO SOLDÁVEL PVC 40mm | Unidades | 100 |
| 57 | JOELHO SOLDÁVEL PVC 32mm | Unidades | 100 |
| 58 | JOELHO SOLDÁVEL PVC 25mm | Unidades | 200 |
| 59 | JOELHO SOLDÁVEL PVC 20mm | Unidades | 1.600 |
| 60 | LUVA DE CORRER SOLDÁVEL PVC 250mm | Unidades | 30 |
| 61 | LUVA DE CORRER SOLDÁVEL PVC 200mm | Unidades | 30 |
| 62 | LUVA DE CORRER SOLDÁVEL PVC 160mm | Unidades | 30 |
| 63 | LUVA DE CORRER SOLDÁVEL PVC 150mm | Unidades | 30 |
| 64 | LUVA DE CORRER SOLDÁVEL PVC 140mm | Unidades | 50 |
| 65 | LUVA DE CORRER SOLDÁVEL PVC 110mm | Unidades | 50 |
| 66 | LUVA DE CORRER SOLDÁVEL PVC 100mm | Unidades | 20 |
| 67 | LUVA DE CORRER SOLDÁVEL PVC 85mm | Unidades | 20 |
| 68 | LUVA DE CORRER SOLDÁVEL PVC 60mm | Unidades | 50 |
| 69 | LUVA DE CORRER SOLDÁVEL PVC 50mm | Unidades | 20 |
| 70 | LUVA DE CORRER SOLDÁVEL PVC 40mm | Unidades | 30 |
| 71 | LUVA DE CORRER SOLDÁVEL PVC 32mm | Unidades | 20 |
| 72 | LUVA DE CORRER SOLDÁVEL PVC 25mm | Unidades | 30 |
| 73 | LUVA DE CORRER SOLDÁVEL PVC 20mm | Unidades | 50 |
| 74 | LUVA LR SOLDÁVEL PVC 32X1 | Unidades | 50 |
| 75 | LUVA LR SOLDÁVEL PVC 25X $\frac{3}{4}$ | Unidades | 160 |
| 76 | LUVA LR SOLDÁVEL PVC 20X $\frac{1}{2}$ | Unidades | 50 |
| 77 | LUVA SOLDÁVEL PVC 85mm | Unidades | 10 |
| 78 | LUVA SOLDÁVEL PVC 60mm | Unidades | 100 |
| 79 | LUVA SOLDÁVEL PVC 50mm | Unidades | 50 |
| 80 | LUVA SOLDÁVEL PVC 40mm | Unidades | 40 |
| 81 | LUVA SOLDÁVEL PVC 32mm | Unidades | 35 |
| 82 | LUVA SOLDÁVEL PVC 25mm | Unidades | 120 |
| 83 | LUVA SOLDÁVEL PVC 20mm | Unidades | 2.000 |
| 84 | LUVA UNIÃO SOLDÁVEL PVC 30mm | Unidades | 60 |
| 85 | BUCHA REDUÇÃO CURTA SOLDÁVEL PVC 110X85mm | Unidades | 100 |
| 86 | BUCHA REDUÇÃO CURTA SOLDÁVEL PVC 85X75mm | Unidades | 20 |
| 87 | BUCHA REDUÇÃO CURTA SOLDÁVEL PVC 85X60mm | Unidades | 30 |
| 88 | BUCHA REDUÇÃO CURTA SOLDÁVEL PVC 75X60mm | Unidades | 30 |
| 89 | BUCHA REDUÇÃO CURTA SOLDÁVEL PVC 60X50mm | Unidades | 60 |

546
M



ESTADO DO MARANHÃO
PREFEITURA MUNICIPAL DE ITINGA DO MARANHÃO
COMPANHIA AUTÔNOMA DE ÁGUAS ESGOTOS E
SANEAMENTO DE ITINGA DO MARANHÃO/MA



| | | | |
|-----|--|----------|-----|
| 90 | BUCHA REDUÇÃO CURTA SOLDÁVEL PVC 50X40mm | Unidades | 30 |
| 91 | BUCHA REDUÇÃO CURTA SOLDÁVEL PVC 40X32mm | Unidades | 28 |
| 92 | BUCHA REDUÇÃO CURTA SOLDÁVEL PVC 32X25mm | Unidades | 50 |
| 93 | BUCHA REDUÇÃO CURTA SOLDÁVEL PVC 25X20mm | Unidades | 300 |
| 94 | TE SOLDÁVEL PVC 85mm | Unidades | 40 |
| 95 | TE SOLDÁVEL PVC 75mm | Unidades | 30 |
| 96 | TE SOLDÁVEL PVC 60mm | Unidades | 30 |
| 97 | TE SOLDÁVEL PVC 50mm | Unidades | 100 |
| 98 | TE SOLDÁVEL PVC 40mm | Unidades | 100 |
| 99 | TE SOLDÁVEL PVC 32mm | Unidades | 80 |
| 100 | TE SOLDÁVEL PVC 25mm | Unidades | 20 |
| 101 | TE SOLDÁVEL PVC 20mm | Unidades | 60 |
| 102 | REGISTRO DE ESFERA SOLDÁVEL PVC 150mm | Unidades | 30 |
| 103 | REGISTRO DE ESFERA SOLDÁVEL PVC 110mm | Unidades | 50 |
| 104 | REGISTRO DE ESFERA SOLDÁVEL PVC 85mm | Unidades | 10 |
| 105 | REGISTRO DE ESFERA SOLDÁVEL PVC 75mm | Unidades | 30 |
| 106 | REGISTRO DE ESFERA SOLDÁVEL PVC 60mm | Unidades | 30 |
| 107 | REGISTRO DE ESFERA SOLDÁVEL PVC 50mm | Unidades | 30 |
| 108 | REGISTRO DE ESFERA SOLDÁVEL PVC 40mm | Unidades | 20 |
| 109 | REGISTRO DE ESFERA SOLDÁVEL PVC 32mm | Unidades | 20 |
| 110 | REGISTRO DE ESFERA SOLDÁVEL PVC 25mm | Unidades | 20 |
| 111 | REGISTRO DE ESFERA SOLDÁVEL PVC 20mm | Unidades | 80 |
| 112 | REGISTRO DE GAVETA FERRO FUNDIDO 150mm | Unidades | 50 |
| 113 | REGISTRO DE GAVETA FERRO FUNDIDO 110mm | Unidades | 20 |
| 114 | REGISTRO DE GAVETA FERRO FUNDIDO 80mm | Unidades | 20 |
| 115 | REGISTRO DE GAVETA FERRO FUNDIDO 75mm | Unidades | 40 |
| 116 | REGISTRO DE GAVETA FERRO FUNDIDO 60mm | Unidades | 20 |
| 117 | LÂMPADA DE LED 40W | Unidades | 40 |
| 118 | LÂMPADA DE LED 25W | Unidades | 30 |
| 119 | LÂMPADA DE LED 20W | Unidades | 40 |
| 120 | LÂMPADA DE LED 15W | Unidades | 30 |
| 121 | CHAVE DE GRIFO 36" | Unidades | 2 |
| 122 | CHAVE DE GRIFO 48" | Unidades | 2 |
| 123 | ALICATE DE PRESSÃO | Unidades | 10 |
| 124 | MOITÃO PARA 3 TONELADAS | Unidade | 1 |
| 125 | ROÇADEIRA MÍNIMA 42,7CC | Unidade | 1 |
| 126 | JOGO DE CHAVES COMBINADA DE 7mm A 32mm | Unidades | 2 |
| 127 | FITA TEFLON VEDA ROSCA 50M | Unidades | 100 |
| 128 | FITA ISOLANTE (tipo 3M) 18mm COM 20 METROS | Unidades | 100 |
| 129 | TUBO DE AÇO GALVANIZADO 6 METROS 4" | Unidades | 12 |
| 130 | TUBO GALVANIZADO 6 METROS 3" | Unidades | 50 |
| 131 | LUVA GALVANIZADA 4" | Unidades | 12 |
| 132 | LUVA GALVANIZADA 3" | Unidades | 50 |
| 133 | UNIÃO GALVANIZADA 4" POLEGADAS | Unidades | 2 |
| 134 | UNIÃO GALVANIZADA 3" POLEGADAS | Unidades | 10 |
| 135 | UNIÃO GALVANIZADA 2" | Unidades | 20 |
| 136 | UNIÃO GALVANIZADA 1½" | Unidades | 10 |
| 137 | NIPLÉ DUPLO 4" | Unidades | 30 |
| 138 | NIPLÉ DUPLO 3" | Unidades | 10 |
| 139 | NIPLÉ DUPLO 2" | Unidades | 20 |
| 140 | NIPLÉ DUPLO 1½" | Unidades | 10 |
| 141 | LUVA GALVANIZADA 2" | Unidades | 30 |
| 142 | LUVA GALVANIZADA 1½" | Unidades | 20 |
| 143 | JOELHO GALVANIZADO 4" | Unidades | 10 |
| 144 | JOELHO GALVANIZADO 3" | Unidades | 60 |
| 145 | JOELHO GALVANIZADO 2" | Unidades | 10 |

547
M



ESTADO DO MARANHÃO
PREFEITURA MUNICIPAL DE ITINGA DO MARANHÃO
COMPANHIA AUTÔNOMA DE ÁGUAS ESGOTOS E
SANEAMENTO DE ITINGA DO MARANHÃO/MA



| | | | |
|-----|--|----------|--------|
| 146 | JOELHO GALVANIZADO 1½" | Unidades | 10 |
| 147 | LUVA DE REDUÇÃO GALVANIZADO 2.1½" | Unidades | 10 |
| 148 | TE GALVANIZADO 90° 4" | Unidades | 30 |
| 149 | TE GALVANIZADO 90° 3" | Unidades | 10 |
| 150 | TE GALVANIZADO 90° 2" | Unidades | 10 |
| 151 | TE GALVANIZADO 90° 1½" | Unidades | 60 |
| 152 | VALVULA DE RETENÇÃO HORIZONTAL 4" | Unidades | 8 |
| 153 | VALVULA DE RETENÇÃO HORIZONTAL 3" | Unidades | 10 |
| 154 | VALVULA DE RETENÇÃO HORIZONTAL 2" | Unidades | 10 |
| 155 | VALVULA DE RETENÇÃO HORIZONTAL 1½" | Unidades | 8 |
| 156 | CABO DE AÇO 5/16, ENCAPADO | Metros | 1.000 |
| 157 | CABO DE AÇO 2/4 ENCAPADO | Metros | 1.000 |
| 158 | CABO DE AÇO 3/8 | Metros | 1.000 |
| 159 | LACRE ANTI-FRAUDE PARA HIDRÔMETRO 1/2 | Unidades | 17.000 |
| 160 | HIDRÔMETRO UNIJATO 1/2 COM KIT CONEXÃO | Unidades | 2.000 |
| 161 | CAIXA PLÁSTICA PARA 1 HIDRÔMETRO | Unidades | 2.000 |

Declaro que a formalização da demanda acima identificada se faz necessária pelos motivos expostos na justificativa da necessidade do presente documento.

Itinga do Maranhão - MA, 18 de Março de 2024



Alessandra Oliveira de Andrade
Diretor Administrativo



SOLICITAÇÃO DE DOTAÇÃO ORÇAMENTÁRIA

Ao
Departamento de Contabilidade
Prefeitura Municipal de Itinga do Maranhão

ASSUNTO: SOLICITAÇÃO DE INFORMAÇÃO DE
DISPONIBILIDADE ORÇAMENTÁRIA E RUBRICA PARA REGISTRO
DE PREÇOS PARA EVENTUAL E FUTURA CONTRATAÇÃO DE
EMPRESA ESPECIALIZADA EM FORNECIMENTO DE MATERIAIS
DE CONSTRUÇÃO, ELÉTRICOS E HIDRÁULICOS PARA ATENDER
AS NECESSIDADES DA COMPANHIA AUTÔNOMA DE ÁGUAS
ESGOTOS E SANEAMENTO DE ITINGA DO MARANHÃO/MA -
CAESI.

Senhor Contador,

Venho por meio desta solicitar a Vossa Senhoria que informe sobre a disponibilidade orçamentária, bem como a classificação orçamentária/financeira dos recursos para custeio da despesa referente ao **PROCESSO ADMINISTRATIVO nº 06.002/2024**, cujo objeto é Registro de Preços para eventual e futura contratação de empresa especializada em fornecimento de materiais de construção, elétricos e hidráulicos para atender as necessidades da Companhia Autônoma de Águas Esgotos e Saneamento de Itinga do Maranhão/MA - CAESI..

O valor total estimado da presente demanda é de R\$ 1.530.661,45 (um milhão, quinhentos e trinta mil, seiscentos e sessenta e um reais e quarenta e cinco centavos).

Para tanto, encaminhamos os autos do processo administrativo acima identificado.

Na certeza do pronto atendimento a esta solicitação, aproveitamos o ensejo para reiterar nossos votos de elevado apreço.

Itinga do Maranhão - MA, 20 de Março de 2024

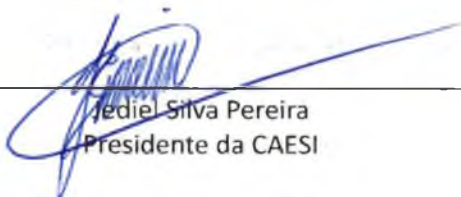
Jéziel Silva Pereira
Presidente da CAESI



INFORMAÇÃO DE DOTAÇÃO ORÇAMENTÁRIA

A(o) Excelentíssimo(a) Senhor(a)
Jediel Silva Pereira
Presidente da CAESI

ASSUNTO: INFORMAÇÃO DE DISPONIBILIDADE ORÇAMENTÁRIA E RUBRICA PARA REGISTRO DE PREÇOS PARA EVENTUAL E FUTURA CONTRATAÇÃO DE EMPRESA ESPECIALIZADA EM FORNECIMENTO DE MATERIAIS DE CONSTRUÇÃO, ELÉTRICOS E HIDRÁULICOS PARA ATENDER AS NECESSIDADES DA COMPANHIA AUTÔNOMA DE ÁGUAS ESGOTOS E SANEAMENTO DE ITINGA DO MARANHÃO/MA - CAESI..

Em resposta a vossa solicitação, conforme encaminhamento a este departamento, que revendo a Lei Orçamentária vigente no corrente exercício financeiro, verificou-se que há programa, classificação e disponibilidade orçamentária necessária e suficiente para Registro de Preços para eventual e futura contratação de empresa especializada em fornecimento de materiais de construção, elétricos e hidráulicos para atender as necessidades da Companhia Autônoma de Águas Esgotos e Saneamento de Itinga do Maranhão/MA - CAESI., objeto do Processo Administrativo nº 06.002/2024, podendo ainda, se for o caso, ser o saldo orçamentário suplementado, sob a seguinte rubrica:

Nos termos da legislação vigente, a indicação da dotação orçamentária fica postergada para o momento da formalização do contrato ou instrumento equivalente.

Remetam-se os autos à Secretaria Requisitante..

Itinga do Maranhão - MA, 25 de Março de 2024

Pamela Nunes da Silva
Secretária Municipal de Finanças
076/2023



SOLICITAÇÃO DE DOTAÇÃO ORÇAMENTÁRIA

Ao
Departamento de Contabilidade
Prefeitura Municipal de Itinga do Maranhão

ASSUNTO: SOLICITAÇÃO DE INFORMAÇÃO DE
DISPONIBILIDADE ORÇAMENTÁRIA E RUBRICA PARA REGISTRO
DE PREÇOS PARA EVENTUAL E FUTURA CONTRATAÇÃO DE
EMPRESA ESPECIALIZADA EM FORNECIMENTO DE MATERIAIS
DE CONSTRUÇÃO, ELÉTRICOS E HIDRÁULICOS PARA ATENDER
AS NECESSIDADES DA COMPANHIA AUTÔNOMA DE ÁGUAS
ESGOTOS E SANEAMENTO DE ITINGA DO MARANHÃO/MA -
CAESI.

Senhor Contador,

Venho por meio desta solicitar a Vossa Senhoria que informe sobre a disponibilidade orçamentária, bem como a classificação orçamentária/financeira dos recursos para custeio da despesa referente ao **PROCESSO ADMINISTRATIVO nº 06.002/2024**, cujo objeto é Registro de Preços para eventual e futura contratação de empresa especializada em fornecimento de materiais de construção, elétricos e hidráulicos para atender as necessidades da Companhia Autônoma de Águas Esgotos e Saneamento de Itinga do Maranhão/MA - CAESI..

O valor total estimado da presente demanda é de R\$ 1.530.661,45 (um milhão, quinhentos e trinta mil, seiscentos e sessenta e um reais e quarenta e cinco centavos).

Para tanto, encaminhamos os autos do processo administrativo acima identificado.

Na certeza do pronto atendimento a esta solicitação, aproveitamos o ensejo para reiterar nossos votos de elevado apreço.

Itinga do Maranhão - MA, 20 de Março de 2024

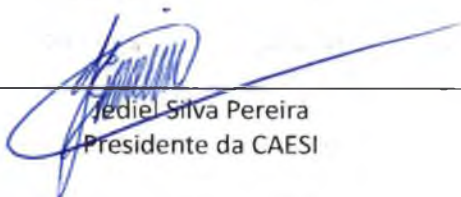
Jéziel Silva Pereira
Presidente da CAESI



INFORMAÇÃO DE DOTAÇÃO ORÇAMENTÁRIA

A(o) Excelentíssimo(a) Senhor(a)
Jediel Silva Pereira
Presidente da CAESI

ASSUNTO: INFORMAÇÃO DE DISPONIBILIDADE ORÇAMENTÁRIA E RUBRICA PARA REGISTRO DE PREÇOS PARA EVENTUAL E FUTURA CONTRATAÇÃO DE EMPRESA ESPECIALIZADA EM FORNECIMENTO DE MATERIAIS DE CONSTRUÇÃO, ELÉTRICOS E HIDRÁULICOS PARA ATENDER AS NECESSIDADES DA COMPANHIA AUTÔNOMA DE ÁGUAS ESGOTOS E SANEAMENTO DE ITINGA DO MARANHÃO/MA - CAESI..

Em resposta a vossa solicitação, conforme encaminhamento a este departamento, que revendo a Lei Orçamentária vigente no corrente exercício financeiro, verificou-se que há programa, classificação e disponibilidade orçamentária necessária e suficiente para Registro de Preços para eventual e futura contratação de empresa especializada em fornecimento de materiais de construção, elétricos e hidráulicos para atender as necessidades da Companhia Autônoma de Águas Esgotos e Saneamento de Itinga do Maranhão/MA - CAESI., objeto do Processo Administrativo nº 06.002/2024, podendo ainda, se for o caso, ser o saldo orçamentário suplementado, sob a seguinte rubrica:

Nos termos da legislação vigente, a indicação da dotação orçamentária fica postergada para o momento da formalização do contrato ou instrumento equivalente.

Remetam-se os autos à Secretaria Requisitante..

Itinga do Maranhão - MA, 25 de Março de 2024

Pamela Nunes da Silva
Secretária Municipal de Finanças
076/2023



552
M

DESPACHO PARA ELABORAÇÃO DO TERMO DE REFERÊNCIA

A(o) Excelentíssimo(a) Senhor(a)
Jediel Silva Pereira
Presidente da CAESI

Em resposta a vossa solicitação para Registro de Preços para eventual e futura contratação de empresa especializada em fornecimento de materiais de construção, elétricos e hidráulicos para atender as necessidades da Companhia Autônoma de Águas Esgotos e Saneamento de Itinga do Maranhão/MA - CAESI.; objeto do Processo Administrativo nº 06.002/2024, informo que foram realizadas Estudo Técnico Preliminar e Levantamento de Preços de Mercado, conforme documentos em anexo.

Fica autorizado a elaboração do Termo de Referência, em conformidade com o que determina o inciso XXIII, artigo 6º da Lei 14.133/2021, conforme quantitativos solicitados e preços estimados, nos termos da tabela abaixo:

ESPECIFICAÇÕES E ESTIMATIVA DA CONTRATAÇÃO

| Item | Descrição | Unidade | Quant. | R\$ Unit. | R\$ Total |
|------|---|----------------|--------|------------|---------------|
| 1 | CIMENTO 50KG QUANTIDADES POR ÓRGÃO PARTICIPANTE Companhia Autônoma de Águas Esgotos e Saneamento de Itinga do Maranhão/MA Quantidade: 150,00 Valor Total R\$ 6.727,50 | Sacos | 150 | R\$ 44,85 | R\$ 6.727,50 |
| 2 | AREIA LAVADA QUANTIDADES POR ÓRGÃO PARTICIPANTE Companhia Autônoma de Águas Esgotos e Saneamento de Itinga do Maranhão/MA Quantidade: 50,00 Valor Total R\$ 6.350,00 | Metros Cúbicos | 50 | R\$ 127,00 | R\$ 6.350,00 |
| 3 | SEIXO DE 3 - 6 MM QUANTIDADES POR ÓRGÃO PARTICIPANTE Companhia Autônoma de Águas Esgotos e Saneamento de Itinga do Maranhão/MA Quantidade: 40,00 Valor Total R\$ 6.576,00 | Metros Cúbicos | 40 | R\$ 164,40 | R\$ 6.576,00 |
| 4 | VERGALHÃO 16mm 5/8 QUANTIDADES POR ÓRGÃO PARTICIPANTE Companhia Autônoma de Águas Esgotos e Saneamento de Itinga do Maranhão/MA Quantidade: 20,00 Valor Total R\$ 3.186,20 | Unidades | 20 | R\$ 159,31 | R\$ 3.186,20 |
| 5 | VERGALHÃO 10mm 3/8 QUANTIDADES POR ÓRGÃO PARTICIPANTE Companhia Autônoma de Águas Esgotos e Saneamento de Itinga do Maranhão/MA Quantidade: 20,00 Valor Total R\$ 1.120,00 | Unidades | 20 | R\$ 56,00 | R\$ 1.120,00 |
| 6 | VERGALHÃO Ca660 4.2 QUANTIDADES POR ÓRGÃO PARTICIPANTE Companhia Autônoma de Águas Esgotos e Saneamento de Itinga do Maranhão/MA Quantidade: 20,00 Valor Total R\$ 208,00 | Unidades | 20 | R\$ 10,40 | R\$ 208,00 |
| 7 | ARAME RECOZIDO 18mm QUANTIDADES POR ÓRGÃO PARTICIPANTE Companhia Autônoma de Águas Esgotos e Saneamento de Itinga do Maranhão/MA Quantidade: 20,00 Valor Total R\$ 274,00 | Quilogramas | 20 | R\$ 13,70 | R\$ 274,00 |
| 8 | TELHA TIPO BRASILT QUANTIDADES POR ÓRGÃO PARTICIPANTE Companhia Autônoma de Águas Esgotos e Saneamento de Itinga do Maranhão/MA Quantidade: 100,00 Valor Total R\$ 2.443,00 | Unidades | 100 | R\$ 24,43 | R\$ 2.443,00 |
| 9 | TELHA PLAN 44X15,5 QUANTIDADES POR ÓRGÃO PARTICIPANTE Companhia Autônoma de Águas Esgotos e Saneamento de Itinga do Maranhão/MA Quantidade: 3.000,00 Valor Total R\$ 6.750,00 | Unidades | 3.000 | R\$ 2,25 | R\$ 6.750,00 |
| 10 | BLOCO CERÂMICO 6 FUROS QUANTIDADES POR ÓRGÃO PARTICIPANTE Companhia Autônoma de Águas Esgotos e Saneamento de Itinga do Maranhão/MA Quantidade: 4.000,00 Valor Total R\$ 5.760,00 | Unidades | 4.000 | R\$ 1,44 | R\$ 5.760,00 |
| 11 | TINTA ESMALTE SINTÉTICO LARANJA 18 LITROS QUANTIDADES POR ÓRGÃO PARTICIPANTE Companhia Autônoma de Águas Esgotos e Saneamento de Itinga do Maranhão/MA Quantidade: 30,00 Valor Total R\$ 16.377,00 | Unidades | 30 | R\$ 545,90 | R\$ 16.377,00 |
| 12 | TINTA ESMALTE SINTÉTICO VERDE 18 LITROS QUANTIDADES POR ÓRGÃO PARTICIPANTE Companhia Autônoma de Águas Esgotos e Saneamento de Itinga do Maranhão/MA Quantidade: 30,00 Valor Total R\$ 16.534,20 | Unidades | 30 | R\$ 551,14 | R\$ 16.534,20 |
| 13 | TINTA ESMALTE SINTÉTICO BEGE 18 LITROS QUANTIDADES POR ÓRGÃO PARTICIPANTE Companhia Autônoma de Águas Esgotos e Saneamento de Itinga do Maranhão/MA Quantidade: 30,00 Valor Total R\$ 12.300,00 | Unidades | 30 | R\$ 410,00 | R\$ 12.300,00 |



ESTADO DO MARANHÃO
PREFEITURA MUNICIPAL DE ITINGA DO MARANHÃO



| | | | | | |
|----|---|----------|-------|--------------|----------------|
| 14 | TINTA SEMI BRILHO BRANCA 18 LITROS | Unidades | 30 | R\$ 519,00 | R\$ 15.570,00 |
| | QUANTIDADES POR ÓRGÃO PARTICIPANTE | | | | |
| | Companhia Autônoma de Águas Esgotos e Saneamento de Itinga do Maranhão/MA Quantidade: 30,00 Valor Total R\$ 15.570,00 | | | | |
| | TUBO PVC 6 METROS 140mm | Unidades | 20 | R\$ 1.154,87 | R\$ 23.097,40 |
| 15 | QUANTIDADES POR ÓRGÃO PARTICIPANTE | | | | |
| | Companhia Autônoma de Águas Esgotos e Saneamento de Itinga do Maranhão/MA Quantidade: 20,00 Valor Total R\$ 23.097,40 | | | | |
| | TUBO PVC 6 METROS 110mm | Unidades | 110 | R\$ 618,45 | R\$ 68.029,50 |
| 16 | QUANTIDADES POR ÓRGÃO PARTICIPANTE | | | | |
| | Companhia Autônoma de Águas Esgotos e Saneamento de Itinga do Maranhão/MA Quantidade: 110,00 Valor Total R\$ 68.029,50 | | | | |
| | TUBO PVC 6 METROS 85mm | Unidades | 60 | R\$ 511,47 | R\$ 30.688,20 |
| 17 | QUANTIDADES POR ÓRGÃO PARTICIPANTE | | | | |
| | Companhia Autônoma de Águas Esgotos e Saneamento de Itinga do Maranhão/MA Quantidade: 60,00 Valor Total R\$ 30.688,20 | | | | |
| | TUBO PVC 6 METROS 75mm | Unidades | 40 | R\$ 280,90 | R\$ 11.236,00 |
| 18 | QUANTIDADES POR ÓRGÃO PARTICIPANTE | | | | |
| | Companhia Autônoma de Águas Esgotos e Saneamento de Itinga do Maranhão/MA Quantidade: 40,00 Valor Total R\$ 11.236,00 | | | | |
| | TUBO PVC 6 METROS 60mm | Unidades | 1.300 | R\$ 236,94 | R\$ 308.022,00 |
| 19 | QUANTIDADES POR ÓRGÃO PARTICIPANTE | | | | |
| | Companhia Autônoma de Águas Esgotos e Saneamento de Itinga do Maranhão/MA Quantidade: 1.300,00 Valor Total R\$ 308.022,00 | | | | |
| | TUBO PVC 6 METROS 50mm | Unidades | 60 | R\$ 123,59 | R\$ 7.415,40 |
| 20 | QUANTIDADES POR ÓRGÃO PARTICIPANTE | | | | |
| | Companhia Autônoma de Águas Esgotos e Saneamento de Itinga do Maranhão/MA Quantidade: 60,00 Valor Total R\$ 7.415,40 | | | | |
| | TUBO PVC 6 METROS 40mm | Unidades | 20 | R\$ 103,45 | R\$ 2.069,00 |
| 21 | QUANTIDADES POR ÓRGÃO PARTICIPANTE | | | | |
| | Companhia Autônoma de Águas Esgotos e Saneamento de Itinga do Maranhão/MA Quantidade: 20,00 Valor Total R\$ 2.069,00 | | | | |
| | TUBO PVC 6 METROS 32mm | Unidades | 15 | R\$ 46,72 | R\$ 700,80 |
| 22 | QUANTIDADES POR ÓRGÃO PARTICIPANTE | | | | |
| | Companhia Autônoma de Águas Esgotos e Saneamento de Itinga do Maranhão/MA Quantidade: 15,00 Valor Total R\$ 700,80 | | | | |
| | TUBO PVC 6 METROS 25mm | Unidades | 500 | R\$ 29,81 | R\$ 14.905,00 |
| 23 | QUANTIDADES POR ÓRGÃO PARTICIPANTE | | | | |
| | Companhia Autônoma de Águas Esgotos e Saneamento de Itinga do Maranhão/MA Quantidade: 500,00 Valor Total R\$ 14.905,00 | | | | |
| | TUBO PVC 6 METROS 20mm | Unidades | 600 | R\$ 24,99 | R\$ 14.994,00 |
| 24 | QUANTIDADES POR ÓRGÃO PARTICIPANTE | | | | |
| | Companhia Autônoma de Águas Esgotos e Saneamento de Itinga do Maranhão/MA Quantidade: 600,00 Valor Total R\$ 14.994,00 | | | | |
| | COLA PARA TUBOS E CONEÇÕES 75G CAIXA COM 30 UNIDADES | Caixas | 20 | R\$ 170,90 | R\$ 3.418,00 |
| 25 | QUANTIDADES POR ÓRGÃO PARTICIPANTE | | | | |
| | Companhia Autônoma de Águas Esgotos e Saneamento de Itinga do Maranhão/MA Quantidade: 20,00 Valor Total R\$ 3.418,00 | | | | |
| | ADAPTADOR 40mm | Unidades | 30 | R\$ 2,91 | R\$ 87,30 |
| 26 | QUANTIDADES POR ÓRGÃO PARTICIPANTE | | | | |
| | Companhia Autônoma de Águas Esgotos e Saneamento de Itinga do Maranhão/MA Quantidade: 30,00 Valor Total R\$ 87,30 | | | | |
| | ADAPTADOR CURTO 85mm | Unidades | 25 | R\$ 28,85 | R\$ 721,25 |
| 27 | QUANTIDADES POR ÓRGÃO PARTICIPANTE | | | | |
| | Companhia Autônoma de Águas Esgotos e Saneamento de Itinga do Maranhão/MA Quantidade: 25,00 Valor Total R\$ 721,25 | | | | |
| | ADAPTADOR CURTO 75mm | Unidades | 10 | R\$ 20,66 | R\$ 206,60 |
| 28 | QUANTIDADES POR ÓRGÃO PARTICIPANTE | | | | |
| | Companhia Autônoma de Águas Esgotos e Saneamento de Itinga do Maranhão/MA Quantidade: 10,00 Valor Total R\$ 206,60 | | | | |
| | ADAPTADOR CURTO 60mm | Unidades | 30 | R\$ 9,90 | R\$ 297,00 |
| 29 | QUANTIDADES POR ÓRGÃO PARTICIPANTE | | | | |
| | Companhia Autônoma de Águas Esgotos e Saneamento de Itinga do Maranhão/MA Quantidade: 30,00 Valor Total R\$ 297,00 | | | | |
| | ADAPTADOR CURTO 50mm | Unidades | 25 | R\$ 5,19 | R\$ 129,75 |
| 30 | QUANTIDADES POR ÓRGÃO PARTICIPANTE | | | | |
| | Companhia Autônoma de Águas Esgotos e Saneamento de Itinga do Maranhão/MA Quantidade: 25,00 Valor Total R\$ 129,75 | | | | |
| | ADAPTADOR CURTO 32mm | Unidades | 16 | R\$ 2,73 | R\$ 43,68 |
| 31 | QUANTIDADES POR ÓRGÃO PARTICIPANTE | | | | |
| | Companhia Autônoma de Águas Esgotos e Saneamento de Itinga do Maranhão/MA Quantidade: 16,00 Valor Total R\$ 43,68 | | | | |
| | ADAPTADOR CURTO 25mm | Unidades | 40 | R\$ 1,66 | R\$ 66,40 |
| 32 | QUANTIDADES POR ÓRGÃO PARTICIPANTE | | | | |
| | Companhia Autônoma de Águas Esgotos e Saneamento de Itinga do Maranhão/MA Quantidade: 40,00 Valor Total R\$ 66,40 | | | | |
| | ADAPTADOR CURTO 20mm | Unidades | 130 | R\$ 0,56 | R\$ 72,80 |
| 33 | QUANTIDADES POR ÓRGÃO PARTICIPANTE | | | | |
| | Companhia Autônoma de Águas Esgotos e Saneamento de Itinga do Maranhão/MA Quantidade: 130,00 Valor Total R\$ 72,80 | | | | |
| | CAP C/ANEL 60mm | Unidades | 40 | R\$ 23,90 | R\$ 956,00 |
| 34 | QUANTIDADES POR ÓRGÃO PARTICIPANTE | | | | |
| | Companhia Autônoma de Águas Esgotos e Saneamento de Itinga do Maranhão/MA Quantidade: 40,00 Valor Total R\$ 956,00 | | | | |
| 35 | CAP SOLDÁVEL 85mm | Unidades | 10 | R\$ 49,31 | R\$ 493,10 |



ESTADO DO MARANHÃO
PREFEITURA MUNICIPAL DE ITINGA DO MARANHÃO



| | | | | | |
|----|---|----------|-------|------------|---------------|
| | QUANTIDADES POR ÓRGÃO PARTICIPANTE | | | | |
| | Companhia Autônoma de Águas Esgotos e Saneamento de Itinga do Maranhão/MA Quantidade: 10,00 Valor Total R\$ 493,10 | | | | |
| | CAP SOLDÁVEL 60mm | Unidades | 30 | R\$ 16,06 | R\$ 481,80 |
| 36 | QUANTIDADES POR ÓRGÃO PARTICIPANTE | | | | |
| | Companhia Autônoma de Águas Esgotos e Saneamento de Itinga do Maranhão/MA Quantidade: 30,00 Valor Total R\$ 481,80 | | | | |
| | CAP SOLDÁVEL 50mm | Unidades | 30 | R\$ 5,16 | R\$ 154,80 |
| 37 | QUANTIDADES POR ÓRGÃO PARTICIPANTE | | | | |
| | Companhia Autônoma de Águas Esgotos e Saneamento de Itinga do Maranhão/MA Quantidade: 30,00 Valor Total R\$ 154,80 | | | | |
| | CAP SOLDÁVEL 40mm | Unidades | 20 | R\$ 5,63 | R\$ 112,60 |
| 38 | QUANTIDADES POR ÓRGÃO PARTICIPANTE | | | | |
| | Companhia Autônoma de Águas Esgotos e Saneamento de Itinga do Maranhão/MA Quantidade: 20,00 Valor Total R\$ 112,60 | | | | |
| | CAP SOLDÁVEL 32mm | Unidades | 20 | R\$ 2,93 | R\$ 58,60 |
| 39 | QUANTIDADES POR ÓRGÃO PARTICIPANTE | | | | |
| | Companhia Autônoma de Águas Esgotos e Saneamento de Itinga do Maranhão/MA Quantidade: 20,00 Valor Total R\$ 58,60 | | | | |
| | CAP SOLDÁVEL 25mm | Unidades | 40 | R\$ 1,32 | R\$ 52,80 |
| 40 | QUANTIDADES POR ÓRGÃO PARTICIPANTE | | | | |
| | Companhia Autônoma de Águas Esgotos e Saneamento de Itinga do Maranhão/MA Quantidade: 40,00 Valor Total R\$ 52,80 | | | | |
| | CAP SOLDÁVEL 20mm | Unidades | 1.700 | R\$ 1,26 | R\$ 2.142,00 |
| 41 | QUANTIDADES POR ÓRGÃO PARTICIPANTE | | | | |
| | Companhia Autônoma de Águas Esgotos e Saneamento de Itinga do Maranhão/MA Quantidade: 1.700,00 Valor Total R\$ 2.142,00 | | | | |
| | COLAR ABRAÇADEIRA COM TRAVAS 110mm X 1/2 | Unidades | 30 | R\$ 28,90 | R\$ 867,00 |
| 42 | QUANTIDADES POR ÓRGÃO PARTICIPANTE | | | | |
| | Companhia Autônoma de Águas Esgotos e Saneamento de Itinga do Maranhão/MA Quantidade: 30,00 Valor Total R\$ 867,00 | | | | |
| | COLAR ABRAÇADEIRA COM TRAVAS 85mm X 1/2 | Unidades | 50 | R\$ 21,90 | R\$ 1.095,00 |
| 43 | QUANTIDADES POR ÓRGÃO PARTICIPANTE | | | | |
| | Companhia Autônoma de Águas Esgotos e Saneamento de Itinga do Maranhão/MA Quantidade: 50,00 Valor Total R\$ 1.095,00 | | | | |
| | COLAR ABRAÇADEIRA COM TRAVAS 60mm X 1/2 | Unidades | 100 | R\$ 62,70 | R\$ 6.270,00 |
| 44 | QUANTIDADES POR ÓRGÃO PARTICIPANTE | | | | |
| | Companhia Autônoma de Águas Esgotos e Saneamento de Itinga do Maranhão/MA Quantidade: 100,00 Valor Total R\$ 6.270,00 | | | | |
| | COLAR ABRAÇADEIRA COM TRAVAS 50mm X 1/2 | Unidades | 40 | R\$ 21,99 | R\$ 879,60 |
| 45 | QUANTIDADES POR ÓRGÃO PARTICIPANTE | | | | |
| | Companhia Autônoma de Águas Esgotos e Saneamento de Itinga do Maranhão/MA Quantidade: 40,00 Valor Total R\$ 879,60 | | | | |
| | JOELHO SOLDÁVEL TLR PVC 25X3/4 | Unidades | 50 | R\$ 1,77 | R\$ 88,50 |
| 46 | QUANTIDADES POR ÓRGÃO PARTICIPANTE | | | | |
| | Companhia Autônoma de Águas Esgotos e Saneamento de Itinga do Maranhão/MA Quantidade: 50,00 Valor Total R\$ 88,50 | | | | |
| | JOELHO SOLDÁVEL LR PVC 25X3/4 | Unidades | 30 | R\$ 3,46 | R\$ 103,80 |
| 47 | QUANTIDADES POR ÓRGÃO PARTICIPANTE | | | | |
| | Companhia Autônoma de Águas Esgotos e Saneamento de Itinga do Maranhão/MA Quantidade: 30,00 Valor Total R\$ 103,80 | | | | |
| | JOELHO SOLDÁVEL LR PVC 20X3/4 | Unidades | 50 | R\$ 1,80 | R\$ 90,00 |
| 48 | QUANTIDADES POR ÓRGÃO PARTICIPANTE | | | | |
| | Companhia Autônoma de Águas Esgotos e Saneamento de Itinga do Maranhão/MA Quantidade: 50,00 Valor Total R\$ 90,00 | | | | |
| | JOELHO SOLDÁVEL PVC 110mm | Unidades | 50 | R\$ 179,77 | R\$ 8.988,50 |
| 49 | QUANTIDADES POR ÓRGÃO PARTICIPANTE | | | | |
| | Companhia Autônoma de Águas Esgotos e Saneamento de Itinga do Maranhão/MA Quantidade: 50,00 Valor Total R\$ 8.988,50 | | | | |
| | JOELHO SOLDÁVEL PVC 85mm | Unidades | 60 | R\$ 95,00 | R\$ 5.700,00 |
| 50 | QUANTIDADES POR ÓRGÃO PARTICIPANTE | | | | |
| | Companhia Autônoma de Águas Esgotos e Saneamento de Itinga do Maranhão/MA Quantidade: 60,00 Valor Total R\$ 5.700,00 | | | | |
| | JOELHO SOLDÁVEL PVC 75mm | Unidades | 50 | R\$ 115,04 | R\$ 5.752,00 |
| 51 | QUANTIDADES POR ÓRGÃO PARTICIPANTE | | | | |
| | Companhia Autônoma de Águas Esgotos e Saneamento de Itinga do Maranhão/MA Quantidade: 50,00 Valor Total R\$ 5.752,00 | | | | |
| | JOELHO SOLDÁVEL PVC 60mm | Unidades | 100 | R\$ 38,54 | R\$ 3.854,00 |
| 52 | QUANTIDADES POR ÓRGÃO PARTICIPANTE | | | | |
| | Companhia Autônoma de Águas Esgotos e Saneamento de Itinga do Maranhão/MA Quantidade: 100,00 Valor Total R\$ 3.854,00 | | | | |
| | CRUZETAS SOLDÁVEL PVC DE 60mm | Unidades | 300 | R\$ 119,00 | R\$ 35.700,00 |
| 53 | QUANTIDADES POR ÓRGÃO PARTICIPANTE | | | | |
| | Companhia Autônoma de Águas Esgotos e Saneamento de Itinga do Maranhão/MA Quantidade: 300,00 Valor Total R\$ 35.700,00 | | | | |
| | TE SOLDÁVEL PVC DE 60 mm | Unidades | 200 | R\$ 39,24 | R\$ 7.848,00 |
| 54 | QUANTIDADES POR ÓRGÃO PARTICIPANTE | | | | |
| | Companhia Autônoma de Águas Esgotos e Saneamento de Itinga do Maranhão/MA Quantidade: 200,00 Valor Total R\$ 7.848,00 | | | | |
| | JOELHO SOLDÁVEL PVC 50mm | Unidades | 15 | R\$ 7,84 | R\$ 117,60 |
| 55 | QUANTIDADES POR ÓRGÃO PARTICIPANTE | | | | |
| | Companhia Autônoma de Águas Esgotos e Saneamento de Itinga do Maranhão/MA Quantidade: 15,00 Valor Total R\$ 117,60 | | | | |
| | JOELHO SOLDÁVEL PVC 40mm | Unidades | 100 | R\$ 6,76 | R\$ 676,00 |
| 56 | QUANTIDADES POR ÓRGÃO PARTICIPANTE | | | | |



ESTADO DO MARANHÃO
PREFEITURA MUNICIPAL DE ITINGA DO MARANHÃO



| | | | | |
|----|---|----------|-------|-------------------------|
| | Companhia Autônoma de Águas Esgotos e Saneamento de Itinga do Maranhão/MA Quantidade: 100,00 Valor Total R\$ 676,00 | | | |
| | JOELHO SOLDÁVEL PVC 32mm | Unidades | 100 | R\$ 3,09 R\$ 309,00 |
| 57 | QUANTIDADES POR ÓRGÃO PARTICIPANTE | | | |
| | Companhia Autônoma de Águas Esgotos e Saneamento de Itinga do Maranhão/MA Quantidade: 100,00 Valor Total R\$ 309,00 | | | |
| | JOELHO SOLDÁVEL PVC 25mm | Unidades | 200 | R\$ 1,58 R\$ 316,00 |
| 58 | QUANTIDADES POR ÓRGÃO PARTICIPANTE | | | |
| | Companhia Autônoma de Águas Esgotos e Saneamento de Itinga do Maranhão/MA Quantidade: 200,00 Valor Total R\$ 316,00 | | | |
| | JOELHO SOLDÁVEL PVC 20mm | Unidades | 1.600 | R\$ 1,27 R\$ 2.032,00 |
| 59 | QUANTIDADES POR ÓRGÃO PARTICIPANTE | | | |
| | Companhia Autônoma de Águas Esgotos e Saneamento de Itinga do Maranhão/MA Quantidade: 1.600,00 Valor Total R\$ 2.032,00 | | | |
| | LUVA DE CORRER SOLDÁVEL PVC 250mm | Unidades | 30 | R\$ 104,15 R\$ 3.124,50 |
| 60 | QUANTIDADES POR ÓRGÃO PARTICIPANTE | | | |
| | Companhia Autônoma de Águas Esgotos e Saneamento de Itinga do Maranhão/MA Quantidade: 30,00 Valor Total R\$ 3.124,50 | | | |
| | LUVA DE CORRER SOLDÁVEL PVC 200mm | Unidades | 30 | R\$ 166,90 R\$ 5.007,00 |
| 61 | QUANTIDADES POR ÓRGÃO PARTICIPANTE | | | |
| | Companhia Autônoma de Águas Esgotos e Saneamento de Itinga do Maranhão/MA Quantidade: 30,00 Valor Total R\$ 5.007,00 | | | |
| | LUVA DE CORRER SOLDÁVEL PVC 160mm | Unidades | 30 | R\$ 108,90 R\$ 3.267,00 |
| 62 | QUANTIDADES POR ÓRGÃO PARTICIPANTE | | | |
| | Companhia Autônoma de Águas Esgotos e Saneamento de Itinga do Maranhão/MA Quantidade: 30,00 Valor Total R\$ 3.267,00 | | | |
| | LUVA DE CORRER SOLDÁVEL PVC 150mm | Unidades | 30 | R\$ 63,00 R\$ 1.890,00 |
| 63 | QUANTIDADES POR ÓRGÃO PARTICIPANTE | | | |
| | Companhia Autônoma de Águas Esgotos e Saneamento de Itinga do Maranhão/MA Quantidade: 30,00 Valor Total R\$ 1.890,00 | | | |
| | LUVA DE CORRER SOLDÁVEL PVC 140mm | Unidades | 50 | R\$ 138,50 R\$ 6.925,00 |
| 64 | QUANTIDADES POR ÓRGÃO PARTICIPANTE | | | |
| | Companhia Autônoma de Águas Esgotos e Saneamento de Itinga do Maranhão/MA Quantidade: 50,00 Valor Total R\$ 6.925,00 | | | |
| | LUVA DE CORRER SOLDÁVEL PVC 110mm | Unidades | 50 | R\$ 100,95 R\$ 5.047,50 |
| 65 | QUANTIDADES POR ÓRGÃO PARTICIPANTE | | | |
| | Companhia Autônoma de Águas Esgotos e Saneamento de Itinga do Maranhão/MA Quantidade: 50,00 Valor Total R\$ 5.047,50 | | | |
| | LUVA DE CORRER SOLDÁVEL PVC 100mm | Unidades | 20 | R\$ 91,46 R\$ 1.829,20 |
| 66 | QUANTIDADES POR ÓRGÃO PARTICIPANTE | | | |
| | Companhia Autônoma de Águas Esgotos e Saneamento de Itinga do Maranhão/MA Quantidade: 20,00 Valor Total R\$ 1.829,20 | | | |
| | LUVA DE CORRER SOLDÁVEL PVC 85mm | Unidades | 20 | R\$ 110,45 R\$ 2.209,00 |
| 67 | QUANTIDADES POR ÓRGÃO PARTICIPANTE | | | |
| | Companhia Autônoma de Águas Esgotos e Saneamento de Itinga do Maranhão/MA Quantidade: 20,00 Valor Total R\$ 2.209,00 | | | |
| | LUVA DE CORRER SOLDÁVEL PVC 60mm | Unidades | 50 | R\$ 39,84 R\$ 1.992,00 |
| 68 | QUANTIDADES POR ÓRGÃO PARTICIPANTE | | | |
| | Companhia Autônoma de Águas Esgotos e Saneamento de Itinga do Maranhão/MA Quantidade: 50,00 Valor Total R\$ 1.992,00 | | | |
| | LUVA DE CORRER SOLDÁVEL PVC 50mm | Unidades | 20 | R\$ 20,99 R\$ 419,80 |
| 69 | QUANTIDADES POR ÓRGÃO PARTICIPANTE | | | |
| | Companhia Autônoma de Águas Esgotos e Saneamento de Itinga do Maranhão/MA Quantidade: 20,00 Valor Total R\$ 419,80 | | | |
| | LUVA DE CORRER SOLDÁVEL PVC 40mm | Unidades | 30 | R\$ 16,16 R\$ 484,80 |
| 70 | QUANTIDADES POR ÓRGÃO PARTICIPANTE | | | |
| | Companhia Autônoma de Águas Esgotos e Saneamento de Itinga do Maranhão/MA Quantidade: 30,00 Valor Total R\$ 484,80 | | | |
| | LUVA DE CORRER SOLDÁVEL PVC 32mm | Unidades | 20 | R\$ 25,18 R\$ 503,60 |
| 71 | QUANTIDADES POR ÓRGÃO PARTICIPANTE | | | |
| | Companhia Autônoma de Águas Esgotos e Saneamento de Itinga do Maranhão/MA Quantidade: 20,00 Valor Total R\$ 503,60 | | | |
| | LUVA DE CORRER SOLDÁVEL PVC 25mm | Unidades | 30 | R\$ 12,00 R\$ 360,00 |
| 72 | QUANTIDADES POR ÓRGÃO PARTICIPANTE | | | |
| | Companhia Autônoma de Águas Esgotos e Saneamento de Itinga do Maranhão/MA Quantidade: 30,00 Valor Total R\$ 360,00 | | | |
| | LUVA DE CORRER SOLDÁVEL PVC 20mm | Unidades | 50 | R\$ 8,82 R\$ 441,00 |
| 73 | QUANTIDADES POR ÓRGÃO PARTICIPANTE | | | |
| | Companhia Autônoma de Águas Esgotos e Saneamento de Itinga do Maranhão/MA Quantidade: 50,00 Valor Total R\$ 441,00 | | | |
| | LUVA LR SOLDÁVEL PVC 32X1 | Unidades | 50 | R\$ 4,43 R\$ 221,50 |
| 74 | QUANTIDADES POR ÓRGÃO PARTICIPANTE | | | |
| | Companhia Autônoma de Águas Esgotos e Saneamento de Itinga do Maranhão/MA Quantidade: 50,00 Valor Total R\$ 221,50 | | | |
| | LUVA LR SOLDÁVEL PVC 25X¼ | Unidades | 160 | R\$ 1,22 R\$ 195,20 |
| 75 | QUANTIDADES POR ÓRGÃO PARTICIPANTE | | | |
| | Companhia Autônoma de Águas Esgotos e Saneamento de Itinga do Maranhão/MA Quantidade: 160,00 Valor Total R\$ 195,20 | | | |
| | LUVA LR SOLDÁVEL PVC 20X ½ | Unidades | 50 | R\$ 0,95 R\$ 47,50 |
| 76 | QUANTIDADES POR ÓRGÃO PARTICIPANTE | | | |
| | Companhia Autônoma de Águas Esgotos e Saneamento de Itinga do Maranhão/MA Quantidade: 50,00 Valor Total R\$ 47,50 | | | |
| | LUVA SOLDÁVEL PVC 85mm | Unidades | 10 | R\$ 49,90 R\$ 499,00 |
| 77 | QUANTIDADES POR ÓRGÃO PARTICIPANTE | | | |
| | Companhia Autônoma de Águas Esgotos e Saneamento de Itinga do Maranhão/MA Quantidade: 10,00 Valor Total R\$ 499,00 | | | |

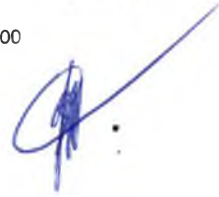



ESTADO DO MARANHÃO
PREFEITURA MUNICIPAL DE ITINGA DO MARANHÃO



| | | | | | |
|----|---|----------|-------|-----------|--------------|
| 78 | LUVA SOLDÁVEL PVC 60mm | Unidades | 100 | R\$ 22,29 | R\$ 2.229,00 |
| | QUANTIDADES POR ÓRGÃO PARTICIPANTE | | | | |
| | Companhia Autônoma de Águas Esgotos e Saneamento de Itinga do Maranhão/MA Quantidade: 100,00 Valor Total R\$ 2.229,00 | | | | |
| | LUVA SOLDÁVEL PVC 50mm | Unidades | 50 | R\$ 7,73 | R\$ 386,50 |
| 79 | QUANTIDADES POR ÓRGÃO PARTICIPANTE | | | | |
| | Companhia Autônoma de Águas Esgotos e Saneamento de Itinga do Maranhão/MA Quantidade: 50,00 Valor Total R\$ 386,50 | | | | |
| | LUVA SOLDÁVEL PVC 40mm | Unidades | 40 | R\$ 3,25 | R\$ 130,00 |
| 80 | QUANTIDADES POR ÓRGÃO PARTICIPANTE | | | | |
| | Companhia Autônoma de Águas Esgotos e Saneamento de Itinga do Maranhão/MA Quantidade: 40,00 Valor Total R\$ 130,00 | | | | |
| | LUVA SOLDÁVEL PVC 32mm | Unidades | 35 | R\$ 4,44 | R\$ 155,40 |
| 81 | QUANTIDADES POR ÓRGÃO PARTICIPANTE | | | | |
| | Companhia Autônoma de Águas Esgotos e Saneamento de Itinga do Maranhão/MA Quantidade: 35,00 Valor Total R\$ 155,40 | | | | |
| | LUVA SOLDÁVEL PVC 25mm | Unidades | 120 | R\$ 1,21 | R\$ 145,20 |
| 82 | QUANTIDADES POR ÓRGÃO PARTICIPANTE | | | | |
| | Companhia Autônoma de Águas Esgotos e Saneamento de Itinga do Maranhão/MA Quantidade: 120,00 Valor Total R\$ 145,20 | | | | |
| | LUVA SOLDÁVEL PVC 20mm | Unidades | 2.000 | R\$ 1,00 | R\$ 2.000,00 |
| 83 | QUANTIDADES POR ÓRGÃO PARTICIPANTE | | | | |
| | Companhia Autônoma de Águas Esgotos e Saneamento de Itinga do Maranhão/MA Quantidade: 2.000,00 Valor Total R\$ 2.000,00 | | | | |
| | LUVA UNIÃO SOLDÁVEL PVC 30mm | Unidades | 60 | R\$ 10,90 | R\$ 654,00 |
| 84 | QUANTIDADES POR ÓRGÃO PARTICIPANTE | | | | |
| | Companhia Autônoma de Águas Esgotos e Saneamento de Itinga do Maranhão/MA Quantidade: 60,00 Valor Total R\$ 654,00 | | | | |
| | BUCHA REDUÇÃO CURTA SOLDÁVEL PVC 110X85mm | Unidades | 100 | R\$ 59,92 | R\$ 5.992,00 |
| 85 | QUANTIDADES POR ÓRGÃO PARTICIPANTE | | | | |
| | Companhia Autônoma de Águas Esgotos e Saneamento de Itinga do Maranhão/MA Quantidade: 100,00 Valor Total R\$ 5.992,00 | | | | |
| | BUCHA REDUÇÃO CURTA SOLDÁVEL PVC 85X75mm | Unidades | 20 | R\$ 22,52 | R\$ 450,40 |
| 86 | QUANTIDADES POR ÓRGÃO PARTICIPANTE | | | | |
| | Companhia Autônoma de Águas Esgotos e Saneamento de Itinga do Maranhão/MA Quantidade: 20,00 Valor Total R\$ 450,40 | | | | |
| | BUCHA REDUÇÃO CURTA SOLDÁVEL PVC 85X60mm | Unidades | 30 | R\$ 27,57 | R\$ 827,10 |
| 87 | QUANTIDADES POR ÓRGÃO PARTICIPANTE | | | | |
| | Companhia Autônoma de Águas Esgotos e Saneamento de Itinga do Maranhão/MA Quantidade: 30,00 Valor Total R\$ 827,10 | | | | |
| | BUCHA REDUÇÃO CURTA SOLDÁVEL PVC 75X60mm | Unidades | 30 | R\$ 25,97 | R\$ 779,10 |
| 88 | QUANTIDADES POR ÓRGÃO PARTICIPANTE | | | | |
| | Companhia Autônoma de Águas Esgotos e Saneamento de Itinga do Maranhão/MA Quantidade: 30,00 Valor Total R\$ 779,10 | | | | |
| | BUCHA REDUÇÃO CURTA SOLDÁVEL PVC 60X50mm | Unidades | 60 | R\$ 9,40 | R\$ 564,00 |
| 89 | QUANTIDADES POR ÓRGÃO PARTICIPANTE | | | | |
| | Companhia Autônoma de Águas Esgotos e Saneamento de Itinga do Maranhão/MA Quantidade: 60,00 Valor Total R\$ 564,00 | | | | |
| | BUCHA REDUÇÃO CURTA SOLDÁVEL PVC 50X40mm | Unidades | 30 | R\$ 9,90 | R\$ 297,00 |
| 90 | QUANTIDADES POR ÓRGÃO PARTICIPANTE | | | | |
| | Companhia Autônoma de Águas Esgotos e Saneamento de Itinga do Maranhão/MA Quantidade: 30,00 Valor Total R\$ 297,00 | | | | |
| | BUCHA REDUÇÃO CURTA SOLDÁVEL PVC 40X32mm | Unidades | 28 | R\$ 2,94 | R\$ 82,32 |
| 91 | QUANTIDADES POR ÓRGÃO PARTICIPANTE | | | | |
| | Companhia Autônoma de Águas Esgotos e Saneamento de Itinga do Maranhão/MA Quantidade: 28,00 Valor Total R\$ 82,32 | | | | |
| | BUCHA REDUÇÃO CURTA SOLDÁVEL PVC 32X25mm | Unidades | 50 | R\$ 0,75 | R\$ 37,50 |
| 92 | QUANTIDADES POR ÓRGÃO PARTICIPANTE | | | | |
| | Companhia Autônoma de Águas Esgotos e Saneamento de Itinga do Maranhão/MA Quantidade: 50,00 Valor Total R\$ 37,50 | | | | |
| | BUCHA REDUÇÃO CURTA SOLDÁVEL PVC 25X20mm | Unidades | 300 | R\$ 0,85 | R\$ 255,00 |
| 93 | QUANTIDADES POR ÓRGÃO PARTICIPANTE | | | | |
| | Companhia Autônoma de Águas Esgotos e Saneamento de Itinga do Maranhão/MA Quantidade: 300,00 Valor Total R\$ 255,00 | | | | |
| | TE SOLDÁVEL PVC 85mm | Unidades | 40 | R\$ 92,09 | R\$ 3.683,60 |
| 94 | QUANTIDADES POR ÓRGÃO PARTICIPANTE | | | | |
| | Companhia Autônoma de Águas Esgotos e Saneamento de Itinga do Maranhão/MA Quantidade: 40,00 Valor Total R\$ 3.683,60 | | | | |
| | TE SOLDÁVEL PVC 75mm | Unidades | 30 | R\$ 89,20 | R\$ 2.676,00 |
| 95 | QUANTIDADES POR ÓRGÃO PARTICIPANTE | | | | |
| | Companhia Autônoma de Águas Esgotos e Saneamento de Itinga do Maranhão/MA Quantidade: 30,00 Valor Total R\$ 2.676,00 | | | | |
| | TE SOLDÁVEL PVC 60mm | Unidades | 30 | R\$ 26,90 | R\$ 807,00 |
| 96 | QUANTIDADES POR ÓRGÃO PARTICIPANTE | | | | |
| | Companhia Autônoma de Águas Esgotos e Saneamento de Itinga do Maranhão/MA Quantidade: 30,00 Valor Total R\$ 807,00 | | | | |
| | TE SOLDÁVEL PVC 50mm | Unidades | 100 | R\$ 41,93 | R\$ 4.193,00 |
| 97 | QUANTIDADES POR ÓRGÃO PARTICIPANTE | | | | |
| | Companhia Autônoma de Águas Esgotos e Saneamento de Itinga do Maranhão/MA Quantidade: 100,00 Valor Total R\$ 4.193,00 | | | | |
| | TE SOLDÁVEL PVC 40mm | Unidades | 100 | R\$ 11,64 | R\$ 1.164,00 |
| 98 | QUANTIDADES POR ÓRGÃO PARTICIPANTE | | | | |
| | Companhia Autônoma de Águas Esgotos e Saneamento de Itinga do Maranhão/MA Quantidade: 100,00 Valor Total R\$ 1.164,00 | | | | |
| 99 | QUANTIDADES POR ÓRGÃO PARTICIPANTE | | | | |
| | TE SOLDÁVEL PVC 32mm | Unidades | 80 | R\$ 3,74 | R\$ 299,20 |



ESTADO DO MARANHÃO
PREFEITURA MUNICIPAL DE ITINGA DO MARANHÃO



557
H

| | | | | | |
|-----|---|----------|----|--------------|---------------|
| | QUANTIDADES POR ÓRGÃO PARTICIPANTE | | | | |
| | Companhia Autônoma de Águas Esgotos e Saneamento de Itinga do Maranhão/MA Quantidade: 80,00 Valor Total R\$ 299,20 | | | | |
| | TE SOLDÁVEL PVC 25mm | Unidades | 20 | R\$ 1,38 | R\$ 27,60 |
| 100 | QUANTIDADES POR ÓRGÃO PARTICIPANTE | | | | |
| | Companhia Autônoma de Águas Esgotos e Saneamento de Itinga do Maranhão/MA Quantidade: 20,00 Valor Total R\$ 27,60 | | | | |
| | TE SOLDÁVEL PVC 20mm | Unidades | 60 | R\$ 0,70 | R\$ 42,00 |
| 101 | QUANTIDADES POR ÓRGÃO PARTICIPANTE | | | | |
| | Companhia Autônoma de Águas Esgotos e Saneamento de Itinga do Maranhão/MA Quantidade: 60,00 Valor Total R\$ 42,00 | | | | |
| | REGISTRO DE ESFERA SOLDÁVEL PVC 150mm | Unidades | 30 | R\$ 587,00 | R\$ 17.610,00 |
| 102 | QUANTIDADES POR ÓRGÃO PARTICIPANTE | | | | |
| | Companhia Autônoma de Águas Esgotos e Saneamento de Itinga do Maranhão/MA Quantidade: 30,00 Valor Total R\$ 17.610,00 | | | | |
| | REGISTRO DE ESFERA SOLDÁVEL PVC 110mm | Unidades | 50 | R\$ 583,66 | R\$ 29.183,00 |
| 103 | QUANTIDADES POR ÓRGÃO PARTICIPANTE | | | | |
| | Companhia Autônoma de Águas Esgotos e Saneamento de Itinga do Maranhão/MA Quantidade: 50,00 Valor Total R\$ 29.183,00 | | | | |
| | REGISTRO DE ESFERA SOLDÁVEL PVC 85mm | Unidades | 10 | R\$ 390,90 | R\$ 3.909,00 |
| 104 | QUANTIDADES POR ÓRGÃO PARTICIPANTE | | | | |
| | Companhia Autônoma de Águas Esgotos e Saneamento de Itinga do Maranhão/MA Quantidade: 10,00 Valor Total R\$ 3.909,00 | | | | |
| | REGISTRO DE ESFERA SOLDÁVEL PVC 75mm | Unidades | 30 | R\$ 328,58 | R\$ 9.857,40 |
| 105 | QUANTIDADES POR ÓRGÃO PARTICIPANTE | | | | |
| | Companhia Autônoma de Águas Esgotos e Saneamento de Itinga do Maranhão/MA Quantidade: 30,00 Valor Total R\$ 9.857,40 | | | | |
| | REGISTRO DE ESFERA SOLDÁVEL PVC 60mm | Unidades | 30 | R\$ 85,14 | R\$ 2.554,20 |
| 106 | QUANTIDADES POR ÓRGÃO PARTICIPANTE | | | | |
| | Companhia Autônoma de Águas Esgotos e Saneamento de Itinga do Maranhão/MA Quantidade: 30,00 Valor Total R\$ 2.554,20 | | | | |
| | REGISTRO DE ESFERA SOLDÁVEL PVC 50mm | Unidades | 30 | R\$ 44,28 | R\$ 1.328,40 |
| 107 | QUANTIDADES POR ÓRGÃO PARTICIPANTE | | | | |
| | Companhia Autônoma de Águas Esgotos e Saneamento de Itinga do Maranhão/MA Quantidade: 30,00 Valor Total R\$ 1.328,40 | | | | |
| | REGISTRO DE ESFERA SOLDÁVEL PVC 40mm | Unidades | 20 | R\$ 29,00 | R\$ 580,00 |
| 108 | QUANTIDADES POR ÓRGÃO PARTICIPANTE | | | | |
| | Companhia Autônoma de Águas Esgotos e Saneamento de Itinga do Maranhão/MA Quantidade: 20,00 Valor Total R\$ 580,00 | | | | |
| | REGISTRO DE ESFERA SOLDÁVEL PVC 32mm | Unidades | 20 | R\$ 13,11 | R\$ 262,20 |
| 109 | QUANTIDADES POR ÓRGÃO PARTICIPANTE | | | | |
| | Companhia Autônoma de Águas Esgotos e Saneamento de Itinga do Maranhão/MA Quantidade: 20,00 Valor Total R\$ 262,20 | | | | |
| | REGISTRO DE ESFERA SOLDÁVEL PVC 25mm | Unidades | 20 | R\$ 10,00 | R\$ 200,00 |
| 110 | QUANTIDADES POR ÓRGÃO PARTICIPANTE | | | | |
| | Companhia Autônoma de Águas Esgotos e Saneamento de Itinga do Maranhão/MA Quantidade: 20,00 Valor Total R\$ 200,00 | | | | |
| | REGISTRO DE ESFERA SOLDÁVEL PVC 20mm | Unidades | 80 | R\$ 9,39 | R\$ 751,20 |
| 111 | QUANTIDADES POR ÓRGÃO PARTICIPANTE | | | | |
| | Companhia Autônoma de Águas Esgotos e Saneamento de Itinga do Maranhão/MA Quantidade: 80,00 Valor Total R\$ 751,20 | | | | |
| | REGISTRO DE GAVETA FERRO FUNDIDO 150mm | Unidades | 50 | R\$ 1.901,50 | R\$ 95.075,00 |
| 112 | QUANTIDADES POR ÓRGÃO PARTICIPANTE | | | | |
| | Companhia Autônoma de Águas Esgotos e Saneamento de Itinga do Maranhão/MA Quantidade: 50,00 Valor Total R\$ 95.075,00 | | | | |
| | REGISTRO DE GAVETA FERRO FUNDIDO 110mm | Unidades | 20 | R\$ 1.431,00 | R\$ 28.620,00 |
| 113 | QUANTIDADES POR ÓRGÃO PARTICIPANTE | | | | |
| | Companhia Autônoma de Águas Esgotos e Saneamento de Itinga do Maranhão/MA Quantidade: 20,00 Valor Total R\$ 28.620,00 | | | | |
| | REGISTRO DE GAVETA FERRO FUNDIDO 80mm | Unidades | 20 | R\$ 1.199,00 | R\$ 23.980,00 |
| 114 | QUANTIDADES POR ÓRGÃO PARTICIPANTE | | | | |
| | Companhia Autônoma de Águas Esgotos e Saneamento de Itinga do Maranhão/MA Quantidade: 20,00 Valor Total R\$ 23.980,00 | | | | |
| | REGISTRO DE GAVETA FERRO FUNDIDO 75mm | Unidades | 40 | R\$ 472,69 | R\$ 18.907,60 |
| 115 | QUANTIDADES POR ÓRGÃO PARTICIPANTE | | | | |
| | Companhia Autônoma de Águas Esgotos e Saneamento de Itinga do Maranhão/MA Quantidade: 40,00 Valor Total R\$ 18.907,60 | | | | |
| | REGISTRO DE GAVETA FERRO FUNDIDO 60mm | Unidades | 20 | R\$ 769,00 | R\$ 15.380,00 |
| 116 | QUANTIDADES POR ÓRGÃO PARTICIPANTE | | | | |
| | Companhia Autônoma de Águas Esgotos e Saneamento de Itinga do Maranhão/MA Quantidade: 20,00 Valor Total R\$ 15.380,00 | | | | |
| | LÂMPADA DE LED 40W | Unidades | 40 | R\$ 15,15 | R\$ 606,00 |
| 117 | QUANTIDADES POR ÓRGÃO PARTICIPANTE | | | | |
| | Companhia Autônoma de Águas Esgotos e Saneamento de Itinga do Maranhão/MA Quantidade: 40,00 Valor Total R\$ 606,00 | | | | |
| | LÂMPADA DE LED 25W | Unidades | 30 | R\$ 15,90 | R\$ 477,00 |
| 118 | QUANTIDADES POR ÓRGÃO PARTICIPANTE | | | | |
| | Companhia Autônoma de Águas Esgotos e Saneamento de Itinga do Maranhão/MA Quantidade: 30,00 Valor Total R\$ 477,00 | | | | |
| | LÂMPADA DE LED 20W | Unidades | 40 | R\$ 14,90 | R\$ 596,00 |
| 119 | QUANTIDADES POR ÓRGÃO PARTICIPANTE | | | | |
| | Companhia Autônoma de Águas Esgotos e Saneamento de Itinga do Maranhão/MA Quantidade: 40,00 Valor Total R\$ 596,00 | | | | |
| | LÂMPADA DE LED 15W | Unidades | 30 | R\$ 9,33 | R\$ 279,90 |
| 120 | QUANTIDADES POR ÓRGÃO PARTICIPANTE | | | | |



ESTADO DO MARANHÃO
PREFEITURA MUNICIPAL DE ITINGA DO MARANHÃO



| | | | | |
|-----|---|----------|-----|---------------|
| | Companhia Autônoma de Águas Esgotos e Saneamento de Itinga do Maranhão/MA Quantidade: 30,00 Valor Total R\$ 279,90 | | | |
| | CHAVE DE GRIFO 36" | Unidades | 2 | R\$ 246,55 |
| | | | | R\$ 493,10 |
| 121 | QUANTIDADES POR ÓRGÃO PARTICIPANTE | | | |
| | Companhia Autônoma de Águas Esgotos e Saneamento de Itinga do Maranhão/MA Quantidade: 2,00 Valor Total R\$ 493,10 | | | |
| | CHAVE DE GRIFO 48" | Unidades | 2 | R\$ 1.062,95 |
| | | | | R\$ 2.125,90 |
| 122 | QUANTIDADES POR ÓRGÃO PARTICIPANTE | | | |
| | Companhia Autônoma de Águas Esgotos e Saneamento de Itinga do Maranhão/MA Quantidade: 2,00 Valor Total R\$ 2.125,90 | | | |
| | ALICATE DE PRESSÃO | Unidades | 10 | R\$ 59,60 |
| | | | | R\$ 596,00 |
| 123 | QUANTIDADES POR ÓRGÃO PARTICIPANTE | | | |
| | Companhia Autônoma de Águas Esgotos e Saneamento de Itinga do Maranhão/MA Quantidade: 10,00 Valor Total R\$ 596,00 | | | |
| | MOITÃO PARA 3 TONELADAS | Unidade | 1 | R\$ 1.460,20 |
| | | | | R\$ 1.460,20 |
| 124 | QUANTIDADES POR ÓRGÃO PARTICIPANTE | | | |
| | Companhia Autônoma de Águas Esgotos e Saneamento de Itinga do Maranhão/MA Quantidade: 1,00 Valor Total R\$ 1.460,20 | | | |
| | ROÇADEIRA MÍNIMA 42,7CC | Unidade | 1 | R\$ 1.320,81 |
| | | | | R\$ 1.320,81 |
| 125 | QUANTIDADES POR ÓRGÃO PARTICIPANTE | | | |
| | Companhia Autônoma de Águas Esgotos e Saneamento de Itinga do Maranhão/MA Quantidade: 1,00 Valor Total R\$ 1.320,81 | | | |
| | JOGO DE CHAVES COMBINADA DE 7mm A 32mm | Unidades | 2 | R\$ 612,90 |
| | | | | R\$ 1.225,80 |
| 126 | QUANTIDADES POR ÓRGÃO PARTICIPANTE | | | |
| | Companhia Autônoma de Águas Esgotos e Saneamento de Itinga do Maranhão/MA Quantidade: 2,00 Valor Total R\$ 1.225,80 | | | |
| | FITA TEFLON VEDA ROSCA 50M | Unidades | 100 | R\$ 5,15 |
| | | | | R\$ 515,00 |
| 127 | QUANTIDADES POR ÓRGÃO PARTICIPANTE | | | |
| | Companhia Autônoma de Águas Esgotos e Saneamento de Itinga do Maranhão/MA Quantidade: 100,00 Valor Total R\$ 515,00 | | | |
| | FITA ISOLANTE (tipo 3M) 18mm COM 20 METROS | Unidades | 100 | R\$ 7,80 |
| | | | | R\$ 780,00 |
| 128 | QUANTIDADES POR ÓRGÃO PARTICIPANTE | | | |
| | Companhia Autônoma de Águas Esgotos e Saneamento de Itinga do Maranhão/MA Quantidade: 100,00 Valor Total R\$ 780,00 | | | |
| | TUBO DE AÇO GALVANIZADO 6 METROS 4" | Unidades | 12 | R\$ 424,64 |
| | | | | R\$ 5.095,68 |
| 129 | QUANTIDADES POR ÓRGÃO PARTICIPANTE | | | |
| | Companhia Autônoma de Águas Esgotos e Saneamento de Itinga do Maranhão/MA Quantidade: 12,00 Valor Total R\$ 5.095,68 | | | |
| | TUBO GALVANIZADO 6 METROS 3" | Unidades | 50 | R\$ 314,12 |
| | | | | R\$ 15.706,00 |
| 130 | QUANTIDADES POR ÓRGÃO PARTICIPANTE | | | |
| | Companhia Autônoma de Águas Esgotos e Saneamento de Itinga do Maranhão/MA Quantidade: 50,00 Valor Total R\$ 15.706,00 | | | |
| | LUVA GALVANIZADA 4" | Unidades | 12 | R\$ 37,64 |
| | | | | R\$ 451,68 |
| 131 | QUANTIDADES POR ÓRGÃO PARTICIPANTE | | | |
| | Companhia Autônoma de Águas Esgotos e Saneamento de Itinga do Maranhão/MA Quantidade: 12,00 Valor Total R\$ 451,68 | | | |
| | LUVA GALVANIZADA 3" | Unidades | 50 | R\$ 95,00 |
| | | | | R\$ 4.750,00 |
| 132 | QUANTIDADES POR ÓRGÃO PARTICIPANTE | | | |
| | Companhia Autônoma de Águas Esgotos e Saneamento de Itinga do Maranhão/MA Quantidade: 50,00 Valor Total R\$ 4.750,00 | | | |
| | UNIÃO GALVANIZADA 4" POLEGADAS | Unidades | 2 | R\$ 409,14 |
| | | | | R\$ 818,28 |
| 133 | QUANTIDADES POR ÓRGÃO PARTICIPANTE | | | |
| | Companhia Autônoma de Águas Esgotos e Saneamento de Itinga do Maranhão/MA Quantidade: 2,00 Valor Total R\$ 818,28 | | | |
| | UNIÃO GALVANIZADA 3" POLEGADAS | Unidades | 10 | R\$ 279,00 |
| | | | | R\$ 2.790,00 |
| 134 | QUANTIDADES POR ÓRGÃO PARTICIPANTE | | | |
| | Companhia Autônoma de Águas Esgotos e Saneamento de Itinga do Maranhão/MA Quantidade: 10,00 Valor Total R\$ 2.790,00 | | | |
| | UNIÃO GALVANIZADA 2" | Unidades | 20 | R\$ 108,25 |
| | | | | R\$ 2.165,00 |
| 135 | QUANTIDADES POR ÓRGÃO PARTICIPANTE | | | |
| | Companhia Autônoma de Águas Esgotos e Saneamento de Itinga do Maranhão/MA Quantidade: 20,00 Valor Total R\$ 2.165,00 | | | |
| | UNIÃO GALVANIZADA 1½" | Unidades | 10 | R\$ 71,90 |
| | | | | R\$ 719,00 |
| 136 | QUANTIDADES POR ÓRGÃO PARTICIPANTE | | | |
| | Companhia Autônoma de Águas Esgotos e Saneamento de Itinga do Maranhão/MA Quantidade: 10,00 Valor Total R\$ 719,00 | | | |
| | NIPLE DUPLO 4" | Unidades | 30 | R\$ 57,00 |
| | | | | R\$ 1.710,00 |
| 137 | QUANTIDADES POR ÓRGÃO PARTICIPANTE | | | |
| | Companhia Autônoma de Águas Esgotos e Saneamento de Itinga do Maranhão/MA Quantidade: 30,00 Valor Total R\$ 1.710,00 | | | |
| | NIPLE DUPLO 3" | Unidades | 10 | R\$ 49,00 |
| | | | | R\$ 490,00 |
| 138 | QUANTIDADES POR ÓRGÃO PARTICIPANTE | | | |
| | Companhia Autônoma de Águas Esgotos e Saneamento de Itinga do Maranhão/MA Quantidade: 10,00 Valor Total R\$ 490,00 | | | |
| | NIPLE DUPLO 2" | Unidades | 20 | R\$ 31,00 |
| | | | | R\$ 620,00 |
| 139 | QUANTIDADES POR ÓRGÃO PARTICIPANTE | | | |
| | Companhia Autônoma de Águas Esgotos e Saneamento de Itinga do Maranhão/MA Quantidade: 20,00 Valor Total R\$ 620,00 | | | |
| | NIPLE DUPLO 1½" | Unidades | 10 | R\$ 19,00 |
| | | | | R\$ 190,00 |
| 140 | QUANTIDADES POR ÓRGÃO PARTICIPANTE | | | |
| | Companhia Autônoma de Águas Esgotos e Saneamento de Itinga do Maranhão/MA Quantidade: 10,00 Valor Total R\$ 190,00 | | | |
| | LUVA GALVANIZADA 2" | Unidades | 30 | R\$ 50,48 |
| | | | | R\$ 1.514,40 |
| 141 | QUANTIDADES POR ÓRGÃO PARTICIPANTE | | | |
| | Companhia Autônoma de Águas Esgotos e Saneamento de Itinga do Maranhão/MA Quantidade: 30,00 Valor Total R\$ 1.514,40 | | | |



ESTADO DO MARANHÃO
PREFEITURA MUNICIPAL DE ITINGA DO MARANHÃO



| | | | | | |
|-----|---|----------|--------|------------|-------------------------|
| 142 | QUANTIDADES POR ÓRGÃO PARTICIPANTE Companhia Autônoma de Águas Esgotos e Saneamento de Itinga do Maranhão/MA Quantidade: 20,00 Valor Total R\$ 455,40 | Unidades | 20 | R\$ 22,77 | R\$ 455,40 |
| 143 | QUANTIDADES POR ÓRGÃO PARTICIPANTE Companhia Autônoma de Águas Esgotos e Saneamento de Itinga do Maranhão/MA Quantidade: 10,00 Valor Total R\$ 1.336,80 | Unidades | 10 | R\$ 133,68 | R\$ 1.336,80 |
| 144 | QUANTIDADES POR ÓRGÃO PARTICIPANTE Companhia Autônoma de Águas Esgotos e Saneamento de Itinga do Maranhão/MA Quantidade: 60,00 Valor Total R\$ 4.662,60 | Unidades | 60 | R\$ 77,71 | R\$ 4.662,60 |
| 145 | QUANTIDADES POR ÓRGÃO PARTICIPANTE Companhia Autônoma de Águas Esgotos e Saneamento de Itinga do Maranhão/MA Quantidade: 10,00 Valor Total R\$ 449,10 | Unidades | 10 | R\$ 44,91 | R\$ 449,10 |
| 146 | QUANTIDADES POR ÓRGÃO PARTICIPANTE Companhia Autônoma de Águas Esgotos e Saneamento de Itinga do Maranhão/MA Quantidade: 10,00 Valor Total R\$ 225,80 | Unidades | 10 | R\$ 22,58 | R\$ 225,80 |
| 147 | QUANTIDADES POR ÓRGÃO PARTICIPANTE Companhia Autônoma de Águas Esgotos e Saneamento de Itinga do Maranhão/MA Quantidade: 10,00 Valor Total R\$ 540,90 | Unidades | 10 | R\$ 54,09 | R\$ 540,90 |
| 148 | QUANTIDADES POR ÓRGÃO PARTICIPANTE Companhia Autônoma de Águas Esgotos e Saneamento de Itinga do Maranhão/MA Quantidade: 30,00 Valor Total R\$ 6.981,90 | Unidades | 30 | R\$ 232,73 | R\$ 6.981,90 |
| 149 | QUANTIDADES POR ÓRGÃO PARTICIPANTE Companhia Autônoma de Águas Esgotos e Saneamento de Itinga do Maranhão/MA Quantidade: 10,00 Valor Total R\$ 1.315,10 | Unidades | 10 | R\$ 131,51 | R\$ 1.315,10 |
| 150 | QUANTIDADES POR ÓRGÃO PARTICIPANTE Companhia Autônoma de Águas Esgotos e Saneamento de Itinga do Maranhão/MA Quantidade: 10,00 Valor Total R\$ 509,80 | Unidades | 10 | R\$ 50,98 | R\$ 509,80 |
| 151 | QUANTIDADES POR ÓRGÃO PARTICIPANTE Companhia Autônoma de Águas Esgotos e Saneamento de Itinga do Maranhão/MA Quantidade: 10,00 Valor Total R\$ 509,80 | Unidades | 60 | R\$ 32,19 | R\$ 1.931,40 |
| 152 | QUANTIDADES POR ÓRGÃO PARTICIPANTE Companhia Autônoma de Águas Esgotos e Saneamento de Itinga do Maranhão/MA Quantidade: 60,00 Valor Total R\$ 1.931,40 | Unidades | 8 | R\$ 779,95 | R\$ 6.239,60 |
| 153 | QUANTIDADES POR ÓRGÃO PARTICIPANTE Companhia Autônoma de Águas Esgotos e Saneamento de Itinga do Maranhão/MA Quantidade: 8,00 Valor Total R\$ 6.239,60 | Unidades | 10 | R\$ 502,86 | R\$ 5.028,60 |
| 154 | QUANTIDADES POR ÓRGÃO PARTICIPANTE Companhia Autônoma de Águas Esgotos e Saneamento de Itinga do Maranhão/MA Quantidade: 10,00 Valor Total R\$ 5.028,60 | Unidades | 10 | R\$ 364,35 | R\$ 3.643,50 |
| 155 | QUANTIDADES POR ÓRGÃO PARTICIPANTE Companhia Autônoma de Águas Esgotos e Saneamento de Itinga do Maranhão/MA Quantidade: 10,00 Valor Total R\$ 3.643,50 | Unidades | 8 | R\$ 159,00 | R\$ 1.272,00 |
| 156 | QUANTIDADES POR ÓRGÃO PARTICIPANTE Companhia Autônoma de Águas Esgotos e Saneamento de Itinga do Maranhão/MA Quantidade: 8,00 Valor Total R\$ 1.272,00 | Metros | 1.000 | R\$ 11,75 | R\$ 11.750,00 |
| 157 | QUANTIDADES POR ÓRGÃO PARTICIPANTE Companhia Autônoma de Águas Esgotos e Saneamento de Itinga do Maranhão/MA Quantidade: 1.000,00 Valor Total R\$ 11.750,00 | Metros | 1.000 | R\$ 8,46 | R\$ 8.460,00 |
| 158 | QUANTIDADES POR ÓRGÃO PARTICIPANTE Companhia Autônoma de Águas Esgotos e Saneamento de Itinga do Maranhão/MA Quantidade: 1.000,00 Valor Total R\$ 8.460,00 | Metros | 1.000 | R\$ 15,49 | R\$ 15.490,00 |
| 159 | QUANTIDADES POR ÓRGÃO PARTICIPANTE Companhia Autônoma de Águas Esgotos e Saneamento de Itinga do Maranhão/MA Quantidade: 1.000,00 Valor Total R\$ 15.490,00 | Unidades | 17.000 | R\$ 0,94 | R\$ 15.980,00 |
| 160 | QUANTIDADES POR ÓRGÃO PARTICIPANTE Companhia Autônoma de Águas Esgotos e Saneamento de Itinga do Maranhão/MA Quantidade: 17.000,00 Valor Total R\$ 15.980,00 | Unidades | 2.000 | R\$ 146,52 | R\$ 293.040,00 |
| 161 | QUANTIDADES POR ÓRGÃO PARTICIPANTE Companhia Autônoma de Águas Esgotos e Saneamento de Itinga do Maranhão/MA Quantidade: 2.000,00 Valor Total R\$ 293.040,00 | Unidades | 2.000 | R\$ 60,90 | R\$ 121.800,00 |
| | Valor Total | | | | R\$ 1.530.661,45 |



ESTADO DO MARANHÃO
PREFEITURA MUNICIPAL DE ITINGA DO MARANHÃO

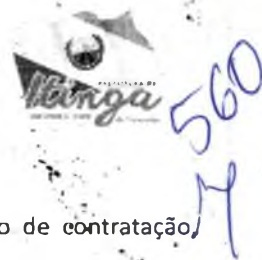

Uma vez elaborado o Termo de Referência, que subsidiará a realização do processo de contratação, devolva-se os autos do presente processo para análise, e se for o caso, aprovação e autorização para processamento.

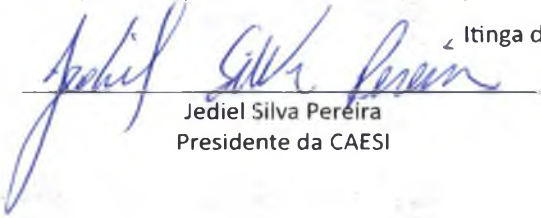

Jediel Silva Pereira
Presidente da CAESI

Itinga do Maranhão - MA, 1 de Abril de 2024



ESTADO DO MARANHÃO
PREFEITURA MUNICIPAL DE ITINGA DO MARANHÃO
COMPANHIA AUTÔNOMA DE ÁGUAS ESGOTOS E
SANEAMENTO DE ITINGA DO MARANHÃO/MA



564
M

TERMO DE REFERÊNCIA

BENS COMUNS, LEI 14.133/2021.

1. DO OBJETO

- 1.1. O presente Termo de Referência visa Registro de Preços para eventual e futura contratação de empresa especializada em fornecimento de materiais de construção, elétricos e hidráulicos para atender as necessidades da Companhia Autônoma de Águas Esgotos e Saneamento de Itinga do Maranhão/MA - CAESI., conforme tabela, condições e exigências estabelecidas neste instrumento
- 1.2. Os bens objeto desta contratação são caracterizados como comuns, conforme justificativa constante do Estudo Técnico Preliminar.
- 1.3. O objeto desta contratação são de qualidade comum, não superior à cumprir as finalidades às quais se destinam, não se enquadrando como sendo de bem de luxo, nos termos do artigo 20 da Lei nº 14.133, de 2021.

2. ESPECIFICAÇÕES E ESTIMATIVA DE CONSUMO

- 2.1. O custo estimado total da contratação é de R\$ 1.530.661,45 (um milhão, quinhentos e trinta mil, seiscentos e sessenta e um reais e quarenta e cinco centavos) conforme custos unitários descritos na tabela abaixo.

ESPECIFICAÇÕES E ESTIMATIVA DA CONTRATAÇÃO

| Item | Descrição | Unidade | Quant. | R\$ Unit. | R\$ Total |
|------|---|----------------|--------|--------------|---------------|
| 1 | CIMENTO 50KG QUANTIDADES POR ÓRGÃO PARTICIPANTE Companhia Autônoma de Águas Esgotos e Saneamento de Itinga do Maranhão/MA | Sacos | 150 | R\$ 44,85 | R\$ 6.727,50 |
| 2 | AREIA LAVADA QUANTIDADES POR ÓRGÃO PARTICIPANTE Companhia Autônoma de Águas Esgotos e Saneamento de Itinga do Maranhão/MA | Metros Cúbicos | 50 | R\$ 127,00 | R\$ 6.350,00 |
| 3 | SEIXO DE 3 - 6 MM QUANTIDADES POR ÓRGÃO PARTICIPANTE Companhia Autônoma de Águas Esgotos e Saneamento de Itinga do Maranhão/MA | Metros Cúbicos | 40 | R\$ 164,40 | R\$ 6.576,00 |
| 4 | VERGALHÃO 16mm 5/8 QUANTIDADES POR ÓRGÃO PARTICIPANTE Companhia Autônoma de Águas Esgotos e Saneamento de Itinga do Maranhão/MA | Unidades | 20 | R\$ 159,31 | R\$ 3.186,20 |
| 5 | VERGALHÃO 10mm 3/8 QUANTIDADES POR ÓRGÃO PARTICIPANTE Companhia Autônoma de Águas Esgotos e Saneamento de Itinga do Maranhão/MA | Unidades | 20 | R\$ 56,00 | R\$ 1.120,00 |
| 6 | VERGALHÃO Ca660 4.2 QUANTIDADES POR ÓRGÃO PARTICIPANTE Companhia Autônoma de Águas Esgotos e Saneamento de Itinga do Maranhão/MA | Unidades | 20 | R\$ 10,40 | R\$ 208,00 |
| 7 | ARAME RECOZIDO 18mm QUANTIDADES POR ÓRGÃO PARTICIPANTE Companhia Autônoma de Águas Esgotos e Saneamento de Itinga do Maranhão/MA | Quilogramas | 20 | R\$ 13,70 | R\$ 274,00 |
| 8 | TELHA TIPO BRASILT QUANTIDADES POR ÓRGÃO PARTICIPANTE Companhia Autônoma de Águas Esgotos e Saneamento de Itinga do Maranhão/MA | Unidades | 100 | R\$ 24,43 | R\$ 2.443,00 |
| 9 | TELHA PLAN 44X15,5 QUANTIDADES POR ÓRGÃO PARTICIPANTE Companhia Autônoma de Águas Esgotos e Saneamento de Itinga do Maranhão/MA | Unidades | 3.000 | R\$ 2,25 | R\$ 6.750,00 |
| 10 | BLOCO CERÂMICO 6 FUROS QUANTIDADES POR ÓRGÃO PARTICIPANTE Companhia Autônoma de Águas Esgotos e Saneamento de Itinga do Maranhão/MA | Unidades | 4.000 | R\$ 1,44 | R\$ 5.760,00 |
| 11 | TINTA ESMALTE SINTÉTICO LARANJA 18 LITROS QUANTIDADES POR ÓRGÃO PARTICIPANTE Companhia Autônoma de Águas Esgotos e Saneamento de Itinga do Maranhão/MA | Unidades | 30 | R\$ 545,90 | R\$ 16.377,00 |
| 12 | TINTA ESMALTE SINTÉTICO VERDE 18 LITROS QUANTIDADES POR ÓRGÃO PARTICIPANTE Companhia Autônoma de Águas Esgotos e Saneamento de Itinga do Maranhão/MA | Unidades | 30 | R\$ 551,14 | R\$ 16.534,20 |
| 13 | TINTA ESMALTE SINTÉTICO BEGE 18 LITROS QUANTIDADES POR ÓRGÃO PARTICIPANTE Companhia Autônoma de Águas Esgotos e Saneamento de Itinga do Maranhão/MA | Unidades | 30 | R\$ 410,00 | R\$ 12.300,00 |
| 14 | TINTA SEMI BRILHO BRANCA 18 LITROS QUANTIDADES POR ÓRGÃO PARTICIPANTE Companhia Autônoma de Águas Esgotos e Saneamento de Itinga do Maranhão/MA | Unidades | 30 | R\$ 519,00 | R\$ 15.570,00 |
| 15 | TUBO PVC 6 METROS 140mm QUANTIDADES POR ÓRGÃO PARTICIPANTE | Unidades | 20 | R\$ 1.154,87 | R\$ 23.097,40 |



ESTADO DO MARANHÃO
PREFEITURA MUNICIPAL DE ITINGA DO MARANHÃO
COMPANHIA AUTÔNOMA DE ÁGUAS ESGOTOS E
SANEAMENTO DE ITINGA DO MARANHÃO/MA



| | | | | |
|----|---|--------------------|----------------------------|----------------|
| | Companhia Autônoma de Águas Esgotos e Saneamento de Itinga do Maranhão/MA | Quantidade: 20,00 | Valor Total R\$ 23.097,40 | |
| | TUBO PVC 6 METROS 110mm | Unidades | 110 | R\$ 618,45 |
| 16 | QUANTIDADES POR ÓRGÃO PARTICIPANTE | | | R\$ 68.029,50 |
| | Companhia Autônoma de Águas Esgotos e Saneamento de Itinga do Maranhão/MA | Quantidade: 110,00 | Valor Total R\$ 68.029,50 | |
| | TUBO PVC 6 METROS 85mm | Unidades | 60 | R\$ 511,47 |
| 17 | QUANTIDADES POR ÓRGÃO PARTICIPANTE | | | R\$ 30.688,20 |
| | Companhia Autônoma de Águas Esgotos e Saneamento de Itinga do Maranhão/MA | Quantidade: 60,00 | Valor Total R\$ 30.688,20 | |
| | TUBO PVC 6 METROS 75mm | Unidades | 40 | R\$ 280,90 |
| 18 | QUANTIDADES POR ÓRGÃO PARTICIPANTE | | | R\$ 11.236,00 |
| | Companhia Autônoma de Águas Esgotos e Saneamento de Itinga do Maranhão/MA | Quantidade: 40,00 | Valor Total R\$ 11.236,00 | |
| | [COTA AMPLA CONCORRÊNCIA] - TUBO PVC 6 METROS 60mm | Unidades | 975 | R\$ 236,94 |
| 19 | QUANTIDADES POR ÓRGÃO PARTICIPANTE | | | R\$ 231.016,50 |
| | Companhia Autônoma de Águas Esgotos e Saneamento de Itinga do Maranhão/MA | Quantidade: 975,00 | Valor Total R\$ 231.016,50 | |
| | [COTA RESERVADA ME/EPP] - TUBO PVC 6 METROS 60mm | Unidades | 325 | R\$ 236,94 |
| 20 | QUANTIDADES POR ÓRGÃO PARTICIPANTE | | | R\$ 77.005,50 |
| | Companhia Autônoma de Águas Esgotos e Saneamento de Itinga do Maranhão/MA | Quantidade: 325,00 | Valor Total R\$ 77.005,50 | |
| | TUBO PVC 6 METROS 50mm | Unidades | 60 | R\$ 123,59 |
| 21 | QUANTIDADES POR ÓRGÃO PARTICIPANTE | | | R\$ 7.415,40 |
| | Companhia Autônoma de Águas Esgotos e Saneamento de Itinga do Maranhão/MA | Quantidade: 60,00 | Valor Total R\$ 7.415,40 | |
| | TUBO PVC 6 METROS 40mm | Unidades | 20 | R\$ 103,45 |
| 22 | QUANTIDADES POR ÓRGÃO PARTICIPANTE | | | R\$ 2.069,00 |
| | Companhia Autônoma de Águas Esgotos e Saneamento de Itinga do Maranhão/MA | Quantidade: 20,00 | Valor Total R\$ 2.069,00 | |
| | TUBO PVC 6 METROS 32mm | Unidades | 15 | R\$ 46,72 |
| 23 | QUANTIDADES POR ÓRGÃO PARTICIPANTE | | | R\$ 700,80 |
| | Companhia Autônoma de Águas Esgotos e Saneamento de Itinga do Maranhão/MA | Quantidade: 15,00 | Valor Total R\$ 700,80 | |
| | TUBO PVC 6 METROS 25mm | Unidades | 500 | R\$ 29,81 |
| 24 | QUANTIDADES POR ÓRGÃO PARTICIPANTE | | | R\$ 14.905,00 |
| | Companhia Autônoma de Águas Esgotos e Saneamento de Itinga do Maranhão/MA | Quantidade: 500,00 | Valor Total R\$ 14.905,00 | |
| | TUBO PVC 6 METROS 20mm | Unidades | 600 | R\$ 24,99 |
| 25 | QUANTIDADES POR ÓRGÃO PARTICIPANTE | | | R\$ 14.994,00 |
| | Companhia Autônoma de Águas Esgotos e Saneamento de Itinga do Maranhão/MA | Quantidade: 600,00 | Valor Total R\$ 14.994,00 | |
| | COLA PARA TUBOS E CONECÇÕES 75G CAIXA COM 30 UNIDADES | Caixas | 20 | R\$ 170,90 |
| 26 | QUANTIDADES POR ÓRGÃO PARTICIPANTE | | | R\$ 3.418,00 |
| | Companhia Autônoma de Águas Esgotos e Saneamento de Itinga do Maranhão/MA | Quantidade: 20,00 | Valor Total R\$ 3.418,00 | |
| | ADAPTADOR 40mm | Unidades | 30 | R\$ 2,91 |
| 27 | QUANTIDADES POR ÓRGÃO PARTICIPANTE | | | R\$ 87,30 |
| | Companhia Autônoma de Águas Esgotos e Saneamento de Itinga do Maranhão/MA | Quantidade: 30,00 | Valor Total R\$ 87,30 | |
| | ADAPTADOR CURTO 85mm | Unidades | 25 | R\$ 28,85 |
| 28 | QUANTIDADES POR ÓRGÃO PARTICIPANTE | | | R\$ 721,25 |
| | Companhia Autônoma de Águas Esgotos e Saneamento de Itinga do Maranhão/MA | Quantidade: 25,00 | Valor Total R\$ 721,25 | |
| | ADAPTADOR CURTO 75mm | Unidades | 10 | R\$ 20,66 |
| 29 | QUANTIDADES POR ÓRGÃO PARTICIPANTE | | | R\$ 206,60 |
| | Companhia Autônoma de Águas Esgotos e Saneamento de Itinga do Maranhão/MA | Quantidade: 10,00 | Valor Total R\$ 206,60 | |
| | ADAPTADOR CURTO 60mm | Unidades | 30 | R\$ 9,90 |
| 30 | QUANTIDADES POR ÓRGÃO PARTICIPANTE | | | R\$ 297,00 |
| | Companhia Autônoma de Águas Esgotos e Saneamento de Itinga do Maranhão/MA | Quantidade: 30,00 | Valor Total R\$ 297,00 | |
| | ADAPTADOR CURTO 50mm | Unidades | 25 | R\$ 5,19 |
| 31 | QUANTIDADES POR ÓRGÃO PARTICIPANTE | | | R\$ 129,75 |
| | Companhia Autônoma de Águas Esgotos e Saneamento de Itinga do Maranhão/MA | Quantidade: 25,00 | Valor Total R\$ 129,75 | |
| | ADAPTADOR CURTO 32mm | Unidades | 16 | R\$ 2,73 |
| 32 | QUANTIDADES POR ÓRGÃO PARTICIPANTE | | | R\$ 43,68 |
| | Companhia Autônoma de Águas Esgotos e Saneamento de Itinga do Maranhão/MA | Quantidade: 16,00 | Valor Total R\$ 43,68 | |
| | ADAPTADOR CURTO 25mm | Unidades | 40 | R\$ 1,66 |
| 33 | QUANTIDADES POR ÓRGÃO PARTICIPANTE | | | R\$ 66,40 |
| | Companhia Autônoma de Águas Esgotos e Saneamento de Itinga do Maranhão/MA | Quantidade: 40,00 | Valor Total R\$ 66,40 | |
| | ADAPTADOR CURTO 20mm | Unidades | 130 | R\$ 0,56 |
| 34 | QUANTIDADES POR ÓRGÃO PARTICIPANTE | | | R\$ 72,80 |
| | Companhia Autônoma de Águas Esgotos e Saneamento de Itinga do Maranhão/MA | Quantidade: 130,00 | Valor Total R\$ 72,80 | |
| | CAP C/ANEL 60mm | Unidades | 40 | R\$ 23,90 |
| 35 | QUANTIDADES POR ÓRGÃO PARTICIPANTE | | | R\$ 956,00 |
| | Companhia Autônoma de Águas Esgotos e Saneamento de Itinga do Maranhão/MA | Quantidade: 40,00 | Valor Total R\$ 956,00 | |
| | CAP SOLDÁVEL 85mm | Unidades | 10 | R\$ 49,31 |
| 36 | QUANTIDADES POR ÓRGÃO PARTICIPANTE | | | R\$ 493,10 |
| | Companhia Autônoma de Águas Esgotos e Saneamento de Itinga do Maranhão/MA | Quantidade: 10,00 | Valor Total R\$ 493,10 | |
| | CAP SOLDÁVEL 60mm | Unidades | 30 | R\$ 16,06 |
| 37 | QUANTIDADES POR ÓRGÃO PARTICIPANTE | | | R\$ 481,80 |
| | Companhia Autônoma de Águas Esgotos e Saneamento de Itinga do Maranhão/MA | Quantidade: 30,00 | Valor Total R\$ 481,80 | |
| | CAP SOLDÁVEL 50mm | Unidades | 30 | R\$ 5,16 |
| 38 | QUANTIDADES POR ÓRGÃO PARTICIPANTE | | | R\$ 154,80 |
| | Companhia Autônoma de Águas Esgotos e Saneamento de Itinga do Maranhão/MA | Quantidade: 30,00 | Valor Total R\$ 154,80 | |
| | CAP SOLDÁVEL 40mm | Unidades | 20 | R\$ 5,63 |
| 39 | QUANTIDADES POR ÓRGÃO PARTICIPANTE | | | R\$ 112,60 |



ESTADO DO MARANHÃO
PREFEITURA MUNICIPAL DE ITINGA DO MARANHÃO
COMPANHIA AUTÔNOMA DE ÁGUAS ESGOTOS E
SANEAMENTO DE ITINGA DO MARANHÃO/MA



| | | | | | |
|----|---|----------------------|---------------------------|------------|---------------|
| | Companhia Autônoma de Águas Esgotos e Saneamento de Itinga do Maranhão/MA | Quantidade: 20,00 | Valor Total R\$ 112,60 | | |
| | CAP SOLDÁVEL 32mm | Unidades | 20 | R\$ 2,93 | R\$ 58,60 |
| 40 | QUANTIDADES POR ÓRGÃO PARTICIPANTE | | | | |
| | Companhia Autônoma de Águas Esgotos e Saneamento de Itinga do Maranhão/MA | Quantidade: 20,00 | Valor Total R\$ 58,60 | | |
| | CAP SOLDÁVEL 25mm | Unidades | 40 | R\$ 1,32 | R\$ 52,80 |
| 41 | QUANTIDADES POR ÓRGÃO PARTICIPANTE | | | | |
| | Companhia Autônoma de Águas Esgotos e Saneamento de Itinga do Maranhão/MA | Quantidade: 40,00 | Valor Total R\$ 52,80 | | |
| | CAP SOLDÁVEL 20mm | Unidades | 1.700 | R\$ 1,26 | R\$ 2.142,00 |
| 42 | QUANTIDADES POR ÓRGÃO PARTICIPANTE | | | | |
| | Companhia Autônoma de Águas Esgotos e Saneamento de Itinga do Maranhão/MA | Quantidade: 1.700,00 | Valor Total R\$ 2.142,00 | | |
| | COLAR ABRAÇADEIRA COM TRAVAS 110mm X 1/2 | Unidades | 30 | R\$ 28,90 | R\$ 867,00 |
| 43 | QUANTIDADES POR ÓRGÃO PARTICIPANTE | | | | |
| | Companhia Autônoma de Águas Esgotos e Saneamento de Itinga do Maranhão/MA | Quantidade: 30,00 | Valor Total R\$ 867,00 | | |
| | COLAR ABRAÇADEIRA COM TRAVAS 85mm X 1/2 | Unidades | 50 | R\$ 21,90 | R\$ 1.095,00 |
| 44 | QUANTIDADES POR ÓRGÃO PARTICIPANTE | | | | |
| | Companhia Autônoma de Águas Esgotos e Saneamento de Itinga do Maranhão/MA | Quantidade: 50,00 | Valor Total R\$ 1.095,00 | | |
| | COLAR ABRAÇADEIRA COM TRAVAS 60mm X 1/2 | Unidades | 100 | R\$ 62,70 | R\$ 6.270,00 |
| 45 | QUANTIDADES POR ÓRGÃO PARTICIPANTE | | | | |
| | Companhia Autônoma de Águas Esgotos e Saneamento de Itinga do Maranhão/MA | Quantidade: 100,00 | Valor Total R\$ 6.270,00 | | |
| | COLAR ABRAÇADEIRA COM TRAVAS 50mm X 1/2 | Unidades | 40 | R\$ 21,99 | R\$ 879,60 |
| 46 | QUANTIDADES POR ÓRGÃO PARTICIPANTE | | | | |
| | Companhia Autônoma de Águas Esgotos e Saneamento de Itinga do Maranhão/MA | Quantidade: 40,00 | Valor Total R\$ 879,60 | | |
| | JOELHO SOLDÁVEL TLR PVC 25X% | Unidades | 50 | R\$ 1,77 | R\$ 88,50 |
| 47 | QUANTIDADES POR ÓRGÃO PARTICIPANTE | | | | |
| | Companhia Autônoma de Águas Esgotos e Saneamento de Itinga do Maranhão/MA | Quantidade: 50,00 | Valor Total R\$ 88,50 | | |
| | JOELHO SOLDÁVEL LR PVC 25X% | Unidades | 30 | R\$ 3,46 | R\$ 103,80 |
| 48 | QUANTIDADES POR ÓRGÃO PARTICIPANTE | | | | |
| | Companhia Autônoma de Águas Esgotos e Saneamento de Itinga do Maranhão/MA | Quantidade: 30,00 | Valor Total R\$ 103,80 | | |
| | JOELHO SOLDÁVEL LR PVC 20X% | Unidades | 50 | R\$ 1,80 | R\$ 90,00 |
| 49 | QUANTIDADES POR ÓRGÃO PARTICIPANTE | | | | |
| | Companhia Autônoma de Águas Esgotos e Saneamento de Itinga do Maranhão/MA | Quantidade: 50,00 | Valor Total R\$ 90,00 | | |
| | JOELHO SOLDÁVEL PVC 110mm | Unidades | 50 | R\$ 179,77 | R\$ 8.988,50 |
| 50 | QUANTIDADES POR ÓRGÃO PARTICIPANTE | | | | |
| | Companhia Autônoma de Águas Esgotos e Saneamento de Itinga do Maranhão/MA | Quantidade: 50,00 | Valor Total R\$ 8.988,50 | | |
| | JOELHO SOLDÁVEL PVC 85mm | Unidades | 60 | R\$ 95,00 | R\$ 5.700,00 |
| 51 | QUANTIDADES POR ÓRGÃO PARTICIPANTE | | | | |
| | Companhia Autônoma de Águas Esgotos e Saneamento de Itinga do Maranhão/MA | Quantidade: 60,00 | Valor Total R\$ 5.700,00 | | |
| | JOELHO SOLDÁVEL PVC 75mm | Unidades | 50 | R\$ 115,04 | R\$ 5.752,00 |
| 52 | QUANTIDADES POR ÓRGÃO PARTICIPANTE | | | | |
| | Companhia Autônoma de Águas Esgotos e Saneamento de Itinga do Maranhão/MA | Quantidade: 50,00 | Valor Total R\$ 5.752,00 | | |
| | JOELHO SOLDÁVEL PVC 60mm | Unidades | 100 | R\$ 38,54 | R\$ 3.854,00 |
| 53 | QUANTIDADES POR ÓRGÃO PARTICIPANTE | | | | |
| | Companhia Autônoma de Águas Esgotos e Saneamento de Itinga do Maranhão/MA | Quantidade: 100,00 | Valor Total R\$ 3.854,00 | | |
| | CRUZETAS SOLDÁVEL PVC DE 60mm | Unidades | 300 | R\$ 119,00 | R\$ 35.700,00 |
| 54 | QUANTIDADES POR ÓRGÃO PARTICIPANTE | | | | |
| | Companhia Autônoma de Águas Esgotos e Saneamento de Itinga do Maranhão/MA | Quantidade: 300,00 | Valor Total R\$ 35.700,00 | | |
| | TE SOLDÁVEL PVC DE 60 mm | Unidades | 200 | R\$ 39,24 | R\$ 7.848,00 |
| 55 | QUANTIDADES POR ÓRGÃO PARTICIPANTE | | | | |
| | Companhia Autônoma de Águas Esgotos e Saneamento de Itinga do Maranhão/MA | Quantidade: 200,00 | Valor Total R\$ 7.848,00 | | |
| | JOELHO SOLDÁVEL PVC 50mm | Unidades | 15 | R\$ 7,84 | R\$ 117,60 |
| 56 | QUANTIDADES POR ÓRGÃO PARTICIPANTE | | | | |
| | Companhia Autônoma de Águas Esgotos e Saneamento de Itinga do Maranhão/MA | Quantidade: 15,00 | Valor Total R\$ 117,60 | | |
| | JOELHO SOLDÁVEL PVC 40mm | Unidades | 100 | R\$ 6,76 | R\$ 676,00 |
| 57 | QUANTIDADES POR ÓRGÃO PARTICIPANTE | | | | |
| | Companhia Autônoma de Águas Esgotos e Saneamento de Itinga do Maranhão/MA | Quantidade: 100,00 | Valor Total R\$ 676,00 | | |
| | JOELHO SOLDÁVEL PVC 32mm | Unidades | 100 | R\$ 3,09 | R\$ 309,00 |
| 58 | QUANTIDADES POR ÓRGÃO PARTICIPANTE | | | | |
| | Companhia Autônoma de Águas Esgotos e Saneamento de Itinga do Maranhão/MA | Quantidade: 100,00 | Valor Total R\$ 309,00 | | |
| | JOELHO SOLDÁVEL PVC 25mm | Unidades | 200 | R\$ 1,58 | R\$ 316,00 |
| 59 | QUANTIDADES POR ÓRGÃO PARTICIPANTE | | | | |
| | Companhia Autônoma de Águas Esgotos e Saneamento de Itinga do Maranhão/MA | Quantidade: 200,00 | Valor Total R\$ 316,00 | | |
| | JOELHO SOLDÁVEL PVC 20mm | Unidades | 1.600 | R\$ 1,27 | R\$ 2.032,00 |
| 60 | QUANTIDADES POR ÓRGÃO PARTICIPANTE | | | | |
| | Companhia Autônoma de Águas Esgotos e Saneamento de Itinga do Maranhão/MA | Quantidade: 1.600,00 | Valor Total R\$ 2.032,00 | | |
| | LUVA DE CORRER SOLDÁVEL PVC 250mm | Unidades | 30 | R\$ 104,15 | R\$ 3.124,50 |
| 61 | QUANTIDADES POR ÓRGÃO PARTICIPANTE | | | | |
| | Companhia Autônoma de Águas Esgotos e Saneamento de Itinga do Maranhão/MA | Quantidade: 30,00 | Valor Total R\$ 3.124,50 | | |
| | LUVA DE CORRER SOLDÁVEL PVC 200mm | Unidades | 30 | R\$ 166,90 | R\$ 5.007,00 |
| 62 | QUANTIDADES POR ÓRGÃO PARTICIPANTE | | | | |
| | Companhia Autônoma de Águas Esgotos e Saneamento de Itinga do Maranhão/MA | Quantidade: 30,00 | Valor Total R\$ 5.007,00 | | |
| | LUVA DE CORRER SOLDÁVEL PVC 160mm | Unidades | 30 | R\$ 108,90 | R\$ 3.267,00 |
| 63 | QUANTIDADES POR ÓRGÃO PARTICIPANTE | | | | |



ESTADO DO MARANHÃO
PREFEITURA MUNICIPAL DE ITINGA DO MARANHÃO
COMPANHIA AUTÔNOMA DE ÁGUAS ESGOTOS E
SANEAMENTO DE ITINGA DO MARANHÃO/MA



| | | | | | |
|----|--|----------|-------|------------|--------------|
| 64 | Companhia Autônoma de Águas Esgotos e Saneamento de Itinga do Maranhão/MA Quantidade: 30,00 Valor Total R\$ 3 267,00 LUVA DE CORRER SOLDÁVEL PVC 150mm QUANTIDADES POR ÓRGÃO PARTICIPANTE | Unidades | 30 | R\$ 63,00 | R\$ 1.890,00 |
| 65 | Companhia Autônoma de Águas Esgotos e Saneamento de Itinga do Maranhão/MA Quantidade: 30,00 Valor Total R\$ 1.890,00 LUVA DE CORRER SOLDÁVEL PVC 140mm QUANTIDADES POR ÓRGÃO PARTICIPANTE | Unidades | 50 | R\$ 138,50 | R\$ 6.925,00 |
| 66 | Companhia Autônoma de Águas Esgotos e Saneamento de Itinga do Maranhão/MA Quantidade: 50,00 Valor Total R\$ 6.925,00 LUVA DE CORRER SOLDÁVEL PVC 110mm QUANTIDADES POR ÓRGÃO PARTICIPANTE | Unidades | 50 | R\$ 100,95 | R\$ 5.047,50 |
| 67 | Companhia Autônoma de Águas Esgotos e Saneamento de Itinga do Maranhão/MA Quantidade: 50,00 Valor Total R\$ 5.047,50 LUVA DE CORRER SOLDÁVEL PVC 100mm QUANTIDADES POR ÓRGÃO PARTICIPANTE | Unidades | 20 | R\$ 91,46 | R\$ 1.829,20 |
| 68 | Companhia Autônoma de Águas Esgotos e Saneamento de Itinga do Maranhão/MA Quantidade: 20,00 Valor Total R\$ 1.829,20 LUVA DE CORRER SOLDÁVEL PVC 85mm QUANTIDADES POR ÓRGÃO PARTICIPANTE | Unidades | 20 | R\$ 110,45 | R\$ 2.209,00 |
| 69 | Companhia Autônoma de Águas Esgotos e Saneamento de Itinga do Maranhão/MA Quantidade: 20,00 Valor Total R\$ 2.209,00 LUVA DE CORRER SOLDÁVEL PVC 60mm QUANTIDADES POR ÓRGÃO PARTICIPANTE | Unidades | 50 | R\$ 39,84 | R\$ 1.992,00 |
| 70 | Companhia Autônoma de Águas Esgotos e Saneamento de Itinga do Maranhão/MA Quantidade: 50,00 Valor Total R\$ 1.992,00 LUVA DE CORRER SOLDÁVEL PVC 50mm QUANTIDADES POR ÓRGÃO PARTICIPANTE | Unidades | 20 | R\$ 20,99 | R\$ 419,80 |
| 71 | Companhia Autônoma de Águas Esgotos e Saneamento de Itinga do Maranhão/MA Quantidade: 20,00 Valor Total R\$ 419,80 LUVA DE CORRER SOLDÁVEL PVC 40mm QUANTIDADES POR ÓRGÃO PARTICIPANTE | Unidades | 30 | R\$ 16,16 | R\$ 484,80 |
| 72 | Companhia Autônoma de Águas Esgotos e Saneamento de Itinga do Maranhão/MA Quantidade: 30,00 Valor Total R\$ 484,80 LUVA DE CORRER SOLDÁVEL PVC 32mm QUANTIDADES POR ÓRGÃO PARTICIPANTE | Unidades | 20 | R\$ 25,18 | R\$ 503,60 |
| 73 | Companhia Autônoma de Águas Esgotos e Saneamento de Itinga do Maranhão/MA Quantidade: 20,00 Valor Total R\$ 503,60 LUVA DE CORRER SOLDÁVEL PVC 25mm QUANTIDADES POR ÓRGÃO PARTICIPANTE | Unidades | 30 | R\$ 12,00 | R\$ 360,00 |
| 74 | Companhia Autônoma de Águas Esgotos e Saneamento de Itinga do Maranhão/MA Quantidade: 30,00 Valor Total R\$ 360,00 LUVA DE CORRER SOLDÁVEL PVC 20mm QUANTIDADES POR ÓRGÃO PARTICIPANTE | Unidades | 50 | R\$ 8,82 | R\$ 441,00 |
| 75 | Companhia Autônoma de Águas Esgotos e Saneamento de Itinga do Maranhão/MA Quantidade: 50,00 Valor Total R\$ 441,00 LUVA LR SOLDÁVEL PVC 32X1 QUANTIDADES POR ÓRGÃO PARTICIPANTE | Unidades | 50 | R\$ 4,43 | R\$ 221,50 |
| 76 | Companhia Autônoma de Águas Esgotos e Saneamento de Itinga do Maranhão/MA Quantidade: 50,00 Valor Total R\$ 221,50 LUVA LR SOLDÁVEL PVC25X¼ QUANTIDADES POR ÓRGÃO PARTICIPANTE | Unidades | 160 | R\$ 1,22 | R\$ 195,20 |
| 77 | Companhia Autônoma de Águas Esgotos e Saneamento de Itinga do Maranhão/MA Quantidade: 160,00 Valor Total R\$ 195,20 LUVA LR SOLDÁVEL PVC 20X ¼ QUANTIDADES POR ÓRGÃO PARTICIPANTE | Unidades | 50 | R\$ 0,95 | R\$ 47,50 |
| 78 | Companhia Autônoma de Águas Esgotos e Saneamento de Itinga do Maranhão/MA Quantidade: 50,00 Valor Total R\$ 47,50 LUVA SOLDÁVEL PVC 85mm QUANTIDADES POR ÓRGÃO PARTICIPANTE | Unidades | 10 | R\$ 49,90 | R\$ 499,00 |
| 79 | Companhia Autônoma de Águas Esgotos e Saneamento de Itinga do Maranhão/MA Quantidade: 10,00 Valor Total R\$ 499,00 LUVA SOLDÁVEL PVC 60mm QUANTIDADES POR ÓRGÃO PARTICIPANTE | Unidades | 100 | R\$ 22,29 | R\$ 2.229,00 |
| 80 | Companhia Autônoma de Águas Esgotos e Saneamento de Itinga do Maranhão/MA Quantidade: 100,00 Valor Total R\$ 2.229,00 LUVA SOLDÁVEL PVC 50mm QUANTIDADES POR ÓRGÃO PARTICIPANTE | Unidades | 50 | R\$ 7,73 | R\$ 386,50 |
| 81 | Companhia Autônoma de Águas Esgotos e Saneamento de Itinga do Maranhão/MA Quantidade: 50,00 Valor Total R\$ 386,50 LUVA SOLDÁVEL PVC 40mm QUANTIDADES POR ÓRGÃO PARTICIPANTE | Unidades | 40 | R\$ 3,25 | R\$ 130,00 |
| 82 | Companhia Autônoma de Águas Esgotos e Saneamento de Itinga do Maranhão/MA Quantidade: 40,00 Valor Total R\$ 130,00 LUVA SOLDÁVEL PVC 32mm QUANTIDADES POR ÓRGÃO PARTICIPANTE | Unidades | 35 | R\$ 4,44 | R\$ 155,40 |
| 83 | Companhia Autônoma de Águas Esgotos e Saneamento de Itinga do Maranhão/MA Quantidade: 35,00 Valor Total R\$ 155,40 LUVA SOLDÁVEL PVC 25mm QUANTIDADES POR ÓRGÃO PARTICIPANTE | Unidades | 120 | R\$ 1,21 | R\$ 145,20 |
| 84 | Companhia Autônoma de Águas Esgotos e Saneamento de Itinga do Maranhão/MA Quantidade: 120,00 Valor Total R\$ 145,20 LUVA SOLDÁVEL PVC 20mm QUANTIDADES POR ÓRGÃO PARTICIPANTE | Unidades | 2.000 | R\$ 1,00 | R\$ 2.000,00 |
| 85 | Companhia Autônoma de Águas Esgotos e Saneamento de Itinga do Maranhão/MA Quantidade: 2.000,00 Valor Total R\$ 2.000,00 LUVA UNIÃO SOLDÁVEL PVC 30mm QUANTIDADES POR ÓRGÃO PARTICIPANTE | Unidades | 60 | R\$ 10,90 | R\$ 654,00 |
| 86 | Companhia Autônoma de Águas Esgotos e Saneamento de Itinga do Maranhão/MA Quantidade: 60,00 Valor Total R\$ 654,00 BUCHA REDUÇÃO CURTA SOLDÁVEL PVC 110X85mm QUANTIDADES POR ÓRGÃO PARTICIPANTE | Unidades | 100 | R\$ 59,92 | R\$ 5.992,00 |
| 87 | Companhia Autônoma de Águas Esgotos e Saneamento de Itinga do Maranhão/MA Quantidade: 100,00 Valor Total R\$ 5.992,00 BUCHA REDUÇÃO CURTA SOLDÁVEL PVC 85X75mm QUANTIDADES POR ÓRGÃO PARTICIPANTE | Unidades | 20 | R\$ 22,52 | R\$ 450,40 |



ESTADO DO MARANHÃO
PREFEITURA MUNICIPAL DE ITINGA DO MARANHÃO
COMPANHIA AUTÔNOMA DE ÁGUAS ESGOTOS E
SANEAMENTO DE ITINGA DO MARANHÃO/MA



| | | | | | |
|-----|---|----------|-----|------------|---------------|
| 88 | Companhia Autônoma de Águas Esgotos e Saneamento de Itinga do Maranhão/MA Quantidade: 20,00 Valor Total R\$ 450,40 BUCHA REDUÇÃO CURTA SOLDÁVEL PVC 85X60mm UNIDADES PARTICIPANTE | Unidades | 30 | R\$ 27,57 | R\$ 827,10 |
| 89 | Companhia Autônoma de Águas Esgotos e Saneamento de Itinga do Maranhão/MA Quantidade: 30,00 Valor Total R\$ 827,10 BUCHA REDUÇÃO CURTA SOLDÁVEL PVC 75X60mm UNIDADES PARTICIPANTE | Unidades | 30 | R\$ 25,97 | R\$ 779,10 |
| 90 | Companhia Autônoma de Águas Esgotos e Saneamento de Itinga do Maranhão/MA Quantidade: 30,00 Valor Total R\$ 779,10 BUCHA REDUÇÃO CURTA SOLDÁVEL PVC 60X50mm UNIDADES PARTICIPANTE | Unidades | 60 | R\$ 9,40 | R\$ 564,00 |
| 91 | Companhia Autônoma de Águas Esgotos e Saneamento de Itinga do Maranhão/MA Quantidade: 60,00 Valor Total R\$ 564,00 BUCHA REDUÇÃO CURTA SOLDÁVEL PVC 50X40mm UNIDADES PARTICIPANTE | Unidades | 30 | R\$ 9,90 | R\$ 297,00 |
| 92 | Companhia Autônoma de Águas Esgotos e Saneamento de Itinga do Maranhão/MA Quantidade: 30,00 Valor Total R\$ 297,00 BUCHA REDUÇÃO CURTA SOLDÁVEL PVC 40X32mm UNIDADES PARTICIPANTE | Unidades | 28 | R\$ 2,94 | R\$ 82,32 |
| 93 | Companhia Autônoma de Águas Esgotos e Saneamento de Itinga do Maranhão/MA Quantidade: 28,00 Valor Total R\$ 82,32 BUCHA REDUÇÃO CURTA SOLDÁVEL PVC 32X25mm UNIDADES PARTICIPANTE | Unidades | 50 | R\$ 0,75 | R\$ 37,50 |
| 94 | Companhia Autônoma de Águas Esgotos e Saneamento de Itinga do Maranhão/MA Quantidade: 50,00 Valor Total R\$ 37,50 BUCHA REDUÇÃO CURTA SOLDÁVEL PVC 25X20mm UNIDADES PARTICIPANTE | Unidades | 300 | R\$ 0,85 | R\$ 255,00 |
| 95 | Companhia Autônoma de Águas Esgotos e Saneamento de Itinga do Maranhão/MA Quantidade: 300,00 Valor Total R\$ 255,00 TE SOLDÁVEL PVC 85mm UNIDADES PARTICIPANTE | Unidades | 40 | R\$ 92,09 | R\$ 3.683,60 |
| 96 | Companhia Autônoma de Águas Esgotos e Saneamento de Itinga do Maranhão/MA Quantidade: 40,00 Valor Total R\$ 3.683,60 TE SOLDÁVEL PVC 75mm UNIDADES PARTICIPANTE | Unidades | 30 | R\$ 89,20 | R\$ 2.676,00 |
| 97 | Companhia Autônoma de Águas Esgotos e Saneamento de Itinga do Maranhão/MA Quantidade: 30,00 Valor Total R\$ 2.676,00 TE SOLDÁVEL PVC 60mm UNIDADES PARTICIPANTE | Unidades | 30 | R\$ 26,90 | R\$ 807,00 |
| 98 | Companhia Autônoma de Águas Esgotos e Saneamento de Itinga do Maranhão/MA Quantidade: 30,00 Valor Total R\$ 807,00 TE SOLDÁVEL PVC 50mm UNIDADES PARTICIPANTE | Unidades | 100 | R\$ 41,93 | R\$ 4.193,00 |
| 99 | Companhia Autônoma de Águas Esgotos e Saneamento de Itinga do Maranhão/MA Quantidade: 100,00 Valor Total R\$ 4.193,00 TE SOLDÁVEL PVC 40mm UNIDADES PARTICIPANTE | Unidades | 100 | R\$ 11,64 | R\$ 1.164,00 |
| 100 | Companhia Autônoma de Águas Esgotos e Saneamento de Itinga do Maranhão/MA Quantidade: 100,00 Valor Total R\$ 1.164,00 TE SOLDÁVEL PVC 32mm UNIDADES PARTICIPANTE | Unidades | 80 | R\$ 3,74 | R\$ 299,20 |
| 101 | Companhia Autônoma de Águas Esgotos e Saneamento de Itinga do Maranhão/MA Quantidade: 80,00 Valor Total R\$ 299,20 TE SOLDÁVEL PVC 25mm UNIDADES PARTICIPANTE | Unidades | 20 | R\$ 1,38 | R\$ 27,60 |
| 102 | Companhia Autônoma de Águas Esgotos e Saneamento de Itinga do Maranhão/MA Quantidade: 20,00 Valor Total R\$ 27,60 TE SOLDÁVEL PVC 20mm UNIDADES PARTICIPANTE | Unidades | 60 | R\$ 0,70 | R\$ 42,00 |
| 103 | Companhia Autônoma de Águas Esgotos e Saneamento de Itinga do Maranhão/MA Quantidade: 60,00 Valor Total R\$ 42,00 REGISTRO DE ESFERA SOLDÁVEL PVC 150mm UNIDADES PARTICIPANTE | Unidades | 30 | R\$ 587,00 | R\$ 17.610,00 |
| 104 | Companhia Autônoma de Águas Esgotos e Saneamento de Itinga do Maranhão/MA Quantidade: 30,00 Valor Total R\$ 17.610,00 REGISTRO DE ESFERA SOLDÁVEL PVC 110mm UNIDADES PARTICIPANTE | Unidades | 50 | R\$ 583,66 | R\$ 29.183,00 |
| 105 | Companhia Autônoma de Águas Esgotos e Saneamento de Itinga do Maranhão/MA Quantidade: 50,00 Valor Total R\$ 29.183,00 REGISTRO DE ESFERA SOLDÁVEL PVC 85mm UNIDADES PARTICIPANTE | Unidades | 10 | R\$ 390,90 | R\$ 3.909,00 |
| 106 | Companhia Autônoma de Águas Esgotos e Saneamento de Itinga do Maranhão/MA Quantidade: 10,00 Valor Total R\$ 3.909,00 REGISTRO DE ESFERA SOLDÁVEL PVC 75mm UNIDADES PARTICIPANTE | Unidades | 30 | R\$ 328,58 | R\$ 9.857,40 |
| 107 | Companhia Autônoma de Águas Esgotos e Saneamento de Itinga do Maranhão/MA Quantidade: 30,00 Valor Total R\$ 9.857,40 REGISTRO DE ESFERA SOLDÁVEL PVC 60mm UNIDADES PARTICIPANTE | Unidades | 30 | R\$ 85,14 | R\$ 2.554,20 |
| 108 | Companhia Autônoma de Águas Esgotos e Saneamento de Itinga do Maranhão/MA Quantidade: 30,00 Valor Total R\$ 2.554,20 REGISTRO DE ESFERA SOLDÁVEL PVC 50mm UNIDADES PARTICIPANTE | Unidades | 30 | R\$ 44,28 | R\$ 1.328,40 |
| 109 | Companhia Autônoma de Águas Esgotos e Saneamento de Itinga do Maranhão/MA Quantidade: 30,00 Valor Total R\$ 1.328,40 REGISTRO DE ESFERA SOLDÁVEL PVC 40mm UNIDADES PARTICIPANTE | Unidades | 20 | R\$ 29,00 | R\$ 580,00 |
| 110 | Companhia Autônoma de Águas Esgotos e Saneamento de Itinga do Maranhão/MA Quantidade: 20,00 Valor Total R\$ 580,00 REGISTRO DE ESFERA SOLDÁVEL PVC 32mm UNIDADES PARTICIPANTE | Unidades | 20 | R\$ 13,11 | R\$ 262,20 |
| 111 | Companhia Autônoma de Águas Esgotos e Saneamento de Itinga do Maranhão/MA Quantidade: 20,00 Valor Total R\$ 262,20 REGISTRO DE ESFERA SOLDÁVEL PVC 25mm UNIDADES PARTICIPANTE | Unidades | 20 | R\$ 10,00 | R\$ 200,00 |



ESTADO DO MARANHÃO
PREFEITURA MUNICIPAL DE ITINGA DO MARANHÃO
COMPANHIA AUTÔNOMA DE ÁGUAS ESGOTOS E
SANEAMENTO DE ITINGA DO MARANHÃO/MA



| | | | | | |
|-----|--|----------|-----|--------------|---------------|
| 112 | Companhia Autônoma de Águas Esgotos e Saneamento de Itinga do Maranhão/MA Quantidade: 20,00 Valor Total R\$ 200,00 REGISTRO DE ESFERA SOLDÁVEL PVC 20mm QUANTIDADES POR ÓRGÃO PARTICIPANTE | Unidades | 80 | R\$ 9,39 | R\$ 751,20 |
| 113 | Companhia Autônoma de Águas Esgotos e Saneamento de Itinga do Maranhão/MA Quantidade: 80,00 Valor Total R\$ 751,20 [COTA AMPLA CONCORRÊNCIA] - REGISTRO DE GAVETA FERRO FUNDIDO 150mm QUANTIDADES POR ÓRGÃO PARTICIPANTE | Unidades | 38 | R\$ 1.901,50 | R\$ 72.257,00 |
| 114 | Companhia Autônoma de Águas Esgotos e Saneamento de Itinga do Maranhão/MA Quantidade: 38,00 Valor Total R\$ 72.257,00 [COTA RESERVADA ME/EPP] - REGISTRO DE GAVETA FERRO FUNDIDO 150mm QUANTIDADES POR ÓRGÃO PARTICIPANTE | Unidades | 12 | R\$ 1.901,50 | R\$ 22.818,00 |
| 115 | Companhia Autônoma de Águas Esgotos e Saneamento de Itinga do Maranhão/MA Quantidade: 12,00 Valor Total R\$ 22.818,00 REGISTRO DE GAVETA FERRO FUNDIDO 110mm QUANTIDADES POR ÓRGÃO PARTICIPANTE | Unidades | 20 | R\$ 1.431,00 | R\$ 28.620,00 |
| 116 | Companhia Autônoma de Águas Esgotos e Saneamento de Itinga do Maranhão/MA Quantidade: 20,00 Valor Total R\$ 28.620,00 REGISTRO DE GAVETA FERRO FUNDIDO 80mm QUANTIDADES POR ÓRGÃO PARTICIPANTE | Unidades | 20 | R\$ 1.199,00 | R\$ 23.980,00 |
| 117 | Companhia Autônoma de Águas Esgotos e Saneamento de Itinga do Maranhão/MA Quantidade: 20,00 Valor Total R\$ 23.980,00 REGISTRO DE GAVETA FERRO FUNDIDO 75mm QUANTIDADES POR ÓRGÃO PARTICIPANTE | Unidades | 40 | R\$ 472,69 | R\$ 18.907,60 |
| 118 | Companhia Autônoma de Águas Esgotos e Saneamento de Itinga do Maranhão/MA Quantidade: 40,00 Valor Total R\$ 18.907,60 REGISTRO DE GAVETA FERRO FUNDIDO 60mm QUANTIDADES POR ÓRGÃO PARTICIPANTE | Unidades | 20 | R\$ 769,00 | R\$ 15.380,00 |
| 119 | Companhia Autônoma de Águas Esgotos e Saneamento de Itinga do Maranhão/MA Quantidade: 20,00 Valor Total R\$ 15.380,00 LÂMPADA DE LED 40W QUANTIDADES POR ÓRGÃO PARTICIPANTE | Unidades | 40 | R\$ 15,15 | R\$ 606,00 |
| 120 | Companhia Autônoma de Águas Esgotos e Saneamento de Itinga do Maranhão/MA Quantidade: 40,00 Valor Total R\$ 606,00 LÂMPADA DE LED 25W QUANTIDADES POR ÓRGÃO PARTICIPANTE | Unidades | 30 | R\$ 15,90 | R\$ 477,00 |
| 121 | Companhia Autônoma de Águas Esgotos e Saneamento de Itinga do Maranhão/MA Quantidade: 30,00 Valor Total R\$ 477,00 LÂMPADA DE LED 20W QUANTIDADES POR ÓRGÃO PARTICIPANTE | Unidades | 40 | R\$ 14,90 | R\$ 596,00 |
| 122 | Companhia Autônoma de Águas Esgotos e Saneamento de Itinga do Maranhão/MA Quantidade: 40,00 Valor Total R\$ 596,00 LÂMPADA DE LED 15W QUANTIDADES POR ÓRGÃO PARTICIPANTE | Unidades | 30 | R\$ 9,33 | R\$ 279,90 |
| 123 | Companhia Autônoma de Águas Esgotos e Saneamento de Itinga do Maranhão/MA Quantidade: 30,00 Valor Total R\$ 279,90 CHAVE DE GRIFO 36" QUANTIDADES POR ÓRGÃO PARTICIPANTE | Unidades | 2 | R\$ 246,55 | R\$ 493,10 |
| 124 | Companhia Autônoma de Águas Esgotos e Saneamento de Itinga do Maranhão/MA Quantidade: 2,00 Valor Total R\$ 493,10 CHAVE DE GRIFO 48" QUANTIDADES POR ÓRGÃO PARTICIPANTE | Unidades | 2 | R\$ 1.062,95 | R\$ 2.125,90 |
| 125 | Companhia Autônoma de Águas Esgotos e Saneamento de Itinga do Maranhão/MA Quantidade: 2,00 Valor Total R\$ 2.125,90 ALICATE DE PRESSÃO QUANTIDADES POR ÓRGÃO PARTICIPANTE | Unidades | 10 | R\$ 59,60 | R\$ 596,00 |
| 126 | Companhia Autônoma de Águas Esgotos e Saneamento de Itinga do Maranhão/MA Quantidade: 10,00 Valor Total R\$ 596,00 MOITÃO PARA 3 TONELADAS QUANTIDADES POR ÓRGÃO PARTICIPANTE | Unidade | 1 | R\$ 1.460,20 | R\$ 1.460,20 |
| 127 | Companhia Autônoma de Águas Esgotos e Saneamento de Itinga do Maranhão/MA Quantidade: 1,00 Valor Total R\$ 1.460,20 ROÇADEIRA MÍNIMA 42,7CC QUANTIDADES POR ÓRGÃO PARTICIPANTE | Unidade | 1 | R\$ 1.320,81 | R\$ 1.320,81 |
| 128 | Companhia Autônoma de Águas Esgotos e Saneamento de Itinga do Maranhão/MA Quantidade: 1,00 Valor Total R\$ 1.320,81 JOGO DE CHAVES COMBINADA DE 7mm A 32mm QUANTIDADES POR ÓRGÃO PARTICIPANTE | Unidades | 2 | R\$ 612,90 | R\$ 1.225,80 |
| 129 | Companhia Autônoma de Águas Esgotos e Saneamento de Itinga do Maranhão/MA Quantidade: 2,00 Valor Total R\$ 1.225,80 FITA TEFLON VEDA ROSCA 50M QUANTIDADES POR ÓRGÃO PARTICIPANTE | Unidades | 100 | R\$ 5,15 | R\$ 515,00 |
| 130 | Companhia Autônoma de Águas Esgotos e Saneamento de Itinga do Maranhão/MA Quantidade: 100,00 Valor Total R\$ 515,00 FITA ISOLANTE (tipo 3M) 18mm COM 20 METROS QUANTIDADES POR ÓRGÃO PARTICIPANTE | Unidades | 100 | R\$ 7,80 | R\$ 780,00 |
| 131 | Companhia Autônoma de Águas Esgotos e Saneamento de Itinga do Maranhão/MA Quantidade: 100,00 Valor Total R\$ 780,00 TUBO DE AÇO GALVANIZADO 6 METROS 4" QUANTIDADES POR ÓRGÃO PARTICIPANTE | Unidades | 12 | R\$ 424,64 | R\$ 5.095,68 |
| 132 | Companhia Autônoma de Águas Esgotos e Saneamento de Itinga do Maranhão/MA Quantidade: 12,00 Valor Total R\$ 5.095,68 TUBO GALVANIZADO 6 METROS 3" QUANTIDADES POR ÓRGÃO PARTICIPANTE | Unidades | 50 | R\$ 314,12 | R\$ 15.706,00 |
| 133 | Companhia Autônoma de Águas Esgotos e Saneamento de Itinga do Maranhão/MA Quantidade: 50,00 Valor Total R\$ 15.706,00 LUVA GALVANIZADA 4" QUANTIDADES POR ÓRGÃO PARTICIPANTE | Unidades | 12 | R\$ 37,64 | R\$ 451,68 |
| 134 | Companhia Autônoma de Águas Esgotos e Saneamento de Itinga do Maranhão/MA Quantidade: 12,00 Valor Total R\$ 451,68 LUVA GALVANIZADA 3" QUANTIDADES POR ÓRGÃO PARTICIPANTE | Unidades | 50 | R\$ 95,00 | R\$ 4.750,00 |
| 135 | Companhia Autônoma de Águas Esgotos e Saneamento de Itinga do Maranhão/MA Quantidade: 50,00 Valor Total R\$ 4.750,00 UNIÃO GALVANIZADA 4" POLEGADAS QUANTIDADES POR ÓRGÃO PARTICIPANTE | Unidades | 2 | R\$ 409,14 | R\$ 818,28 |



ESTADO DO MARANHÃO
PREFEITURA MUNICIPAL DE ITINGA DO MARANHÃO
COMPANHIA AUTÔNOMA DE ÁGUAS ESGOTOS E
SANEAMENTO DE ITINGA DO MARANHÃO/MA



| QUANTIDADES POR ÓRGÃO PARTICIPANTE | Companhia Autônoma de Águas Esgotos e Saneamento de Itinga do Maranhão/MA | Quantidade | Valor Total | R\$ | R\$ |
|------------------------------------|---|--------------|-------------|---------------|-----|
| 136 | UNIÃO GALVANIZADA 3" POLEGADAS | 10 Unidades | R\$ 279,00 | R\$ 2.790,00 | |
| 137 | UNIÃO GALVANIZADA 2" | 20 Unidades | R\$ 108,25 | R\$ 2.165,00 | |
| 138 | UNIÃO GALVANIZADA 1½" | 10 Unidades | R\$ 71,90 | R\$ 719,00 | |
| 139 | NIPLE DUPLO 4" | 30 Unidades | R\$ 57,00 | R\$ 1.710,00 | |
| 140 | NIPLE DUPLO 3" | 10 Unidades | R\$ 49,00 | R\$ 490,00 | |
| 141 | NIPLE DUPLO 2" | 20 Unidades | R\$ 31,00 | R\$ 620,00 | |
| 142 | NIPLE DUPLO 1½" | 10 Unidades | R\$ 19,00 | R\$ 190,00 | |
| 143 | LUVA GALVANIZADA 2" | 30 Unidades | R\$ 50,48 | R\$ 1.514,40 | |
| 144 | LUVA GALVANIZADA 1½" | 20 Unidades | R\$ 22,77 | R\$ 455,40 | |
| 145 | JOELHO GALVANIZADO 4" | 10 Unidades | R\$ 133,68 | R\$ 1.336,80 | |
| 146 | JOELHO GALVANIZADO 3" | 60 Unidades | R\$ 77,71 | R\$ 4.662,60 | |
| 147 | JOELHO GALVANIZADO 2" | 10 Unidades | R\$ 44,91 | R\$ 449,10 | |
| 148 | JOELHO GALVANIZADO 1½" | 10 Unidades | R\$ 22,58 | R\$ 225,80 | |
| 149 | LUVA DE REDUÇÃO GALVANIZADO 2.1½" | 10 Unidades | R\$ 54,09 | R\$ 540,90 | |
| 150 | TE GALVANIZADO 90° 4" | 30 Unidades | R\$ 232,73 | R\$ 6.981,90 | |
| 151 | TE GALVANIZADO 90° 3" | 10 Unidades | R\$ 131,51 | R\$ 1.315,10 | |
| 152 | TE GALVANIZADO 90° 2" | 10 Unidades | R\$ 50,98 | R\$ 509,80 | |
| 153 | TE GALVANIZADO 90° 1½" | 60 Unidades | R\$ 32,19 | R\$ 1.931,40 | |
| 154 | VALVULA DE RETENÇÃO HORIZONTAL 4" | 8 Unidades | R\$ 779,95 | R\$ 6.239,60 | |
| 155 | VALVULA DE RETENÇÃO HORIZONTAL 3" | 10 Unidades | R\$ 502,86 | R\$ 5.028,60 | |
| 156 | VALVULA DE RETENÇÃO HORIZONTAL 2" | 10 Unidades | R\$ 364,35 | R\$ 3.643,50 | |
| 157 | VALVULA DE RETENÇÃO HORIZONTAL 1½" | 8 Unidades | R\$ 159,00 | R\$ 1.272,00 | |
| 158 | CABO DE AÇO 5/16, ENCAPADO | 1.000 Metros | R\$ 11,75 | R\$ 11.750,00 | |
| 159 | CABO DE AÇO 2/4 ENCAPADO | 1.000 Metros | R\$ 8,46 | R\$ 8.460,00 | |



ESTADO DO MARANHÃO
PREFEITURA MUNICIPAL DE ITINGA DO MARANHÃO
COMPANHIA AUTÔNOMA DE ÁGUAS ESGOTOS E
SANEAMENTO DE ITINGA DO MARANHÃO/MA



| | | | | | |
|-----|---|-----------------------|----------------------------|------------|-------------------------|
| | QUANTIDADES POR ÓRGÃO PARTICIPANTE | | | | |
| | Companhia Autônoma de Águas Esgotos e Saneamento de Itinga do Maranhão/MA | Quantidade: 1.000,00 | Valor Total R\$ 8.460,00 | | |
| | CABO DE AÇO 3/8 | Metros | 1.000 | R\$ 15,49 | R\$ 15.490,00 |
| 160 | QUANTIDADES POR ÓRGÃO PARTICIPANTE | | | | |
| | Companhia Autônoma de Águas Esgotos e Saneamento de Itinga do Maranhão/MA | Quantidade: 1.000,00 | Valor Total R\$ 15.490,00 | | |
| | LACRE ANTI-FRAUDE PARA HIDRÔMETRO 1/2 | Unidades | 17.000 | R\$ 0,94 | R\$ 15.980,00 |
| 161 | QUANTIDADES POR ÓRGÃO PARTICIPANTE | | | | |
| | Companhia Autônoma de Águas Esgotos e Saneamento de Itinga do Maranhão/MA | Quantidade: 17.000,00 | Valor Total R\$ 15.980,00 | | |
| | [COTA AMPLA CONCORRÊNCIA] - HIDRÔMETRO UNIJATO 1/2 COM KIT CONEXÃO | Unidades | 1.500 | R\$ 146,52 | R\$ 219.780,00 |
| 162 | QUANTIDADES POR ÓRGÃO PARTICIPANTE | | | | |
| | Companhia Autônoma de Águas Esgotos e Saneamento de Itinga do Maranhão/MA | Quantidade: 1.500,00 | Valor Total R\$ 219.780,00 | | |
| | [COTA RESERVADA ME/EPP] - HIDRÔMETRO UNIJATO 1/2 COM KIT CONEXÃO | Unidades | 500 | R\$ 146,52 | R\$ 73.260,00 |
| 163 | QUANTIDADES POR ÓRGÃO PARTICIPANTE | | | | |
| | Companhia Autônoma de Águas Esgotos e Saneamento de Itinga do Maranhão/MA | Quantidade: 500,00 | Valor Total R\$ 73.260,00 | | |
| | [COTA AMPLA CONCORRÊNCIA] - CAIXA PLÁSTICA PARA 1 HIDRÔMETRO | Unidades | 1.500 | R\$ 60,90 | R\$ 91.350,00 |
| 164 | QUANTIDADES POR ÓRGÃO PARTICIPANTE | | | | |
| | Companhia Autônoma de Águas Esgotos e Saneamento de Itinga do Maranhão/MA | Quantidade: 1.500,00 | Valor Total R\$ 91.350,00 | | |
| | [COTA RESERVADA ME/EPP] - CAIXA PLÁSTICA PARA 1 HIDRÔMETRO | Unidades | 500 | R\$ 60,90 | R\$ 30.450,00 |
| 165 | QUANTIDADES POR ÓRGÃO PARTICIPANTE | | | | |
| | Companhia Autônoma de Águas Esgotos e Saneamento de Itinga do Maranhão/MA | Quantidade: 500,00 | Valor Total R\$ 30.450,00 | | |
| | Valor Total | | | | R\$ 1.530.661,45 |

3. DA FUNDAMENTAÇÃO E DESCRIÇÃO DA NECESSIDADE DA CONTRATAÇÃO

3.1. A necessidade identificada pela Prefeitura Municipal de Itinga do Maranhão é a falta de recursos de materiais de construção, elétricos e hidráulicos para as manutenções realizadas pela Companhia Autônoma de Águas Esgotos e Saneamento de Itinga do Maranhão/MA - CAESI. Esta situação representa um sério empecilho para a prestação eficiente dos serviços de saneamento básico à população, uma vez que a falta desses recursos pode acarretar em interrupções no fornecimento de água potável, problemas no sistema de esgoto e comprometimento da qualidade de vida dos cidadãos.

É evidente que a escassez de materiais de construção, elétricos e hidráulicos impacta diretamente na capacidade operacional da CAESI, prejudicando o funcionamento adequado das instalações responsáveis pelo tratamento, distribuição e coleta de água na cidade. Diante disso, torna-se imperativo buscar soluções que visem suprir essa carência e garantir a continuidade e eficiência dos serviços de saneamento prestados à comunidade de Itinga do Maranhão.

O atendimento desta demanda se faz urgente e indispensável para assegurar o acesso universal aos serviços de água e esgoto, promovendo assim a saúde pública, o bem-estar e a qualidade de vida dos munícipes. Portanto, a aquisição dos materiais necessários para as manutenções da CAESI se configura como uma prioridade para a Administração Pública Municipal, visando garantir a regularidade e a eficácia das operações do sistema de saneamento local.

3.2. Mais detalhes quando a fundamentação da presente contratação encontra-se pormenorizada em Tópico específico dos Estudos Técnicos Preliminares, apêndice deste Termo de Referência.

4. DO ALINHAMENTO COM O PLANEJAMENTO DA ORGANIZAÇÃO

4.1. A Prefeitura Municipal de Itinga do Maranhão optou pela não elaboração do Plano Anual de Contratações, por essa razão a presente demanda não possui alinhamento com o planejamento da organização.

5. DESCRIÇÃO DA SOLUÇÃO E ESPECIFICAÇÃO DO PRODUTO

5.1. A descrição da solução como um todo considerado o ciclo de vida do objeto e especificação do produto encontra-se pormenorizada em tópico específico dos Estudos Técnicos Preliminares, apêndice deste Termo de Referência.

6. REQUISITOS DA CONTRATAÇÃO

6.1. Os requisitos da contratação, como critérios de sustentabilidade, indicação de marcas ou modelos, ou ainda a vedação de contratação de marca ou produtos encontram-se pormenorizada em tópico específico dos Estudos Técnicos Preliminares, apêndice deste Termo de Referência.

7. DAS AMOSTRAS

7.1. Para a presente contratação não será obrigatória a apresentação de amostras por parte da licitante vencedora.

8. GARANTIA DA CONTRATAÇÃO

8.1. Não haverá exigência da garantia da contratação dos artigos 96 e seguintes da Lei nº 14.133, de 2021.



ESTADO DO MARANHÃO
PREFEITURA MUNICIPAL DE ITINGA DO MARANHÃO
COMPANHIA AUTÔNOMA DE ÁGUAS ESGOTOS E
SANEAMENTO DE ITINGA DO MARANHÃO/MA



9. DA SUBCONTRATAÇÃO

- 9.1. Não é admitida a subcontratação do objeto contratual.

10. DAS MICRO E PEQUENAS EMPRESAS

- 10.1. Em conformidade com a Lei Complementar 123, de 14 de dezembro de 2006, em seu artigo 48, incisos I e III, alterados pela Lei Complementar 147, de 07 de agosto de 2014, esta licitação terá:
- 10.1.1. Os itens com valor estimado de até R\$ 80.000,00 (oitenta mil reais), deverão ser de participação exclusiva de Microempresas – ME, Empresas de pequeno porte – EPP, inclusive Microempreendedor Individual – MEI;
- 10.1.2. Reserva de Cota de até 25% (vinte e cinco por cento) para Microempresas – ME e Empresas de Pequeno Porte – EPP, inclusive Microempreendedor Individual – MEI.
- 10.1.3. Na licitação, deverá ser assegurada, como critério de desempate, preferência de contratação para as microempresas e empresas de pequeno porte, que ofertar lance até 5% (cinco por cento) superior ao melhor lance, nos termos do §2º do art. 44 da LC 123/2006;
- 10.1.4. Na licitação, deverá ser assegurado a prioridade de contratação para as microempresas e empresas de pequeno porte sediadas no **ÂMBITO LOCAL ou REGIONAL**, até o limite de 10% (dez por cento) do melhor preço válido, nos termos do §3º do art. 48 da LC 123/2006, para fomento do comércio local/regional e promoção do desenvolvimento econômico e social.

11. DA VIGÊNCIA CONTRATUAL

- 11.1. O prazo de vigência da contratação é de 12 (doze) meses contados do início da vigência que consta descrita no instrumento contratual, na forma do artigo 105 da Lei nº 14.133, de 2021.
- 11.2. Havendo necessidade o contratado é obrigado a aceitar, nas mesmas condições contratuais, os acréscimos ou supressões que se fizerem necessários, até o limite de 25% (vinte e cinco por cento) do valor inicial atualizado do contrato.
- 11.3. O instrumento contratual oferecerá maior detalhamento das regras que serão aplicadas em relação à vigência da contratação.

12. FORMA E CRITÉRIOS DE SELEÇÃO DO FORNECEDOR E FORMA DE FORNECIMENTO

Forma de seleção e critério de julgamento da proposta

- 12.1. O fornecedor será selecionado por meio da realização de procedimento de **LICITAÇÃO**, na modalidade **PREGÃO ELETRÔNICO**, com adoção do critério de julgamento pelo **MENOR PREÇO**.

Forma de fornecimento

- 12.2. O fornecimento do objeto será **PARCELADO**.

13. PROPOSTA DE PREÇOS

- 13.1. Os preços propostos deverão incluir todos os custos diretos e indiretos, inclusive os resultantes da incidência de quaisquer fretes, impostos, taxas, contribuições ou obrigações trabalhistas, fiscal e previdenciário a que estiver sujeito, e demais custos que incidam, direta ou indiretamente, na execução do objeto a ser contratado;
- 13.2. A proposta de preço deverá conter a discriminação detalhada dos produtos ofertados, marca, modelo e fabricante, quando for o caso, quantidade solicitada, o valor unitário (numérico), valor total (numérico e por extenso), prazo de validade da proposta de no mínimo 90 (noventa) dias e prazo de entrega dos produtos.

14. EXIGÊNCIAS DE HABILITAÇÃO

- 14.1. A **HABILITAÇÃO JURÍDICA** será comprovada, mediante a apresentação da seguinte documentação:
- 14.1.1. No caso de empresário individual: inscrição no Registro Público de Empresas Mercantis, a cargo da Junta Comercial da respectiva sede;
- 14.1.2. Em se tratando de microempreendedor individual – MEI: Certificado da Condição de Microempreendedor Individual – CCMEI, cuja aceitação ficará condicionada à verificação da autenticidade no sítio www.portaldomicroempreendedor.gov.br;
- 14.1.3. No caso de sociedade empresária, ato constitutivo, estatuto ou contrato social em vigor, devidamente registrado na Junta Comercial da respectiva sede;
- 14.1.4. No caso de ser o participante sucursal, filial ou agência, inscrição no Registro Público de Empresas Mercantis onde opera, com averbação no Registro onde tem sede a matriz;
- 14.1.5. No caso de sociedade simples: inscrição do ato constitutivo no Registro Civil das Pessoas Jurídicas do local de sua sede, acompanhada de prova da indicação dos seus administradores;



ESTADO DO MARANHÃO
PREFEITURA MUNICIPAL DE ITINGA DO MARANHÃO
COMPANHIA AUTÔNOMA DE ÁGUAS ESGOTOS E
SANEAMENTO DE ITINGA DO MARANHÃO/MA

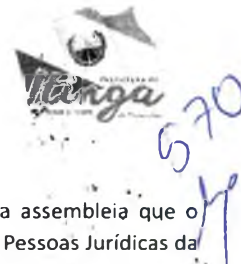

- 14.1.6. No caso de cooperativa: ata de fundação e estatuto social em vigor, com a ata da assembleia que o aprovou, devidamente arquivado na Junta Comercial ou inscrito no Registro Civil das Pessoas Jurídicas da respectiva sede, bem como o registro de que trata o art. 107 da Lei nº 5.764, de 1971;
- 14.1.7. No caso de empresa ou sociedade estrangeira em funcionamento no País: decreto de autorização;
- 14.1.8. No caso de atividade adstrita a uma legislação específica: ato de registro ou autorização para funcionamento expedido pelo órgão competente.
- 14.1.9. Os documentos acima deverão estar acompanhados de todas as alterações ou da consolidação respectiva.
- 14.2. A **REGULARIDADE FISCAL, SOCIAL E TRABALHISTA** será comprovada mediante a apresentação dos seguintes documentos:
- 14.2.1. **Os documentos relativos à regularidade fiscal somente serão exigidos, em momento posterior ao julgamento das propostas, e apenas do licitante mais bem classificado, independente se a fase de habilitação irá ou não anteceder as fases de apresentação de propostas e lances.**
- 14.2.2. Prova de inscrição no Cadastro Nacional de Pessoa Jurídica (CNPJ), através do Comprovante de Inscrição e de Situação Cadastral, emitido pela Secretaria da Receita Federal do Ministério da Fazenda, comprovando possuir situação cadastral ativa para com a Fazenda Federal, ou no Cadastro de Pessoas Físicas, conforme o caso;
- 14.2.3. Prova de inscrição no Cadastro de Contribuintes Estadual, comprovando possuir Inscrição Habilitada no cadastro de contribuintes estadual, ou Prova de Inscrição no Cadastro de Contribuintes Municipal quando se tratar de prestador de serviço.
- 14.2.4. Prova de regularidade com a Fazenda Federal, mediante apresentação de certidão expedida conjuntamente pela Secretaria da Receita Federal do Brasil (RFB) e pela Procuradoria-Geral da Fazenda Nacional (PGFN), referente a todos os créditos tributários federais e à Dívida Ativa da União (DAU) por elas administrados, inclusive aqueles relativos à Seguridade Social, nos termos da Portaria Conjunta nº 1.751, de 02/10/2014, do Secretário da Receita Federal do Brasil e da Procuradora-Geral da Fazenda Nacional;
- 14.2.5. Prova de regularidade com a Fazenda Estadual, relativa ao domicílio ou sede do licitante, mediante a Certidão Negativa ou Positiva com Efeitos de Negativa de Débitos e Certidão Negativa ou Positiva com Efeitos de Negativa de Débitos da Dívida Ativa, expedida pela Secretaria da Fazenda Estadual;
- 14.2.5.1. Caso o licitante seja considerado isento dos tributos estaduais relacionados ao objeto licitado, deverá comprovar tal condição mediante a apresentação de declaração da Fazenda Estadual do domicílio ou sede do licitante, ou outra equivalente, na forma da lei.
- 14.2.6. Prova de regularidade com a Fazenda Municipal, relativa ao domicílio ou sede do licitante, mediante a Certidão Negativa ou Positiva com Efeitos de Negativa, de Débitos e Certidão Negativa ou Positiva com Efeitos de Negativa de Débitos da Dívida Ativa, expedida pela Secretaria da Fazenda Municipal;
- 14.2.6.1. Caso o licitante seja considerado isento dos tributos municipais relacionados ao objeto licitado, deverá comprovar tal condição mediante a apresentação de declaração da Fazenda Municipal do domicílio ou sede do licitante, ou outra equivalente, na forma da lei.
- 14.2.7. Prova de regularidade relativa ao Fundo de Garantia por Tempo de Serviço (FGTS), mediante Certificado de Regularidade do FGTS – CRF, emitida pela Caixa Econômica Federal;
- 14.2.8. Prova de regularidade com a justiça trabalhista, mediante a apresentação da Certidão Negativa de Débitos Trabalhistas (CNDT), emitida por órgão competente da Justiça do Trabalho (conforme Art. 3º da Lei Nº 12.440/2011);
- 14.2.9. Declaração de que não emprega menor de 18 anos em trabalho noturno, perigoso ou insalubre e não emprega menor de 16 anos, salvo menor, a partir de 14 anos, na condição de aprendiz, nos termos do inciso XXXIII do art. 7º da Constituição Federal;
- 14.2.10. Quando se tratar da subcontratação prevista no art. 48, II, da Lei Complementar n. 123; de 2006, a licitante melhor classificada deverá, também, apresentar a documentação de regularidade fiscal, social e trabalhista das microempresas e/ou empresas de pequeno porte que serão subcontratadas no decorrer da execução do contrato, ainda que exista alguma restrição, aplicando-se o prazo de regularização.
- 14.3. **HABILITAÇÃO ECONÔMICO-FINANCEIRA**, que será comprovada mediante apresentação dos seguintes documentos:
- 14.3.1. Certidão negativa de feitos sobre falência, expedida pelo cartório distribuidor da sede da pessoa jurídica ou de execução patrimonial em caso de pessoas físicas, emitida até 60 (sessenta) dias antes da data da sessão pública ou que esteja dentro do prazo de validade constante da própria certidão;



ESTADO DO MARANHÃO
PREFEITURA MUNICIPAL DE ITINGA DO MARANHÃO
COMPANHIA AUTÔNOMA DE ÁGUAS ESGOTOS E
SANEAMENTO DE ITINGA DO MARANHÃO/MA

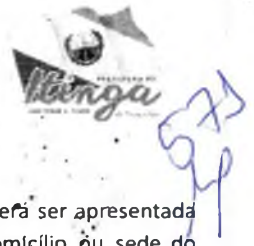

- 14.3.1.1. Caso admitida participação de Pessoas Físicas ou Sociedade Simples, deverá ser apresentada Certidão Negativa de Insolvência Civil, expedida pelo distribuidor do domicílio ou sede do licitante, desde que admitida a sua participação na licitação.
- 14.3.2. Balanço Patrimonial, Demonstração de Resultado de Exercício (DRE) e demais demonstrações contábeis dos 2 (dois) últimos exercícios sociais apresentados na forma da lei, que comprovem a boa situação financeira da empresa, vedada a sua substituição por balancetes ou balanços provisórios.
- 14.3.2.1. Os documentos referidos no item acima limitar-se-ão ao último exercício no caso de a pessoa jurídica ter sido constituída há menos de 2 (dois) anos.
- 14.3.2.2. As empresas com menos de um exercício financeiro devem cumprir a exigência deste item mediante apresentação de Balanço de Abertura ou do último Balanço Patrimonial levantado, conforme o caso, devidamente registrado na forma da lei.
- 14.3.2.3. As sociedades empresárias enquadradas nas regras da Instrução Normativa RFB nº 2003, de 18 de janeiro de 2021, que dispõe sobre a Escrituração Contábil Digital – ECD, para fins fiscais e previdenciários poderão apresentar o balanço patrimonial e os termos de abertura e encerramento do livro diário, em versão digital, obedecidas as normas do parágrafo único do art. 2º da citada instrução quanto a assinatura digital nos referidos documentos, quanto a Certificação de Segurança emitida por entidade credenciada pela infraestrutura de Chaves Públicas – Brasileiras – ICP – Brasil.
- 14.3.3. Declaração, assinada por Profissional área Contábil devidamente registrado no Conselho Regional de Contabilidade, que ateste o atendimento pelo licitante dos índices econômicos nos termos do §1º, art. 69 da Lei 14.133/2021, aplicando fórmulas da seguinte forma:
- Índice de Liquidez Geral (≥ 1,00):**
- $$LG = \frac{\text{Ativo Circulante} + \text{Realizável a Longo Prazo}}{\text{Passivo Circulante} + \text{Passivo Não Circulante}}$$
- Índice de Liquidez Corrente (≥ 1,00):**
- $$LC = \frac{\text{Ativo Circulante}}{\text{Passivo Circulante}}$$
- Índice de Solvência Geral (≥ 1,00):**
- $$SG = \frac{\text{Ativo Total}}{\text{Passivo Circulante} + \text{Passivo Não Circulante}}$$
- 14.3.4. Da análise dos documentos apresentados serão calculados os índices Liquidez Geral (LG), Liquidez Corrente (LC) e Solvência Geral (SG), que deverão apresentar resultado igual ou superior a 1 (um).
- 14.3.5. As empresas que apresentarem resultado do quociente de capacidade econômico-financeira menor do que o exigido, quando de sua habilitação deverão comprovar, considerados os riscos para a administração, patrimônio líquido no valor mínimo de 10% (dez por cento) do valor total dos seus itens ofertados, admitida a atualização para a data de apresentação da proposta através de índices oficiais.
- 14.3.6. O Microempreendedor Individual (MEI) que pretenda auferir os benefícios do tratamento diferenciado previstos na Lei Complementar nº 123 de 2006 estará dispensado da apresentação do balanço patrimonial e das demonstrações contábeis do último exercício;
- 14.4. **A QUALIFICAÇÃO TÉCNICA**, que será comprovada através da apresentação dos seguintes documentos:
- 14.4.1. Declaração de que o licitante tomou conhecimento de todas as informações e das condições locais para o cumprimento das obrigações objeto da licitação.
- 14.4.1.1. A declaração acima poderá ser substituída por declaração formal assinada pelo responsável técnico do licitante acerca do conhecimento pleno das condições peculiares da contratação.
- 14.5. Além das declarações constantes dos itens específicos acima a licitante deverá apresentar ainda as seguintes declarações, sob pena de inabilitação:
- 14.5.1. Declaração de que atende aos requisitos de habilitação, e o declarante responderá pela veracidade das informações prestadas, na forma da lei (art. 63, I, da Lei nº 14.133/2021);



ESTADO DO MARANHÃO
PREFEITURA MUNICIPAL DE ITINGA DO MARANHÃO
COMPANHIA AUTÔNOMA DE ÁGUAS ESGOTOS E
SANEAMENTO DE ITINGA DO MARANHÃO/MA

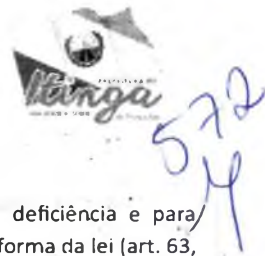

- 14.5.2. Declaração de que cumpre as exigências de reserva de cargos para pessoa com deficiência e para reabilitado da Previdência Social, previstas em lei e em outras normas específicas, na forma da lei (art. 63, IV, da Lei nº 14.133/2021);
- 14.5.3. Declaração de que suas propostas econômicas compreendem a integralidade dos custos para atendimento dos direitos trabalhistas assegurados na Constituição Federal, nas leis trabalhistas, nas normas infralegais, nas convenções coletivas de trabalho e nos termos de ajustamento de conduta vigentes na data de entrega das propostas, na forma da lei (art. 63, § 1º, da Lei nº 14.133/2021).

15. **MODELO DE EXECUÇÃO DO OBJETO**

Condições de Entrega

- 15.1. O prazo de entrega dos itens, sempre que solicitado, será de 10 (dez) dias, contados do recebimento da Ordem de Fornecimento.
- 15.2. Caso não seja possível a entrega na data assinalada, a empresa deverá comunicar as razões respectivas com pelo menos 5 (cinco) dias de antecedência para que qualquer pleito de prorrogação de prazo seja analisado, ressalvadas situações de caso fortuito e força maior.
- 15.3. Os bens deverão ser entregues na sede do Município de Itinga do Maranhão em endereço indicado na Ordem de Fornecimento.
- 15.4. No caso de produtos perecíveis, o prazo de validade na data da entrega não poderá ser inferior a 90 (noventa) dias, ou a metade do prazo total recomendado pelo fabricante.

Garantia, manutenção e assistência técnica

- 15.5. O prazo de garantia é aquele estabelecido na Lei nº 8.078, de 11 de setembro de 1990 (Código de Defesa do Consumidor).

16. **MODELO DE GESTÃO DO CONTRATO**

- 16.1. O contrato deverá ser executado fielmente pelas partes, de acordo com as cláusulas avençadas e as normas da Lei nº 14.133, de 2021, e cada parte responderá pelas consequências de sua inexecução total ou parcial.
- 16.2. Em caso de impedimento, ordem de paralisação ou suspensão do contrato, o cronograma de execução será prorrogado automaticamente pelo tempo correspondente, anotadas tais circunstâncias mediante simples apostila.
- 16.3. As comunicações entre o órgão ou entidade e a contratada devem ser realizadas por escrito sempre que o ato exigir tal formalidade, admitindo-se o uso de mensagem eletrônica para esse fim, conforme endereço eletrônico informado pela contratada na sua proposta comercial.
- 16.4. O órgão ou entidade poderá convocar representante da empresa para adoção de providências que devam ser cumpridas de imediato.
- 16.5. Após a assinatura do contrato ou instrumento equivalente, o órgão ou entidade poderá convocar o representante da empresa contratada para reunião inicial para apresentação do plano de fiscalização, que conterá informações acerca das obrigações contratuais, dos mecanismos de fiscalização, das estratégias para execução do objeto, do plano complementar de execução da contratada, quando houver, do método de aferição dos resultados e das sanções aplicáveis, dentre outros.

Fiscalização

- 16.6. A execução do contrato deverá ser acompanhada e fiscalizada pelo(s) fiscal(is) do contrato, ou pelos respectivos substitutos (Lei nº 14.133, de 2021, art. 117, caput).

Fiscalização Técnica

- 16.7. O fiscal técnico do contrato acompanhará a execução do contrato, para que sejam cumpridas todas as condições estabelecidas no contrato, de modo a assegurar os melhores resultados para a Administração
- 16.7.1. O fiscal técnico do contrato anotará no histórico de gerenciamento do contrato todas as ocorrências relacionadas à execução do contrato, com a descrição do que for necessário para a regularização das faltas ou dos defeitos observados. (art. 117, §1º da Lei nº 14.133, de 2021).
- 16.7.2. Identificada qualquer inexecução ou irregularidade, o fiscal técnico do contrato emitirá notificações para a correção da execução do contrato, determinando prazo para a correção.
- 16.7.3. O fiscal técnico do contrato informará ao gestor do contrato, em tempo hábil, a situação que demandar decisão ou adoção de medidas que ultrapassem sua competência, para que adote as medidas necessárias e saneadoras, se for o caso.
- 16.7.4. No caso de ocorrências que possam inviabilizar a execução do contrato nas datas aprazadas, o fiscal técnico do contrato comunicará o fato imediatamente ao gestor do contrato.



ESTADO DO MARANHÃO
PREFEITURA MUNICIPAL DE ITINGA DO MARANHÃO
COMPANHIA AUTÔNOMA DE ÁGUAS ESGOTOS E
SANEAMENTO DE ITINGA DO MARANHÃO/MA

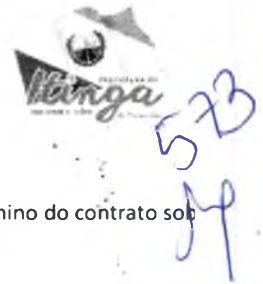

- 16.7.5. O fiscal técnico do contrato comunicará ao gestor do contrato, em tempo hábil, o término do contrato sob sua responsabilidade, com vistas à renovação tempestiva ou à prorrogação contratual.

Fiscalização Administrativa

- 16.8. O fiscal administrativo do contrato verificará a manutenção das condições de habilitação da contratada, acompanhará o empenho, o pagamento, as garantias, as glosas e a formalização de apostilamento e termos aditivos, solicitando quaisquer documentos comprobatórios pertinentes, caso necessário.
- 16.8.1. Caso ocorra descumprimento das obrigações contratuais, o fiscal administrativo do contrato atuará tempestivamente na solução do problema, reportando ao gestor do contrato para que tome as providências cabíveis, quando ultrapassar a sua competência;

Gestor do Contrato

- 16.9. O gestor do contrato coordenará a atualização do processo de acompanhamento e fiscalização do contrato contendo todos os registros formais da execução no histórico de gerenciamento do contrato, a exemplo da ordem de serviço, do registro de ocorrências, das alterações e das prorrogações contratuais, elaborando relatório com vistas à verificação da necessidade de adequações do contrato para fins de atendimento da finalidade da administração.
- 16.10. O gestor do contrato acompanhará os registros realizados pelos fiscais do contrato, de todas as ocorrências relacionadas à execução do contrato e as medidas adotadas, informando, se for o caso, à autoridade superior àquelas que ultrapassarem a sua competência.
- 16.11. O gestor do contrato acompanhará a manutenção das condições de habilitação da contratada, para fins de empenho de despesa e pagamento, e anotará os problemas que obstam o fluxo normal da liquidação e do pagamento da despesa no relatório de riscos eventuais.
- 16.12. O gestor do contrato emitirá documento comprobatório da avaliação realizada pelos fiscais técnico, administrativo e setorial quanto ao cumprimento de obrigações assumidas pelo contratado, com menção ao seu desempenho na execução contratual, baseado nos indicadores objetivamente definidos e aferidos, e a eventuais penalidades aplicadas, devendo constar do cadastro de atesto de cumprimento de obrigações.
- 16.13. O gestor do contrato tomará providências para a formalização de processo administrativo de responsabilização para fins de aplicação de sanções, a ser conduzido pela comissão de que trata o art. 158 da Lei nº 14.133, de 2021, ou pelo agente ou pelo setor com competência para tal, conforme o caso.
- 16.14. O gestor do contrato deverá elaborar relatório final com informações sobre a consecução dos objetivos que tenham justificado a contratação e eventuais condutas a serem adotadas para o aprimoramento das atividades da Administração.
- 16.15. O gestor do contrato deverá enviar a documentação pertinente ao setor de contratos para a formalização dos procedimentos de liquidação e pagamento, no valor dimensionado pela fiscalização e gestão nos termos do contrato.

17. DA DOTAÇÃO ORÇAMENTÁRIA

- 17.1. As despesas decorrentes da presente contratação correrão à conta de recursos específicos consignados no Orçamento Geral da Prefeitura Municipal de Itinga do Maranhão deste exercício, na dotação abaixo discriminada:

Nos termos da legislação vigente, a indicação da dotação orçamentária fica postergada para o momento da formalização do contrato ou instrumento equivalente.

- 17.2. A dotação relativa aos exercícios financeiros subsequentes será indicada após aprovação da Lei Orçamentária respectiva e liberação dos créditos correspondentes, mediante apostilamento.

18. DO RECEBIMENTO DO OBJETO

- 18.1. O objeto será recebido provisoriamente, de forma sumária, no ato da entrega ou execução, juntamente com a nota fiscal ou instrumento de cobrança equivalente, pelo(a) responsável pelo acompanhamento e fiscalização do contrato, para efeito de posterior verificação de sua conformidade com as especificações constantes no Termo de Referência e na proposta.
- 18.2. O objeto poderá ser rejeitado, no todo ou em parte, inclusive antes do recebimento provisório, quando em desacordo com as especificações constantes no Termo de Referência e na proposta, devendo ser substituído no prazo de 5 (cinco) dias úteis, a contar da notificação da contratada, às suas custas, sem prejuízo da aplicação das penalidades.
- 18.3. O recebimento definitivo ocorrerá no prazo de 10 (dez) dias úteis, a contar do recebimento da nota fiscal ou instrumento de cobrança equivalente pela Administração, após a verificação da qualidade e quantidade executados e consequente aceitação mediante termo detalhado.
- 18.4. O prazo para recebimento definitivo poderá ser excepcionalmente prorrogado, de forma justificada, por igual período, quando houver necessidade de diligências para a aferição do atendimento das exigências contratuais.



ESTADO DO MARANHÃO
PREFEITURA MUNICIPAL DE ITINGA DO MARANHÃO
COMPANHIA AUTÔNOMA DE ÁGUAS ESGOTOS E
SANEAMENTO DE ITINGA DO MARANHÃO/MA



- 18.5. No caso de controvérsia sobre a execução do objeto, quanto à dimensão, qualidade e quantidade, deverá ser observado o teor do art. 143 da Lei nº 14.133, de 2021, comunicando-se à empresa para emissão de Nota Fiscal no que pertine à parcela incontroversa da execução do objeto, para efeito de liquidação e pagamento.
- 18.6. O prazo para a solução, pelo contratado, de inconsistências na execução do objeto ou de saneamento da nota fiscal ou de instrumento de cobrança equivalente, verificadas pela Administração durante a análise prévia à liquidação de despesa, não será computado para os fins do recebimento definitivo.
- 18.7. O recebimento provisório ou definitivo não excluirá a responsabilidade civil pela solidez e pela segurança dos bens nem a responsabilidade ético-profissional pela perfeita execução do contrato.

19. DOS CRITÉRIOS PARA PAGAMENTO

- 19.1. Recebida a Nota Fiscal ou documento de cobrança equivalente, correrá o prazo de dez dias úteis para fins de liquidação, na forma da seção anterior, prorrogáveis por igual período.
- 19.2. Para fins de liquidação, o setor competente deverá verificar se a nota fiscal ou instrumento de cobrança equivalente apresentado expressa os elementos necessários e essenciais do documento, tais como:
 - 19.2.1. o prazo de validade;
 - 19.2.2. a data da emissão;
 - 19.2.3. os dados do contrato e do órgão contratante;
 - 19.2.4. o período respectivo de execução do contrato;
 - 19.2.5. o valor a pagar; e
 - 19.2.6. eventual destaque do valor de retenções tributárias cabíveis.
- 19.3. Havendo erro na apresentação da nota fiscal ou instrumento de cobrança equivalente, ou circunstância que impeça a liquidação da despesa, esta ficará sobrestada até que o contratado providencie as medidas saneadoras, reiniciando-se o prazo após a comprovação da regularização da situação, sem ônus ao contratante.
- 19.4. A nota fiscal ou instrumento de cobrança equivalente deverá ser obrigatoriamente acompanhado da comprovação das certidões de regularidade junto à Receita Federal do Brasil/Previdência, Trabalhistas, FGTS, Estado (dívida ativa e tributos), Município (dívida ativa e tributos), nos termos do art. 68 da Lei nº 14.133, de 2021.
- 19.5. Constatando-se situação de irregularidade do contratado, será providenciada sua notificação, por escrito, para que, no prazo de 5 (cinco) dias úteis, regularize sua situação ou, no mesmo prazo, apresente sua defesa. O prazo poderá ser prorrogado uma vez, por igual período, a critério do contratante.
- 19.6. Não havendo regularização ou sendo a defesa considerada improcedente, o contratante deverá comunicar aos órgãos responsáveis pela fiscalização da regularidade fiscal quanto à inadimplência do contratado, bem como quanto à existência de pagamento a ser efetuado, para que sejam acionados os meios pertinentes e necessários para garantir o recebimento de seus créditos.
- 19.7. Persistindo a irregularidade, o contratante deverá adotar as medidas necessárias à rescisão contratual nos autos do processo administrativo correspondente, assegurada ao contratado a ampla defesa.
- 19.8. Havendo a efetiva execução do objeto, os pagamentos serão realizados normalmente, até que se decida pela rescisão do contrato, caso o contratado não regularize sua situação fiscal.
- 19.9. O pagamento será efetuado no prazo de até 30 (trinta) dias contados da finalização da liquidação da despesa, conforme item anterior.
- 19.10. O pagamento será realizado por meio de ordem bancária, para crédito em banco, agência e conta corrente indicados pelo contratado.
- 19.11. Será considerada data do pagamento o dia em que constar como emitida a ordem bancária para pagamento.
- 19.12. Quando do pagamento, será efetuada a retenção tributária prevista na legislação aplicável.
 - 19.12.1. Independentemente do percentual de tributo inserido na planilha, quando houver, serão retidos na fonte, quando da realização do pagamento, os percentuais estabelecidos na legislação vigente.
- 19.13. O contratado regularmente optante pelo Simples Nacional, nos termos da Lei Complementar nº 123, de 2006, não sofrerá a retenção tributária quanto aos impostos e contribuições abrangidos por aquele regime. No entanto, o pagamento ficará condicionado à apresentação de comprovação, por meio de documento oficial, de que faz jus ao tratamento tributário favorecido previsto na referida Lei Complementar.

Itinga do Maranhão - MA, 1 de Abril de 2024



Alesandro Oliveira de Andrade
Diretor Administrativo



ESTADO DO MARANHÃO
PREFEITURA MUNICIPAL DE ITINGA DO MARANHÃO
COMPANHIA AUTÔNOMA DE ÁGUAS ESGOTOS E
SANEAMENTO DE ITINGA DO MARANHÃO/MA



DESPACHO PARA APROVAÇÃO E AUTORIZAÇÃO

575
MP

A(o) Excelentíssimo(a) Senhor(a)

Jediel Silva Pereira
Presidente da CAESI

Prezado(a),

Venho pelo presente, encaminhar à Vossa Excelência Termo de Referência, elaborado pela equipe de planejamento para que avalie e **APROVE**, bem como **AUTORIZE** ao setor competente à abertura de Processo de Contratação tendo por objeto Registro de Preços para eventual e futura contratação de empresa especializada em fornecimento de materiais de construção, elétricos e hidráulicos para atender as necessidades da Companhia Autônoma de Águas Esgotos e Saneamento de Itinga do Maranhão/MA - CAESI., no valor de R\$ 1.530.661,45 (um milhão, quinhentos e trinta mil, seiscentos e sessenta e um reais e quarenta e cinco centavos), para a Companhia Autônoma de Águas Esgotos e Saneamento de Itinga do Maranhão/MA.

Informo que o presente procedimento já se encontra autuado, restando apenas análise do Termo de Referência e a sua devida aprovação.

Itinga do Maranhão - MA, 1 de Abril de 2024

Alesandro Oliveira de Andrade
Diretor Administrativo



576
H

TERMO DE AUTUAÇÃO
PROCESSO DE CONTRATAÇÃO - PREGÃO ELETRÔNICO

No uso de minhas atribuições, em **8 de Abril de 2024**, autuo o presente Processo de Contratação na modalidade Pregão Eletrônico, sob o número 013/2024, originário do Processo Administrativo nº 06.002/2024, que tem por finalidade Registro de Preços para eventual e futura contratação de empresa especializada em fornecimento de materiais de construção, elétricos e hidráulicos para atender as necessidades da Companhia Autônoma de Águas Esgotos e Saneamento de Itinga do Maranhão/MA - CAESI., com valor total estimado em R\$ 1.530.661,45 (um milhão, quinhentos e trinta mil, seiscentos e sessenta e um reais e quarenta e cinco centavos), e para constar, lavro e assino o presente Termo de Autuação.

| RESUMO DOS DADOS DO PROCESSO | |
|-------------------------------------|---|
| Nº PROCESSO ADMINISTRATIVO: | 06.002/2024 |
| Nº PROCESSO DE CONTRATAÇÃO: | 013/2024 |
| MODALIDADE: | PREGÃO ELETRÔNICO |
| ÓRGÃO RESPONSÁVEL: | COMPANHIA AUTÔNOMA DE ÁGUAS ESGOTOS E SANEAMENTO DE ITINGA DO MARANHÃO/MA |
| OBJETO: | REGISTRO DE PREÇOS PARA EVENTUAL E FUTURA CONTRATAÇÃO DE EMPRESA ESPECIALIZADA EM FORNECIMENTO DE MATERIAIS DE CONSTRUÇÃO, ELÉTRICOS E HIDRÁULICOS PARA ATENDER AS NECESSIDADES DA COMPANHIA AUTÔNOMA DE ÁGUAS ESGOTOS E SANEAMENTO DE ITINGA DO MARANHÃO/MA - CAESI. |
| VALOR ESTIMADO: | R\$ 1.530.661,45 (um milhão, quinhentos e trinta mil, seiscentos e sessenta e um reais e quarenta e cinco centavos) |
| FUNDAMENTAÇÃO: | Lei 10.520/2002 c/c Decreto 10.024/2019 - Pregão Eletrônico |

Itinga do Maranhão - MA, 8 de Abril de 2024

Caio Vitor Delgado Cardoso
Agente de Contratação

577
M

DECRETO Nº 111/2023, DE 28 DE DEZEMBRO DE 2023.

Regulamenta a aplicação da Lei federal nº 14.133/2021, no âmbito da Administração Pública Municipal de Itinga do Maranhão, dispõe sobre licitações e contratos administrativos, e dá outras providências.

O PREFEITO DO MUNICÍPIO DE ITINGA DO MARANHÃO, DO ESTADO DO MARANHÃO, LUCIO FLÁVIO ARAÚJO OLIVEIRA, no uso de suas atribuições legais, em conformidade com a Lei Orgânica do município e tendo em vista o disposto no art. 1º, § 2º da Lei nº 14.133/2021, na forma da Lei:

CONSIDERANDO a Nova Lei de Licitações e Contratos Administrativos promulgada nos termos da Lei federal nº 14.133/2021:

CONSIDERANDO a necessidade de expedição de regulamento para aplicação da referida legislação no âmbito da Administração Pública municipal de Itinga do Maranhão, consoante determinam dispositivos nela contidas:

DECRETA

CAPÍTULO I DAS DISPOSIÇÕES PRELIMINARES

Art. 1º. Fica regulamentado, nos termos do presente Decreto, a aplicação da Lei federal nº 14.133/2021 no âmbito da Administração Pública municipal de Itinga do Maranhão, a qual dispõe sobre as licitações e contratos administrativos.

Art. 2º. Para consecução dos objetivos do presente Decreto, a Administração observará os princípios da impessoalidade, legalidade, da moralidade, da publicidade, da eficiência, do interesse público, da probidade administrativa, da igualdade, do planejamento, da transparência, da eficácia, da segregação de funções, da motivação, da vinculação ao edital, do julgamento objetivo, da segurança jurídica, da razoabilidade, da competitividade, da proporcionalidade, da celeridade, da economicidade e do desenvolvimento nacional sustentável, assim como as disposições do Decreto-Lei nº 4.657, de 4 de setembro de 1942 (Lei de Introdução às Normas do Direito Brasileiro).

578
H

CAPÍTULO IV
DA ATUAÇÃO DOS AGENTES PÚBLICOS NO PROCESSO DE CONTRATAÇÃO ADMINISTRATIVA

Art. 7º. A licitação será conduzida por agente de contratação, pessoa designada pela autoridade competente, preferencialmente entre servidores efetivos ou empregados públicos dos quadros permanentes da Administração Pública, para tomar decisões, acompanhar o trâmite da licitação, dar impulso ao procedimento licitatório e executar quaisquer outras atividades necessárias ao bom andamento do certame até a homologação.

§ 1º – Poderá ser designado tantos agentes de contratação quanto forem necessários ao bom andamento do serviço, inclusive sendo designados para responderem pelas contratações de forma setORIZADA por tipo ou natureza de objeto.

§ 2º – O agente de contratação nos processos de pregão será designado como pregoeiro.

§ 3º – O agente de contratação nos processos de leilão será designado como leiloeiro.

Art. 8º. Ao Agente de Contratação, ou, conforme o caso, à Comissão de Contratação, incumbe a condução da fase externa do processo licitatório, incluindo o recebimento e o julgamento das propostas, a negociação de condições mais vantajosas com o primeiro colocado, o exame de documentos, cabendo-lhes ainda:

- I - Conduzir a sessão pública;
- II - Receber, examinar e decidir as impugnações e os pedidos de esclarecimentos ao edital e aos anexos, além de poder requisitar subsídios formais aos responsáveis pela elaboração desses documentos;
- III - verificar a conformidade da proposta em relação aos requisitos estabelecidos no edital;
- IV - Coordenar a sessão pública e o envio de lances, quando for o caso;
- V - Verificar e julgar as condições de habilitação;
- VI - Sanear erros ou falhas que não alterem a substância das propostas, dos documentos de habilitação e sua validade jurídica;
- VII - Receber, examinar e decidir os recursos e encaminhá-los à autoridade competente quando mantiver sua decisão;
- VIII - Indicar o vencedor do certame;
- IX - Adjudicar o objeto, quando não houver recurso;
- X - Conduzir os trabalhos da equipe de apoio; e
- XI - encaminhar o processo devidamente instruído à autoridade competente e

propor a sua homologação.

§ 1º A Comissão de Contratação conduzirá o Diálogo Competitivo e todos os processos licitatórios que envolvam procedimentos auxiliares a que se refere a Lei nº 14.133, de 1º de abril de 2021, cabendo-lhe, no que couber, as atribuições listadas acima, sem prejuízo de outras tarefas inerentes.

§ 2º Caberá as Secretarias Requisitantes a instrução dos processos de contratação direta, a partir de elementos e subsídios ou por atuação própria, podendo ser auxiliada pelo Agente de Contratação.

§ 3º O Agente de Contratação e a Comissão de Contratação e Secretarias Requisitantes contarão, sempre que considerarem necessário, com o suporte dos órgãos de assessoramento jurídico e de controle interno para o desempenho das suas funções.

§ 4º O Agente de Contratação será auxiliado por equipe de apoio, a qual exercerá a coordenação, e responderá individualmente pelos atos que praticar, salvo quando induzido a erro pela atuação da equipe.

§ 5º O Agente de Contratação poderá ser substituído por Comissão de Contratação que será formada por, no mínimo, 3 (três) membros, que responderão solidariamente por todos os atos praticados pela comissão, ressalvado o membro que expressar posição individual divergente fundamentada e registrada em ata lavrada na reunião em que houver sido tomada a decisão.

§ 6º A substituição do Agente de Contratação pela Comissão de Contratação ocorrerá somente nos casos de licitação que envolva bens ou serviços especiais, sendo esses considerados aqueles que, por sua alta heterogeneidade ou complexidade, não podem ser descritos como bens e serviços comuns e que se exige a justificativa prévia do contratante para sua aquisição ou contratação, e no procedimento de manifestação de interesse (PMI).

§ 7º São bens e serviços comuns aqueles cujos padrões de desempenho e qualidade podem ser objetivamente definidos pelo edital, por meio de especificações usuais de mercado.

CAPÍTULO V DO CATÁLOGO ELETRÔNICO DE PADRONIZAÇÃO DE COMPRAS

Art. 9º. O Município adotará catálogo eletrônico de padronização de compras, serviços CATMAT e CATSER, do Sistema Integrado de Administração de Serviços Gerais - SIASG, do Governo Federal, ou o que vier a substituí-los e para obras e serviços de engenharia o

Art. 24. Para efeito de verificação da qualificação técnica, quando não se tratar de contratação de obras e serviços de engenharia, os atestados de capacidade técnico-profissional e técnico operacional poderão ser substituídos por outra prova de que o profissional ou a empresa possui conhecimento técnico e experiência prática na execução de serviço de características semelhantes, tais como, por exemplo, termo de contrato ou notas fiscais abrangendo a execução de objeto compatível com o licitado, desde que, em qualquer caso, o Agente de Contratação ou a Comissão de Contratação realize diligência para confirmar tais informações.

Art. 25. Não serão admitidos atestados de responsabilidade técnica de profissionais que, comprovadamente, tenham dado causa à aplicação das sanções previstas nos incisos III e IV do caput do art. 156 da Lei nº 14.133/2021, em decorrência de orientação proposta, de prescrição técnica ou de qualquer ato profissional de sua responsabilidade.

§ 1º A documentação de habilitação prevista no capítulo VI da Lei 14.133/2021 poderá ser dispensada, total ou parcialmente, nas contratações para entrega imediata, nas contratações em valores inferiores a 1/4 (um quarto) do limite para dispensa de licitação para compras em geral e nas contratações de produto para pesquisa e desenvolvimento até o valor de R\$ 300.000,00 (trezentos mil reais).

CAPÍTULO XI DO PROCEDIMENTO LICITATÓRIO

SEÇÃO I DO PREGÃO

Art. 26. A modalidade pregão será adotada sempre que o objeto possuir padrões de desempenho e qualidade que possam ser objetivamente definidos pelo edital, por meio de especificações usuais de mercado.

Art. 27. O pregão não se aplica em âmbito municipal às contratações de serviços técnicos especializados de natureza predominantemente intelectual e de obras e serviços de engenharia, exceto quando se tratar de serviço comum de engenharia, nos termos do art. 6º, inciso XXI, "a" da Lei 14.133/2021.

Art. 28. O pregão é a modalidade de licitação obrigatória para aquisição de bens e serviços comuns, cujo critério de julgamento poderá ser o de menor preço ou o de maior desconto.

Art. 29. Em licitação na modalidade pregão, o agente responsável pela condução do certame será designado pregoeiro.

Art. 30. A utilização da modalidade de pregão, na forma eletrônica é obrigatória em âmbito municipal, nos termos do art. 17 § 2º da Lei 14.133/2021, mas a realização de pregões presenciais é admitida quando se fizer necessária a contratação de empresas utilizando-se os critérios do art. 48 § 3º da Lei Complementar 123/2006, quando em decorrência da natureza do objeto não for admissível atrasos na entrega dos produtos ou serviços ou por outro critério considerado conveniente pela Administração Pública no momento do lançamento da licitação.

Art. 31. Quando a licitação for realizada de forma presencial a sessão deverá ser registrada em ata e gravada em áudio e vídeo, sendo a gravação juntada aos autos do processo licitatório pertinente.

Art. 32. O pregão, na forma eletrônica, será realizado quando a disputa pelo fornecimento de bens ou pela contratação de serviços comuns ocorrer à distância e em sessão pública, por meio de plataformas de gestão que a Administração municipal adotar por ocasião do lançamento do processo, não estando o município adstrito a utilização de uma única plataforma.

Art. 33. No planejamento do pregão, será observado o seguinte:

- I - Elaboração do estudo técnico preliminar e do termo de referência;
- II - Aprovação do estudo técnico preliminar e do termo de referência pela autoridade competente ou por quem está delegar;
- III - Elaboração do edital, que estabelecerá os critérios de julgamento e a aceitação das propostas, o modo de disputa e, quando necessário, o intervalo mínimo de diferença de valores ou de percentuais entre os lances, que incidirá tanto em relação aos lances intermediários quanto em relação ao lance que cobrir a melhor oferta;
- IV - Definição das exigências de habilitação, das sanções aplicáveis, dos prazos e das condições que, pelas suas particularidades, sejam consideradas relevantes para a celebração e a execução do contrato e o atendimento das necessidades da administração pública;
- V - Designação do pregoeiro e de sua equipe de apoio.

§ 1º A elaboração de estudo técnico preliminar e termo de referência será dispensada quando a natureza do objeto não exigir ampla estruturação lógica, ou for destinada a atendimento de demanda eventual da Administração, não prevista no plano anual de contratações.



582
H

§ 2º A fase referida no inciso V art. 17 da Lei 14.133/2021 poderá, mediante ato motivado com explicitação dos benefícios decorrentes, anteceder as fases referidas nos incisos III e IV do aludido dispositivo legal, desde que expressamente previsto no edital de licitação.

SEÇÃO II DA CONCORRÊNCIA

Art. 34. A concorrência é a modalidade de licitação para contratação de bens e serviços especiais e de obras e serviços comuns e especiais de engenharia, cujo critério de julgamento poderá ser:

- I - Menor preço
- II - Melhor técnica ou conteúdo artístico;
- III - Técnica e preço;
- IV - Maior retorno econômico;
- V - Maior desconto;

Art. 35. A concorrência seguirá o rito procedimental comum a que se refere o art. 17 da Lei 14.133/2021 adotando-se.

Art. 36. No planejamento da concorrência, será observado o seguinte:

- I - Elaboração do estudo técnico preliminar e do termo de referência;
- II - Aprovação do estudo técnico preliminar e do termo de referência pela autoridade competente ou por quem esta delegar;
- III - Elaboração do edital, que estabelecerá os critérios de julgamento e a aceitação das propostas, o modo de disputa e, quando necessário, o intervalo mínimo de diferença de valores ou de percentuais entre os lances, que incidirá tanto em relação aos lances intermediários quanto em relação ao lance que cobrir a melhor oferta;
- IV - Definição das exigências de habilitação, das sanções aplicáveis, dos prazos e das condições que, pelas suas particularidades, sejam consideradas relevantes para a celebração e a execução do contrato e o atendimento das necessidades da administração pública;

§ 1º A fase referida no inciso V art. 17 da Lei 14.133/2021 poderá, mediante ato motivado com explicitação dos benefícios decorrentes, anteceder as fases referidas nos incisos III e IV do aludido dispositivo legal, desde que expressamente previsto no edital de licitação.

§ 2º A elaboração de estudo técnico preliminar e termo de referência será dispensada quando a natureza do objeto não exigir ampla estruturação lógica, ou for destinada a



Estado do Maranhão
PREFEITURA MUNICIPAL DE ITINGA DO MARANHÃO - MA

PORTARIA Nº 001/2024

*Nomeia Agente de Contratação,
Pregoeiro e equipe de apoio para
conduzir os atos das licitações e
contratações municipais
derivadas da Lei Federal nº
14.133/2021.*

583
M

LÚCIO FLÁVIO ARAÚJO OLIVEIRA, Prefeito de Itinga do Maranhão, no uso de suas atribuições legais e amparado no artigo 084 da Lei Orgânica Municipal; Decreto Municipal Nº 111/2023;

RESOLVE:

Art. 1º. Nomear o servidor **CAIO VITOR DELGADO CARDOSO**, para exercer a função de **AGENTE DE CONTRATAÇÃO** do Município de Itinga do Maranhão, a fim de conduzir os atos das licitações e contratações municipais derivadas da Lei Federal nº 14.133/2021.

§ 1º. O mesmo servidor acima nomeado será o responsável por também exercer as funções de **PREGOEIRO** do Município de Itinga do Maranhão, a fim de conduzir os atos das licitações modalidade pregão presencial e eletrônico derivadas da Lei Federal nº 14.133/2021.

§ 2º. Somente em licitações na modalidade pregão, o agente responsável pela condução do certame é designado pregoeiro.

Art. 2º. Nomeia-se os servidores **LAIS DA SILVA NETA OLIVEIRA** e **SIDNEIA SOARES NASCIMENTO**, para exercerem a função de equipe de apoio das licitações e contratações municipais derivadas da Lei Federal nº 14.133/2021.

Parágrafo único. Os servidores mencionados no caput deste artigo auxiliarão o Agente de Contratação e o Pregoeiro no desempenho de suas atribuições.

Av. Paula Rejane de Carvalho Santos, nº 300 - Coqueiral
CEP: 65939-000 - Itinga do Maranhão - MA
www.itinga.ma.gov.br



Estado do Maranhão
PREFEITURA MUNICIPAL DE ITINGA DO MARANHÃO - MA

Art. 3º. Integram o rol de atribuições do Agente de Contratação e do Pregoeiro a tomada de decisões, o acompanhamento do trâmite da licitação, o impulsionamento do procedimento licitatório e a execução de quaisquer outras atividades necessárias ao bom andamento do certame até a homologação e da fase externa das contratações diretas, incluindo a solicitação de emissão de parecer técnicos e jurídicos, para subsidiar as suas decisões.

Parágrafo único. O Agente de Contratação ou o Pregoeiro convocará os membros da equipe de apoio quando necessário e delegará as atribuições para o regular desenvolvimento das licitações e contratações municipais.

Art. 4º. Nas contratações diretas, abrangendo as dispensas e inexigibilidades de licitação, também será o agente de contratação responsável por conduzir e executar os respectivos processos em sua fase externa, com o auxílio da equipe de apoio.

Art. 5º. Os órgãos de assessoramento jurídico e de controle interno deverão prestar assistência ao agente de contratação, pregoeiro e respectiva equipe de apoio, ao funcionamento das comissões de contratação e à autuação de fiscais de contrato.

Art. 6º. Esta Portaria entrará em vigor na data de sua publicação.

GABINETE DO PREFEITO MUNICIPAL DE ITINGA DO MARANHÃO, Estado do Maranhão em 09 de janeiro de 2024.

LÚCIO FLÁVIO ARAÚJO OLIVEIRA
PREFEITO DE ITINGA DO MARANHÃO

LEI Nº 485/2024, DE 09 DE JANEIRO DE 2024.

Dispõe sobre a criação de cargos efetivos no Quadro de Pessoal da Prefeitura Municipal de Itinga do Maranhão; e altera a Lei nº 384, de 05 de março de 2021 e dá outras providências.

LUCIO FLAVIO ARAUJO OLIVEIRA, PREFEITO MUNICIPAL DE ITINGA DO MARANHÃO, FAÇO SABER que a CÂMARA MUNICIPAL aprovou e eu sanciono a seguinte lei:

Art. 1º Ficam criados, no Quadro de Pessoal da Prefeitura Municipal de Itinga do Maranhão, de que trata a Lei nº 384, de 05 de março de 2021, os seguintes cargos:

- I. 02 (dois) Operadores de Motoniveladora;
- II. 04 (quatro) Operadores de Trator Agrícola;
- III. 04 (quatro) Fiscais de Regularização Fundiária;
- IV. 04 (quatro) Fiscais de Meio Ambiente;
- V. 10 (dez) Monitores;
- VI. 02 (dois) Operadores de Retroscavadeira;
- VII. 04 (quatro) Maqueiro;
- VIII. 150 (cento e cinquenta) Auxiliares Administrativos;
- IX. 01 (um) Engenheiro Ambiental;
- X. 55 (Cinquenta e cinco) Cuidadores;
- XI. 04 Motorista APH - Categoria C/D
- XII. 01 (um) tesoureiro

Art. 2º - Em decorrência do disposto no artigo 1º da presente Lei, os cargos, no Quadro de Carrera dos Cargos Públicos, criado pela Lei nº 384/2021, apresentam a seguinte situação:

| QUANTIDADE | DENOMINAÇÃO, PADRÃO |
|------------|-----------------------------------|
| | Operador de Motoniveladora |
| | Operador de Trator Agrícola |
| | Fiscal de Regularização Fundiária |
| | Fiscal de Meio Ambiente |
| | Monitor |
| | Operador de Retroscavadeira |
| | Maqueiro |
| | Auxiliar Administrativo |
| | Engenheiro Ambiental |
| | Cuidador |
| | Motorista |
| | Motorista APH - Categoria C/D |
| | Tesoureiro |

Art. 3º - Para fazer face as despesas decorrentes da aplicação desta Lei serão utilizadas as dotações orçamentárias consignadas no orçamento vigente e previsão na LDO, PPA e LOA para o exercício 2024, ficando o chefe do Poder Executivo autorizado a abrir créditos adicionais necessários.

Art. 4º - Os novos cargos criados terão suas atribuições definidas conforme Anexo II desta Lei.

Art. 5º - Esta lei entra em vigor na data de sua publicação, revogadas as disposições em contrário.

Gabinete do Prefeito de Itinga do Maranhão, Estado do Maranhão em 09 de janeiro de 2024.

LUCIO FLAVIO ARAUJO OLIVEIRA
Prefeito de Itinga do Maranhão

ANEXO II
Cargos de Provimento Efetivo

| Cargo | Nº de Vagas | Salário |
|-----------------------------------|-------------|--------------|
| Operador de Motoniveladora | 02 | R\$ 1.800,00 |
| Operador de Trator Agrícola | 04 | R\$ 1.500,00 |
| Fiscal de Regularização Fundiária | 04 | R\$ 3.000,00 |
| Fiscal de Meio Ambiente | 04 | R\$ 1.500,00 |
| Monitor | 10 | R\$ 1.500,00 |
| Operador de Retroscavadeira | 02 | R\$ 1.500,00 |
| Maqueiro | 04 | R\$ 1.500,00 |
| Auxiliar Administrativo | 150 | R\$ 1.500,00 |
| Engenheiro Ambiental | 01 | R\$ 3.000,00 |
| Cuidador | 55 | R\$ 1.500,00 |
| Motorista | 04 | R\$ 3.000,00 |
| Motorista APH - Categoria C/D | 04 | R\$ 1.500,00 |
| Tesoureiro | 01 | R\$ 2.500,00 |

ANEXO - II

| Cargo | Requisito para Provimento | Atribuições |
|-----------------------------------|---|--|
| Operador de Motoniveladora | II. Engenheiro Nível Superior em Engenharia de Transportes e Veículos ou Curso Técnico de Técnico de Máquinas e Aparelhos Elétricos | Operar motoniveladora e realizar manutenção preventiva e corretiva, seguindo as normas de segurança estabelecidas pelo fabricante e as normas de segurança da Prefeitura Municipal de Itinga do Maranhão. |
| Operador de Trator agrícola | II. Engenheiro Nível Superior em Engenharia de Transportes e Veículos ou Curso Técnico de Técnico de Máquinas e Aparelhos Elétricos | Operar trator agrícola e realizar manutenção preventiva e corretiva, seguindo as normas de segurança estabelecidas pelo fabricante e as normas de segurança da Prefeitura Municipal de Itinga do Maranhão. |
| Fiscal de Regularização Fundiária | II. Engenheiro Nível Superior em Engenharia de Transportes e Veículos ou Curso Técnico de Técnico de Máquinas e Aparelhos Elétricos | Realizar a fiscalização e a regularização fundiária, seguindo as normas de segurança estabelecidas pelo fabricante e as normas de segurança da Prefeitura Municipal de Itinga do Maranhão. |
| Fiscal de Meio Ambiente | II. Engenheiro Nível Superior em Engenharia de Transportes e Veículos ou Curso Técnico de Técnico de Máquinas e Aparelhos Elétricos | Realizar a fiscalização e a regularização fundiária, seguindo as normas de segurança estabelecidas pelo fabricante e as normas de segurança da Prefeitura Municipal de Itinga do Maranhão. |
| Monitor | II. Engenheiro Nível Superior em Engenharia de Transportes e Veículos ou Curso Técnico de Técnico de Máquinas e Aparelhos Elétricos | Realizar a fiscalização e a regularização fundiária, seguindo as normas de segurança estabelecidas pelo fabricante e as normas de segurança da Prefeitura Municipal de Itinga do Maranhão. |
| Operador de Retroscavadeira | II. Engenheiro Nível Superior em Engenharia de Transportes e Veículos ou Curso Técnico de Técnico de Máquinas e Aparelhos Elétricos | Operar retroscavadeira e realizar manutenção preventiva e corretiva, seguindo as normas de segurança estabelecidas pelo fabricante e as normas de segurança da Prefeitura Municipal de Itinga do Maranhão. |
| Maqueiro | II. Engenheiro Nível Superior em Engenharia de Transportes e Veículos ou Curso Técnico de Técnico de Máquinas e Aparelhos Elétricos | Operar maqueiro e realizar manutenção preventiva e corretiva, seguindo as normas de segurança estabelecidas pelo fabricante e as normas de segurança da Prefeitura Municipal de Itinga do Maranhão. |
| Auxiliar administrativo | II. Engenheiro Nível Superior em Engenharia de Transportes e Veículos ou Curso Técnico de Técnico de Máquinas e Aparelhos Elétricos | Auxiliar administrativo em todas as áreas da Prefeitura Municipal de Itinga do Maranhão, seguindo as normas de segurança estabelecidas pelo fabricante e as normas de segurança da Prefeitura Municipal de Itinga do Maranhão. |
| Engenheiro Ambiental | II. Engenheiro Nível Superior em Engenharia de Transportes e Veículos ou Curso Técnico de Técnico de Máquinas e Aparelhos Elétricos | Realizar a fiscalização e a regularização fundiária, seguindo as normas de segurança estabelecidas pelo fabricante e as normas de segurança da Prefeitura Municipal de Itinga do Maranhão. |
| Motorista APH - Categoria C/D | II. Engenheiro Nível Superior em Engenharia de Transportes e Veículos ou Curso Técnico de Técnico de Máquinas e Aparelhos Elétricos | Realizar a fiscalização e a regularização fundiária, seguindo as normas de segurança estabelecidas pelo fabricante e as normas de segurança da Prefeitura Municipal de Itinga do Maranhão. |
| Cuidador | II. Engenheiro Nível Superior em Engenharia de Transportes e Veículos ou Curso Técnico de Técnico de Máquinas e Aparelhos Elétricos | Realizar a fiscalização e a regularização fundiária, seguindo as normas de segurança estabelecidas pelo fabricante e as normas de segurança da Prefeitura Municipal de Itinga do Maranhão. |
| Tesoureiro | II. Engenheiro Nível Superior em Engenharia de Transportes e Veículos ou Curso Técnico de Técnico de Máquinas e Aparelhos Elétricos | Realizar a fiscalização e a regularização fundiária, seguindo as normas de segurança estabelecidas pelo fabricante e as normas de segurança da Prefeitura Municipal de Itinga do Maranhão. |

Publicado por: LAIS DA SILVA NETA OLIVEIRA
Código identificador: fffb43c4fc509518e890843cd06556e5

PORTARIA Nº 001/2024

PORTARIA Nº 001/2024

Nomeia Agente de Contratação, Pregoeiro e equipe de apoio para conduzir os atos das licitações e contratações municipais derivadas da Lei Federal nº 14.133/2021.

LUCIO FLAVIO ARAUJO OLIVEIRA, Prefeito de Itinga do Maranhão, no uso de suas atribuições legais e amparado no

artigo 064 da Lei Orgânica Municipal; Decreto Municipal N° 111/2023;

RESOLVE:

Art. 1º. Nomear o servidor **CAIO VITOR DELGADO CARDOSO**, para exercer a função de **AGENTE DE CONTRATAÇÃO** do Município de Itinga do Maranhão, a fim de conduzir os atos das licitações e contratações municipais derivadas da Lei Federal nº 14.133/2021.

§ 1º. O mesmo servidor acima nomeado será o responsável por também exercer as funções de **PREGOEIRO** do Município de Itinga do Maranhão, a fim de conduzir os atos das licitações modalidade pregão presencial e eletrônico derivadas da Lei Federal nº 14.133/2021.

§ 2º. Somente em licitações na modalidade pregão, o agente responsável pela condução do certame é designado pregoeiro.

Art. 2º. Nomeia-se os servidores **LAIS NETA OLIVEIRA e SIDNEIA SOARES NASCIMENTO** para exercerem a função de equipe de apoio das licitações e contratações municipais derivadas da Lei Federal nº 14.133/2021.

Parágrafo único. Os servidores mencionados no caput deste artigo auxiliarão o Agente de Contratação e o Pregoeiro no desempenho de suas atribuições.

Art. 3º. Integram o rol de atribuições do Agente de Contratação e do Pregoeiro a tomada de decisões, o acompanhamento do trâmite da licitação, o impulsionamento do procedimento licitatório e a execução de quaisquer outras atividades necessárias ao bom andamento do certame até a homologação e da fase externa das contratações diretas, incluindo a solicitação de emissão de parecer técnicos e jurídicos, para subsidiar as suas decisões.

Parágrafo único. O Agente de Contratação ou o Pregoeiro convocará os membros da equipe de apoio quando necessário e delegará as atribuições para o regular desenvolvimento das licitações e contratações municipais.

Art. 4º. Nas contratações diretas, abrangendo as dispensas e modalidades de licitação, também será o agente de contratação responsável por conduzir e executar os respectivos processos em sua fase externa, com o auxílio da equipe de apoio.

Art. 5º. Os órgãos de assessoramento jurídico e de controle interno deverão prestar assistência ao agente de contratação, pregoeiro e respectiva equipe de apoio, ao funcionamento das comissões de contratação e a atuação de fiscais de contrato.

Art. 6º. Esta Portaria entrará em vigor na data de sua publicação.

GABINETE DO PREFEITO MUNICIPAL DE ITINGA DO MARANHÃO,
Estado do Maranhão em 09 de janeiro de 2024.

LUCIO FLAVIO ARAUJO OLIVEIRA
PREFEITO DE ITINGA DO MARANHÃO

Publicado por: LAIS DA SILVA NETA OLIVEIRA
Código identificador: 8172abd3433196e7c981dted4707f5a

PORTARIA Nº 002/2024

PORTARIA Nº 002/2024

LUCIO FLAVIO ARAUJO OLIVEIRA, Prefeito de Itinga do Maranhão, no uso de suas atribuições legais na Lei Municipal 030/2002, artigos nº 115

e 117, parágrafo único.

RESOLVE

Art. 1º - RECONDUZIR a funcionária pública municipal concursada, Termo de Posse nº 059/2009 a senhora **ANTONIA RABELO DE ASSIS**, Auxiliar de Serviços Gerais - Zona Rural, lotado na Secretaria Municipal de Administração.

Art. 2º - Esta Portaria entrará em vigor na data de sua publicação, revogadas as disposições em contrário.

Gabinete do Prefeito de Itinga do Maranhão, Estado do Maranhão em 09 de janeiro de 2024.

LUCIO FLAVIO ARAUJO OLIVEIRA
PREFEITO DE ITINGA DO MARANHÃO

Publicado por: LAIS DA SILVA NETA OLIVEIRA
Código identificador: ac6eca5e935a91bb13da85597570f540

PORTARIA Nº 003/2024

PORTARIA Nº 003/2024

LUCIO FLAVIO ARAUJO OLIVEIRA, Prefeito de Itinga do Maranhão, no uso de suas atribuições legais e amparado na Lei Municipal nº 384/2021 - Estrutura Administrativa do Município de Itinga do Maranhão e na Lei nº 411/2021 - Reestruturação e implementação do Plano de Cargos, Carreiras e Remuneração do Magistério e dos demais servidores que compõem Educação Pública Municipal.

RESOLVE

Art. 1º - EXONERAR do Cargo de Provimento em Comissão de Supervisor (a) da Escola Municipal Osvaldo Rodrigues da Costa, lotado (a) na Secretaria Municipal de Educação e Esportes, o (a) Senhor (a) **KEDIMA SANTANA MACEDO** a partir da presente data.

Art. 2º - Esta Portaria entrará em vigor na data de sua publicação, revogadas as disposições em contrário.

CUMPRE-SE,

REGISTRE-SE,
PUBLIQUE-SE.

Gabinete do Prefeito de Itinga do Maranhão, Estado do Maranhão em 09 de janeiro de 2024.

LUCIO FLAVIO ARAUJO OLIVEIRA
Prefeito de Itinga do Maranhão

Publicado por: LAIS DA SILVA NETA OLIVEIRA
Código identificador: 168f1a157df4775c24aea23551e85f63

PREFEITURA MUNICIPAL DE JATOBÁ

PORTARIA Nº 005/2024-GAB

PORTARIA Nº 005/2024-GAB, 09 de janeiro de 2024

Dispõe sobre a nomeação de Conselheiro Tutelar Titular do município de Jatobá, e dá outras providências.



MINUTA

PREGÃO ELETRÔNICO – SRP Nº 013/2024

Processo Administrativo Nº 06.002/2024

587
M

A Prefeitura Municipal de Itinga do Maranhão – MA, torna público para o conhecimento dos interessados, que fará realizar, sob a égide da Lei n.º 14.133/2021, do Decreto nº 11.462, de 31 de março de 2023, da Lei Complementar n.º 123/2006 alterada pela Lei Complementar nº 147/2014, e, de outras normas aplicáveis ao objeto deste certame, fará realizar licitação na modalidade PREGÃO de na forma ELETRÔNICA mediante as condições estabelecidas neste Edital.



ÓRGÃO GERENCIADOR

Companhia Autônoma de Águas Esgotos e Saneamento de Itinga do Maranhão/MA

ÓRGÃO(S) PARTICIPANTE(S)



OBJETO

Registro de Preços para eventual e futura contratação de empresa especializada em fornecimento de materiais de construção, elétricos e hidráulicos para atender as necessidades da Companhia Autônoma de Águas Esgotos e Saneamento de Itinga do Maranhão/MA - CAESI.



VALOR TOTAL ESTIMADO

R\$ 1.530.661,45 (um milhão, quinhentos e trinta mil, seiscentos e sessenta e um reais e quarenta e cinco centavos)



PORTAL UTILIZADO: Licita Itinga

ENDEREÇO DO PORTAL: www.licitaitingama.com.br

DATA: ____ de ____ de ____

HORÁRIO: ____:____ (HORÁRIO DE BRASÍLIA/DF)

E-MAIL: cpl@itinga.ma.gov.br



AGENTE DE CONTRATAÇÃO

AUTORIDADE COMPETENTE



MINUTA

588
M

| CRITÉRIOS ESPECÍFICOS DA CONTRATAÇÃO | |
|--|-----------------------|
| CRITÉRIO DE JULGAMENTO | MENOR PREÇO |
| FORMA DE ADJUDICAÇÃO | POR ITEM |
| MODO DE DISPUTA | ABERTO/FECHADO |
| INTERVALO ENTRE OS LANCES | R\$ 0,01 (um centavo) |
| REGIME DE EXECUÇÃO | FORNECIMENTO |
| EXIGÊNCIA DE VISITA TÉCNICA | NÃO |
| APRESENTAÇÃO DE AMOSTRAS | NÃO |
| EXIGÊNCIA DE GARANTIA DE PROPOSTA | NÃO |
| EXIGÊNCIA DE GARANTIA DE CONTRATO | NÃO |
| PERMITE PARTICIPAÇÃO DE CONSÓRCIO | NÃO |
| HAVERÁ INVERSÃO A FASE DE HABILITAÇÃO? | NÃO |
| PRAZO DE VALIDADE DA PROPOSTA | 90 (noventa) DIAS |

DOS BENEFÍCIOS ÀS MICROEMPRESAS E EMPRESAS DE PEQUENO PORTE

| | |
|--|-------------------------|
| Itens/Lotes destinados a participação exclusivamente para MEI/ME/EPP, cujo valor seja de até R\$ 80.000,00 (oitenta mil reais)? (Art. 48, I, Lei Complementar nº 123/2006) | SIM |
| Itens/Lotes com reserva de cotas destinados a participação exclusivamente para MEI/ME/EPP? (Art. 48, III, Lei Complementar nº 123/06) | NÃO |
| Prioridade de contratação para MEI/ME/EPP sediadas local ou regionalmente, até o limite de 10% (dez por cento) do melhor preço válido? (Art. 48, §3º, Lei Complementar nº 123/06) | SIM (LOCAL ou REGIONAL) |



MINUTA

1. OBJETO DA LICITAÇÃO

1.1. A presente licitação tem por objeto Registro de Preços para eventual e futura contratação de empresa especializada em fornecimento de materiais de construção, elétricos e hidráulicos para atender as necessidades da Companhia Autônoma de Águas Esgotos e Saneamento de Itinga do Maranhão/MA - CAESI., conforme as quantidades, especificações e condições descritas no Termo de Referência, anexo a este Edital.

1.1.1. Em caso de discordância existente entre as especificações deste objeto descritas na Plataforma do Pregão e as especificações constantes deste Edital, serão consideradas como válidas as do Edital, sendo estas a que os licitantes deverão se ater no momento da elaboração da proposta.

2. RECURSO ORÇAMENTÁRIO

2.1. Nos termos da legislação vigente, a indicação da dotação orçamentária fica postergada para o momento da formalização do contrato ou instrumento equivalente.

3. CONDIÇÕES PARA PARTICIPAÇÃO

3.1. Poderão participar deste procedimento de contratação as interessadas estabelecidas no País, que satisfaçam as condições e disposições contidas neste Edital e nos seus Anexos, inclusive quanto à documentação, que desempenhem atividade pertinente e compatível com o objeto deste procedimento de contratação, previamente credenciadas no sistema "LICITA ITINGA" através do site www.licitaitingama.com.br.

3.1.1. Para ter acesso ao sistema eletrônico, os interessados em participar deste certame deverão dispor de chave de identificação e senha pessoal, obtidas junto ao provedor do sistema, onde também deverão informar-se a respeito do seu funcionamento e regulamento e receber instruções detalhadas para sua correta utilização.

3.1.2. O uso da senha de acesso pela licitante é de sua responsabilidade exclusiva, incluindo qualquer transação por ele efetuada diretamente, ou por seu representante, não cabendo ao provedor do sistema ou a Prefeitura Municipal responsabilidade por eventuais danos decorrentes do uso indevido da senha, ainda que por terceiros.

3.1.3. O credenciamento junto ao provedor do sistema implica a responsabilidade do licitante ou de seu representante legal e a presunção de sua capacidade técnica para realização das transações inerentes a este Pregão.

3.1.4. Informações complementares sobre o credenciamento junto ao provedor do sistema deverão ser obtidas diretamente com o suporte técnico da plataforma indicada neste edital.

3.2. Conforme definido nos Critérios Gerais da Contratação, no preâmbulo deste edital, os itens ou lotes, conforme o critério de adjudicação, com valores até R\$ 80.000,00 (oitenta mil reais), são de participação exclusiva para microempresas e empresas de pequeno porte, nos termos do art. 48 da Lei Complementar nº 123, de 14 de dezembro de 2006.

3.2.1. A obtenção do benefício a que se refere o item anterior fica limitada às microempresas e às empresas de pequeno porte que, no ano-calendário de realização do processo de

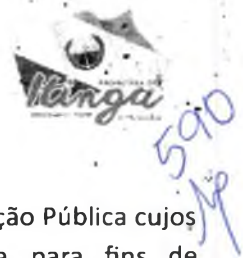

MINUTA

contratação, ainda não tenham celebrado contratos com a Administração Pública cujos valores somados extrapolam a receita bruta máxima admitida para fins de enquadramento como empresa de pequeno porte.

- 3.3. Ficam impedidos de participar desta licitação:
- 3.3.1. Aquele que não atenderem às condições deste edital;
 - 3.3.2. Autor do anteprojeto, do projeto básico ou do projeto executivo, pessoa física ou jurídica, quando o processo de contratação versar sobre serviços ou fornecimento de bens a ele relacionados;
 - 3.3.3. Empresa, isoladamente ou em consórcio, responsável pela elaboração do projeto básico ou do projeto executivo, ou empresa da qual o autor do projeto seja dirigente, gerente, controlador, acionista ou detentor de mais de 5% (cinco por cento) do capital com direito a voto, responsável técnico ou subcontratado, quando o processo de contratação versar sobre serviços ou fornecimento de bens a ela necessários;
 - 3.3.4. Aquele que estejam em processo de dissolução, liquidação, falência ou concurso de credores;
 - 3.3.4.1. Nos casos em que o empresário esteja em recuperação judicial ou extrajudicial, poderá participar desde que apresente o plano de recuperação homologado em juízo.
 - 3.3.5. Pessoa Física ou Jurídica que se encontre, ao tempo do processo de contratação, impossibilitada de contratar com a administração pública em decorrência de sanção que lhe foi imposta;
 - 3.3.5.1. O impedimento de que trata o este item será também aplicado ao licitante que atue em substituição a outra pessoa, física ou jurídica, com o intuito de burlar a efetividade da sanção a ela aplicada, inclusive a sua controladora, controlada ou coligada, desde que devidamente comprovado o ilícito ou a utilização fraudulenta da personalidade jurídica do licitante.
 - 3.3.6. Aquele que mantenha vínculo de natureza técnica, comercial, econômica, financeira, trabalhista ou civil com dirigente do órgão ou entidade contratante ou com agente público que desempenhe função na licitação ou atue na fiscalização ou na gestão do contrato, ou que deles seja cônjuge, companheiro ou parente em linha reta, colateral ou por afinidade, até o terceiro grau;
 - 3.3.7. Empresas controladoras, controladas ou coligadas, nos termos da Lei nº 6.404, de 15 de dezembro de 1976, concorrendo entre si;
 - 3.3.8. Pessoa física ou jurídica que, nos 5 (cinco) anos anteriores à divulgação do edital, tenha sido condenada judicialmente, com trânsito em julgado, por exploração de trabalho infantil, por submissão de trabalhadores a condições análogas às de escravo ou por contratação de adolescentes nos casos vedados pela legislação trabalhista;
 - 3.3.9. Agente público do órgão ou entidade licitante;
 - 3.3.9.1. A vedação de que trata este estende-se a terceiro que auxilie a condução da contratação na qualidade de integrante de equipe de apoio, profissional

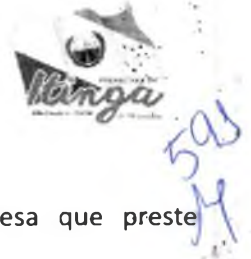

MINUTA

especializado ou funcionário ou representante de empresa que preste assessoria técnica.

- 3.3.10. Organizações da Sociedade Civil de Interesse Público – OSCIP, atuando nessa condição;
- 3.3.11. Não poderá participar, direta ou indiretamente, do processo de contratação ou da execução do contrato agente público do órgão ou entidade contratante, devendo ser observadas as situações que possam configurar conflito de interesses no exercício ou após o exercício do cargo ou emprego, nos termos da legislação que disciplina a matéria, conforme § 1º do art. 9º da Lei nº 14.133, de 2021.
- 3.3.12. Empresas estrangeiras que não tenham representação legal no Brasil com poderes expressos para receber citação e responder administrativa e judicialmente;
- 3.4. Equiparam-se aos autores do projeto as empresas integrantes do mesmo grupo econômico.
- 3.5. A simples apresentação da proposta implica, por parte do licitante, de que inexistem fatos que impeçam a sua participação na presente licitação, eximindo assim o agente de contratação de qualquer responsabilidade civil ou penal.

4. DA APRESENTAÇÃO DA PROPOSTA E DOS DOCUMENTOS DE HABILITAÇÃO

- 4.1. **No preâmbulo deste edital está definido se a fase de habilitação poderá ou não anteceder as fases de apresentação de propostas e lances nos termos do art. 17, §1º, da Lei nº 14.133, de 2021.**
 - 4.1.1. Caso a fase de habilitação NÃO anteceda as fases de apresentação de propostas e lances, dos documentos de habilitação somente serão exigidos, em momento posterior ao julgamento das propostas, e apenas do licitante mais bem classificado.
 - 4.1.2. Caso a fase de habilitação anteceda as fases de apresentação de propostas e lances, os licitantes encaminharão, na forma e no prazo estabelecidos no item anterior, simultaneamente os documentos de habilitação e a proposta com o preço ou o percentual de desconto, observado o disposto neste Edital.
- 4.2. Os licitantes encaminharão, exclusivamente por meio do sistema eletrônico, a proposta com o preço ou o percentual de desconto, conforme o critério de julgamento adotado neste Edital, até a data e o horário estabelecidos para abertura da sessão pública.
- 4.3. A licitante deverá consignar, na forma expressa no sistema eletrônico, o valor de sua proposta, já considerados e inclusos todos os tributos, fretes, tarifas e demais despesas decorrentes da execução do objeto.
- 4.4. No cadastramento da proposta inicial, o licitante declarará, em campo próprio do sistema, que:
 - 4.4.1. está ciente e concorda com as condições contidas no edital e seus anexos, bem como de que a proposta apresentada compreende a integralidade dos custos para atendimento dos direitos trabalhistas assegurados na Constituição Federal, nas leis trabalhistas, nas normas infralegais, nas convenções coletivas de trabalho e nos termos de ajustamento de conduta vigentes na data de sua entrega em definitivo e que cumpre plenamente os requisitos de habilitação definidos no instrumento convocatório;



592
14

MINUTA

- 4.4.2. não possui empregados executando trabalho degradante ou forçado, observando o disposto nos incisos III e IV do art. 1º e no inciso III do art. 5º da Constituição Federal;
- 4.4.3. cumpre as exigências de reserva de cargos para pessoa com deficiência e para reabilitado da Previdência Social, previstas em lei e em outras normas específicas.
- 4.5. O licitante organizado em cooperativa deverá declarar, ainda, em campo próprio do sistema eletrônico, que cumpre os requisitos estabelecidos no artigo 16 da Lei nº 14.133, de 2021.
- 4.6. O fornecedor enquadrado como microempresa, empresa de pequeno porte ou sociedade cooperativa deverá declarar, ainda, em campo próprio do sistema eletrônico, que cumpre os requisitos estabelecidos no artigo 3º da Lei Complementar nº 123, de 2006, estando apto a usufruir do tratamento favorecido estabelecido em seus arts. 42 a 49, observado o disposto nos §§ 1º ao 3º do art. 4º, da Lei n.º 14.133, de 2021.
- 4.7. A falsidade da declaração de que trata os itens anteriores sujeitará o licitante às sanções previstas na Lei nº 14.133, de 2021, e neste Edital.
- 4.8. Os licitantes poderão retirar ou substituir a proposta ou, na hipótese de a fase de habilitação anteceder as fases de apresentação de propostas e lances e de julgamento, os documentos de habilitação anteriormente inseridos no sistema, até a abertura da sessão pública.
- 4.9. Serão disponibilizados para acesso público os documentos que compõem a proposta dos licitantes convocados para apresentação de propostas, após a fase de envio de lances.
- 4.10. O prazo de validade da proposta é aquele estabelecido no preâmbulo deste edital de licitação, contados da data de abertura da sessão pública.
 - 4.10.1. Decorrido o prazo de validade das propostas, sem convocação para assinatura da Ata de Registro de Preços, ficam as licitantes liberadas dos compromissos assumidos.
- 4.11. A apresentação das propostas implica obrigatoriedade do cumprimento das disposições nelas contidas, em conformidade com o que dispõe o Termo de Referência, assumindo o proponente o compromisso de executar o objeto licitado nos seus termos, bem como de fornecer os materiais, equipamentos, ferramentas e utensílios necessários, em quantidades e qualidades adequadas à perfeita execução contratual, promovendo, quando requerido, sua substituição.
- 4.12. A entrega da proposta e dos documentos de habilitação, sem que tenha sido tempestivamente impugnado o presente edital, implicará na plena aceitação, por parte dos interessados, das condições nele estabelecidas.

5. DA ABERTURA DA SESSÃO PÚBLICA

- 5.1. A abertura da presente licitação dar-se-á em sessão pública, por meio de sistema eletrônico, na data, horário e local indicados neste Edital.
- 5.2. Durante a sessão pública, a comunicação entre o Agente de Contratação e as licitantes ocorrerá exclusivamente mediante troca de mensagens, em campo próprio do sistema eletrônico.
- 5.3. Cabe à licitante acompanhar as operações no sistema eletrônico durante a sessão pública do presente procedimento de contratação, ficando responsável pelo ônus decorrente da perda de negócios diante da inobservância de qualquer mensagem emitida pelo sistema ou de sua desconexão.



593
14

MINUTA

- 5.4. O licitante deverá comunicar imediatamente ao provedor do sistema qualquer acontecimento que possa comprometer o sigilo ou a segurança de sua proposta e seus documentos de habilitação.
- 5.5. Aberta a sessão pública do certame, as propostas de preços serão irrevogáveis, não se admitindo retificações ou alterações nos preços ou nas condições estabelecidas, salvo quanto aos lances ofertados, na fase própria do certame.

6. DA CLASSIFICAÇÃO DAS PROPOSTAS

- 6.1. O Agente de Contratação verificará as propostas apresentadas, desclassificando desde logo aquelas que não estejam em conformidade com os requisitos estabelecidos neste Edital, contenham vícios insanáveis ou não apresentem as especificações técnicas exigidas no Termo de Referência.
 - 6.1.1. Também será desclassificada a proposta preenchida e que identifique o licitante.
 - 6.1.2. A desclassificação será sempre fundamentada e registrada no sistema, com acompanhamento em tempo real por todos os participantes.
 - 6.1.3. A não desclassificação da proposta não impede o seu julgamento definitivo em sentido contrário, levado a efeito na fase de aceitação.
- 6.2. O Agente de Contratação poderá suspender a sessão pública da licitação quando constatar que a avaliação da conformidade das propostas, irá perdurar por mais de um dia.
 - 6.2.1. Após a suspensão da sessão pública, o Agente de Contratação enviará, via chat, mensagens aos licitantes informando a data prevista para o início da oferta de lances.
- 6.3. Somente as licitantes com propostas classificadas participarão da fase de lances.

7. DA FORMULAÇÃO DE LANCES

- 7.1. Iniciada a etapa competitiva, as licitantes classificadas poderão encaminhar lances sucessivos, exclusivamente por meio do sistema eletrônico, sendo imediatamente informadas do horário e valor consignados no registro de cada lance.
- 7.2. A licitante somente poderá oferecer lance inferior ou percentual de desconto superior ao último por ela ofertada e registrado no sistema
- 7.3. O intervalo mínimo de diferença de valores ou percentuais entre os lances, que incidirá tanto em relação aos lances intermediários quanto em relação à proposta que cobrir a melhor oferta, está estabelecido no preâmbulo deste edital.
- 7.4. Durante o transcurso da sessão, as licitantes serão informadas, em tempo real, do valor do menor lance registrado, mantendo-se em sigilo a identificação da ofertante.
- 7.5. Não serão aceitos dois ou mais lances de mesmo valor, prevalecendo aquele que for recebido e registrado em primeiro lugar.
- 7.6. Os lances apresentados e levados em consideração para efeito de julgamento serão de exclusiva e total responsabilidade da licitante, não lhe cabendo o direito de pleitear qualquer alteração.
- 7.7. O licitante poderá solicitar a exclusão de seu último lance ofertado, na hipótese de lance inconsistente ou inexequível, que será avaliado pelo Agente de Contratação.
- 7.8. Durante a fase de lances, o Agente de Contratação poderá excluir, justificadamente, lance cujo valor seja entendido como manifestamente inexequível.



MINUTA

- 7.9. No caso de desconexão com o Agente de Contratação, no decorrer da etapa competitiva do Pregão, o sistema eletrônico poderá permanecer acessível aos licitantes para a recepção dos lances.
- 7.10. Caso o licitante não apresente lances, concorrerá com o valor de sua proposta.
- 7.11. **No preâmbulo deste edital está definida o modo de disputa deste certame, que poderá ser:**
- 7.11.1. **Modo de Disputa Aberto:**
- 7.11.1.1. No modo de disputa “aberto”, a apresentação de lances públicos é de forma sucessiva, com prorrogações.
- 7.11.1.2. A etapa de lances da sessão pública terá duração de 10 (dez) minutos e, após isso, será prorrogada automaticamente pelo sistema quando houver lance ofertado nos últimos 2 (dois) minutos do período de duração da sessão pública.
- 7.11.1.3. A prorrogação automática da etapa de lances, de que trata o item anterior, será de 2 (dois) minutos e ocorrerá sucessivamente sempre que houver lances enviados neste período de prorrogação, inclusive no caso de lances intermediários.
- 7.11.1.4. Não havendo novos lances na forma estabelecida nos itens anteriores, a sessão pública encerrar-se-á automaticamente.
- 7.11.1.5. Encerrada a fase competitiva sem que haja a prorrogação automática pelo sistema, poderá o Agente de Contratação, assessorado pela equipe de apoio, justificadamente, admitir o reinício da sessão pública de lances, em prol da consecução do melhor preço.
- 7.11.2. **Modo de Disputa Aberto -Fechado:**
- 7.11.2.1. No modo de disputa “aberto e fechado”, é quando os licitantes apresentam lances públicos e sucessivos, com lance final e fechado.
- 7.11.2.2. A etapa de lances da sessão pública terá duração inicial de quinze minutos. Após esse prazo, o sistema encaminhará aviso de fechamento iminente dos lances, após isso, transcorrerá o período de tempo de até dez minutos, aleatoriamente determinado, findo o qual será automaticamente encerrada a recepção de lances.
- 7.11.2.3. Encerrado o prazo previsto no item anterior, o sistema abrirá oportunidade para que o autor da oferta de valor mais baixo e os das ofertas com preços até dez por cento superior àquela possam ofertar um lance final e fechado em até cinco minutos, o qual será sigiloso até o encerramento deste prazo.
- 7.11.2.3.1. O licitante poderá optar por manter o seu último lance da etapa aberta, ou por oferecer melhor lance.
- 7.11.2.3.2. Não havendo pelo menos três ofertas nas condições definidas neste item, poderão os autores dos melhores lances, na ordem de classificação, até o máximo de três, oferecer um lance final e fechado em até cinco minutos, o qual será sigiloso até o encerramento deste prazo.

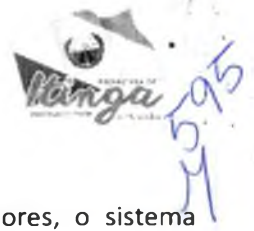

MINUTA

- 7.11.2.4. Após o término dos prazos estabelecidos nos itens anteriores, o sistema ordenará os lances segundo a ordem crescente de valores.
- 7.11.2.4.1. Não havendo lance final e fechado classificado na forma estabelecida nos itens anteriores, haverá o reinício da etapa fechada, para que os demais licitantes, até o máximo de três, na ordem de classificação, possam ofertar um lance final e fechado em até cinco minutos, o qual será sigiloso até o encerramento deste prazo.
- 7.11.2.5. Após o término dos prazos estabelecidos nos itens anteriores, o sistema ordenará e divulgará os lances segundo a ordem crescente de valores.
- 7.11.3. **Modo de Disputa Fechado-Aberto:**
- 7.11.3.1. Poderão participar da etapa aberta somente os licitantes que apresentarem a proposta de menor preço/ maior percentual de desconto e os das propostas até 10% (dez por cento) superiores/inferiores àquela, em que os licitantes apresentarão lances públicos e sucessivos, até o encerramento da sessão e eventuais prorrogações.
- 7.11.3.2. Não havendo pelo menos 3 (três) propostas nas condições definidas no item anterior, poderão os licitantes que apresentaram as três melhores propostas, consideradas as empatadas, oferecer novos lances sucessivos.
- 7.11.3.3. A etapa de lances da sessão pública terá duração de dez minutos e, após isso, será prorrogada automaticamente pelo sistema quando houver lance ofertado nos últimos dois minutos do período de duração da sessão pública.
- 7.11.3.4. A prorrogação automática da etapa de lances, de que trata o subitem anterior, será de dois minutos e ocorrerá sucessivamente sempre que houver lances enviados neste período de prorrogação, inclusive no caso de lances intermediários.
- 7.11.3.5. Não havendo novos lances na forma estabelecida nos itens anteriores, a sessão pública encerrar-se-á automaticamente, e o sistema ordenará e divulgará os lances conforme a ordem final de classificação.
- 7.12. Só poderá haver empate entre propostas iguais (não seguidas de lances), ou entre lances finais da fase fechada do modo de disputa aberto e fechado.
- 7.12.1. Havendo eventual empate entre propostas ou lances, o critério de desempate será aquele previsto no art. 60 da Lei nº 14.133, de 2021, nesta ordem:
- 7.12.1.1. disputa final, hipótese em que os licitantes empatados poderão apresentar nova proposta em ato contínuo à classificação;
- 7.12.1.2. avaliação do desempenho contratual prévio dos licitantes, para a qual deverão preferencialmente ser utilizados registros cadastrais para efeito de atesto de cumprimento de obrigações previstos nesta Lei;
- 7.12.1.3. desenvolvimento pelo licitante de ações de equidade entre homens e mulheres no ambiente de trabalho, conforme regulamento;
- 7.12.1.4. desenvolvimento pelo licitante de programa de integridade, conforme orientações dos órgãos de controle.



MINUTA

- 7.12.2. Persistindo o empate, será assegurada preferência, sucessivamente, aos bens e serviços produzidos ou prestados por:
- 7.12.2.1. empresas estabelecidas no território do Estado ou do Distrito Federal do órgão ou entidade da Administração Pública estadual ou distrital licitante ou, no caso de licitação realizada por órgão ou entidade de Município, no território do Estado em que este se localize;
 - 7.12.2.2. empresas brasileiras;
 - 7.12.2.3. empresas que invistam em pesquisa e no desenvolvimento de tecnologia no País;
 - 7.12.2.4. empresas que comprovem a prática de mitigação, nos termos da Lei nº 12.187, de 29 de dezembro de 2009.

DOS CRITÉRIOS PARA APLICAÇÃO DE BENEFÍCIOS ÀS ME/EPPs

- 8.1. O licitante que deixar de assinalar o campo da "Declaração de ME/EPP" não terá direito a usufruir do tratamento favorecido previsto na Lei Complementar nº 123, de 2006, mesmo que microempresa, empresa de pequeno porte e equiparadas.
- 8.2. Será concedido tratamento favorecido para as microempresas e empresas de pequeno porte, para as sociedades cooperativas mencionadas no artigo 34 da Lei nº 11.488, de 2007, para o agricultor familiar, o produtor rural pessoa física e para o microempreendedor individual – MEI, nos limites previstos da Lei Complementar nº 123, de 2006, e nos termos estabelecidos no preâmbulo do presente instrumento.
- 8.3. Após a fase de lances, se a proposta mais bem classificada não tiver sido apresentada por microempresa e empresa de pequeno porte, e houver proposta de microempresa ou empresa de pequeno porte que seja igual ou até 5% (cinco por cento) superior à proposta mais bem classificada, proceder-se-á da seguinte forma:
 - 8.3.1. A microempresa ou a empresa de pequeno porte mais bem classificada poderá, no prazo de 5 (cinco) minutos, contados do envio da mensagem automática pelo sistema, apresentar uma última oferta, obrigatoriamente inferior à proposta do primeiro colocado, situação em que, atendidas as exigências habilitatórias e observado o valor estimado para a contratação, será adjudicado em seu favor o objeto deste procedimento.
 - 8.3.2. Não sendo vencedora a microempresa ou a empresa de pequeno porte mais bem classificada, na forma da subcondição anterior, o sistema, de forma automática, convocará as licitantes remanescentes que porventura se enquadrem na situação descrita nesta condição, na ordem classificatória, para o exercício do mesmo direito.
 - 8.3.3. No caso de equivalência dos valores apresentados pelas microempresas ou empresas de pequeno porte que se encontrem no intervalo estabelecido nesta condição, o sistema fará um sorteio eletrônico, definindo e convocando automaticamente a vencedora para o encaminhamento da oferta final do desempate.



MINUTA

- 8.3.4. A convocada que não apresentar proposta dentro do prazo de 05 (cinco) minutos, controlados pelo Sistema, decairá do direito previsto nos artigos 44 e 45 da Lei Complementar n.º 123/2006.
- 8.3.5. Na hipótese de não contratação nos termos previstos neste item, o procedimento licitatório prossegue com as demais licitantes.
- 8.4. **No preâmbulo do presente instrumento constam todos os benefícios específicos que serão aplicados às microempresas e empresas de pequeno porte, e conforme cada benefício seguirão regras específicas, conforme estabelecido nos itens subsequentes.**
- 8.5. Quando aplicado o benefício de itens/lotos destinados à participação exclusiva para MEI/ME/EPP, com valores totais até R\$ 80.000,00 (oitenta mil reais), proceder-se-á da seguinte forma:
- 8.5.1. Em atendimento ao disposto no artigo 48, I, da Lei Complementar nº 123, de 14 de dezembro de 2006, todos os itens/lotos cujo valor total seja de até R\$ 80.000,00 (oitenta mil reais), serão destinados exclusivamente à participação de microempresas e empresas de pequeno porte.
- 8.6. Quando aplicado o benefício de Itens/Lotes com reserva de cotas destinados a participação exclusivamente para MEI/ME/EPP?, proceder-se-á da seguinte forma:
- 8.6.1. Em atendimento ao disposto no artigo 48, III, da Lei Complementar nº 123, de 14 de dezembro de 2006, todos os itens/lotos cujo valor total seja superior a R\$ 80.000,00 (oitenta mil reais), serão divididos em cotas para participação exclusiva de microempresas e empresas de pequeno porte, conforme percentual estabelecido no preâmbulo deste instrumento.
- 8.6.2. Para a cota reservada para microempresas e empresas de pequeno porte, a proposta comercial deverá ser apresentada separadamente, para cada item/lote, conforme itens relacionados no Termo de Referência.
- 8.6.3. Não havendo vencedor para a cota reservada, esta poderá ser adjudicada ao vencedor da cota principal, ou diante de sua recusa, aos licitantes remanescentes, desde que pratiquem preço do primeiro colocado.
- 8.6.4. Se a mesma licitante vencer a cota reservada e a cota principal, a contratação se dará pelo menor preço ofertado.
- 8.7. Quando aplicado o benefício de prioridade de contratação para MEI/ME/EPP sediadas local ou regionalmente, até o limite de 10% (dez por cento) do melhor preço válido, proceder-se-á da seguinte forma:
- 8.7.1. Após a fase de lances, se a proposta mais bem classificada não tiver sido apresentada por microempresa ou empresa de pequeno sediada no âmbito local ou regional, e houver proposta de microempresa ou empresa de pequeno porte sediada localmente ou regionalmente, que seja igual ou até 10% (dez por cento) superior à proposta mais bem classificada, será dada PRIORIDADE de contratação da microempresa ou empresa de pequeno porte sediada localmente ou regionalmente, com a declaração de vencedor do item.
- 8.7.2. No preâmbulo deste instrumento convocatório está definido se o presente benefício será aplicado somente em âmbito local ou regional.



MINUTA

- 8.8. A participação nos itens/lotes expressamente reservados às microempresas e empresas de pequeno porte, por licitante que não se enquadra na definição legal reservada a essas categorias, configura fraude ao certame, sujeitando a mesma à aplicação de penalidade de impedimento de licitar e contratar com esta Prefeitura Municipal, sem prejuízo das multas previstas neste Edital e das demais cominações legais.

9. DA NEGOCIAÇÃO

- 9.1. A negociação será realizada por meio do sistema, podendo ser acompanhada pelos demais licitantes.
- 9.2. O Agente de Contratação poderá encaminhar contraproposta diretamente à licitante que tenha apresentado o lance mais vantajoso, observado o critério de julgamento e o valor estimado para a contratação.
- 9.3. Na hipótese da proposta do primeiro colocado permanecer acima do preço máximo ou inferior ao desconto definido para a contratação, o Agente de Contratação poderá negociar condições mais vantajosas, após definido o resultado do julgamento.
- 9.3.1. A negociação poderá ser feita com os demais licitantes, segundo a ordem de classificação inicialmente estabelecida, quando o primeiro colocado, mesmo após a negociação, for desclassificado em razão de sua proposta permanecer acima do preço máximo definido pela Administração.
- 9.4. O resultado da negociação será divulgado a todos os licitantes e anexado aos autos do processo licitatório.
- 9.5. A licitante classificada provisoriamente em primeiro lugar deverá encaminhar a proposta de preço adequada ao último lance no prazo mínimo de 2h (duas horas), acompanhada, se for o caso, dos documentos complementares, quando necessários à confirmação daqueles exigidos neste Edital, contado da convocação efetuada pelo Agente de Contratação.
- 9.5.1. O prazo estabelecido poderá ser prorrogado pelo Agente de Contratação por solicitação justificada do licitante, formulada antes do fim do prazo, e formalmente aceita.
- 9.5.2. A licitante que abandonar o certame, deixando de enviar a documentação indicada nesta seção, será desclassificada e sujeitar-se-á às sanções previstas neste Edital.
- 9.6. Após a negociação do preço, o Agente de Contratação iniciará a fase de aceitação e julgamento da proposta.

10. DA FASE DE JULGAMENTO

- 10.1. Encerrada a etapa de negociação, o Agente de Contratação verificará se o licitante provisoriamente classificado em primeiro lugar atende às condições de participação no certame, conforme previsto no art. 14 da Lei nº 14.133/2021, legislação correlata e as Condições de Participação deste edital, especialmente quanto à existência de sanção que impeça a participação no certame ou a futura contratação, mediante a consulta aos seguintes cadastros:
- 10.1.1. Consulta Consolidada de Pessoa Jurídica do Tribunal de Contas da União;



MINUTA

- 10.1.2. Cadastro Nacional de Empresas Inidôneas e Suspensas – CEIS, mantido pela Controladoria-Geral da União; e
- 10.1.3. Cadastro Nacional de Empresas Punidas – CNEP, mantido pela Controladoria-Geral da União;
- 10.2. A consulta aos cadastros será realizada em nome da empresa licitante e também de seu sócio majoritário, por força da vedação de que trata o artigo 12 da Lei nº 8.429, de 1992
- 10.3. Caso conste na Consulta de Situação do licitante a existência de Ocorrências Impeditivas Indiretas, o Agente de Contratação diligenciará para verificar se houve fraude por parte das empresas apontadas no Relatório de Ocorrências Impeditivas Indiretas.
 - 10.3.1. A tentativa de burla será verificada por meio dos vínculos societários, linhas de fornecimento similares, dentre outros.
 - 10.3.2. O licitante será convocado para manifestação previamente a uma eventual desclassificação.
- 10.4. Constatada a existência de sanção, o licitante será reputado inabilitado, por falta de condição de participação.
- 10.5. Na hipótese de inversão das fases de habilitação e julgamento, caso atendidas as condições de participação, será iniciado o procedimento de habilitação.
- 10.6. Caso o licitante provisoriamente classificado em primeiro lugar tenha se utilizado de algum tratamento favorecido às ME/EPPs, o Agente de Contratação verificará se faz jus ao benefício, em conformidade com este Edital.
- 10.7. Verificadas as condições de participação e de utilização do tratamento favorecido, o Agente de Contratação examinará a proposta classificada em primeiro lugar quanto à adequação ao objeto e à compatibilidade do preço em relação ao máximo estipulado para contratação neste Edital e em seus anexos.
 - 10.7.1. Para fins de análise da proposta quanto ao cumprimento das especificações do objeto, poderá ser colhida a manifestação escrita do setor requisitante do serviço ou da área especializada no objeto.
 - 10.7.1.1. Na hipótese de necessidade de suspensão da sessão pública para a realização de diligências, com vistas ao saneamento das propostas, a sessão pública somente poderá ser reiniciada mediante aviso prévio no sistema com antecedência, e a ocorrência será registrada em ata;
- 10.8. O Agente de Contratação poderá convocar o licitante para enviar documento digital complementar, por meio de funcionalidade disponível no sistema, em prazo indicado no Chat, sob pena de não aceitação da proposta.
 - 10.8.1. Dentre os documentos passíveis de solicitação pelo Agente de Contratação, destacam-se os que contenham as características do material ofertado, tais como marca, modelo, tipo, fabricante e procedência, além de outras informações pertinentes, a exemplo de catálogos, folhetos ou propostas, encaminhados por meio eletrônico, ou, se for o caso, por outro meio e prazo indicados pelo Agente de Contratação, sem prejuízo do seu ulterior envio pelo sistema eletrônico, sob pena de não aceitação da proposta



MINUTA

- 10.8.2. Não se admitirá proposta que apresente valores simbólicos, irrisórios ou de valor zero, incompatíveis com os preços de mercado, exceto quando se referirem a materiais e instalações de propriedade da licitante, para os quais ela renuncie à parcela ou à totalidade de remuneração.
- 10.8.3. Considerar-se-á inexequível a proposta que não possa ter demonstrado sua viabilidade por meio de documentação que comprove que os custos envolvidos na contratação são coerentes com os de mercado do objeto deste procedimento de contratação.
- 10.8.4. Antes de desclassificar a proposta de preços e/ou lance ofertado, será oportunizado, em caráter de diligência, à empresa licitante de melhor oferta que apresente documento(s) que comprove(m) que o(s) preço(s) ofertado(s) não é(são) inexequível(eis).
- 10.9. Será desclassificada a proposta que:
- 10.9.1. não corrigir ou não justificar eventuais falhas apontadas pelo Agente de Contratação;
 - 10.9.2. contiver vícios insanáveis;
 - 10.9.3. não obedecer às especificações técnicas contidas no Termo de Referência;
 - 10.9.4. não tiverem sua exequibilidade demonstrada, quando exigido pela Administração;
 - 10.9.5. com valor unitário ou global com preços manifestamente inexequíveis
 - 10.9.5.1. Considerar-se-á inexequível a proposta que não possa ter demonstrado sua viabilidade por meio de documentação que comprove que os custos envolvidos na contratação são coerentes com os de mercado do objeto deste procedimento de contratação.
 - 10.9.5.2. Antes de desclassificar a proposta de preços e/ou lance ofertado, será oportunizado, em caráter de diligência, à empresa licitante de melhor oferta que apresente documento(s) que comprove(m) que o(s) preço(s) ofertado(s) não é(são) inexequível(eis)
 - 10.9.6. apresentar desconformidade com quaisquer outras exigências deste Edital ou seus anexos, desde que insanável.
- 10.10. No caso de bens e serviços em geral, é indício de inexequibilidade das propostas valores inferiores ao percentual indicado no preâmbulo deste Edital do valor orçado pela Administração.
- 10.10.1. inexequibilidade, na hipótese de que trata o caput, só será considerada após diligência do Agente de Contratação, que comprove:
- 10.10.1.1. que o custo do licitante ultrapassa o valor da proposta; e
 - 10.10.1.2. inexistirem custos de oportunidade capazes de justificar o vulto da oferta.
- 10.11. Caso o custo global estimado do objeto licitado tenha sido decomposto em seus respectivos custos unitários por meio de Planilha de Custos e Formação de Preços elaborada pela Administração, o licitante classificado em primeiro lugar será convocado para apresentar Planilha por ele elaborada, com os respectivos valores adequados ao valor final da sua proposta, sob pena de não aceitação da proposta.
- 10.12. Erros no preenchimento da planilha não constituem motivo para a desclassificação da proposta. A planilha poderá ser ajustada pelo fornecedor, no prazo indicado pelo sistema,



MINUTA

desde que não haja majoração do preço e que se comprove que este é o bastante para arcar com todos os custos da contratação;

- 10.12.1. O ajuste de que trata este dispositivo se limita a sanar erros ou falhas que não alterem a substância das propostas;
- 10.12.2. Considera-se erro no preenchimento da planilha passível de correção a indicação de recolhimento de impostos e contribuições na forma do Simples Nacional, quando não cabível esse regime.
- 10.13. Caso o Termo de Referência exija a apresentação de amostra, o licitante classificado em primeiro lugar deverá apresentá-la, conforme disciplinado no Termo de Referência, sob pena de não aceitação da proposta.
 - 10.13.1. Por meio de mensagem no sistema, será divulgado o local e horário de realização do procedimento para a avaliação das amostras, cuja presença será facultada a todos os interessados, incluindo os demais licitantes.
 - 10.13.2. Os resultados das avaliações serão divulgados por meio de mensagem no sistema.
 - 10.13.3. No caso de não haver entrega da amostra ou ocorrer atraso na entrega, sem justificativa aceita pelo Agente de Contratação, ou havendo entrega de amostra fora das especificações previstas neste Edital, a proposta do licitante será recusada.
 - 10.13.4. Se a(s) amostra(s) apresentada(s) pelo primeiro classificado não for(em) aceita(s), o Agente de Contratação analisará a aceitabilidade da proposta ou lance ofertado pelo segundo classificado. Seguir-se-á com a verificação da(s) amostra(s) e, assim, sucessivamente, até a verificação de uma que atenda às especificações constantes no Termo de Referência.

11. DA FASE DE HABILITAÇÃO

- 11.1. **Os documentos previstos no Termo de Referência, necessários e suficientes para demonstrar a capacidade do licitante de realizar o objeto da licitação, serão exigidos para fins de habilitação, nos termos dos arts. 62 a 70 da Lei nº 14.133, de 2021.**
- 11.2. A regra para o momento de envio dos documentos de habilitação é aquela definida no preâmbulo deste edital, podendo ou não anteceder as fases de apresentação de propostas e lances nos termos do art. 17, §1º, da Lei nº 14.133, de 2021.
- 11.3. Os documentos relativos à regularidade fiscal que constem do Termo de Referência somente serão exigidos, em qualquer caso, em momento posterior ao julgamento das propostas, e apenas do licitante mais bem classificado.
 - 11.3.1. Respeitada a exceção do subitem anterior, relativa à regularidade fiscal, quando a fase de habilitação anteceder as fases de apresentação de propostas e lances e de julgamento, a verificação ou exigência do presente subitem ocorrerá em relação a todos os licitantes.
- 11.4. Havendo a necessidade de envio de documentos de habilitação complementares, necessários à confirmação daqueles exigidos neste Edital e já apresentados, o licitante será convocado a encaminhá-los, em formato digital, via sistema, em 2 (duas) horas.



MINUTA

- 11.5. Somente haverá a necessidade de comprovação do preenchimento de requisitos mediante apresentação dos documentos originais ou cópias autenticadas quando houver dúvida em relação à integridade do documento digital.
 - 11.5.1. Os originais ou cópias autenticadas, caso sejam solicitados, deverão ser encaminhados para a Comissão Permanente de Licitação, situada no endereço indicado no rodapé deste edital.
- 11.6. Após a entrega dos documentos para habilitação, não será permitida a substituição ou a apresentação de novos documentos, salvo em sede de diligência, para (Lei 14.133/21, art. 64)
 - 11.6.1. complementação de informações acerca dos documentos já apresentados pelos licitantes e desde que necessária para apurar fatos existentes à época da abertura do certame; e
 - 11.6.2. atualização de documentos cuja validade tenha expirado após a data de recebimento das propostas;
- 11.7. Não serão aceitos documentos de habilitação com indicação de CNPJ/CPF diferentes, salvo aqueles legalmente permitidos.
- 11.8. Se o licitante for a matriz, todos os documentos deverão estar em nome da matriz, e se o licitante for a filial, todos os documentos deverão estar em nome da filial, exceto aqueles documentos que, pela própria natureza, comprovadamente, forem emitidos somente em nome da matriz.
- 11.9. Na análise dos documentos de habilitação, a comissão de contratação poderá sanar erros ou falhas, que não alterem a substância dos documentos e sua validade jurídica, mediante decisão fundamentada, registrada em ata e acessível a todos, atribuindo-lhes eficácia para fins de habilitação e classificação.
- 11.10. Na hipótese de o licitante não atender às exigências para habilitação, o Agente de Contratação examinará a proposta subsequente e assim sucessivamente, na ordem de classificação, até a apuração de uma proposta que atenda ao presente edital.
- 11.11. Quando permitida a participação de empresas estrangeiras que não funcionem no País, as exigências de habilitação serão atendidas mediante documentos equivalentes, inicialmente apresentados em tradução livre.
 - 11.11.1. Na hipótese de o licitante vencedor ser empresa estrangeira que não funcione no País, para fins de assinatura do contrato ou da ata de registro de preços, os documentos exigidos para a habilitação serão traduzidos por tradutor juramentado no País e apostilados nos termos do disposto no Decreto nº 8.660, de 29 de janeiro de 2016, ou de outro que venha a substituí-lo, ou consularizados pelos respectivos consulados ou embaixadas.
- 11.12. Quando permitida a participação de consórcio de empresas, a habilitação técnica, quando exigida, será feita por meio do somatório dos quantitativos de cada consorciado e, para efeito de habilitação econômico-financeira, quando exigida, será observado o somatório dos valores de cada consorciado.
 - 11.12.1. Se o consórcio não for formado integralmente por microempresas ou empresas de pequeno porte e o termo de referência exigir requisitos de habilitação



MINUTA

econômico-financeira, haverá um acréscimo de 10% para o consórcio em relação ao valor exigido para os licitantes individuais.

- 11.13. A existência de restrição relativamente à regularidade fiscal e trabalhista não impede que a licitante qualificada como microempresa ou empresa de pequeno porte seja declarada vencedora, uma vez que atenda a todas as demais exigências do edital.
- 11.13.1. A declaração do vencedor acontecerá no momento imediatamente posterior à fase de habilitação.
- 11.14. Caso a proposta mais vantajosa seja ofertada por licitante qualificada como microempresa ou empresa de pequeno porte, e uma vez constatada a existência de alguma restrição no que tange à regularidade fiscal e trabalhista, a mesma será convocada para, no prazo de 5 (cinco) dias úteis, após a declaração do vencedor, comprovar a regularização.
- 11.14.1. O prazo poderá ser prorrogado por igual período, a critério da administração pública, quando requerida pelo licitante, mediante apresentação de justificativa.
- 11.15. A não-regularização fiscal e trabalhista no prazo previsto no subitem anterior acarretará a inabilitação do licitante, sem prejuízo das sanções previstas neste Edital, sendo facultada a convocação dos licitantes remanescentes, na ordem de classificação.
- 11.15.1. Se, na ordem de classificação, seguir-se outra microempresa, empresa de pequeno porte ou sociedade cooperativa com alguma restrição na documentação fiscal e trabalhista, será concedido o mesmo prazo para regularização.
- 11.16. Havendo necessidade de analisar minuciosamente os documentos exigidos, o Agente de Contratação suspenderá a sessão, informando no "chat" a nova data e horário para a continuidade da mesma
- 11.17. Será inabilitado o licitante que não comprovar sua habilitação, seja por não apresentar quaisquer dos documentos exigidos, ou apresentá-los em desacordo com o estabelecido neste Edital.
- 11.18. Nos itens não exclusivos a microempresas e empresas de pequeno porte, em havendo inabilitação, haverá nova verificação, pelo sistema, da eventual ocorrência do empate ficto, previsto nos artigos 44 e 45 da LC nº 123, de 2006, seguindo-se a disciplina antes estabelecida para aceitação da proposta subsequente.
- 11.19. O licitante provisoriamente vencedor em um item, que estiver concorrendo em outro item, ficará obrigado a comprovar os requisitos de habilitação cumulativamente, especialmente quanto ao capital social ou patrimônio líquido mínimo, quando assim o edital exigir, isto é, somando as exigências do item em que venceu às do item em que estiver concorrendo, e assim sucessivamente, sob pena de inabilitação, além da aplicação das sanções cabíveis.
- 11.20. Constatado o atendimento às exigências de habilitação fixadas no Edital, o licitante será declarado vencedor.

12. DA AMOSTRA

- 12.1. As regras relacionadas a apresentação de amostras são as estabelecidas no Termo de Referência, anexo a este Edital.



MINUTA

13. DA VISITA TÉCNICA

- 13.1. As regras relacionadas a visita técnica são as estabelecidas no Termo de Referência, anexo a este Edital.

14. DOS RECURSOS

- 14.1. A interposição de recurso referente ao julgamento das propostas, à habilitação ou inabilitação de licitantes, à anulação ou revogação da licitação, observará o disposto no art. 165 da Lei nº 14.133, de 2021.
- 14.2. Declarada a vencedora, o Agente de Contratação abrirá prazo não inferior a 10 (dez) minutos, durante o qual qualquer licitante poderá em campo próprio do sistema, manifestar sua intenção de recurso.
- 14.2.1. a intenção de recorrer deverá ser manifestada imediatamente, sob pena de preclusão;
- 14.2.2. A falta de manifestação do licitante quanto à intenção de recorrer importará a preclusão desse direito e autoriza o Agente de Contratação a adjudicar o objeto ao licitante vencedor.
- 14.3. A licitante que manifestar a intenção de recurso deverá registrar as razões do recurso, em campo próprio do sistema, no prazo de 3 (três) dias úteis, ficando as demais licitantes, desde logo, intimadas a apresentar contrarrazões, também via sistema, em igual prazo, que começará a correr na data de intimação pessoal ou de divulgação da interposição do recurso.
- 14.3.1. O prazo para apresentação das razões recursais será iniciado na data de intimação ou de lavratura da ata de habilitação ou inabilitação
- 14.3.2. Na hipótese de adoção da inversão de fases prevista no § 1º do art. 17 da Lei nº 14.133, de 2021, o prazo para apresentação das razões recursais será iniciado na data de intimação da ata de julgamento.
- 14.4. O recurso será dirigido à autoridade que tiver editado o ato ou proferido a decisão recorrida, a qual poderá reconsiderar sua decisão no prazo de 3 (três) dias úteis, ou, nesse mesmo prazo, encaminhar recurso para a autoridade superior, a qual deverá proferir sua decisão no prazo de 10 (dez) dias úteis, contado do recebimento dos autos.
- 14.5. Os recursos interpostos fora do prazo não serão conhecidos.
- 14.6. O recurso e o pedido de reconsideração terão efeito suspensivo do ato ou da decisão recorrida até que sobrevenha decisão final da autoridade competente
- 14.7. O acolhimento do recurso implicará a invalidação apenas dos atos insuscetíveis de aproveitamento.
- 14.8. Os autos do processo permanecerão com vista franqueada aos interessados no sítio eletrônico com endereço no preâmbulo deste instrumento.

15. DO REGISTRO DE PREÇOS

- 15.1. O órgão gerenciador pela presente contratação é aquele informado no preâmbulo do presente edital e é responsável pela condução do conjunto de procedimentos para registro de preços e gerenciamento da Ata de Registro de Preços dele decorrente.



MINUTA

- 15.2. São órgãos participantes os órgãos ou entidades da administração pública que participam dos procedimentos iniciais do Sistema de Registro de Preços e integram a Ata de Registro de Preços.
- 15.3. Os órgãos e entidades que não participaram do registro de preços, quando desejarem fazer uso da Ata de Registro de Preços, deverão consultar o Órgão Gerenciador para manifestação sobre a possibilidade de adesão, respeitando-se os limites estabelecidos na legislação vigente.
- 15.4. Após a autorização do órgão gerenciador, o órgão não participante deverá efetivar a aquisição ou contratação solicitada em até 90 (noventa) dias.
- 15.4.1. O órgão gerenciador poderá autorizar, excepcional e justificadamente, a prorrogação deste prazo, respeitado o prazo de vigência da Ata, quando solicitada pelo órgão não participante.
- 15.5. Caberá ao fornecedor beneficiário da Ata de Registro de Preços, observadas as condições nela estabelecidas, optar pela aceitação ou não da contratação decorrente de adesão, desde que não prejudique as obrigações presentes e futuras decorrentes da Ata, assumidas com o órgão gerenciador e órgãos participantes.
- 15.6. Homologado o resultado da licitação, terá o adjudicatário o prazo de 05 (cinco) dias, contados a partir da data de sua convocação, para assinar a Ata de Registro de Preços, cujo prazo de validade encontra-se nela fixado, sob pena de decair do direito à contratação, sem prejuízo das sanções previstas neste Edital.
- 15.6.1. O prazo estabelecido no subitem anterior para assinatura da Ata de Registro de Preços poderá ser prorrogado uma única vez, por igual período, quando solicitado pelo(s) licitante(s) vencedor(s), durante o seu transcurso, e desde que devidamente aceito
- 15.6.2. A assinatura deverá ser feita, preferencialmente, pessoalmente pelo representante legal da licitante na sede da Prefeitura Municipal.
- 15.6.2.1. Alternativamente à convocação para comparecer à Prefeitura Municipal para a assinatura, a Administração poderá encaminhá-la para assinatura via endereço eletrônico de e-mail, que deverá ser devolvida em original, mediante correspondência postal com aviso de recebimento (AR) para o endereço constante do rodapé do presente.
- 15.6.2.2. Considerar-se-á, para fins de contagem do prazo da assinatura, a data da postagem da Ata de Registro de preço.
- 15.6.2.3. Poderá ainda ser assinada eletronicamente através de certificado digital, por processo de certificação disponibilizada pela ICP-Brasil, nos termos da Medida Provisória nº 2.200-2, de 24 de agosto de 2001, serão recebidos e presumidos verdadeiros em relação aos signatários.
- 15.6.3. É facultada ao órgão gerenciador, quando a convocada não assinar a Ata de Registro de Preços no prazo e condições estabelecidos, convocar as licitantes remanescentes, na ordem de classificação, para fazê-lo em igual prazo.
- 15.7. A recusa injustificada em assinar a Ata de Registro de Preços dentro do prazo assinalado no item anterior, ensejará a aplicação das penalidades legalmente estabelecidas.



MINUTA

- 15.8. Serão formalizadas tantas Atas de Registro de Preços quanto necessárias para o registro de todos os itens constantes no Termo de Referência, com a indicação do licitante vencedor, a descrição do(s) item(ns), as respectivas quantidades, preços registrados e demais condições.
- 15.9. A existência de preços registrados não obriga a Administração a contratar, facultando-se a realização de licitação específica para a aquisição pretendida, assegurada preferência ao fornecedor registrado em igualdade de condições.
- 15.10. O prazo de validade improrrogável da Ata de Registro de Preços será de 1 (um) ano, contado a partir do primeiro dia útil subsequente à sua assinatura, podendo ser prorrogada por igual período, mediante a anuência do fornecedor, desde que comprovado o preço vantajoso.
- 15.11. A Ata de Registro de Preços, decorrente desta licitação, será cancelada, automaticamente, por decurso do prazo de sua vigência.
- 15.12. A Ata de Registro de Preços será divulgada no Portal Nacional de Contratações Públicas (PNCP) e disponibilizada durante sua vigência.

16. DA FORMAÇÃO DO CADASTRO DE RESERVA

- 16.1. Após a homologação da licitação, será incluído na ata, na forma de anexo, o registro:
 - 16.1.1. dos licitantes que aceitarem cotar o objeto com preço igual ao do adjudicatário, observada a classificação na licitação; e
 - 16.1.2. dos licitantes que mantiverem sua proposta original
- 16.2. Será respeitada, nas contratações, a ordem de classificação dos licitantes ou fornecedores registrados na ata.
 - 16.2.1. A apresentação de novas propostas na forma deste item não prejudicará o resultado do certame em relação ao licitante mais bem classificado.
 - 16.2.2. Para fins da ordem de classificação, os licitantes ou fornecedores que aceitarem cotar o objeto com preço igual ao do adjudicatário antecederão aqueles que mantiverem sua proposta original.
- 16.3. A habilitação dos licitantes que comporão o cadastro de reserva será efetuada quando houver necessidade de contratação dos licitantes remanescentes, nas seguintes hipóteses:
 - 16.3.1. quando o licitante vencedor não assinar a ata de registro de preços no prazo e nas condições estabelecidos no edital; ou
 - 16.3.2. quando houver o cancelamento do registro do fornecedor ou do registro de preços, nas hipóteses previstas nos art. 28 e art. 29 do Decreto nº 11.462/23.
- 16.4. Na hipótese de nenhum dos licitantes que aceitaram cotar o objeto com preço igual ao do adjudicatário concordar com a contratação nos termos em igual prazo e nas condições propostas pelo primeiro classificado, a Administração, observados o valor estimado e a sua eventual atualização na forma prevista no edital, poderá:
 - 16.4.1. convocar os licitantes que mantiveram sua proposta original para negociação, na ordem de classificação, com vistas à obtenção de preço melhor, mesmo que acima do preço do adjudicatário; ou
 - 16.4.2. adjudicar e firmar o contrato nas condições ofertadas pelos licitantes remanescentes, observada a ordem de classificação, quando frustrada a negociação de melhor



MINUTA

condição.

17. DAS INFRAÇÕES ADMINISTRATIVAS E SANÇÕES

- 17.1. Comete infração administrativa, nos termos da lei, o licitante que, com dolo ou culpa:
- 17.1.1. deixar de entregar a documentação exigida para o certame ou não entregar qualquer documento que tenha sido solicitado pelo Agente de Contratação durante o certame;
 - 17.1.2. salvo em decorrência de fato superveniente devidamente justificado, não mantiver a proposta em especial quando:
 - 17.1.2.1. não enviar a proposta adequada ao último lance ofertado ou após a negociação;
 - 17.1.2.2. recusar-se a enviar o detalhamento da proposta quando exigível;
 - 17.1.2.3. pedir para ser desclassificado quando encerrada a etapa competitiva; ou
 - 17.1.2.4. deixar de apresentar amostra;
 - 17.1.2.5. apresentar proposta ou amostra em desacordo com as especificações do edital;
 - 17.1.3. não celebrar o contrato ou não entregar a documentação exigida para a contratação, quando convocado dentro do prazo de validade de sua proposta;
 - 17.1.3.1. recusar-se, sem justificativa, a assinar o contrato ou a ata de registro de preço, ou a aceitar ou retirar o instrumento equivalente no prazo estabelecido pela Administração;
 - 17.1.4. apresentar declaração ou documentação falsa exigida para o certame ou prestar declaração falsa durante a licitação
 - 17.1.5. fraudar a licitação
 - 17.1.6. comportar-se de modo inidôneo ou cometer fraude de qualquer natureza, em especial quando:
 - 17.1.6.1. agir em conluio ou em desconformidade com a lei;
 - 17.1.6.2. induzir deliberadamente a erro no julgamento;
 - 17.1.6.3. apresentar amostra falsificada ou deteriorada;
 - 17.1.7. praticar atos ilícitos com vistas a frustrar os objetivos da licitação
 - 17.1.8. praticar ato lesivo previsto no art. 5º da Lei n.º 12.846, de 2013.
- 17.2. Com fulcro na Lei nº 14.133, de 2021, a Administração poderá, garantida a prévia defesa, aplicar aos licitantes e/ou adjudicatários as seguintes sanções, sem prejuízo das responsabilidades civil e criminal:
- 17.2.1. advertência;
 - 17.2.2. multa;
 - 17.2.3. impedimento de licitar e contratar e
 - 17.2.4. declaração de inidoneidade para licitar ou contratar, enquanto perdurarem os motivos determinantes da punição ou até que seja promovida sua reabilitação perante a própria autoridade que aplicou a penalidade.
- 17.3. Na aplicação das sanções serão considerados:
- 17.3.1. a natureza e a gravidade da infração cometida.



MINUTA

- 17.3.2. as peculiaridades do caso concreto
- 17.3.3. as circunstâncias agravantes ou atenuantes
- 17.3.4. os danos que dela provierem para a Administração Pública
- 17.3.5. a implantação ou o aperfeiçoamento de programa de integridade, conforme normas e orientações dos órgãos de controle.
- 17.4. A multa será recolhida em percentual de 0,5% a 30% incidente sobre o valor do contrato licitado, recolhida no prazo máximo de 10 (dez) dias úteis, a contar da comunicação oficial.
 - 17.4.1. Para as infrações previstas nos itens 20.1.1, 20.1.2 e 20.1.3, a multa será de 0,5% a 15% do valor do contrato licitado.
 - 17.4.2. Para as infrações previstas nos itens 20.1.4, 20.1.5, 20.1.6, 20.1.7 e 20.1.8, a multa será de 15% a 30% do valor do contrato licitado.
- 17.5. As sanções de advertência, impedimento de licitar e contratar e declaração de inidoneidade para licitar ou contratar poderão ser aplicadas, cumulativamente ou não, à penalidade de multa.
- 17.6. Na aplicação da sanção de multa será facultada a defesa do interessado no prazo de 15 (quinze) dias úteis, contado da data de sua intimação.
- 17.7. A sanção de impedimento de licitar e contratar será aplicada ao responsável em decorrência das infrações administrativas relacionadas nos itens 20.1.1, 20.1.2 e 20.1.3, quando não se justificar a imposição de penalidade mais grave, e impedirá o responsável de licitar e contratar no âmbito desta Administração Pública direta e indireta, pelo prazo máximo de 3 (três) anos.
- 17.8. Poderá ser aplicada ao responsável a sanção de declaração de inidoneidade para licitar ou contratar, em decorrência da prática das infrações dispostas nos itens 20.1.4, 20.1.5, 20.1.6, 20.1.7 e 20.1.8, bem como pelas infrações administrativas previstas nos itens 20.1.1, 20.1.2 e 20.1.3 que justifiquem a imposição de penalidade mais grave que a sanção de impedimento de licitar e contratar, cuja duração observará o prazo previsto no art. 156, §5º, da Lei n.º 14.133/2021.
- 17.9. A recusa injustificada do adjudicatário em assinar o contrato ou a ata de registro de preço, ou em aceitar ou retirar o instrumento equivalente no prazo estabelecido pela Administração, descrita no item 20.1.3, caracterizará o descumprimento total da obrigação assumida e o sujeitará às penalidades e à imediata perda da garantia de proposta em favor desta Administração.
- 17.10. A apuração de responsabilidade relacionadas às sanções de impedimento de licitar e contratar e de declaração de inidoneidade para licitar ou contratar demandará a instauração de processo de responsabilização a ser conduzido por comissão composta por 2 (dois) ou mais servidores estáveis, que avaliará fatos e circunstâncias conhecidos e intimará o licitante ou o adjudicatário para, no prazo de 15 (quinze) dias úteis, contado da data de sua intimação, apresentar defesa escrita e especificar as provas que pretenda produzir.
- 17.11. Caberá recurso no prazo de 15 (quinze) dias úteis da aplicação das sanções de advertência, multa e impedimento de licitar e contratar, contado da data da intimação, o qual será dirigido à autoridade que tiver proferido a decisão recorrida, que, se não a reconsiderar no prazo de 5 (cinco) dias úteis, encaminhará o recurso com sua motivação à autoridade superior, que deverá



MINUTA

preferir sua decisão no prazo máximo de 20 (vinte) dias úteis, contado do recebimento dos autos.

- 17.12. Caberá a apresentação de pedido de reconsideração da aplicação da sanção de declaração de inidoneidade para licitar ou contratar no prazo de 15 (quinze) dias úteis, contado da data da intimação, e decidido no prazo máximo de 20 (vinte) dias úteis, contado do seu recebimento.
- 17.13. O recurso e o pedido de reconsideração terão efeito suspensivo do ato ou da decisão recorrida até que sobrevenha decisão final da autoridade competente.
- 17.14. A aplicação das sanções previstas neste edital não exclui, em hipótese alguma, a obrigação de reparação integral dos danos causados a essa Administração.

18. DOS ESCLARECIMENTOS E DA IMPUGNAÇÃO AO EDITAL

- 18.1. Até 3 (três) dias úteis antes da data fixada para abertura da sessão pública, qualquer pessoa, física ou jurídica, poderá impugnar o ato convocatório deste procedimento de contratação mediante petição a ser enviada para o endereço eletrônico descrito no preâmbulo do presente edital ou através de campo próprio do sistema.
- 18.2. A resposta à impugnação ou ao pedido de esclarecimento será divulgada em sítio eletrônico oficial no prazo de até 3 (três) dias úteis, limitado ao último dia útil anterior à data da abertura do certame.
- 18.3. As impugnações e pedidos de esclarecimentos não suspendem os prazos previstos no certame.
 - 18.3.1. A concessão de efeito suspensivo à impugnação é medida excepcional e deverá ser motivada pelo agente de contratação, nos autos do processo de licitação.
- 18.4. Acolhida a impugnação contra este Edital, será designada nova data para a realização do certame, exceto quando, inquestionavelmente, a alteração não afetar a formulação das propostas.
- 18.5. Para a resposta dos esclarecimentos e o julgamento das impugnações o Agente de Contratação será auxiliado pelo setor técnico competente.
- 18.6. As impugnações e pedidos de esclarecimentos não suspendem os prazos previstos no certame.
 - 18.6.1. A concessão de efeito suspensivo à impugnação é medida excepcional e deverá ser motivada pelo Agente de Contratação, nos autos do processo de licitação.
- 18.7. As respostas aos pedidos de esclarecimentos serão divulgadas no mural da plataforma utilizada para realização do certame através do endereço www.licitaitingama.com.br e vincularão os participantes e a Administração.

19. DISPOSIÇÕES GERAIS

- 19.1. Será divulgada ata da sessão pública no sistema eletrônico.
- 19.2. A Autoridade Competente do Órgão Requisitante compete anular este procedimento de contratação por ilegalidade, de ofício ou por provocação de qualquer pessoa, e revogar o certame por considerá-lo inoportuno ou inconveniente diante de fato superveniente, mediante ato escrito e fundamentado.
 - 19.2.1. A anulação do procedimento de contratação induz à extinção do contrato.



MINUTA

- 19.2.2. As licitantes não terão direito à indenização em decorrência da anulação do procedimento licitatório, ressalvado o direito do contratado de boa-fé de ser ressarcido pelos encargos que tiver suportado no cumprimento do contrato.
- 19.3. O Agente de Contratação poderá solicitar parecer de técnicos pertencentes ao quadro de pessoal desta Prefeitura Municipal ou, ainda, de pessoas físicas ou jurídicas estranhas a ela, para orientar sua decisão.
- 19.4. Na contagem dos prazos estabelecidos neste edital e seus anexos, excluir-se-á o dia do início e incluir-se-á o do vencimento. Só se iniciam e vencem os prazos em dias de expediente desta Prefeitura.
- 19.5. O Agente de Contratação ou à Autoridade Superior, no interesse da Administração, poderá relevar omissões puramente formais, desde que não comprometam a proposta, a legislação vigente e a lisura desta Licitação, reservando-se o direito de promover diligências destinadas a esclarecer ou a complementar a instrução do processo, em qualquer fase da licitação, vedada a inclusão posterior de documento ou informação que deveria constar no ato da Sessão Pública.
- 19.6. As normas que disciplinam este procedimento de contratação serão sempre interpretadas em favor da ampliação da disputa entre os proponentes, desde que não comprometam o interesse da Administração, a finalidade e a segurança da contratação.
- 19.7. Em caso de discrepância entre os anexos e o Edital prevalecerá a redação deste.
- 19.8. Em se tratando de certame que seja para aquisição de bens de natureza divisível, que possua cota de até vinte e cinco por cento do objeto para a contratação de microempresas e empresas de pequeno porte:
- 19.8.1. Na hipótese de não haver vencedor para a cota reservada, esta poderá ser adjudicada ao vencedor da cota principal ou, diante de sua recusa, aos licitantes remanescentes, desde que pratiquem o preço do primeiro colocado da cota principal.
- 19.8.2. Se a mesma empresa vencer a cota reservada e a cota principal, a contratação das cotas deverá ocorrer pelo menor preço.
- 19.8.3. Nas licitações por Sistema de Registro de Preço ou por entregas parceladas, será priorizado de aquisição dos produtos das cotas reservadas, ressalvados os casos em que a cota reservada for inadequada para atender as quantidades ou as condições do pedido, justificadamente.
- 19.9. Os documentos eletrônicos produzidos com a utilização de processo de certificação disponibilizado pela ICP-Brasil, nos termos da Medida Provisória nº 2.200-2, de 24 de agosto de 2001, serão recebidos e presumidos verdadeiros em relação aos signatários.
- 19.10. Não havendo expediente ou ocorrendo qualquer fato superveniente que impeça a realização do certame na data marcada, a Sessão será automaticamente transferida para o primeiro dia útil subsequente, no mesmo horário anteriormente estabelecido, desde que não haja comunicação do Agente de Contratação em contrário.
- 19.11. Aplicam-se às cooperativas enquadradas na situação do art. 34 da Lei nº 11.488, de 15 de junho de 2007, todas as disposições relativas às MICROEMPRESAS e EMPRESAS DE PEQUENO PORTE.



633
149

MINUTA

- 19.12. Os casos omissos serão decididos pelo Agente de Contratação em conformidade com as disposições constantes das Leis no preâmbulo deste Edital e demais normas pertinentes.
- 19.13. Para quaisquer questões judiciais oriundas do presente Edital, fica eleito o Foro da Comarca de Itinga do Maranhão - MA, com exclusão de qualquer outro, por mais privilegiado que seja.
- 19.14. Este Edital será fornecido a qualquer interessado, através dos sítios www.licitaitingama.com.br e www.itinga.ma.gov.br.
- 19.15. Os licitantes ficam informados sobre os termos da Lei n.º 12.846, de 1º de agosto de 2013 (Lei Anticorrupção), que dispõe sobre a responsabilização administrativa e civil de pessoas jurídicas pela prática de atos lesivos contra a Administração Pública, em especial, ao constante no art. 5.º, inciso IV, correspondente aos procedimentos licitatórios, indicando que qualquer indício de conluio, ou de outra forma de fraude ao certame, implicará aos envolvidos as penalidades previstas no mencionado diploma legal.

20. ANEXOS

| | |
|-----------|-------------------------------------|
| Anexo I | Termo de Referência |
| Anexo II | Modelo de Proposta de Preços |
| Anexo III | Minuta da Ata de Registro de Preços |
| Anexo IV | Minuta do Termo de Contrato |

Itinga do Maranhão – MA, ___ de _____ de ____

Jediel Silva Pereira
Presidente da CAESI



612
H

TERMO DE REFERÊNCIA

BENS COMUNS, LEI 14.133/2021.

1. DO OBJETO

- 1.1. O presente Termo de Referência visa Registro de Preços para eventual e futura contratação de empresa especializada em fornecimento de materiais de construção, elétricos e hidráulicos para atender as necessidades da Companhia Autônoma de Águas Esgotos e Saneamento de Itinga do Maranhão/MA - CAESI., conforme tabela, condições e exigências estabelecidas neste instrumento
- 1.2. Os bens objeto desta contratação são caracterizados como comuns, conforme justificativa constante do Estudo Técnico Preliminar.
- 1.3. O objeto desta contratação são de qualidade comum, não superior à cumprir as finalidades às quais se destinam, não se enquadrando como sendo de bem de luxo, nos termos do artigo 20 da Lei nº 14.133, de 2021.

2. ESPECIFICAÇÕES E ESTIMATIVA DE CONSUMO

- 2.1. O custo estimado total da contratação é de R\$ 1.530.661,45 (um milhão, quinhentos e trinta mil, seiscentos e sessenta e um reais e quarenta e cinco centavos) conforme custos unitários descritos na tabela abaixo.

ESPECIFICAÇÕES E ESTIMATIVA DA CONTRATAÇÃO

| Item | Descrição | Unidade | Quant. | R\$ Unit. | R\$ Total |
|------|---|----------------|--------|------------|--------------|
| 1 | CIMENTO 50KG QUANTIDADES POR ÓRGÃO PARTICIPANTE Companhia Autônoma de Águas Esgotos e Saneamento de Itinga do Maranhão/MA Quantidade: 150,00 Valor Total R\$ 6.727,50 | Sacos | 150 | R\$ 44,85 | R\$ 6.727,50 |
| 2 | AREIA LAVADA QUANTIDADES POR ÓRGÃO PARTICIPANTE Companhia Autônoma de Águas Esgotos e Saneamento de Itinga do Maranhão/MA Quantidade: 50,00 Valor Total R\$ 6.350,00 | Metros Cúbicos | 50 | R\$ 127,00 | R\$ 6.350,00 |
| 3 | SEIXO DE 3 - 6 MM QUANTIDADES POR ÓRGÃO PARTICIPANTE Companhia Autônoma de Águas Esgotos e Saneamento de Itinga do Maranhão/MA Quantidade: 40,00 Valor Total R\$ 6.576,00 | Metros Cúbicos | 40 | R\$ 164,40 | R\$ 6.576,00 |
| 4 | VERGALHÃO 16mm 5/8 QUANTIDADES POR ÓRGÃO PARTICIPANTE Companhia Autônoma de Águas Esgotos e Saneamento de Itinga do Maranhão/MA Quantidade: 20,00 Valor Total R\$ 3.186,20 | Unidades | 20 | R\$ 159,31 | R\$ 3.186,20 |
| 5 | VERGALHÃO 10mm 3/8 QUANTIDADES POR ÓRGÃO PARTICIPANTE Companhia Autônoma de Águas Esgotos e Saneamento de Itinga do Maranhão/MA Quantidade: 20,00 Valor Total R\$ 1.120,00 | Unidades | 20 | R\$ 56,00 | R\$ 1.120,00 |
| 6 | VERGALHÃO Ca660 4.2 QUANTIDADES POR ÓRGÃO PARTICIPANTE Companhia Autônoma de Águas Esgotos e Saneamento de Itinga do Maranhão/MA Quantidade: 20,00 Valor Total R\$ 208,00 | Unidades | 20 | R\$ 10,40 | R\$ 208,00 |
| 7 | ARAME RECOZIDO 18mm QUANTIDADES POR ÓRGÃO PARTICIPANTE | Quilogramas | 20 | R\$ 13,70 | R\$ 274,00 |



ESTADO DO MARANHÃO
PREFEITURA MUNICIPAL DE ITINGA DO MARANHÃO
COMPANHIA AUTÔNOMA DE ÁGUAS ESGOTOS E
SANEAMENTO DE ITINGA DO MARANHÃO/MA



613
y

| | | | | |
|----|--|----------|-------|----------------------------|
| | Companhia Autônoma de Águas Esgotos e Saneamento de Itinga do Maranhão/MA Quantidade: 20,00 Valor Total R\$ 274,00 | | | |
| | TELHA TIPO BRASILT | Unidades | 100 | R\$ 24,43 R\$ 2.443,00 |
| 8 | QUANTIDADES POR ÓRGÃO PARTICIPANTE Companhia Autônoma de Águas Esgotos e Saneamento de Itinga do Maranhão/MA Quantidade: 100,00 Valor Total R\$ 2.443,00 | | | |
| | TELHA PLAN 44X15,5 | Unidades | 3.000 | R\$ 2,25 R\$ 6.750,00 |
| 9 | QUANTIDADES POR ÓRGÃO PARTICIPANTE Companhia Autônoma de Águas Esgotos e Saneamento de Itinga do Maranhão/MA Quantidade: 3.000,00 Valor Total R\$ 6.750,00 | | | |
| | BLOCO CERÂMICO 6 FUROS | Unidades | 4.000 | R\$ 1,44 R\$ 5.760,00 |
| 10 | QUANTIDADES POR ÓRGÃO PARTICIPANTE Companhia Autônoma de Águas Esgotos e Saneamento de Itinga do Maranhão/MA Quantidade: 4.000,00 Valor Total R\$ 5.760,00 | | | |
| | TINTA ESMALTE SINTÉTICO LARANJA 18 LITROS | Unidades | 30 | R\$ 545,90 R\$ 16.377,00 |
| 11 | QUANTIDADES POR ÓRGÃO PARTICIPANTE Companhia Autônoma de Águas Esgotos e Saneamento de Itinga do Maranhão/MA Quantidade: 30,00 Valor Total R\$ 16.377,00 | | | |
| | TINTA ESMALTE SÍTÉTICO VERDE 18 LITROS | Unidades | 30 | R\$ 551,14 R\$ 16.534,20 |
| 12 | QUANTIDADES POR ÓRGÃO PARTICIPANTE Companhia Autônoma de Águas Esgotos e Saneamento de Itinga do Maranhão/MA Quantidade: 30,00 Valor Total R\$ 16.534,20 | | | |
| | TINTA ESMALTE SÍTÉTICO BEGE 18 LITROS | Unidades | 30 | R\$ 410,00 R\$ 12.300,00 |
| 13 | QUANTIDADES POR ÓRGÃO PARTICIPANTE Companhia Autônoma de Águas Esgotos e Saneamento de Itinga do Maranhão/MA Quantidade: 30,00 Valor Total R\$ 12.300,00 | | | |
| | TINTA SEMI BRILHO BRANCA 18 LITROS | Unidades | 30 | R\$ 519,00 R\$ 15.570,00 |
| 14 | QUANTIDADES POR ÓRGÃO PARTICIPANTE Companhia Autônoma de Águas Esgotos e Saneamento de Itinga do Maranhão/MA Quantidade: 30,00 Valor Total R\$ 15.570,00 | | | |
| | TUBO PVC 6 METROS 140mm | Unidades | 20 | R\$ 1.154,87 R\$ 23.097,40 |
| 15 | QUANTIDADES POR ÓRGÃO PARTICIPANTE Companhia Autônoma de Águas Esgotos e Saneamento de Itinga do Maranhão/MA Quantidade: 20,00 Valor Total R\$ 23.097,40 | | | |
| | TUBO PVC 6 METROS 110mm | Unidades | 110 | R\$ 618,45 R\$ 68.029,50 |
| 16 | QUANTIDADES POR ÓRGÃO PARTICIPANTE Companhia Autônoma de Águas Esgotos e Saneamento de Itinga do Maranhão/MA Quantidade: 110,00 Valor Total R\$ 68.029,50 | | | |
| | TUBO PVC 6 METROS 85mm | Unidades | 60 | R\$ 511,47 R\$ 30.688,20 |
| 17 | QUANTIDADES POR ÓRGÃO PARTICIPANTE Companhia Autônoma de Águas Esgotos e Saneamento de Itinga do Maranhão/MA Quantidade: 60,00 Valor Total R\$ 30.688,20 | | | |
| | TUBO PVC 6 METROS 75mm | Unidades | 40 | R\$ 280,90 R\$ 11.236,00 |
| 18 | QUANTIDADES POR ÓRGÃO PARTICIPANTE Companhia Autônoma de Águas Esgotos e Saneamento de Itinga do Maranhão/MA Quantidade: 40,00 Valor Total R\$ 11.236,00 | | | |
| | [COTA AMPLA CONCORRÊNCIA] - TUBO PVC 6 METROS 60mm | Unidades | 975 | R\$ 236,94 R\$ 231.016,50 |
| 19 | QUANTIDADES POR ÓRGÃO PARTICIPANTE Companhia Autônoma de Águas Esgotos e Saneamento de Itinga do Maranhão/MA Quantidade: 975,00 Valor Total R\$ 231.016,50 | | | |
| | [COTA RESERVADA ME/EPP] - TUBO PVC 6 METROS 60mm | Unidades | 325 | R\$ 236,94 R\$ 77.005,50 |
| 20 | QUANTIDADES POR ÓRGÃO PARTICIPANTE Companhia Autônoma de Águas Esgotos e Saneamento de Itinga do Maranhão/MA Quantidade: 325,00 Valor Total R\$ 77.005,50 | | | |
| | TUBO PVC 6 METROS 50mm | Unidades | 60 | R\$ 123,59 R\$ 7.415,40 |
| 21 | QUANTIDADES POR ÓRGÃO PARTICIPANTE | | | |



ESTADO DO MARANHÃO
PREFEITURA MUNICIPAL DE ITINGA DO MARANHÃO
COMPANHIA AUTÔNOMA DE ÁGUAS ESGOTOS E
SANEAMENTO DE ITINGA DO MARANHÃO/MA



| | | | | |
|----|---|----------|-----|-------------------------|
| | Companhia Autônoma de Águas Esgotos e Saneamento de Itinga do Maranhão/MA Quantidade: 60,00 Valor Total R\$ 7.415,40 | | | |
| | TUBO PVC 6 METROS 40mm | Unidades | 20 | R\$ 103,45 R\$ 2.069,00 |
| 22 | QUANTIDADES POR ÓRGÃO PARTICIPANTE Companhia Autônoma de Águas Esgotos e Saneamento de Itinga do Maranhão/MA Quantidade: 20,00 Valor Total R\$ 2.069,00 | | | |
| | TUBO PVC 6 METROS 32mm | Unidades | 15 | R\$ 46,72 R\$ 700,80 |
| 23 | QUANTIDADES POR ÓRGÃO PARTICIPANTE Companhia Autônoma de Águas Esgotos e Saneamento de Itinga do Maranhão/MA Quantidade: 15,00 Valor Total R\$ 700,80 | | | |
| | TUBO PVC 6 METROS 25mm | Unidades | 500 | R\$ 29,81 R\$ 14.905,00 |
| 24 | QUANTIDADES POR ÓRGÃO PARTICIPANTE Companhia Autônoma de Águas Esgotos e Saneamento de Itinga do Maranhão/MA Quantidade: 500,00 Valor Total R\$ 14.905,00 | | | |
| | TUBO PVC 6 METROS 20mm | Unidades | 600 | R\$ 24,99 R\$ 14.994,00 |
| 25 | QUANTIDADES POR ÓRGÃO PARTICIPANTE Companhia Autônoma de Águas Esgotos e Saneamento de Itinga do Maranhão/MA Quantidade: 600,00 Valor Total R\$ 14.994,00 | | | |
| | COLA PARA TUBOS E CONECCÇÕES 75G CAIXA COM 30 UNIDADES | Caixas | 20 | R\$ 170,90 R\$ 3.418,00 |
| 26 | QUANTIDADES POR ÓRGÃO PARTICIPANTE Companhia Autônoma de Águas Esgotos e Saneamento de Itinga do Maranhão/MA Quantidade: 20,00 Valor Total R\$ 3.418,00 | | | |
| | ADAPTADOR 40mm | Unidades | 30 | R\$ 2,91 R\$ 87,30 |
| 27 | QUANTIDADES POR ÓRGÃO PARTICIPANTE Companhia Autônoma de Águas Esgotos e Saneamento de Itinga do Maranhão/MA Quantidade: 30,00 Valor Total R\$ 87,30 | | | |
| | ADAPTADOR CURTO 85mm | Unidades | 25 | R\$ 28,85 R\$ 721,25 |
| 28 | QUANTIDADES POR ÓRGÃO PARTICIPANTE Companhia Autônoma de Águas Esgotos e Saneamento de Itinga do Maranhão/MA Quantidade: 25,00 Valor Total R\$ 721,25 | | | |
| | ADAPTADOR CURTO 75mm | Unidades | 10 | R\$ 20,66 R\$ 206,60 |
| 29 | QUANTIDADES POR ÓRGÃO PARTICIPANTE Companhia Autônoma de Águas Esgotos e Saneamento de Itinga do Maranhão/MA Quantidade: 10,00 Valor Total R\$ 206,60 | | | |
| | ADAPTADOR CURTO 60mm | Unidades | 30 | R\$ 9,90 R\$ 297,00 |
| 30 | QUANTIDADES POR ÓRGÃO PARTICIPANTE Companhia Autônoma de Águas Esgotos e Saneamento de Itinga do Maranhão/MA Quantidade: 30,00 Valor Total R\$ 297,00 | | | |
| | ADAPTADOR CURTO 50mm | Unidades | 25 | R\$ 5,19 R\$ 129,75 |
| 31 | QUANTIDADES POR ÓRGÃO PARTICIPANTE Companhia Autônoma de Águas Esgotos e Saneamento de Itinga do Maranhão/MA Quantidade: 25,00 Valor Total R\$ 129,75 | | | |
| | ADAPTADOR CURTO 32mm | Unidades | 16 | R\$ 2,73 R\$ 43,68 |
| 32 | QUANTIDADES POR ÓRGÃO PARTICIPANTE Companhia Autônoma de Águas Esgotos e Saneamento de Itinga do Maranhão/MA Quantidade: 16,00 Valor Total R\$ 43,68 | | | |
| | ADAPTADOR CURTO 25mm | Unidades | 40 | R\$ 1,66 R\$ 66,40 |
| 33 | QUANTIDADES POR ÓRGÃO PARTICIPANTE Companhia Autônoma de Águas Esgotos e Saneamento de Itinga do Maranhão/MA Quantidade: 40,00 Valor Total R\$ 66,40 | | | |
| | ADAPTADOR CURTO 20mm | Unidades | 130 | R\$ 0,56 R\$ 72,80 |
| 34 | QUANTIDADES POR ÓRGÃO PARTICIPANTE Companhia Autônoma de Águas Esgotos e Saneamento de Itinga do Maranhão/MA Quantidade: 130,00 Valor Total R\$ 72,80 | | | |
| 35 | CAP C/ANEL 60mm | Unidades | 40 | R\$ 23,90 R\$ 956,00 |
| | QUANTIDADES POR ÓRGÃO PARTICIPANTE | | | |



ESTADO DO MARANHÃO
PREFEITURA MUNICIPAL DE ITINGA DO MARANHÃO
COMPANHIA AUTÔNOMA DE ÁGUAS ESGOTOS E
SANEAMENTO DE ITINGA DO MARANHÃO/MA



615
4

| | | | | |
|----|---|----------|-------|------------------------|
| | Companhia Autônoma de Águas Esgotos e Saneamento de Itinga do Maranhão/MA Quantidade: 40,00 Valor Total R\$ 956,00 | | | |
| | CAP SOLDÁVEL 85mm | Unidades | 10 | R\$ 49,31 R\$ 493,10 |
| 36 | QUANTIDADES POR ÓRGÃO PARTICIPANTE | | | |
| | Companhia Autônoma de Águas Esgotos e Saneamento de Itinga do Maranhão/MA Quantidade: 10,00 Valor Total R\$ 493,10 | | | |
| | CAP SOLDÁVEL 60mm | Unidades | 30 | R\$ 16,06 R\$ 481,80 |
| 37 | QUANTIDADES POR ÓRGÃO PARTICIPANTE | | | |
| | Companhia Autônoma de Águas Esgotos e Saneamento de Itinga do Maranhão/MA Quantidade: 30,00 Valor Total R\$ 481,80 | | | |
| | CAP SOLDÁVEL 50mm | Unidades | 30 | R\$ 5,16 R\$ 154,80 |
| 38 | QUANTIDADES POR ÓRGÃO PARTICIPANTE | | | |
| | Companhia Autônoma de Águas Esgotos e Saneamento de Itinga do Maranhão/MA Quantidade: 30,00 Valor Total R\$ 154,80 | | | |
| | CAP SOLDÁVEL 40mm | Unidades | 20 | R\$ 5,63 R\$ 112,60 |
| 39 | QUANTIDADES POR ÓRGÃO PARTICIPANTE | | | |
| | Companhia Autônoma de Águas Esgotos e Saneamento de Itinga do Maranhão/MA Quantidade: 20,00 Valor Total R\$ 112,60 | | | |
| | CAP SOLDÁVEL 32mm | Unidades | 20 | R\$ 2,93 R\$ 58,60 |
| 40 | QUANTIDADES POR ÓRGÃO PARTICIPANTE | | | |
| | Companhia Autônoma de Águas Esgotos e Saneamento de Itinga do Maranhão/MA Quantidade: 20,00 Valor Total R\$ 58,60 | | | |
| | CAP SOLDÁVEL 25mm | Unidades | 40 | R\$ 1,32 R\$ 52,80 |
| 41 | QUANTIDADES POR ÓRGÃO PARTICIPANTE | | | |
| | Companhia Autônoma de Águas Esgotos e Saneamento de Itinga do Maranhão/MA Quantidade: 40,00 Valor Total R\$ 52,80 | | | |
| | CAP SOLDÁVEL 20mm | Unidades | 1.700 | R\$ 1,26 R\$ 2.142,00 |
| 42 | QUANTIDADES POR ÓRGÃO PARTICIPANTE | | | |
| | Companhia Autônoma de Águas Esgotos e Saneamento de Itinga do Maranhão/MA Quantidade: 1.700,00 Valor Total R\$ 2.142,00 | | | |
| | COLAR ABRAÇADEIRA COM TRAVAS 110mm X 1/2 | Unidades | 30 | R\$ 28,90 R\$ 867,00 |
| 43 | QUANTIDADES POR ÓRGÃO PARTICIPANTE | | | |
| | Companhia Autônoma de Águas Esgotos e Saneamento de Itinga do Maranhão/MA Quantidade: 30,00 Valor Total R\$ 867,00 | | | |
| | COLAR ABRAÇADEIRA COM TRAVAS 85mm X 1/2 | Unidades | 50 | R\$ 21,90 R\$ 1.095,00 |
| 44 | QUANTIDADES POR ÓRGÃO PARTICIPANTE | | | |
| | Companhia Autônoma de Águas Esgotos e Saneamento de Itinga do Maranhão/MA Quantidade: 50,00 Valor Total R\$ 1.095,00 | | | |
| | COLAR ABRAÇADEIRA COM TRAVAS 60mm X 1/2 | Unidades | 100 | R\$ 62,70 R\$ 6.270,00 |
| 45 | QUANTIDADES POR ÓRGÃO PARTICIPANTE | | | |
| | Companhia Autônoma de Águas Esgotos e Saneamento de Itinga do Maranhão/MA Quantidade: 100,00 Valor Total R\$ 6.270,00 | | | |
| | COLAR ABRAÇADEIRA COM TRAVAS 50mm X 1/2 | Unidades | 40 | R\$ 21,99 R\$ 879,60 |
| 46 | QUANTIDADES POR ÓRGÃO PARTICIPANTE | | | |
| | Companhia Autônoma de Águas Esgotos e Saneamento de Itinga do Maranhão/MA Quantidade: 40,00 Valor Total R\$ 879,60 | | | |
| | JOELHO SOLDÁVEL TLR PVC 25X¾ | Unidades | 50 | R\$ 1,77 R\$ 88,50 |
| 47 | QUANTIDADES POR ÓRGÃO PARTICIPANTE | | | |
| | Companhia Autônoma de Águas Esgotos e Saneamento de Itinga do Maranhão/MA Quantidade: 50,00 Valor Total R\$ 88,50 | | | |
| | JOELHO SOLDÁVEL LR PVC 25X¾ | Unidades | 30 | R\$ 3,46 R\$ 103,80 |
| 48 | QUANTIDADES POR ÓRGÃO PARTICIPANTE | | | |
| | Companhia Autônoma de Águas Esgotos e Saneamento de Itinga do Maranhão/MA Quantidade: 30,00 Valor Total R\$ 103,80 | | | |
| | JOELHO SOLDÁVEL LR PVC 20X¾ | Unidades | 50 | R\$ 1,80 R\$ 90,00 |
| 49 | QUANTIDADES POR ÓRGÃO PARTICIPANTE | | | |
| | Companhia Autônoma de Águas Esgotos e Saneamento de Itinga do Maranhão/MA Quantidade: 50,00 Valor Total R\$ 90,00 | | | |



ESTADO DO MARANHÃO
PREFEITURA MUNICIPAL DE ITINGA DO MARANHÃO
COMPANHIA AUTÔNOMA DE ÁGUAS ESGOTOS E
SANEAMENTO DE ITINGA DO MARANHÃO/MA



| | | | | | |
|----|---|----------|-------|------------|---------------|
| 50 | JOELHO SOLDÁVEL PVC 110mm | Unidades | 50 | R\$ 179,77 | R\$ 8.988,50 |
| | QUANTIDADES POR ÓRGÃO PARTICIPANTE | | | | |
| | Companhia Autônoma de Águas Esgotos e Saneamento de Itinga do Maranhão/MA Quantidade: 50,00 Valor Total R\$ 8.988,50 | | | | |
| 51 | JOELHO SOLDÁVEL PVC 85mm | Unidades | 60 | R\$ 95,00 | R\$ 5.700,00 |
| | QUANTIDADES POR ÓRGÃO PARTICIPANTE | | | | |
| | Companhia Autônoma de Águas Esgotos e Saneamento de Itinga do Maranhão/MA Quantidade: 60,00 Valor Total R\$ 5.700,00 | | | | |
| 52 | JOELHO SOLDÁVEL PVC 75mm | Unidades | 50 | R\$ 115,04 | R\$ 5.752,00 |
| | QUANTIDADES POR ÓRGÃO PARTICIPANTE | | | | |
| | Companhia Autônoma de Águas Esgotos e Saneamento de Itinga do Maranhão/MA Quantidade: 50,00 Valor Total R\$ 5.752,00 | | | | |
| 53 | JOELHO SOLDÁVEL PVC 60mm | Unidades | 100 | R\$ 38,54 | R\$ 3.854,00 |
| | QUANTIDADES POR ÓRGÃO PARTICIPANTE | | | | |
| | Companhia Autônoma de Águas Esgotos e Saneamento de Itinga do Maranhão/MA Quantidade: 100,00 Valor Total R\$ 3.854,00 | | | | |
| 54 | CRUZETAS SOLDÁVEL PVC DE 60mm | Unidades | 300 | R\$ 119,00 | R\$ 35.700,00 |
| | QUANTIDADES POR ÓRGÃO PARTICIPANTE | | | | |
| | Companhia Autônoma de Águas Esgotos e Saneamento de Itinga do Maranhão/MA Quantidade: 300,00 Valor Total R\$ 35.700,00 | | | | |
| 55 | TE SOLDÁVEL PVC DE 60 mm | Unidades | 200 | R\$ 39,24 | R\$ 7.848,00 |
| | QUANTIDADES POR ÓRGÃO PARTICIPANTE | | | | |
| | Companhia Autônoma de Águas Esgotos e Saneamento de Itinga do Maranhão/MA Quantidade: 200,00 Valor Total R\$ 7.848,00 | | | | |
| 56 | JOELHO SOLDÁVEL PVC 50mm | Unidades | 15 | R\$ 7,84 | R\$ 117,60 |
| | QUANTIDADES POR ÓRGÃO PARTICIPANTE | | | | |
| | Companhia Autônoma de Águas Esgotos e Saneamento de Itinga do Maranhão/MA Quantidade: 15,00 Valor Total R\$ 117,60 | | | | |
| 57 | JOELHO SOLDÁVEL PVC 40mm | Unidades | 100 | R\$ 6,76 | R\$ 676,00 |
| | QUANTIDADES POR ÓRGÃO PARTICIPANTE | | | | |
| | Companhia Autônoma de Águas Esgotos e Saneamento de Itinga do Maranhão/MA Quantidade: 100,00 Valor Total R\$ 676,00 | | | | |
| 58 | JOELHO SOLDÁVEL PVC 32mm | Unidades | 100 | R\$ 3,09 | R\$ 309,00 |
| | QUANTIDADES POR ÓRGÃO PARTICIPANTE | | | | |
| | Companhia Autônoma de Águas Esgotos e Saneamento de Itinga do Maranhão/MA Quantidade: 100,00 Valor Total R\$ 309,00 | | | | |
| 59 | JOELHO SOLDÁVEL PVC 25mm | Unidades | 200 | R\$ 1,58 | R\$ 316,00 |
| | QUANTIDADES POR ÓRGÃO PARTICIPANTE | | | | |
| | Companhia Autônoma de Águas Esgotos e Saneamento de Itinga do Maranhão/MA Quantidade: 200,00 Valor Total R\$ 316,00 | | | | |
| 60 | JOELHO SOLDÁVEL PVC 20mm | Unidades | 1.600 | R\$ 1,27 | R\$ 2.032,00 |
| | QUANTIDADES POR ÓRGÃO PARTICIPANTE | | | | |
| | Companhia Autônoma de Águas Esgotos e Saneamento de Itinga do Maranhão/MA Quantidade: 1.600,00 Valor Total R\$ 2.032,00 | | | | |
| 61 | LUVA DE CORRER SOLDÁVEL PVC 250mm | Unidades | 30 | R\$ 104,15 | R\$ 3.124,50 |
| | QUANTIDADES POR ÓRGÃO PARTICIPANTE | | | | |
| | Companhia Autônoma de Águas Esgotos e Saneamento de Itinga do Maranhão/MA Quantidade: 30,00 Valor Total R\$ 3.124,50 | | | | |
| 62 | LUVA DE CORRER SOLDÁVEL PVC 200mm | Unidades | 30 | R\$ 166,90 | R\$ 5.007,00 |
| | QUANTIDADES POR ÓRGÃO PARTICIPANTE | | | | |
| | Companhia Autônoma de Águas Esgotos e Saneamento de Itinga do Maranhão/MA Quantidade: 30,00 Valor Total R\$ 5.007,00 | | | | |
| 63 | LUVA DE CORRER SOLDÁVEL PVC 160mm | Unidades | 30 | R\$ 108,90 | R\$ 3.267,00 |
| | QUANTIDADES POR ÓRGÃO PARTICIPANTE | | | | |
| | Companhia Autônoma de Águas Esgotos e Saneamento de Itinga do Maranhão/MA Quantidade: 30,00 Valor Total R\$ 3.267,00 | | | | |
| 64 | LUVA DE CORRER SOLDÁVEL PVC 150mm | Unidades | 30 | R\$ 63,00 | R\$ 1.890,00 |



ESTADO DO MARANHÃO
PREFEITURA MUNICIPAL DE ITINGA DO MARANHÃO
COMPANHIA AUTÔNOMA DE ÁGUAS ESGOTOS E
SANEAMENTO DE ITINGA DO MARANHÃO/MA



617
JP

| | | | | | |
|----|--|----------|-----|------------|--------------|
| | QUANTIDADES POR ÓRGÃO PARTICIPANTE | | | | |
| | Companhia Autônoma de Águas Esgotos e Saneamento de Itinga do Maranhão/MA Quantidade: 30,00 Valor Total R\$ 1.890,00 | | | | |
| | LUVA DE CORRER SOLDÁVEL PVC 140mm | Unidades | 50 | R\$ 138,50 | R\$ 6.925,00 |
| 65 | QUANTIDADES POR ÓRGÃO PARTICIPANTE | | | | |
| | Companhia Autônoma de Águas Esgotos e Saneamento de Itinga do Maranhão/MA Quantidade: 50,00 Valor Total R\$ 6.925,00 | | | | |
| | LUVA DE CORRER SOLDÁVEL PVC 110mm | Unidades | 50 | R\$ 100,95 | R\$ 5.047,50 |
| 66 | QUANTIDADES POR ÓRGÃO PARTICIPANTE | | | | |
| | Companhia Autônoma de Águas Esgotos e Saneamento de Itinga do Maranhão/MA Quantidade: 50,00 Valor Total R\$ 5.047,50 | | | | |
| | LUVA DE CORRER SOLDÁVEL PVC 100mm | Unidades | 20 | R\$ 91,46 | R\$ 1.829,20 |
| 67 | QUANTIDADES POR ÓRGÃO PARTICIPANTE | | | | |
| | Companhia Autônoma de Águas Esgotos e Saneamento de Itinga do Maranhão/MA Quantidade: 20,00 Valor Total R\$ 1.829,20 | | | | |
| | LUVA DE CORRER SOLDÁVEL PVC 85mm | Unidades | 20 | R\$ 110,45 | R\$ 2.209,00 |
| 68 | QUANTIDADES POR ÓRGÃO PARTICIPANTE | | | | |
| | Companhia Autônoma de Águas Esgotos e Saneamento de Itinga do Maranhão/MA Quantidade: 20,00 Valor Total R\$ 2.209,00 | | | | |
| | LUVA DE CORRER SOLDÁVEL PVC 60mm | Unidades | 50 | R\$ 39,84 | R\$ 1.992,00 |
| 69 | QUANTIDADES POR ÓRGÃO PARTICIPANTE | | | | |
| | Companhia Autônoma de Águas Esgotos e Saneamento de Itinga do Maranhão/MA Quantidade: 50,00 Valor Total R\$ 1.992,00 | | | | |
| | LUVA DE CORRER SOLDÁVEL PVC 50mm | Unidades | 20 | R\$ 20,99 | R\$ 419,80 |
| 70 | QUANTIDADES POR ÓRGÃO PARTICIPANTE | | | | |
| | Companhia Autônoma de Águas Esgotos e Saneamento de Itinga do Maranhão/MA Quantidade: 20,00 Valor Total R\$ 419,80 | | | | |
| | LUVA DE CORRER SOLDÁVEL PVC 40mm | Unidades | 30 | R\$ 16,16 | R\$ 484,80 |
| 71 | QUANTIDADES POR ÓRGÃO PARTICIPANTE | | | | |
| | Companhia Autônoma de Águas Esgotos e Saneamento de Itinga do Maranhão/MA Quantidade: 30,00 Valor Total R\$ 484,80 | | | | |
| | LUVA DE CORRER SOLDÁVEL PVC 32mm | Unidades | 20 | R\$ 25,18 | R\$ 503,60 |
| 72 | QUANTIDADES POR ÓRGÃO PARTICIPANTE | | | | |
| | Companhia Autônoma de Águas Esgotos e Saneamento de Itinga do Maranhão/MA Quantidade: 20,00 Valor Total R\$ 503,60 | | | | |
| | LUVA DE CORRER SOLDÁVEL PVC 25mm | Unidades | 30 | R\$ 12,00 | R\$ 360,00 |
| 73 | QUANTIDADES POR ÓRGÃO PARTICIPANTE | | | | |
| | Companhia Autônoma de Águas Esgotos e Saneamento de Itinga do Maranhão/MA Quantidade: 30,00 Valor Total R\$ 360,00 | | | | |
| | LUVA DE CORRER SOLDÁVEL PVC 20mm | Unidades | 50 | R\$ 8,82 | R\$ 441,00 |
| 74 | QUANTIDADES POR ÓRGÃO PARTICIPANTE | | | | |
| | Companhia Autônoma de Águas Esgotos e Saneamento de Itinga do Maranhão/MA Quantidade: 50,00 Valor Total R\$ 441,00 | | | | |
| | LUVA LR SOLDÁVEL PVC 32X1 | Unidades | 50 | R\$ 4,43 | R\$ 221,50 |
| 75 | QUANTIDADES POR ÓRGÃO PARTICIPANTE | | | | |
| | Companhia Autônoma de Águas Esgotos e Saneamento de Itinga do Maranhão/MA Quantidade: 50,00 Valor Total R\$ 221,50 | | | | |
| | LUVA LR SOLDÁVEL PVC25X¾ | Unidades | 160 | R\$ 1,22 | R\$ 195,20 |
| 76 | QUANTIDADES POR ÓRGÃO PARTICIPANTE | | | | |
| | Companhia Autônoma de Águas Esgotos e Saneamento de Itinga do Maranhão/MA Quantidade: 160,00 Valor Total R\$ 195,20 | | | | |
| | LUVA LR SOLDÁVEL PVC 20X ½ | Unidades | 50 | R\$ 0,95 | R\$ 47,50 |
| 77 | QUANTIDADES POR ÓRGÃO PARTICIPANTE | | | | |
| | Companhia Autônoma de Águas Esgotos e Saneamento de Itinga do Maranhão/MA Quantidade: 50,00 Valor Total R\$ 47,50 | | | | |
| | LUVA SOLDÁVEL PVC 85mm | Unidades | 10 | R\$ 49,90 | R\$ 499,00 |
| 78 | QUANTIDADES POR ÓRGÃO PARTICIPANTE | | | | |



ESTADO DO MARANHÃO
PREFEITURA MUNICIPAL DE ITINGA DO MARANHÃO
COMPANHIA AUTÔNOMA DE ÁGUAS ESGOTOS E
SANEAMENTO DE ITINGA DO MARANHÃO/MA



618
J

| | | | | |
|----|--|----------|-------|------------------------|
| | Companhia Autônoma de Águas Esgotos e Saneamento de Itinga do Maranhão/MA Quantidade: 10,00 Valor Total R\$ 499,00 | | | |
| | LUVA SOLDÁVEL PVC 60mm | Unidades | 100 | R\$ 22,29 R\$ 2.229,00 |
| 79 | QUANTIDADES POR ÓRGÃO PARTICIPANTE Companhia Autônoma de Águas Esgotos e Saneamento de Itinga do Maranhão/MA Quantidade: 100,00 Valor Total R\$ 2.229,00 | | | |
| | LUVA SOLDÁVEL PVC 50mm | Unidades | 50 | R\$ 7,73 R\$ 386,50 |
| 80 | QUANTIDADES POR ÓRGÃO PARTICIPANTE Companhia Autônoma de Águas Esgotos e Saneamento de Itinga do Maranhão/MA Quantidade: 50,00 Valor Total R\$ 386,50 | | | |
| | LUVA SOLDÁVEL PVC 40mm | Unidades | 40 | R\$ 3,25 R\$ 130,00 |
| 81 | QUANTIDADES POR ÓRGÃO PARTICIPANTE Companhia Autônoma de Águas Esgotos e Saneamento de Itinga do Maranhão/MA Quantidade: 40,00 Valor Total R\$ 130,00 | | | |
| | LUVA SOLDÁVEL PVC 32mm | Unidades | 35 | R\$ 4,44 R\$ 155,40 |
| 82 | QUANTIDADES POR ÓRGÃO PARTICIPANTE Companhia Autônoma de Águas Esgotos e Saneamento de Itinga do Maranhão/MA Quantidade: 35,00 Valor Total R\$ 155,40 | | | |
| | LUVA SOLDÁVEL PVC 25mm | Unidades | 120 | R\$ 1,21 R\$ 145,20 |
| 83 | QUANTIDADES POR ÓRGÃO PARTICIPANTE Companhia Autônoma de Águas Esgotos e Saneamento de Itinga do Maranhão/MA Quantidade: 120,00 Valor Total R\$ 145,20 | | | |
| | LUVA SOLDÁVEL PVC 20mm | Unidades | 2.000 | R\$ 1,00 R\$ 2.000,00 |
| 84 | QUANTIDADES POR ÓRGÃO PARTICIPANTE Companhia Autônoma de Águas Esgotos e Saneamento de Itinga do Maranhão/MA Quantidade: 2.000,00 Valor Total R\$ 2.000,00 | | | |
| | LUVA UNIÃO SOLDÁVEL PVC 30mm | Unidades | 60 | R\$ 10,90 R\$ 654,00 |
| 85 | QUANTIDADES POR ÓRGÃO PARTICIPANTE Companhia Autônoma de Águas Esgotos e Saneamento de Itinga do Maranhão/MA Quantidade: 60,00 Valor Total R\$ 654,00 | | | |
| | BUCHA REDUÇÃO CURTA SOLDÁVEL PVC 110X85mm | Unidades | 100 | R\$ 59,92 R\$ 5.992,00 |
| 86 | QUANTIDADES POR ÓRGÃO PARTICIPANTE Companhia Autônoma de Águas Esgotos e Saneamento de Itinga do Maranhão/MA Quantidade: 100,00 Valor Total R\$ 5.992,00 | | | |
| | BUCHA REDUÇÃO CURTA SOLDÁVEL PVC 85X75mm | Unidades | 20 | R\$ 22,52 R\$ 450,40 |
| 87 | QUANTIDADES POR ÓRGÃO PARTICIPANTE Companhia Autônoma de Águas Esgotos e Saneamento de Itinga do Maranhão/MA Quantidade: 20,00 Valor Total R\$ 450,40 | | | |
| | BUCHA REDUÇÃO CURTA SOLDÁVEL PVC 85X60mm | Unidades | 30 | R\$ 27,57 R\$ 827,10 |
| 88 | QUANTIDADES POR ÓRGÃO PARTICIPANTE Companhia Autônoma de Águas Esgotos e Saneamento de Itinga do Maranhão/MA Quantidade: 30,00 Valor Total R\$ 827,10 | | | |
| | BUCHA REDUÇÃO CURTA SOLDÁVEL PVC 75X60mm | Unidades | 30 | R\$ 25,97 R\$ 779,10 |
| 89 | QUANTIDADES POR ÓRGÃO PARTICIPANTE Companhia Autônoma de Águas Esgotos e Saneamento de Itinga do Maranhão/MA Quantidade: 30,00 Valor Total R\$ 779,10 | | | |
| | BUCHA REDUÇÃO CURTA SOLDÁVEL PVC 60X50mm | Unidades | 60 | R\$ 9,40 R\$ 564,00 |
| 90 | QUANTIDADES POR ÓRGÃO PARTICIPANTE Companhia Autônoma de Águas Esgotos e Saneamento de Itinga do Maranhão/MA Quantidade: 60,00 Valor Total R\$ 564,00 | | | |
| | BUCHA REDUÇÃO CURTA SOLDÁVEL PVC 50X40mm | Unidades | 30 | R\$ 9,90 R\$ 297,00 |
| 91 | QUANTIDADES POR ÓRGÃO PARTICIPANTE Companhia Autônoma de Águas Esgotos e Saneamento de Itinga do Maranhão/MA Quantidade: 30,00 Valor Total R\$ 297,00 | | | |
| | BUCHA REDUÇÃO CURTA SOLDÁVEL PVC 40X32mm | Unidades | 28 | R\$ 2,94 R\$ 82,32 |
| 92 | QUANTIDADES POR ÓRGÃO PARTICIPANTE Companhia Autônoma de Águas Esgotos e Saneamento de Itinga do Maranhão/MA Quantidade: 28,00 Valor Total R\$ 82,32 | | | |



ESTADO DO MARANHÃO
PREFEITURA MUNICIPAL DE ITINGA DO MARANHÃO
COMPANHIA AUTÔNOMA DE ÁGUAS ESGOTOS E
SANEAMENTO DE ITINGA DO MARANHÃO/MA



619
JP

| | | | | | |
|-----|---|----------|-----|------------|---------------|
| 93 | BUCHA REDUÇÃO CURTA SOLDÁVEL PVC 32X25mm | Unidades | 50 | R\$ 0,75 | R\$ 37,50 |
| | QUANTIDADES POR ÓRGÃO PARTICIPANTE | | | | |
| | Companhia Autônoma de Águas Esgotos e Saneamento de Itinga do Maranhão/MA Quantidade: 50,00 Valor Total R\$ 37,50 | | | | |
| 94 | BUCHA REDUÇÃO CURTA SOLDÁVEL PVC 25X20mm | Unidades | 300 | R\$ 0,85 | R\$ 255,00 |
| | QUANTIDADES POR ÓRGÃO PARTICIPANTE | | | | |
| | Companhia Autônoma de Águas Esgotos e Saneamento de Itinga do Maranhão/MA Quantidade: 300,00 Valor Total R\$ 255,00 | | | | |
| 95 | TE SOLDÁVEL PVC 85mm | Unidades | 40 | R\$ 92,09 | R\$ 3.683,60 |
| | QUANTIDADES POR ÓRGÃO PARTICIPANTE | | | | |
| | Companhia Autônoma de Águas Esgotos e Saneamento de Itinga do Maranhão/MA Quantidade: 40,00 Valor Total R\$ 3.683,60 | | | | |
| 96 | TE SOLDÁVEL PVC 75mm | Unidades | 30 | R\$ 89,20 | R\$ 2.676,00 |
| | QUANTIDADES POR ÓRGÃO PARTICIPANTE | | | | |
| | Companhia Autônoma de Águas Esgotos e Saneamento de Itinga do Maranhão/MA Quantidade: 30,00 Valor Total R\$ 2.676,00 | | | | |
| 97 | TE SOLDÁVEL PVC 60mm | Unidades | 30 | R\$ 26,90 | R\$ 807,00 |
| | QUANTIDADES POR ÓRGÃO PARTICIPANTE | | | | |
| | Companhia Autônoma de Águas Esgotos e Saneamento de Itinga do Maranhão/MA Quantidade: 30,00 Valor Total R\$ 807,00 | | | | |
| 98 | TE SOLDÁVEL PVC 50mm | Unidades | 100 | R\$ 41,93 | R\$ 4.193,00 |
| | QUANTIDADES POR ÓRGÃO PARTICIPANTE | | | | |
| | Companhia Autônoma de Águas Esgotos e Saneamento de Itinga do Maranhão/MA Quantidade: 100,00 Valor Total R\$ 4.193,00 | | | | |
| 99 | TE SOLDÁVEL PVC 40mm | Unidades | 100 | R\$ 11,64 | R\$ 1.164,00 |
| | QUANTIDADES POR ÓRGÃO PARTICIPANTE | | | | |
| | Companhia Autônoma de Águas Esgotos e Saneamento de Itinga do Maranhão/MA Quantidade: 100,00 Valor Total R\$ 1.164,00 | | | | |
| 100 | TE SOLDÁVEL PVC 32mm | Unidades | 80 | R\$ 3,74 | R\$ 299,20 |
| | QUANTIDADES POR ÓRGÃO PARTICIPANTE | | | | |
| | Companhia Autônoma de Águas Esgotos e Saneamento de Itinga do Maranhão/MA Quantidade: 80,00 Valor Total R\$ 299,20 | | | | |
| 101 | TE SOLDÁVEL PVC 25mm | Unidades | 20 | R\$ 1,38 | R\$ 27,60 |
| | QUANTIDADES POR ÓRGÃO PARTICIPANTE | | | | |
| | Companhia Autônoma de Águas Esgotos e Saneamento de Itinga do Maranhão/MA Quantidade: 20,00 Valor Total R\$ 27,60 | | | | |
| 102 | TE SOLDÁVEL PVC 20mm | Unidades | 60 | R\$ 0,70 | R\$ 42,00 |
| | QUANTIDADES POR ÓRGÃO PARTICIPANTE | | | | |
| | Companhia Autônoma de Águas Esgotos e Saneamento de Itinga do Maranhão/MA Quantidade: 60,00 Valor Total R\$ 42,00 | | | | |
| 103 | REGISTRO DE ESFERA SOLDÁVEL PVC 150mm | Unidades | 30 | R\$ 587,00 | R\$ 17.610,00 |
| | QUANTIDADES POR ÓRGÃO PARTICIPANTE | | | | |
| | Companhia Autônoma de Águas Esgotos e Saneamento de Itinga do Maranhão/MA Quantidade: 30,00 Valor Total R\$ 17.610,00 | | | | |
| 104 | REGISTRO DE ESFERA SOLDÁVEL PVC 110mm | Unidades | 50 | R\$ 583,66 | R\$ 29.183,00 |
| | QUANTIDADES POR ÓRGÃO PARTICIPANTE | | | | |
| | Companhia Autônoma de Águas Esgotos e Saneamento de Itinga do Maranhão/MA Quantidade: 50,00 Valor Total R\$ 29.183,00 | | | | |
| 105 | REGISTRO DE ESFERA SOLDÁVEL PVC 85mm | Unidades | 10 | R\$ 390,90 | R\$ 3.909,00 |
| | QUANTIDADES POR ÓRGÃO PARTICIPANTE | | | | |
| | Companhia Autônoma de Águas Esgotos e Saneamento de Itinga do Maranhão/MA Quantidade: 10,00 Valor Total R\$ 3.909,00 | | | | |
| 106 | REGISTRO DE ESFERA SOLDÁVEL PVC 75mm | Unidades | 30 | R\$ 328,58 | R\$ 9.857,40 |
| | QUANTIDADES POR ÓRGÃO PARTICIPANTE | | | | |
| | Companhia Autônoma de Águas Esgotos e Saneamento de Itinga do Maranhão/MA Quantidade: 30,00 Valor Total R\$ 9.857,40 | | | | |
| 107 | REGISTRO DE ESFERA SOLDÁVEL PVC 60mm | Unidades | 30 | R\$ 85,14 | R\$ 2.554,20 |



ESTADO DO MARANHÃO
PREFEITURA MUNICIPAL DE ITINGA DO MARANHÃO
COMPANHIA AUTÔNOMA DE ÁGUAS ESGOTOS E
SANEAMENTO DE ITINGA DO MARANHÃO/MA



620
H

| | | | | | |
|-----|---|-------------------|---------------------------|---------------|--|
| | QUANTIDADES POR ÓRGÃO PARTICIPANTE | | | | |
| | Companhia Autônoma de Águas Esgotos e Saneamento de Itinga do Maranhão/MA | Quantidade: 30,00 | Valor Total R\$ 2.554,20 | | |
| | REGISTRO DE ESFERA SOLDÁVEL PVC 50mm | Unidades 30 | R\$ 44,28 | R\$ 1.328,40 | |
| 108 | QUANTIDADES POR ÓRGÃO PARTICIPANTE | | | | |
| | Companhia Autônoma de Águas Esgotos e Saneamento de Itinga do Maranhão/MA | Quantidade: 30,00 | Valor Total R\$ 1.328,40 | | |
| | REGISTRO DE ESFERA SOLDÁVEL PVC 40mm | Unidades 20 | R\$ 29,00 | R\$ 580,00 | |
| 109 | QUANTIDADES POR ÓRGÃO PARTICIPANTE | | | | |
| | Companhia Autônoma de Águas Esgotos e Saneamento de Itinga do Maranhão/MA | Quantidade: 20,00 | Valor Total R\$ 580,00 | | |
| | REGISTRO DE ESFERA SOLDÁVEL PVC 32mm | Unidades 20 | R\$ 13,11 | R\$ 262,20 | |
| 110 | QUANTIDADES POR ÓRGÃO PARTICIPANTE | | | | |
| | Companhia Autônoma de Águas Esgotos e Saneamento de Itinga do Maranhão/MA | Quantidade: 20,00 | Valor Total R\$ 262,20 | | |
| | REGISTRO DE ESFERA SOLDÁVEL PVC 25mm | Unidades 20 | R\$ 10,00 | R\$ 200,00 | |
| 111 | QUANTIDADES POR ÓRGÃO PARTICIPANTE | | | | |
| | Companhia Autônoma de Águas Esgotos e Saneamento de Itinga do Maranhão/MA | Quantidade: 20,00 | Valor Total R\$ 200,00 | | |
| | REGISTRO DE ESFERA SOLDÁVEL PVC 20mm | Unidades 80 | R\$ 9,39 | R\$ 751,20 | |
| 112 | QUANTIDADES POR ÓRGÃO PARTICIPANTE | | | | |
| | Companhia Autônoma de Águas Esgotos e Saneamento de Itinga do Maranhão/MA | Quantidade: 80,00 | Valor Total R\$ 751,20 | | |
| | [COTA AMPLA CONCORRÊNCIA] - REGISTRO DE GAVETA FERRO FUNDIDO 150mm | Unidades 38 | R\$ 1.901,50 | R\$ 72.257,00 | |
| 113 | QUANTIDADES POR ÓRGÃO PARTICIPANTE | | | | |
| | Companhia Autônoma de Águas Esgotos e Saneamento de Itinga do Maranhão/MA | Quantidade: 38,00 | Valor Total R\$ 72.257,00 | | |
| | [COTA RESERVADA ME/EPP] - REGISTRO DE GAVETA FERRO FUNDIDO 150mm | Unidades 12 | R\$ 1.901,50 | R\$ 22.818,00 | |
| 114 | QUANTIDADES POR ÓRGÃO PARTICIPANTE | | | | |
| | Companhia Autônoma de Águas Esgotos e Saneamento de Itinga do Maranhão/MA | Quantidade: 12,00 | Valor Total R\$ 22.818,00 | | |
| | REGISTRO DE GAVETA FERRO FUNDIDO 110mm | Unidades 20 | R\$ 1.431,00 | R\$ 28.620,00 | |
| 115 | QUANTIDADES POR ÓRGÃO PARTICIPANTE | | | | |
| | Companhia Autônoma de Águas Esgotos e Saneamento de Itinga do Maranhão/MA | Quantidade: 20,00 | Valor Total R\$ 28.620,00 | | |
| | REGISTRO DE GAVETA FERRO FUNDIDO 80mm | Unidades 20 | R\$ 1.199,00 | R\$ 23.980,00 | |
| 116 | QUANTIDADES POR ÓRGÃO PARTICIPANTE | | | | |
| | Companhia Autônoma de Águas Esgotos e Saneamento de Itinga do Maranhão/MA | Quantidade: 20,00 | Valor Total R\$ 23.980,00 | | |
| | REGISTRO DE GAVETA FERRO FUNDIDO 75mm | Unidades 40 | R\$ 472,69 | R\$ 18.907,60 | |
| 117 | QUANTIDADES POR ÓRGÃO PARTICIPANTE | | | | |
| | Companhia Autônoma de Águas Esgotos e Saneamento de Itinga do Maranhão/MA | Quantidade: 40,00 | Valor Total R\$ 18.907,60 | | |
| | REGISTRO DE GAVETA FERRO FUNDIDO 60mm | Unidades 20 | R\$ 769,00 | R\$ 15.380,00 | |
| 118 | QUANTIDADES POR ÓRGÃO PARTICIPANTE | | | | |
| | Companhia Autônoma de Águas Esgotos e Saneamento de Itinga do Maranhão/MA | Quantidade: 20,00 | Valor Total R\$ 15.380,00 | | |
| | LÂMPADA DE LED 40W | Unidades 40 | R\$ 15,15 | R\$ 606,00 | |
| 119 | QUANTIDADES POR ÓRGÃO PARTICIPANTE | | | | |
| | Companhia Autônoma de Águas Esgotos e Saneamento de Itinga do Maranhão/MA | Quantidade: 40,00 | Valor Total R\$ 606,00 | | |
| | LÂMPADA DE LED 25W | Unidades 30 | R\$ 15,90 | R\$ 477,00 | |
| 120 | QUANTIDADES POR ÓRGÃO PARTICIPANTE | | | | |
| | Companhia Autônoma de Águas Esgotos e Saneamento de Itinga do Maranhão/MA | Quantidade: 30,00 | Valor Total R\$ 477,00 | | |
| 121 | LÂMPADA DE LED 20W | Unidades 40 | R\$ 14,90 | R\$ 596,00 | |



ESTADO DO MARANHÃO
PREFEITURA MUNICIPAL DE ITINGA DO MARANHÃO
COMPANHIA AUTÔNOMA DE ÁGUAS ESGOTOS E
SANEAMENTO DE ITINGA DO MARANHÃO/MA



| | | | | | |
|-----|---|-------------|--------|-----------------|---------------|
| | QUANTIDADES POR ÓRGÃO PARTICIPANTE | | | | |
| | Companhia Autônoma de Águas Esgotos e Saneamento de Itinga do Maranhão/MA | Quantidade: | 40,00 | Valor Total R\$ | 596,00 |
| | LÂMPADA DE LED 15W | Unidades | 30 | R\$ 9,33 | R\$ 279,90 |
| 122 | QUANTIDADES POR ÓRGÃO PARTICIPANTE | | | | |
| | Companhia Autônoma de Águas Esgotos e Saneamento de Itinga do Maranhão/MA | Quantidade: | 30,00 | Valor Total R\$ | 279,90 |
| | CHAVE DE GRIFO 36" | Unidades | 2 | R\$ 246,55 | R\$ 493,10 |
| 123 | QUANTIDADES POR ÓRGÃO PARTICIPANTE | | | | |
| | Companhia Autônoma de Águas Esgotos e Saneamento de Itinga do Maranhão/MA | Quantidade: | 2,00 | Valor Total R\$ | 493,10 |
| | CHAVE DE GRIFO 48" | Unidades | 2 | R\$ 1.062,95 | R\$ 2.125,90 |
| 124 | QUANTIDADES POR ÓRGÃO PARTICIPANTE | | | | |
| | Companhia Autônoma de Águas Esgotos e Saneamento de Itinga do Maranhão/MA | Quantidade: | 2,00 | Valor Total R\$ | 2.125,90 |
| | ALICATE DE PRESSÃO | Unidades | 10 | R\$ 59,60 | R\$ 596,00 |
| 125 | QUANTIDADES POR ÓRGÃO PARTICIPANTE | | | | |
| | Companhia Autônoma de Águas Esgotos e Saneamento de Itinga do Maranhão/MA | Quantidade: | 10,00 | Valor Total R\$ | 596,00 |
| | MOITÃO PARA 3 TONELADAS | Unidade | 1 | R\$ 1.460,20 | R\$ 1.460,20 |
| 126 | QUANTIDADES POR ÓRGÃO PARTICIPANTE | | | | |
| | Companhia Autônoma de Águas Esgotos e Saneamento de Itinga do Maranhão/MA | Quantidade: | 1,00 | Valor Total R\$ | 1.460,20 |
| | ROÇADEIRA MÍNIMA 42,7CC | Unidade | 1 | R\$ 1.320,81 | R\$ 1.320,81 |
| 127 | QUANTIDADES POR ÓRGÃO PARTICIPANTE | | | | |
| | Companhia Autônoma de Águas Esgotos e Saneamento de Itinga do Maranhão/MA | Quantidade: | 1,00 | Valor Total R\$ | 1.320,81 |
| | JOGO DE CHAVES COMBINADA DE 7mm A 32mm | Unidades | 2 | R\$ 612,90 | R\$ 1.225,80 |
| 128 | QUANTIDADES POR ÓRGÃO PARTICIPANTE | | | | |
| | Companhia Autônoma de Águas Esgotos e Saneamento de Itinga do Maranhão/MA | Quantidade: | 2,00 | Valor Total R\$ | 1.225,80 |
| | FITA TEFLON VEDA ROSCA 50M | Unidades | 100 | R\$ 5,15 | R\$ 515,00 |
| 129 | QUANTIDADES POR ÓRGÃO PARTICIPANTE | | | | |
| | Companhia Autônoma de Águas Esgotos e Saneamento de Itinga do Maranhão/MA | Quantidade: | 100,00 | Valor Total R\$ | 515,00 |
| | FITA ISOLANTE (tipo 3M) 18mm COM 20 METROS | Unidades | 100 | R\$ 7,80 | R\$ 780,00 |
| 130 | QUANTIDADES POR ÓRGÃO PARTICIPANTE | | | | |
| | Companhia Autônoma de Águas Esgotos e Saneamento de Itinga do Maranhão/MA | Quantidade: | 100,00 | Valor Total R\$ | 780,00 |
| | TUBO DE AÇO GALVANIZADO 6 METROS 4" | Unidades | 12 | R\$ 424,64 | R\$ 5.095,68 |
| 131 | QUANTIDADES POR ÓRGÃO PARTICIPANTE | | | | |
| | Companhia Autônoma de Águas Esgotos e Saneamento de Itinga do Maranhão/MA | Quantidade: | 12,00 | Valor Total R\$ | 5.095,68 |
| | TUBO GALVANIZADO 6 METROS 3" | Unidades | 50 | R\$ 314,12 | R\$ 15.706,00 |
| 132 | QUANTIDADES POR ÓRGÃO PARTICIPANTE | | | | |
| | Companhia Autônoma de Águas Esgotos e Saneamento de Itinga do Maranhão/MA | Quantidade: | 50,00 | Valor Total R\$ | 15.706,00 |
| | LUVA GALVANIZADA 4" | Unidades | 12 | R\$ 37,64 | R\$ 451,68 |
| 133 | QUANTIDADES POR ÓRGÃO PARTICIPANTE | | | | |
| | Companhia Autônoma de Águas Esgotos e Saneamento de Itinga do Maranhão/MA | Quantidade: | 12,00 | Valor Total R\$ | 451,68 |
| | LUVA GALVANIZADA 3" | Unidades | 50 | R\$ 95,00 | R\$ 4.750,00 |
| 134 | QUANTIDADES POR ÓRGÃO PARTICIPANTE | | | | |
| | Companhia Autônoma de Águas Esgotos e Saneamento de Itinga do Maranhão/MA | Quantidade: | 50,00 | Valor Total R\$ | 4.750,00 |
| 135 | QUANTIDADES POR ÓRGÃO PARTICIPANTE | | | | |
| | UNIÃO GALVANIZADA 4" POLEGADAS | Unidades | 2 | R\$ 409,14 | R\$ 818,28 |



ESTADO DO MARANHÃO
PREFEITURA MUNICIPAL DE ITINGA DO MARANHÃO
COMPANHIA AUTÔNOMA DE ÁGUAS ESGOTOS E
SANEAMENTO DE ITINGA DO MARANHÃO/MA



| | | | | |
|-----|--|----------|----|-------------------------|
| | Companhia Autônoma de Águas Esgotos e Saneamento de Itinga do Maranhão/MA Quantidade: 2,00 Valor Total R\$ 818,28 | | | |
| | UNIÃO GALVANIZADA 3" POLEGADAS | Unidades | 10 | R\$ 279,00 R\$ 2.790,00 |
| 136 | QUANTIDADES POR ÓRGÃO PARTICIPANTE | | | |
| | Companhia Autônoma de Águas Esgotos e Saneamento de Itinga do Maranhão/MA Quantidade: 10,00 Valor Total R\$ 2.790,00 | | | |
| | UNIÃO GALVANIZADA 2" | Unidades | 20 | R\$ 108,25 R\$ 2.165,00 |
| 137 | QUANTIDADES POR ÓRGÃO PARTICIPANTE | | | |
| | Companhia Autônoma de Águas Esgotos e Saneamento de Itinga do Maranhão/MA Quantidade: 20,00 Valor Total R\$ 2.165,00 | | | |
| | UNIÃO GALVANIZADA 1½" | Unidades | 10 | R\$ 71,90 R\$ 719,00 |
| 138 | QUANTIDADES POR ÓRGÃO PARTICIPANTE | | | |
| | Companhia Autônoma de Águas Esgotos e Saneamento de Itinga do Maranhão/MA Quantidade: 10,00 Valor Total R\$ 719,00 | | | |
| | NIPLE DUPLO 4" | Unidades | 30 | R\$ 57,00 R\$ 1.710,00 |
| 139 | QUANTIDADES POR ÓRGÃO PARTICIPANTE | | | |
| | Companhia Autônoma de Águas Esgotos e Saneamento de Itinga do Maranhão/MA Quantidade: 30,00 Valor Total R\$ 1.710,00 | | | |
| | NIPLE DUPLO 3" | Unidades | 10 | R\$ 49,00 R\$ 490,00 |
| 140 | QUANTIDADES POR ÓRGÃO PARTICIPANTE | | | |
| | Companhia Autônoma de Águas Esgotos e Saneamento de Itinga do Maranhão/MA Quantidade: 10,00 Valor Total R\$ 490,00 | | | |
| | NIPLE DUPLO 2" | Unidades | 20 | R\$ 31,00 R\$ 620,00 |
| 141 | QUANTIDADES POR ÓRGÃO PARTICIPANTE | | | |
| | Companhia Autônoma de Águas Esgotos e Saneamento de Itinga do Maranhão/MA Quantidade: 20,00 Valor Total R\$ 620,00 | | | |
| | NIPLE DUPLO 1½" | Unidades | 10 | R\$ 19,00 R\$ 190,00 |
| 142 | QUANTIDADES POR ÓRGÃO PARTICIPANTE | | | |
| | Companhia Autônoma de Águas Esgotos e Saneamento de Itinga do Maranhão/MA Quantidade: 10,00 Valor Total R\$ 190,00 | | | |
| | LUVA GALVANIZADA 2" | Unidades | 30 | R\$ 50,48 R\$ 1.514,40 |
| 143 | QUANTIDADES POR ÓRGÃO PARTICIPANTE | | | |
| | Companhia Autônoma de Águas Esgotos e Saneamento de Itinga do Maranhão/MA Quantidade: 30,00 Valor Total R\$ 1.514,40 | | | |
| | LUVA GALVANIZADA 1½" | Unidades | 20 | R\$ 22,77 R\$ 455,40 |
| 144 | QUANTIDADES POR ÓRGÃO PARTICIPANTE | | | |
| | Companhia Autônoma de Águas Esgotos e Saneamento de Itinga do Maranhão/MA Quantidade: 20,00 Valor Total R\$ 455,40 | | | |
| | JOELHO GALVANIZADO 4" | Unidades | 10 | R\$ 133,68 R\$ 1.336,80 |
| 145 | QUANTIDADES POR ÓRGÃO PARTICIPANTE | | | |
| | Companhia Autônoma de Águas Esgotos e Saneamento de Itinga do Maranhão/MA Quantidade: 10,00 Valor Total R\$ 1.336,80 | | | |
| | JOELHO GALVANIZADO 3" | Unidades | 60 | R\$ 77,71 R\$ 4.662,60 |
| 146 | QUANTIDADES POR ÓRGÃO PARTICIPANTE | | | |
| | Companhia Autônoma de Águas Esgotos e Saneamento de Itinga do Maranhão/MA Quantidade: 60,00 Valor Total R\$ 4.662,60 | | | |
| | JOELHO GALVANIZADO 2" | Unidades | 10 | R\$ 44,91 R\$ 449,10 |
| 147 | QUANTIDADES POR ÓRGÃO PARTICIPANTE | | | |
| | Companhia Autônoma de Águas Esgotos e Saneamento de Itinga do Maranhão/MA Quantidade: 10,00 Valor Total R\$ 449,10 | | | |
| | JOELHO GALVANIZADO 1½" | Unidades | 10 | R\$ 22,58 R\$ 225,80 |
| 148 | QUANTIDADES POR ÓRGÃO PARTICIPANTE | | | |
| | Companhia Autônoma de Águas Esgotos e Saneamento de Itinga do Maranhão/MA Quantidade: 10,00 Valor Total R\$ 225,80 | | | |
| | LUVA DE REDUÇÃO GALVANIZADO 2.1½" | Unidades | 10 | R\$ 54,09 R\$ 540,90 |
| 149 | QUANTIDADES POR ÓRGÃO PARTICIPANTE | | | |
| | Companhia Autônoma de Águas Esgotos e Saneamento de Itinga do Maranhão/MA Quantidade: 10,00 Valor Total R\$ 540,90 | | | |



ESTADO DO MARANHÃO
PREFEITURA MUNICIPAL DE ITINGA DO MARANHÃO
COMPANHIA AUTÔNOMA DE ÁGUAS ESGOTOS E
SANEAMENTO DE ITINGA DO MARANHÃO/MA



| | | | | | |
|-----|---|----------|--------|------------|----------------|
| 150 | TE GALVANIZADO 90° 4" | Unidades | 30 | R\$ 232,73 | R\$ 6.981,90 |
| | QUANTIDADES POR ÓRGÃO PARTICIPANTE | | | | |
| | Companhia Autônoma de Águas Esgotos e Saneamento de Itinga do Maranhão/MA Quantidade: 30,00 Valor Total R\$ 6.981,90 | | | | |
| 151 | TE GALVANIZADO 90° 3" | Unidades | 10 | R\$ 131,51 | R\$ 1.315,10 |
| | QUANTIDADES POR ÓRGÃO PARTICIPANTE | | | | |
| | Companhia Autônoma de Águas Esgotos e Saneamento de Itinga do Maranhão/MA Quantidade: 10,00 Valor Total R\$ 1.315,10 | | | | |
| 152 | TE GALVANIZADO 90° 2" | Unidades | 10 | R\$ 50,98 | R\$ 509,80 |
| | QUANTIDADES POR ÓRGÃO PARTICIPANTE | | | | |
| | Companhia Autônoma de Águas Esgotos e Saneamento de Itinga do Maranhão/MA Quantidade: 10,00 Valor Total R\$ 509,80 | | | | |
| 153 | TE GALVANIZADO 90° 1½" | Unidades | 60 | R\$ 32,19 | R\$ 1.931,40 |
| | QUANTIDADES POR ÓRGÃO PARTICIPANTE | | | | |
| | Companhia Autônoma de Águas Esgotos e Saneamento de Itinga do Maranhão/MA Quantidade: 60,00 Valor Total R\$ 1.931,40 | | | | |
| 154 | VALVULA DE RETENÇÃO HORIZONTAL 4" | Unidades | 8 | R\$ 779,95 | R\$ 6.239,60 |
| | QUANTIDADES POR ÓRGÃO PARTICIPANTE | | | | |
| | Companhia Autônoma de Águas Esgotos e Saneamento de Itinga do Maranhão/MA Quantidade: 8,00 Valor Total R\$ 6.239,60 | | | | |
| 155 | VALVULA DE RETENÇÃO HORIZONTAL 3" | Unidades | 10 | R\$ 502,86 | R\$ 5.028,60 |
| | QUANTIDADES POR ÓRGÃO PARTICIPANTE | | | | |
| | Companhia Autônoma de Águas Esgotos e Saneamento de Itinga do Maranhão/MA Quantidade: 10,00 Valor Total R\$ 5.028,60 | | | | |
| 156 | VALVULA DE RETENÇÃO HORIZONTAL 2" | Unidades | 10 | R\$ 364,35 | R\$ 3.643,50 |
| | QUANTIDADES POR ÓRGÃO PARTICIPANTE | | | | |
| | Companhia Autônoma de Águas Esgotos e Saneamento de Itinga do Maranhão/MA Quantidade: 10,00 Valor Total R\$ 3.643,50 | | | | |
| 157 | VALVULA DE RETENÇÃO HORIZONTAL 1½" | Unidades | 8 | R\$ 159,00 | R\$ 1.272,00 |
| | QUANTIDADES POR ÓRGÃO PARTICIPANTE | | | | |
| | Companhia Autônoma de Águas Esgotos e Saneamento de Itinga do Maranhão/MA Quantidade: 8,00 Valor Total R\$ 1.272,00 | | | | |
| 158 | CABO DE AÇO 5/16, ENCAPADO | Metros | 1.000 | R\$ 11,75 | R\$ 11.750,00 |
| | QUANTIDADES POR ÓRGÃO PARTICIPANTE | | | | |
| | Companhia Autônoma de Águas Esgotos e Saneamento de Itinga do Maranhão/MA Quantidade: 1.000,00 Valor Total R\$ 11.750,00 | | | | |
| 159 | CABO DE AÇO 2/4 ENCAPADO | Metros | 1.000 | R\$ 8,46 | R\$ 8.460,00 |
| | QUANTIDADES POR ÓRGÃO PARTICIPANTE | | | | |
| | Companhia Autônoma de Águas Esgotos e Saneamento de Itinga do Maranhão/MA Quantidade: 1.000,00 Valor Total R\$ 8.460,00 | | | | |
| 160 | CABO DE AÇO 3/8 | Metros | 1.000 | R\$ 15,49 | R\$ 15.490,00 |
| | QUANTIDADES POR ÓRGÃO PARTICIPANTE | | | | |
| | Companhia Autônoma de Águas Esgotos e Saneamento de Itinga do Maranhão/MA Quantidade: 1.000,00 Valor Total R\$ 15.490,00 | | | | |
| 161 | LACRE ANTI-FRAUDE PARA HIDRÔMETRO 1/2 | Unidades | 17.000 | R\$ 0,94 | R\$ 15.980,00 |
| | QUANTIDADES POR ÓRGÃO PARTICIPANTE | | | | |
| | Companhia Autônoma de Águas Esgotos e Saneamento de Itinga do Maranhão/MA Quantidade: 17.000,00 Valor Total R\$ 15.980,00 | | | | |
| 162 | [COTA AMPLA CONCORRÊNCIA] - HIDRÔMETRO UNIJATO 1/2 COM KIT CONEXÃO | Unidades | 1.500 | R\$ 146,52 | R\$ 219.780,00 |
| | QUANTIDADES POR ÓRGÃO PARTICIPANTE | | | | |
| | Companhia Autônoma de Águas Esgotos e Saneamento de Itinga do Maranhão/MA Quantidade: 1.500,00 Valor Total R\$ 219.780,00 | | | | |
| 163 | [COTA RESERVADA ME/EPP] - HIDRÔMETRO UNIJATO 1/2 COM KIT CONEXÃO | Unidades | 500 | R\$ 146,52 | R\$ 73.260,00 |
| | QUANTIDADES POR ÓRGÃO PARTICIPANTE | | | | |
| | Companhia Autônoma de Águas Esgotos e Saneamento de Itinga do Maranhão/MA Quantidade: 500,00 Valor Total R\$ 73.260,00 | | | | |



ESTADO DO MARANHÃO
PREFEITURA MUNICIPAL DE ITINGA DO MARANHÃO
COMPANHIA AUTÔNOMA DE ÁGUAS ESGOTOS E
SANEAMENTO DE ITINGA DO MARANHÃO/MA



| | | | | | |
|-----|---|----------|-------|-----------|-------------------------|
| | [COTA AMPLA CONCORRÊNCIA] - CAIXA PLÁSTICA PARA 1 HIDRÔMETRO | Unidades | 1.500 | R\$ 60,90 | R\$ 91.350,00 |
| 164 | QUANTIDADES POR ÓRGÃO PARTICIPANTE Companhia Autônoma de Águas Esgotos e Saneamento de Itinga do Maranhão/MA Quantidade: 1.500,00 Valor Total R\$ 91.350,00 | | | | |
| | [COTA RESERVADA ME/EPP] - CAIXA PLÁSTICA PARA 1 HIDRÔMETRO | Unidades | 500 | R\$ 60,90 | R\$ 30.450,00 |
| 165 | QUANTIDADES POR ÓRGÃO PARTICIPANTE Companhia Autônoma de Águas Esgotos e Saneamento de Itinga do Maranhão/MA Quantidade: 500,00 Valor Total R\$ 30.450,00 | | | | |
| | Valor Total | | | | R\$ 1.530.661,45 |

3. DA FUNDAMENTAÇÃO E DESCRIÇÃO DA NECESSIDADE DA CONTRATAÇÃO

3.1. A necessidade identificada pela Prefeitura Municipal de Itinga do Maranhão é a falta de recursos de materiais de construção, elétricos e hidráulicos para as manutenções realizadas pela Companhia Autônoma de Águas Esgotos e Saneamento de Itinga do Maranhão/MA - CAESI. Esta situação representa um sério empecilho para a prestação eficiente dos serviços de saneamento básico à população, uma vez que a falta desses recursos pode acarretar em interrupções no fornecimento de água potável, problemas no sistema de esgoto e comprometimento da qualidade de vida dos cidadãos.

É evidente que a escassez de materiais de construção, elétricos e hidráulicos impacta diretamente na capacidade operacional da CAESI, prejudicando o funcionamento adequado das instalações responsáveis pelo tratamento, distribuição e coleta de água na cidade. Diante disso, torna-se imperativo buscar soluções que visem suprir essa carência e garantir a continuidade e eficiência dos serviços de saneamento prestados à comunidade de Itinga do Maranhão.

O atendimento desta demanda se faz urgente e indispensável para assegurar o acesso universal aos serviços de água e esgoto, promovendo assim a saúde pública, o bem-estar e a qualidade de vida dos munícipes. Portanto, a aquisição dos materiais necessários para as manutenções da CAESI se configura como uma prioridade para a Administração Pública Municipal, visando garantir a regularidade e a eficácia das operações do sistema de saneamento local.

3.2. Mais detalhes quando a fundamentação da presente contratação encontra-se pormenorizada em Tópico específico dos Estudos Técnicos Preliminares, apêndice deste Termo de Referência.

4. DO ALINHAMENTO COM O PLANEJAMENTO DA ORGANIZAÇÃO

4.1. A Prefeitura Municipal de Itinga do Maranhão optou pela não elaboração do Plano Anual de Contratações, por essa razão a presente demanda não possui alinhamento com o planejamento da organização.

5. DESCRIÇÃO DA SOLUÇÃO E ESPECIFICAÇÃO DO PRODUTO

5.1. A descrição da solução como um todo considerado o ciclo de vida do objeto e especificação do produto encontra-se pormenorizada em tópico específico dos Estudos Técnicos Preliminares, apêndice deste Termo de Referência.

6. REQUISITOS DA CONTRATAÇÃO

6.1. Os requisitos da contratação, como critérios de sustentabilidade, indicação de marcas ou modelos, ou ainda a vedação de contratação de marca ou produtos encontram-se pormenorizada em tópico específico dos Estudos Técnicos Preliminares, apêndice deste Termo de Referência.



7. **DAS AMOSTRAS**

- 7.1. Para a presente contratação não será obrigatória a apresentação de amostras por parte da licitante vencedora.

8. **GARANTIA DA CONTRATAÇÃO**

- 8.1. Não haverá exigência da garantia da contratação dos artigos 96 e seguintes da Lei nº 14.133, de 2021.

9. **DA SUBCONTRATAÇÃO**

- 9.1. Não é admitida a subcontratação do objeto contratual.

10. **DAS MICRO E PEQUENAS EMPRESAS**

- 10.1. Em conformidade com a Lei Complementar 123, de 14 de dezembro de 2006, em seu artigo 48, incisos I e III, alterados pela Lei Complementar 147, de 07 de agosto de 2014, esta licitação terá:
- 10.1.1. Os itens com valor estimado de até R\$ 80.000,00 (oitenta mil reais), deverão ser de participação exclusiva de Microempresas – ME, Empresas de pequeno porte – EPP, inclusive Microempreendedor Individual – MEI;
- 10.1.2. Reserva de Cota de até 25% (vinte e cinco por cento) para Microempresas – ME e Empresas de Pequeno Porte – EPP, inclusive Microempreendedor Individual – MEI.
- 10.1.3. Na licitação, deverá ser assegurada, como critério de desempate, preferência de contratação para as microempresas e empresas de pequeno porte, que ofertar lance até 5% (cinco por cento) superior ao melhor lance, nos termos do §2º do art. 44 da LC 123/2006;
- 10.1.4. Na licitação, deverá ser assegurado a prioridade de contratação para as microempresas e empresas de pequeno porte sediadas no **ÂMBITO LOCAL ou REGIONAL**, até o limite de 10% (dez por cento) do melhor preço válido, nos termos do §3º do art. 48 da LC 123/2006, para fomento do comércio local/regional e promoção do desenvolvimento econômico e social.

11. **DA VIGÊNCIA CONTRATUAL**

- 11.1. O prazo de vigência da contratação é de 12 (dode) meses contados do início da vigência que consta descrita no instrumento contratual, na forma do artigo 105 da Lei nº 14.133, de 2021.
- 11.2. Havendo necessidade o contratado é obrigado a aceitar, nas mesmas condições contratuais, os acréscimos ou supressões que se fizerem necessários, até o limite de 25% (vinte e cinco por cento) do valor inicial atualizado do contrato.
- 11.3. O instrumento contratual oferecerá maior detalhamento das regras que serão aplicadas em relação à vigência da contratação.

12. **FORMA E CRITÉRIOS DE SELEÇÃO DO FORNECEDOR E FORMA DE FORNECIMENTO**

Forma de seleção e critério de julgamento da proposta

- 12.1. O fornecedor será selecionado por meio da realização de procedimento de **LICITAÇÃO**, na modalidade **PREGÃO ELETRÔNICO**, com adoção do critério de julgamento pelo **MENOR PREÇO**.

Forma de fornecimento

- 12.2. O fornecimento do objeto será **PARCELADO**.



13. PROPOSTA DE PREÇOS

- 13.1. Os preços propostos deverão incluir todos os custos diretos e indiretos, inclusive os resultantes da incidência de quaisquer fretes, impostos, taxas, contribuições ou obrigações trabalhistas, fiscal e previdenciário a que estiver sujeito, e demais custos que incidam, direta ou indiretamente, na execução do objeto a ser contratado;
- 13.2. A proposta de preço deverá conter a discriminação detalhada dos produtos ofertados, marca, modelo e fabricante, quando for o caso, quantidade solicitada, o valor unitário (numérico), valor total (numérico e por extenso), prazo de validade da proposta de no mínimo 90 (noventa) dias e prazo de entrega dos produtos.

14. EXIGÊNCIAS DE HABILITAÇÃO

- 14.1. A **HABILITAÇÃO JURÍDICA** será comprovada, mediante a apresentação da seguinte documentação:
 - 14.1.1. No caso de empresário individual: inscrição no Registro Público de Empresas Mercantis, a cargo da Junta Comercial da respectiva sede;
 - 14.1.2. Em se tratando de microempreendedor individual – MEI: Certificado da Condição de Microempreendedor Individual – CCMEI, cuja aceitação ficará condicionada à verificação da autenticidade no sítio www.portaldoempreendedor.gov.br;
 - 14.1.3. No caso de sociedade empresária, ato constitutivo, estatuto ou contrato social em vigor, devidamente registrado na Junta Comercial da respectiva sede;
 - 14.1.4. No caso de ser o participante sucursal, filial ou agência, inscrição no Registro Público de Empresas Mercantis onde opera, com averbação no Registro onde tem sede a matriz;
 - 14.1.5. No caso de sociedade simples: inscrição do ato constitutivo no Registro Civil das Pessoas Jurídicas do local de sua sede, acompanhada de prova da indicação dos seus administradores;
 - 14.1.6. No caso de cooperativa: ata de fundação e estatuto social em vigor, com a ata da assembleia que o aprovou, devidamente arquivado na Junta Comercial ou inscrito no Registro Civil das Pessoas Jurídicas da respectiva sede, bem como o registro de que trata o art. 107 da Lei nº 5.764, de 1971;
 - 14.1.7. No caso de empresa ou sociedade estrangeira em funcionamento no País: decreto de autorização;
 - 14.1.8. No caso de atividade adstrita a uma legislação específica: ato de registro ou autorização para funcionamento expedido pelo órgão competente.
 - 14.1.9. Os documentos acima deverão estar acompanhados de todas as alterações ou da consolidação respectiva.
- 14.2. A **REGULARIDADE FISCAL, SOCIAL E TRABALHISTA** será comprovada mediante a apresentação dos seguintes documentos:
 - 14.2.1. **Os documentos relativos à regularidade fiscal somente serão exigidos, em momento posterior ao julgamento das propostas, e apenas do licitante mais bem classificado, independente se a fase de habilitação irá ou não anteceder as fases de apresentação de propostas e lances.**
 - 14.2.2. Prova de inscrição no Cadastro Nacional de Pessoa Jurídica (CNPJ), através do Comprovante de Inscrição e de Situação Cadastral, emitido pela Secretaria da Receita



ESTADO DO MARANHÃO
PREFEITURA MUNICIPAL DE ITINGA DO MARANHÃO
COMPANHIA AUTÔNOMA DE ÁGUAS ESGOTOS E
SANEAMENTO DE ITINGA DO MARANHÃO/MA



- Federal do Ministério da Fazenda, comprovando possuir situação cadastral ativa para com a Fazenda Federal, ou no Cadastro de Pessoas Físicas, conforme o caso;
- 14.2.3. Prova de inscrição no Cadastro de Contribuintes Estadual, comprovando possuir Inscrição Habilitada no cadastro de contribuintes estadual, ou Prova de Inscrição no Cadastro de Contribuintes Municipal quando se tratar de prestador de serviço.
- 14.2.4. Prova de regularidade com a Fazenda Federal, mediante apresentação de certidão expedida conjuntamente pela Secretaria da Receita Federal do Brasil (RFB) e pela Procuradoria-Geral da Fazenda Nacional (PGFN), referente a todos os créditos tributários federais e à Dívida Ativa da União (DAU) por elas administrados, inclusive aqueles relativos à Seguridade Social, nos termos da Portaria Conjunta nº 1.751, de 02/10/2014, do Secretário da Receita Federal do Brasil e da Procuradora-Geral da Fazenda Nacional;
- 14.2.5. Prova de regularidade com a Fazenda Estadual, relativa ao domicílio ou sede do licitante, mediante a Certidão Negativa ou Positiva com Efeitos de Negativa de Débitos e Certidão Negativa ou Positiva com Efeitos de Negativa de Débitos da Dívida Ativa, expedida pela Secretaria da Fazenda Estadual;
- 14.2.5.1. Caso o licitante seja considerado isento dos tributos estaduais relacionados ao objeto licitado, deverá comprovar tal condição mediante a apresentação de declaração da Fazenda Estadual do domicílio ou sede do licitante, ou outra equivalente, na forma da lei.
- 14.2.6. Prova de regularidade com a Fazenda Municipal, relativa ao domicílio ou sede do licitante, mediante a Certidão Negativa ou Positiva com Efeitos de Negativa, de Débitos e Certidão Negativa ou Positiva com Efeitos de Negativa de Débitos da Dívida Ativa, expedida pela Secretaria da Fazenda Municipal;
- 14.2.6.1. Caso o licitante seja considerado isento dos tributos municipais relacionados ao objeto licitado, deverá comprovar tal condição mediante a apresentação de declaração da Fazenda Municipal do domicílio ou sede do licitante, ou outra equivalente, na forma da lei.
- 14.2.7. Prova de regularidade relativa ao Fundo de Garantia por Tempo de Serviço (FGTS), mediante Certificado de Regularidade do FGTS – CRF, emitida pela Caixa Econômica Federal;
- 14.2.8. Prova de regularidade com a justiça trabalhista, mediante a apresentação da Certidão Negativa de Débitos Trabalhistas (CNDT), emitida por órgão competente da Justiça do Trabalho (conforme Art. 3º da Lei Nº 12.440/2011);
- 14.2.9. Declaração de que não emprega menor de 18 anos em trabalho noturno, perigoso ou insalubre e não emprega menor de 16 anos, salvo menor, a partir de 14 anos, na condição de aprendiz, nos termos do inciso XXXIII do art. 7º da Constituição Federal;
- 14.2.10. Quando se tratar da subcontratação prevista no art. 48, II, da Lei Complementar n. 123, de 2006, a licitante melhor classificada deverá, também, apresentar a documentação de regularidade fiscal, social e trabalhista das microempresas e/ou empresas de pequeno porte que serão subcontratadas no decorrer da execução do contrato, ainda que exista alguma restrição, aplicando-se o prazo de regularização.



ESTADO DO MARANHÃO
PREFEITURA MUNICIPAL DE ITINGA DO MARANHÃO
COMPANHIA AUTÔNOMA DE ÁGUAS ESGOTOS E
SANEAMENTO DE ITINGA DO MARANHÃO/MA



- 14.3. **HABILITAÇÃO ECONÔMICO-FINANCEIRA**, que será comprovada mediante apresentação dos seguintes documentos:
- 14.3.1. Certidão negativa de feitos sobre falência, expedida pelo cartório distribuidor da sede da pessoa jurídica ou de execução patrimonial em caso de pessoas físicas, emitida até 60 (sessenta) dias antes da data da sessão pública ou que esteja dentro do prazo de validade constante da própria certidão;
- 14.3.1.1. Caso admitida participação de Pessoas Físicas ou Sociedade Simples, deverá ser apresentada Certidão Negativa de Insolvência Civil, expedida pelo distribuidor do domicílio ou sede do licitante, desde que admitida a sua participação na licitação.
- 14.3.2. Balanço Patrimonial, Demonstração de Resultado de Exercício (DRE) e demais demonstrações contábeis dos 2 (dois) últimos exercícios sociais apresentados na forma da lei, que comprovem a boa situação financeira da empresa, vedada a sua substituição por balancetes ou balanços provisórios.
- 14.3.2.1. Os documentos referidos no item acima limitar-se-ão ao último exercício no caso de a pessoa jurídica ter sido constituída há menos de 2 (dois) anos.
- 14.3.2.2. As empresas com menos de um exercício financeiro devem cumprir a exigência deste item mediante apresentação de Balanço de Abertura ou do último Balanço Patrimonial levantado, conforme o caso, devidamente registrado na forma da lei.
- 14.3.2.3. As sociedades empresárias enquadradas nas regras da Instrução Normativa RFB nº 2003, de 18 de janeiro de 2021, que dispões sobre a Escrituração Contábil Digital – ECD, para fins fiscais e previdenciários poderão apresentar o balanço patrimonial e os termos de abertura e encerramento do livro diário, em versão digital, obedecidas as normas do parágrafo único do art. 2º da citada instrução quanto a assinatura digital nos referidos documentos, quanto a Certificação de Segurança emitida por entidade credenciada pela infraestrutura de Chaves Públicas – Brasileiras – ICP – Brasil.
- 14.3.3. Declaração, assinada por Profissional área Contábil devidamente registrado no Conselho Regional de Contabilidade, que ateste o atendimento pelo licitante dos índices econômicos nos termos do §1º, art. 69 da Lei 14.133/2021, aplicando fórmulas da seguinte forma:

Índice de Liquidez Geral (≥ 1,00):

$$LG = \frac{\text{Ativo Circulante} + \text{Realizável a Longo Prazo}}{\text{Passivo Circulante} + \text{Passivo Não Circulante}}$$

Índice de Liquidez Corrente (≥ 1,00):

$$LC = \frac{\text{Ativo Circulante}}{\text{Passivo Circulante}}$$

Índice de Solvência Geral (≥ 1,00):

$$SG = \frac{\text{Ativo Total}}{\text{Passivo Circulante} + \text{Passivo Não Circulante}}$$



ESTADO DO MARANHÃO
PREFEITURA MUNICIPAL DE ITINGA DO MARANHÃO
COMPANHIA AUTÔNOMA DE ÁGUAS ESGOTOS E
SANEAMENTO DE ITINGA DO MARANHÃO/MA

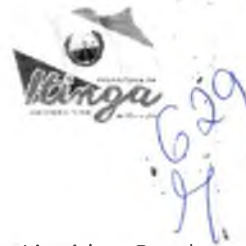

- 14.3.4. Da análise dos documentos apresentados serão calculados os índices Liquidez Geral (LG), Liquidez Corrente (LC) e Solvência Geral (LG), que deverão apresentar resultado igual ou superior a 1 (um).
- 14.3.5. As empresas que apresentarem resultado do quociente de capacidade econômico-financeira menor do que o exigido, quando de sua habilitação deverão comprovar, considerados os riscos para a administração, patrimônio líquido no valor mínimo de 10% (dez por cento) do valor total dos seus itens ofertados, admitida a atualização para a data de apresentação da proposta através de índices oficiais.
- 14.3.6. O Microempreendedor Individual (MEI) que pretenda auferir os benefícios do tratamento diferenciado previstos na Lei Complementar nº 123 de 2006 estará dispensado da apresentação do balanço patrimonial e das demonstrações contábeis do último exercício;
- 14.4. A **QUALIFICAÇÃO TÉCNICA**, que será comprovada através da apresentação dos seguintes documentos:
- 14.4.1. Declaração de que o licitante tomou conhecimento de todas as informações e das condições locais para o cumprimento das obrigações objeto da licitação.
- 14.4.1.1. A declaração acima poderá ser substituída por declaração formal assinada pelo responsável técnico do licitante acerca do conhecimento pleno das condições peculiares da contratação.
- 14.5. Além das declarações constantes dos itens específicos acima a licitante deverá apresentar ainda as seguintes declarações, sob pena de inabilitação:
- 14.5.1. Declaração de que atende aos requisitos de habilitação, e o declarante responderá pela veracidade das informações prestadas, na forma da lei (art. 63, I, da Lei nº 14.133/2021);
- 14.5.2. Declaração de que cumpre as exigências de reserva de cargos para pessoa com deficiência e para reabilitado da Previdência Social, previstas em lei e em outras normas específicas, na forma da lei (art. 63, IV, da Lei nº 14.133/2021);
- 14.5.3. Declaração de que suas propostas econômicas compreendem a integralidade dos custos para atendimento dos direitos trabalhistas assegurados na Constituição Federal, nas leis trabalhistas, nas normas infralegais, nas convenções coletivas de trabalho e nos termos de ajustamento de conduta vigentes na data de entrega das propostas, na forma da lei (art. 63, § 1º, da Lei nº 14.133/2021).

15. **MODELO DE EXECUÇÃO DO OBJETO**

Condições de Entrega

- 15.1. O prazo de entrega dos itens, sempre que solicitado, será de 10 (dez) dias, contados do recebimento da Ordem de Fornecimento.
- 15.2. Caso não seja possível a entrega na data assinalada, a empresa deverá comunicar as razões respectivas com pelo menos 5 (cinco) dias de antecedência para que qualquer pleito de prorrogação de prazo seja analisado, ressalvadas situações de caso fortuito e força maior.
- 15.3. Os bens deverão ser entregues na sede do Município de Itinga do Maranhão em endereço indicado na Ordem de Fornecimento.



- 15.4. No caso de produtos perecíveis, o prazo de validade na data da entrega não poderá ser inferior a 90 (noventa) dias, ou a metade do prazo total recomendado pelo fabricante.

Garantia, manutenção e assistência técnica

- 15.5. O prazo de garantia é aquele estabelecido na Lei nº 8.078, de 11 de setembro de 1990 (Código de Defesa do Consumidor).

16. MODELO DE GESTÃO DO CONTRATO

- 16.1. O contrato deverá ser executado fielmente pelas partes, de acordo com as cláusulas avençadas e as normas da Lei nº 14.133, de 2021, e cada parte responderá pelas consequências de sua inexecução total ou parcial.
- 16.2. Em caso de impedimento, ordem de paralisação ou suspensão do contrato, o cronograma de execução será prorrogado automaticamente pelo tempo correspondente, anotadas tais circunstâncias mediante simples apostila.
- 16.3. As comunicações entre o órgão ou entidade e a contratada devem ser realizadas por escrito sempre que o ato exigir tal formalidade, admitindo-se o uso de mensagem eletrônica para esse fim, conforme endereço eletrônico informado pela contratada na sua proposta comercial.
- 16.4. O órgão ou entidade poderá convocar representante da empresa para adoção de providências que devam ser cumpridas de imediato.
- 16.5. Após a assinatura do contrato ou instrumento equivalente, o órgão ou entidade poderá convocar o representante da empresa contratada para reunião inicial para apresentação do plano de fiscalização, que conterá informações acerca das obrigações contratuais, dos mecanismos de fiscalização, das estratégias para execução do objeto, do plano complementar de execução da contratada, quando houver, do método de aferição dos resultados e das sanções aplicáveis, dentre outros.

Fiscalização

- 16.6. A execução do contrato deverá ser acompanhada e fiscalizada pelo(s) fiscal(is) do contrato, ou pelos respectivos substitutos (Lei nº 14.133, de 2021, art. 117, caput).

Fiscalização Técnica

- 16.7. O fiscal técnico do contrato acompanhará a execução do contrato, para que sejam cumpridas todas as condições estabelecidas no contrato, de modo a assegurar os melhores resultados para a Administração
- 16.7.1. O fiscal técnico do contrato anotará no histórico de gerenciamento do contrato todas as ocorrências relacionadas à execução do contrato, com a descrição do que for necessário para a regularização das faltas ou dos defeitos observados. (art. 117, §1º da Lei nº 14.133, de 2021).
- 16.7.2. Identificada qualquer inexatidão ou irregularidade, o fiscal técnico do contrato emitirá notificações para a correção da execução do contrato, determinando prazo para a correção.
- 16.7.3. O fiscal técnico do contrato informará ao gestor do contrato, em tempo hábil, a situação que demandar decisão ou adoção de medidas que ultrapassem sua competência, para que adote as medidas necessárias e saneadoras, se for o caso.
- 16.7.4. No caso de ocorrências que possam inviabilizar a execução do contrato nas datas aprezadas, o fiscal técnico do contrato comunicará o fato imediatamente ao gestor do contrato.
- 16.7.5. O fiscal técnico do contrato comunicará ao gestor do contrato, em tempo hábil, o término do contrato sob sua responsabilidade, com vistas à renovação tempestiva ou à



prorrogação contratual.

Fiscalização Administrativa

16.8. O fiscal administrativo do contrato verificará a manutenção das condições de habilitação da contratada, acompanhará o empenho, o pagamento, as garantias, as glosas e a formalização de apostilamento e termos aditivos, solicitando quaisquer documentos comprobatórios pertinentes, caso necessário.

16.8.1. Caso ocorra descumprimento das obrigações contratuais, o fiscal administrativo do contrato atuará tempestivamente na solução do problema, reportando ao gestor do contrato para que tome as providências cabíveis, quando ultrapassar a sua competência;

Gestor do Contrato

16.9. O gestor do contrato coordenará a atualização do processo de acompanhamento e fiscalização do contrato contendo todos os registros formais da execução no histórico de gerenciamento do contrato, a exemplo da ordem de serviço, do registro de ocorrências, das alterações e das prorrogações contratuais, elaborando relatório com vistas à verificação da necessidade de adequações do contrato para fins de atendimento da finalidade da administração.

16.10. O gestor do contrato acompanhará os registros realizados pelos fiscais do contrato, de todas as ocorrências relacionadas à execução do contrato e as medidas adotadas, informando, se for o caso, à autoridade superior àquelas que ultrapassarem a sua competência.

16.11. O gestor do contrato acompanhará a manutenção das condições de habilitação da contratada, para fins de empenho de despesa e pagamento, e anotará os problemas que obstem o fluxo normal da liquidação e do pagamento da despesa no relatório de riscos eventuais.

16.12. O gestor do contrato emitirá documento comprobatório da avaliação realizada pelos fiscais técnico, administrativo e setorial quanto ao cumprimento de obrigações assumidas pelo contratado, com menção ao seu desempenho na execução contratual, baseado nos indicadores objetivamente definidos e aferidos, e a eventuais penalidades aplicadas, devendo constar do cadastro de atesto de cumprimento de obrigações.

16.13. O gestor do contrato tomará providências para a formalização de processo administrativo de responsabilização para fins de aplicação de sanções, a ser conduzido pela comissão de que trata o art. 158 da Lei nº 14.133, de 2021, ou pelo agente ou pelo setor com competência para tal, conforme o caso.

16.14. O gestor do contrato deverá elaborar relatório final com informações sobre a consecução dos objetivos que tenham justificado a contratação e eventuais condutas a serem adotadas para o aprimoramento das atividades da Administração.

16.15. O gestor do contrato deverá enviar a documentação pertinente ao setor de contratos para a formalização dos procedimentos de liquidação e pagamento, no valor dimensionado pela fiscalização e gestão nos termos do contrato.

17. DA DOTAÇÃO ORÇAMENTÁRIA

17.1. As despesas decorrentes da presente contratação correrão à conta de recursos específicos consignados no Orçamento Geral da Prefeitura Municipal de Itinga do Maranhão deste exercício, na dotação abaixo discriminada:

Nos termos da legislação vigente, a indicação da dotação orçamentária fica postergada para o momento da formalização do contrato ou instrumento equivalente.



ESTADO DO MARANHÃO
PREFEITURA MUNICIPAL DE ITINGA DO MARANHÃO
COMPANHIA AUTÔNOMA DE ÁGUAS ESGOTOS E
SANEAMENTO DE ITINGA DO MARANHÃO/MA

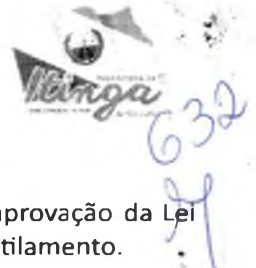

- 17.2. A dotação relativa aos exercícios financeiros subsequentes será indicada após aprovação da Lei Orçamentária respectiva e liberação dos créditos correspondentes, mediante apostilamento.

18. DO RECEBIMENTO DO OBJETO

- 18.1. O objeto será recebido provisoriamente, de forma sumária, no ato da entrega ou execução, juntamente com a nota fiscal ou instrumento de cobrança equivalente, pelo(a) responsável pelo acompanhamento e fiscalização do contrato, para efeito de posterior verificação de sua conformidade com as especificações constantes no Termo de Referência e na proposta.
- 18.2. O objeto poderá ser rejeitado, no todo ou em parte, inclusive antes do recebimento provisório, quando em desacordo com as especificações constantes no Termo de Referência e na proposta, devendo ser substituído no prazo de 5 (cinco) dias úteis, a contar da notificação da contratada, às suas custas, sem prejuízo da aplicação das penalidades.
- 18.3. O recebimento definitivo ocorrerá no prazo de 10 (dez) dias úteis, a contar do recebimento da nota fiscal ou instrumento de cobrança equivalente pela Administração, após a verificação da qualidade e quantidade executados e consequente aceitação mediante termo detalhado.
- 18.4. O prazo para recebimento definitivo poderá ser excepcionalmente prorrogado, de forma justificada, por igual período, quando houver necessidade de diligências para a aferição do atendimento das exigências contratuais.
- 18.5. No caso de controvérsia sobre a execução do objeto, quanto à dimensão, qualidade e quantidade, deverá ser observado o teor do art. 143 da Lei nº 14.133, de 2021, comunicando-se à empresa para emissão de Nota Fiscal no que pertine à parcela incontroversa da execução do objeto, para efeito de liquidação e pagamento.
- 18.6. O prazo para a solução, pelo contratado, de inconsistências na execução do objeto ou de saneamento da nota fiscal ou de instrumento de cobrança equivalente, verificadas pela Administração durante a análise prévia à liquidação de despesa, não será computado para os fins do recebimento definitivo.
- 18.7. O recebimento provisório ou definitivo não excluirá a responsabilidade civil pela solidez e pela segurança dos bens nem a responsabilidade ético-profissional pela perfeita execução do contrato.

19. DOS CRITÉRIOS PARA PAGAMENTO

- 19.1. Recebida a Nota Fiscal ou documento de cobrança equivalente, correrá o prazo de dez dias úteis para fins de liquidação, na forma da seção anterior, prorrogáveis por igual período.
- 19.2. Para fins de liquidação, o setor competente deverá verificar se a nota fiscal ou instrumento de cobrança equivalente apresentado expressa os elementos necessários e essenciais do documento, tais como:
- 19.2.1. o prazo de validade;
 - 19.2.2. a data da emissão;
 - 19.2.3. os dados do contrato e do órgão contratante;
 - 19.2.4. o período respectivo de execução do contrato;
 - 19.2.5. o valor a pagar; e
 - 19.2.6. eventual destaque do valor de retenções tributárias cabíveis.
- 19.3. Havendo erro na apresentação da nota fiscal ou instrumento de cobrança equivalente, ou circunstância que impeça a liquidação da despesa, esta ficará sobrestada até que o contratado providencie as medidas saneadoras, reiniciando-se o prazo após a comprovação da regularização da situação, sem ônus ao contratante.
- 19.4. A nota fiscal ou instrumento de cobrança equivalente deverá ser obrigatoriamente acompanhado da comprovação das certidões de regularidade junto à Receita Federal do Brasil/Previdência, Trabalhistas, FGTS, Estado (dívida ativa e tributos), Município (dívida ativa e tributos), nos termos do art. 68 da Lei nº 14.133, de 2021.



ESTADO DO MARANHÃO
PREFEITURA MUNICIPAL DE ITINGA DO MARANHÃO
COMPANHIA AUTÔNOMA DE ÁGUAS ESGOTOS E
SANEAMENTO DE ITINGA DO MARANHÃO/MA

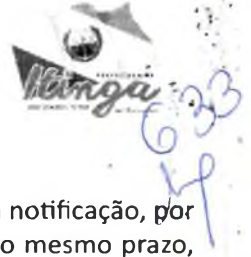

- 19.5. Constatando-se situação de irregularidade do contratado, será providenciada sua notificação, por escrito, para que, no prazo de 5 (cinco) dias úteis, regularize sua situação ou, no mesmo prazo, apresente sua defesa. O prazo poderá ser prorrogado uma vez, por igual período, a critério do contratante.
- 19.6. Não havendo regularização ou sendo a defesa considerada improcedente, o contratante deverá comunicar aos órgãos responsáveis pela fiscalização da regularidade fiscal quanto à inadimplência do contratado, bem como quanto à existência de pagamento a ser efetuado, para que sejam acionados os meios pertinentes e necessários para garantir o recebimento de seus créditos.
- 19.7. Persistindo a irregularidade, o contratante deverá adotar as medidas necessárias à rescisão contratual nos autos do processo administrativo correspondente, assegurada ao contratado a ampla defesa.
- 19.8. Havendo a efetiva execução do objeto, os pagamentos serão realizados normalmente, até que se decida pela rescisão do contrato, caso o contratado não regularize sua situação fiscal.
- 19.9. O pagamento será efetuado no prazo de até 30 (trinta) dias contados da finalização da liquidação da despesa, conforme item anterior.
- 19.10. O pagamento será realizado por meio de ordem bancária, para crédito em banco, agência e conta corrente indicados pelo contratado.
- 19.11. Será considerada data do pagamento o dia em que constar como emitida a ordem bancária para pagamento.
- 19.12. Quando do pagamento, será efetuada a retenção tributária prevista na legislação aplicável.
 - 19.12.1. Independentemente do percentual de tributo inserido na planilha, quando houver, serão retidos na fonte, quando da realização do pagamento, os percentuais estabelecidos na legislação vigente.
- 19.13. O contratado regularmente optante pelo Simples Nacional, nos termos da Lei Complementar nº 123, de 2006, não sofrerá a retenção tributária quanto aos impostos e contribuições abrangidos por aquele regime. No entanto, o pagamento ficará condicionado à apresentação de comprovação, por meio de documento oficial, de que faz jus ao tratamento tributário favorecido previsto na referida Lei Complementar.

Itinga do Maranhão - MA, 1 de Abril de 2024

Alesandro Oliveira de Andrade
Diretor Administrativo



MINUTA

ANEXO II – MODELO DE PROPOSTA DE PREÇOS

PREGÃO ELETRÔNICO Nº 013/2024

Prezados Senhores,

Pelo presente, submetemos à apreciação de V. Sra. a nossa proposta relativa à licitação em epígrafe, assumindo inteira responsabilidade por quaisquer erros ou omissões que venham a ser verificados na preparação.

1. PROPOSTA DE PREÇOS:

| ITEM | DESCRIÇÃO | MARCA | QUANT. | V. UNITÁRIO | V. TOTAL |
|------|-----------|-------|--------|-------------|-------------------------------------|
| | | | | | VALOR GLOBAL R\$ ____ (POR EXTENSO) |

2. PROPONENTE:

RAZÃO SOCIAL: ...

CNPJ: ...

ENDEREÇO: ...

TELEFONE: ...

FAX: ...

E-MAIL: ...

3. REPRESENTANTE LEGAL QUE ASSINARÁ A ATA DE REGISTRO DE PREÇOS E/OU O CONTRATO

NOME: ...

CPF: ...

RG: ...

NACIONALIDADE: ...

ESTADO CIVIL: ...

PROFISSÃO: ...

ENDEREÇO COMPLETO: ...

4. PRAZO DE VALIDADE DA PROPOSTA: ...

5. DADOS BANCÁRIOS DA EMPRESA: ...

Declaramos que estamos ciente e concordamos com as condições contidas no edital e seus anexos, bem como de que a proposta apresentada compreende a integralidade dos custos para atendimento dos direitos trabalhistas assegurados na Constituição Federal, nas leis trabalhistas, nas normas infralegais, nas convenções coletivas de trabalho e nos termos de ajustamento de conduta vigentes na data de sua entrega em definitivo e que cumpre plenamente os requisitos de habilitação definidos no instrumento convocatório.

Local e data

Nome e assinatura do representante legal da empresa
(Nº da identidade do declarante)



635
H

MINUTA

ANEXO III – MINUTA DA ATA DE REGISTRO DE PREÇOS

ATA DE REGISTRO DE PREÇOS Nº ____/____

LEI 14.233/2021



PROCESSO DE ORIGEM

Pregão Eletrônico Nº 013/2024
Nº PROCESSO ADMINISTRATIVO: 06.002/2024



OBJETO

Registro de Preços para eventual e futura contratação de empresa especializada em fornecimento de materiais de construção, elétricos e hidráulicos para atender as necessidades da Companhia Autônoma de Águas Esgotos e Saneamento de Itinga do Maranhão/MA - CAESI.



VALOR TOTAL REGISTRADO

R\$ 0,00 (valor por extenso)



VIGÊNCIAS

INICIAL: ____ de ____ de ____
FINAL: ____ de ____ de ____



ÓRGÃO GERENCIADOR

Companhia Autônoma de Águas Esgotos e Saneamento de Itinga do Maranhão/MA



ÓRGÃO(S) PARTICIPANTE(S)



DADOS DO BENEFICIÁRIO

RAZÃO SOCIAL CONTRATADO, CNPJ nº ____/____/____
Logradouro..., Número..., Bairro..., Cidade..., Estado.....
Nome Responsavel Contratado..., CPF nº ____-____-____

PREÂMBULO

Aos ____ de ____ de ____, a Prefeitura Municipal de Itinga do Maranhão – MA, através da Unidade Gerenciadora _____, inscrita no CNPJ nº _____, lavra a presente Ata de Registro de Preços (ARP), referente ao Processo Administrativo em epígrafe que deu origem ao Pregão Eletrônico N°{numero_processo_contratacao}, que tem como objeto _____, **RESOLVE** registrar os preços da empresa indicada e qualificada nesta ATA, observados as especificações, os preços e os quantitativos do termo de referência do Processo de Contratação em referência referenciada, atendendo as condições previstas no edital de licitação, sujeitando-se as partes às normas constantes na _____, sujeitando-se as partes às normas



MINUTA

constantes na Lei nº 14.133, de 1º de abril de 2021, bem como, as cláusulas e condições abaixo estabelecidas, constituindo-se esta **ATA** em documento vinculativo e obrigacional às partes.

CLÁUSULA PRIMEIRA – DO OBJETO

1 – A presente Ata tem por objeto Registro de Preços para eventual e futura contratação de empresa especializada em fornecimento de materiais de construção, elétricos e hidráulicos para atender as necessidades da Companhia Autônoma de Águas Esgotos e Saneamento de Itinga do Maranhão/MA - CAESI., especificado no Termo de Referência, Anexo I do edital do Pregão Eletrônico Nº 013/2024, que é parte integrante desta Ata, assim como as propostas cujos preços tenham sido registrados, independentemente de transcrição.

CLÁUSULA SEGUNDA – DA VALIDADE, FORMALIZAÇÃO E CADASTRO RESERVA

2.1 – A validade da Ata de Registro de Preços será de 1 (um) ano, contado a partir do primeiro dia útil subsequente à sua assinatura, podendo ser prorrogada por igual período, mediante a anuência do fornecedor, desde que comprovado o preço vantajoso.

2.1.1 – O contrato decorrente da ata de registro de preços terá sua vigência estabelecida no próprio instrumento contratual e observará no momento da contratação e a cada exercício financeiro a disponibilidade de créditos orçamentários, bem como a previsão no plano plurianual, quando ultrapassar 1 (um) exercício financeiro.

2.1.2 – Na formalização do contrato ou do instrumento substituto deverá haver a indicação da disponibilidade dos créditos orçamentários respectivos.

2.2 – A contratação com os fornecedores registrados na ata será formalizada por intermédio de instrumento contratual, emissão de nota de empenho de despesa, autorização de compra ou outro instrumento hábil, conforme o art. 95 da Lei nº 14.133, de 2021.

2.2.1 – O instrumento contratual de que trata o item anterior deverá ser assinado no prazo de validade da ata de registro de preços.

2.3 – Os contratos decorrentes do sistema de registro de preços poderão ser alterados, observado o art. 124 da Lei nº 14.133, de 2021.

2.4 – Após do processo de contratação, deverão ser observadas as seguintes condições para formalização da ata de registro de preços:

2.4.1 – Serão registrados na ata os preços e os quantitativos do adjudicatário e se obrigar nos limites dela;

2.4.2 – Será incluído na ata, na forma de anexo, o registro dos licitantes ou dos fornecedores que:

2.4.2.1 – Aceitarem cotar os itens com preços iguais aos do adjudicatário, observada a classificação da licitação;

2.4.2.2 – Mantiverem sua proposta original.

2.4.3 – Será respeitada, nas contratações, a ordem de classificação dos licitantes ou dos fornecedores registrados na ata.

2.5 – O registro a que se refere o item 2.4.2 tem por objetivo a formação de cadastro de reserva para o caso de impossibilidade de atendimento pelo signatário da ata.

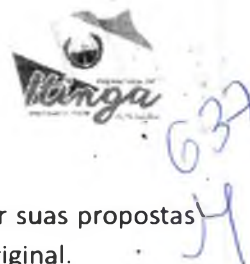

MINUTA

2.6 – Para fins da ordem de classificação, os licitantes ou fornecedores que aceitarem reduzir suas propostas para o preço do adjudicatário terão prioridades sobre aqueles que mantiverem sua proposta original.

2.7 – A habilitação dos licitantes que comporão o cadastro de reserva a que se refere o item 2.4.2.2 somente será efetuada quando houver necessidade de contratação dos licitantes remanescentes, nas seguintes hipóteses:

2.7.1 – Quando o licitante vencedor não assinar a ata de registro de preços, no prazo e nas condições estabelecidos no edital ou no aviso de contratação direta;

2.7.2 – Quando houver o cancelamento do registro do licitante ou do registro de preços.

2.8 – O preço registrado com indicação dos licitantes e fornecedores será divulgado no PNCP e ficará disponibilizado durante a vigência da ata de registro de preços.

2.9 – Após a homologação do processo de contratação, o fornecedor mais bem classificado será convocado para assinar a ata de registro de preços, no prazo e nas condições estabelecidos no instrumento convocatório, sob pena de decair o direito, sem prejuízo das sanções previstas na Lei nº 14.133, de 2021.

2.9.1 – O prazo de convocação poderá ser prorrogado 1 (uma) vez, por igual período, mediante solicitação do fornecedor convocado, desde que apresentada dentro do prazo, devidamente justificada, e que a justificativa seja aceita pela Administração.

2.10 – A ata de registro de preços poderá ser assinada por meio de assinatura digital e disponibilizada no PNCP.

2.11 – Quando o convocado não assinar a ata de registro de preços no prazo e nas condições estabelecidos no edital ou no aviso de contratação, e observado o disposto no item 2.7, observando o item 2.7 e subitens, fica facultado à Administração convocar os licitantes remanescentes do cadastro de reserva, na ordem de classificação, para fazê-lo em igual prazo e nas condições propostas pelo primeiro classificado.

2.12 – Na hipótese de nenhum dos licitantes que trata o item 2.4.2.1, aceitar a contratação nos termos do item anterior, a Administração, observados o valor estimado e sua eventual atualização nos termos do instrumento convocatório, poderá:

2.12.1 – Convocar para negociação os demais licitantes ou fornecedores remanescentes cujos preços foram registrados sem redução, observada a ordem de classificação, com vistas à obtenção de preço melhor, mesmo que acima do preço do adjudicatário; ou

2.12.2 – Adjudicar e firmar o contrato nas condições ofertadas pelos fornecedores remanescentes, atendida a ordem classificatória, quando frustrada a negociação de melhor condição.

2.13 – A existência de preços registrados implicará compromisso de fornecimento nas condições estabelecidas, mas não obrigará a Administração a contratar, facultada a realização de licitação específica para a aquisição pretendida, desde que devidamente justificada.

CLÁUSULA TERCEIRA – REMANEJAMENTO DAS QUANTIDADES REGISTRADAS

3.1 – As quantidades previstas para os itens com preços registrados nesta ata de registro de preços poderão ser remanejadas pelo órgão ou entidade gerenciadora entre os órgãos ou entidades participantes do registro de preços.

3.2 – O remanejamento somente poderá ser feito de órgão ou entidade participante para órgão ou entidade participante.

3.3 – O órgão ou entidade gerenciadora que tiver estimado as quantidades que pretende contratar será considerado participante para efeito do remanejamento.

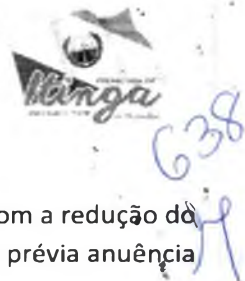

MINUTA

3.4 – Competirá ao órgão ou à entidade gerenciadora autorizar o remanejamento solicitado, com a redução do quantitativo inicialmente informado pelo órgão ou pela entidade participante, desde que haja prévia anuência do órgão ou da entidade que sofrer redução dos quantitativos informados.

CLÁUSULA QUARTA – ALTERAÇÃO OU ATUALIZAÇÃO DOS PREÇOS REGISTRADOS

4.1 – É vedado efetuar acréscimos nos quantitativos fixados na ata de registro de preços.

4.2 – Os preços registrados poderão ser alterados ou atualizados em decorrência de eventual redução dos preços praticados no mercado ou de fato que eleve o custo dos bens, das obras ou dos serviços registrados, nas seguintes situações:

4.2.1 – Em caso de força maior, caso fortuito ou fato do príncipe ou em decorrência de fatos imprevisíveis ou previsíveis de consequências incalculáveis, que inviabilizem a execução da ata tal como pactuada, nos termos da alínea “d” do inciso II do caput do art. 124 da Lei nº 14.133, de 2021;

4.1.2 – Em caso de criação, alteração ou extinção de quaisquer tributos ou encargos legais ou a superveniência de disposições legais, com comprovada repercussão sobre os preços registrados;

4.1.3 – Na hipótese de previsão no instrumento convocatório de cláusula de reajustamento ou repactuação sobre os preços registrados, nos termos da Lei nº 14.133, de 2021.

4.1.3.1 – No caso do reajustamento, deverá ser respeitada a contagem da anualidade e o índice previstos para a contratação;

4.1.3.2 – No caso da repactuação, poderá ser a pedido do interessado, conforme critérios definidos para a contratação.

CLÁUSULA QUINTA – NEGOCIAÇÃO DE PREÇOS REGISTRADOS

5.1 – Na hipótese de o preço registrado tornar-se superior ao preço praticado no mercado por motivo superveniente, o órgão ou entidade gerenciadora convocará o fornecedor para negociar a redução do preço registrado.

5.1.1 – Caso não aceite reduzir seu preço aos valores praticados pelo mercado, o fornecedor será liberado do compromisso assumido quanto ao item registrado, sem aplicação de penalidades administrativas.

5.1.2 – Na hipótese prevista no item anterior, o gerenciador convocará os fornecedores do cadastro de reserva, na ordem de classificação, para verificar se aceitam reduzir seus preços aos valores de mercado e não convocará os licitantes ou fornecedores que tiveram seu registro cancelado.

5.1.3 – Se não obtiver êxito nas negociações, o órgão ou entidade gerenciadora procederá ao cancelamento da ata de registro de preços, adotando as medidas cabíveis para obtenção de contratação mais vantajosa.

5.1.4 – Na hipótese de redução do preço registrado, o gerenciador comunicará aos órgãos e às entidades que tiverem firmado contratos decorrentes da ata de registro de preços para que avaliem a conveniência e a oportunidade de diligenciar negociação com vistas à alteração contratual, observado o disposto no art. 124 da Lei nº 14.133, de 2021.

5.2 – Na hipótese de o preço de mercado tornar-se superior ao preço registrado e o fornecedor não poder cumprir as obrigações estabelecidas na ata, será facultado ao fornecedor requerer ao gerenciador a alteração



MINUTA

639
JP

do preço registrado, mediante comprovação de fato superveniente que supostamente o impossibilite de cumprir o compromisso.

5.2.1 – Neste caso, o fornecedor encaminhará, juntamente com o pedido de alteração, a documentação comprobatória ou a planilha de custos que demonstre a inviabilidade do preço registrado em relação às condições inicialmente pactuadas.

5.2.2 – Na hipótese de não comprovação da existência de fato superveniente que inviabilize o preço registrado, o pedido será indeferido pelo órgão ou entidade gerenciadora e o fornecedor deverá cumprir as obrigações estabelecidas na ata, sob pena de cancelamento do seu registro, nos termos do item 6.1, sem prejuízo das sanções previstas na Lei nº 14.133, de 2021, e na legislação aplicável.

5.2.3 – Na hipótese de cancelamento do registro do fornecedor, nos termos do item anterior, o gerenciador convocará os fornecedores do cadastro de reserva, na ordem de classificação, para verificar se aceitam manter seus preços registrados.

5.2.4 – Se não obtiver êxito nas negociações, o órgão ou entidade gerenciadora procederá ao cancelamento da ata de registro de preços, nos termos do item 6.4, e adotará as medidas cabíveis para a obtenção da contratação mais vantajosa.

5.2.5 – Na hipótese de comprovação da majoração do preço de mercado que inviabilize o preço registrado, conforme previsto no item 5.2 e no item 5.2.1, o órgão ou entidade gerenciadora atualizará o preço registrado, de acordo com a realidade dos valores praticados pelo mercado.

5.2.6 – O órgão ou entidade gerenciadora comunicará aos órgãos e às entidades que tiverem firmado contratos decorrentes da ata de registro de preços sobre a efetiva alteração do preço registrado, para que avaliem a necessidade de alteração contratual, observado o disposto no art. 124 da Lei nº 14.133, de 2021.

CLÁUSULA SEXTA – DO CANCELAMENTO DA ATA DE REGISTRO DE PREÇOS

6.1 – O registro do fornecedor será cancelado pelo gerenciador, quando o fornecedor:

6.1.1 – Descumprir as condições da ata de registro de preços, sem motivo justificado;

6.1.2 – Não retirar a nota de empenho, ou instrumento equivalente, no prazo estabelecido pela Administração sem justificativa razoável;

6.1.3 – Não aceitar manter seu preço registrado, na hipótese prevista no artigo 27, § 2º, do Decreto nº 11.462, de 2023; ou

6.1.4 – Sofrer sanção prevista nos incisos III ou IV do caput do art. 156 da Lei nº 14.133, de 2021.

6.1.4.1 – Na hipótese de aplicação de sanção prevista nos incisos III ou IV do caput do art. 156 da Lei nº 14.133, de 2021, caso a penalidade aplicada ao fornecedor não ultrapasse o prazo de vigência da ata de registro de preços, poderá o órgão ou a entidade gerenciadora, mediante decisão fundamentada, decidir pela manutenção do registro de preços, vedadas contratações derivadas da ata enquanto perdurarem os efeitos da sanção.

6.2 – O cancelamento de registros nas hipóteses previstas no item 6.1 será formalizado por despacho do órgão ou da entidade gerenciadora, garantidos os princípios do contraditório e da ampla defesa.

6.3 – Na hipótese de cancelamento do registro do fornecedor, o órgão ou a entidade gerenciadora poderá convocar os licitantes que compõem o cadastro de reserva, observada a ordem de classificação.

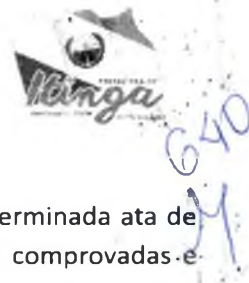

MINUTA

6.4 – O cancelamento dos preços registrados poderá ser realizado pelo gerenciador, em determinada ata de registro de preços, total ou parcialmente, nas seguintes hipóteses, desde que devidamente comprovadas e justificadas:

6.4.1 – Por razão de interesse público;

6.4.2 – A pedido do fornecedor, decorrente de caso fortuito ou força maior; ou

6.4.3 – Se não houver êxito nas negociações, nas hipóteses em que o preço de mercado tornar-se superior ou inferior ao preço registrado, nos termos dos artigos 26, § 3º e 27, § 4º, ambos do Decreto nº 11.462, de 2023.

CLÁUSULA SÉTIMA – DAS PENALIDADES

7.1 – O descumprimento da Ata de Registro de Preços ensejará aplicação das penalidades estabelecidas no instrumento convocatório;

7.1.2 – As sanções também se aplicam aos integrantes do cadastro de reserva no registro de preços que, convocados, não honrarem o compromisso assumido injustificadamente após terem assinado a ata.

7.2 – É da competência do gerenciador a aplicação das penalidades decorrentes do descumprimento do pactuado nesta ata de registro de preço, exceto nas hipóteses em que o descumprimento disser respeito às contratações dos órgãos ou entidade participante, caso no qual caberá ao respectivo órgão participante a aplicação da penalidade.

7.3 – O órgão ou entidade participante deverá comunicar ao órgão gerenciador qualquer das ocorrências previstas no item 6.1, dada a necessidade de instauração de procedimento para cancelamento do registro do fornecedor.

CLÁUSULA OITAVA – DAS DISPOSIÇÕES FINAIS

8.1 – As condições gerais de execução do objeto, tais como os prazos para entrega e recebimento, as obrigações da Administração e do fornecedor registrado, penalidades e demais condições do ajuste, encontram-se definidos no Termo de Referência, Anexo I do instrumento convocatório.

8.2 – Integra a presente Ata de Registro de Preço, o Anexo I, com o cadastro de reserva das empresas signatárias que aceitam cotar os itens com os preços iguais ao do licitante vencedor do procedimento de contratação em referência.

8.3 – Fica eleito o Foro da cidade de Itinga do Maranhão - MA, para dirimir quaisquer litígios oriundos da presente ATA de Registro de Preços (ARP), que não puderem ser administrativamente solucionados, renunciando, como renunciado têm, a qualquer outro por mais privilegiado que seja, até mesmo se houver mudança de domicílio de qualquer das partes.

CLÁUSULA NONA – DA ADESÃO À ATA DE REGISTRO DE PREÇOS

9.1 – Durante a vigência da ata, os órgãos e as entidades da Administração Pública Estadual, Distrital e Municipal que não participaram do procedimento de IRP poderão aderir à ata de registro de preços na condição de não participantes, observados os seguintes requisitos:

9.1.1 – Apresentação de justificativa da vantagem da adesão, inclusive em situações de provável desabastecimento ou descontinuidade de serviço público;



MINUTA

9.1.2 – Demonstração de que os valores registrados estão compatíveis com os valores praticados pelo mercado na forma do art. 23 da Lei nº 14.133, de 2021; e

9.1.3 – Consulta e aceitação prévias do órgão ou da entidade gerenciadora e do fornecedor.

9.2 – A autorização do órgão ou entidade gerenciadora apenas será realizada após a aceitação da adesão pelo fornecedor.

9.2.1 – O órgão ou entidade gerenciadora poderá rejeitar adesões caso elas possam acarretar prejuízo à execução de seus próprios contratos ou à sua capacidade de gerenciamento.

9.3 – Após a autorização do órgão ou da entidade gerenciadora, o órgão ou entidade não participante deverá efetivar a aquisição ou a contratação solicitada em até noventa dias, observado o prazo de vigência da ata.

9.4 – O prazo de que trata o subitem anterior, relativo à efetivação da contratação, poderá ser prorrogado excepcionalmente, mediante solicitação do órgão ou da entidade não participante aceita pelo órgão ou pela entidade gerenciadora, desde que respeitado o limite temporal de vigência da ata de registro de preços.

9.5 – O órgão ou a entidade poderá aderir ao item da ata de registro de preços da qual seja integrante, na qualidade de não participante, para aqueles itens para os quais não tenha quantitativo registrado, observados os requisitos do item 9.1.

9.5 – As aquisições ou contratações adicionais não poderão exceder, por órgão ou entidade, a cinquenta por cento dos quantitativos dos itens do instrumento convocatório registrados na ata de registro de preços para o gerenciador e para os participantes.

9.6 – O quantitativo decorrente das adesões não poderá exceder, na totalidade, ao dobro do quantitativo de cada item registrado na ata de registro de preços para o gerenciador e os participantes, independentemente do número de órgãos ou entidades não participantes que aderirem à ata de registro de preços.

CLÁUSULA DÉCIMA – DOS ITENS REGISTRADOS

10.1 – O preço registrado, as especificações do objeto, as quantidades de cada item e as demais condições ofertadas na proposta são as que seguem:

| Item | Descrição | Unidade | Marca | Quantidade | Preço Unitário | Preço Total |
|------|-----------|---------|-------|------------|----------------|-------------|
| | | | | | | |

Itinga do Maranhão – MA, ____ de ____ de ____

(ASSINATURAS)



MINUTA

ANEXO DA ATA DE REGISTRO DE PREÇOS DO PREGÃO ELETRÔNICO Nº 013/2024

CADASTRO DE RESERVA DA ATA DE REGISTRO DE PREÇOS Nº /

642
H

Aceita(m) cotar o(s) produto(s)/serviço(s) objeto da Ata de Registro de Preços em epígrafe com preços iguais ao do licitante vencedor do Pregão Eletrônico Nº 013/2024, detentor dos preços registrados com esta Prefeitura Municipal, na sequência da classificação do certame, os seguintes fornecedores:

| COLOCAÇÃO | FORNECEDOR | CNPJ | ENDEREÇO | REPRESENTANTE | CONTATOS | Nº DOS ITENS |
|-----------|------------|------|----------|---------------|----------|--------------|
| | | | | | | |
| | | | | | | |
| | | | | | | |

Itinga do Maranhão – MA, _____ de _____ de _____

(ASSINATURAS)



MINUTA
ANEXO IV – MINUTA DO CONTRATO

643
M

CONTRATO Nº _____ / _____
COMPRAS E SERVIÇOS COMUNS – LEI 14.233/2021



PROCESSO DE ORIGEM

PREGÃO ELETRÔNICO nº _____ / _____
Nº PROCESSO ADMINISTRATIVO: _____ / _____



OBJETO CONTRATUAL

.....



VALOR CONTRATUAL

RS (.....)



VIGÊNCIAS CONTRATUAL

INICIAL: ____/____/____
FINAL: ____/____/____



DADOS DO CONTRATANTE

RAZÃO SOCIAL CONTRATANTE, CNPJ nº ____-____/____-____
Logradouro....., Número....., Bairro....., Cidade....., Estado.....
Nome Responsavel Contrante....., CPF nº ____-____-____



DADOS DO CONTRATADO

RAZÃO SOCIAL CONTRATADO, CNPJ nº ____-____/____-____
Logradouro....., Número....., Bairro....., Cidade....., Estado.....
Nome Responsavel Contratado....., CPF nº ____-____-____



FISCAL DO CONTRATO

Nome Fiscal Contrato.....

PREÂMBULO

Aos ____ de _____ de _____, a Razão Social Contratante.... – UF., através da Unidade Admsintrativa Contratante, inscrita no CNPJ nº ____-____/____-____, em observância às disposições da Lei nº 14.133, de 1º de abril de 2021 na presença de testemunhas abaixo nomeadas acordam em assinar o presente **TERMO DE**

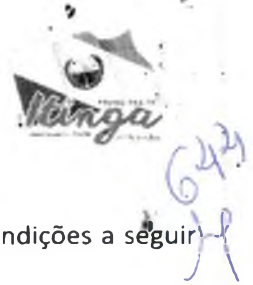

MINUTA

CONTRATO, decorrente do Processo de Contratação em epígrafe, mediante as cláusulas e condições a seguir enunciadas.

CLÁUSULA PRIMEIRA – DO OBJETO E DA VINCULAÇÃO (art. 92, I e II)

1.1 – O presente instrumento tem por objeto de acordo com as especificações e condições definidas no Termo de Referência e em conformidade com a proposta de preço apresentada pela **CONTRATADA**.

CLÁUSULA SEGUNDA – DO PREÇO (art. 92, V)

2.1 – O valor do presente Contrato é de R\$ (.....), em conformidade com a proposta apresentada pela **CONTRATADA**, conforme quadro abaixo:

| ESPECIFICAÇÕES E ITENS DO CONTRATO | | | | | | |
|------------------------------------|-----------|-------|---------|--------|-------------|-------------|
| Item | Descrição | Marca | Unidade | Quant. | Valor Unit. | Valor Total |
| 1 | | | | | | |
| 2 | | | | | | |
| 3 | | | | | | |
| Valor Total | | | | | | R\$ |

2.2 – No valor acima estão incluídas todas as despesas ordinárias diretas e indiretas decorrentes da execução do objeto, inclusive tributos e/ou impostos, encargos sociais, trabalhistas, previdenciários, fiscais e comerciais incidentes, taxa de administração, frete, seguro e outros necessários ao cumprimento integral do objeto da contratação.

2.3 – O valor acima é meramente estimativo, de forma que os pagamentos devidos ao contratado dependerão dos quantitativos efetivamente executados.

2.3 – São anexos a este instrumento e vinculam esta contratação, independentemente de transcrição:

2.3.1 – O Termo de Referência que embasou a contratação, em especial as cláusulas específicas quanto a forma de execução do objeto;

2.3.2 – Edital de Licitação e/ou Aviso de Contratação Direta, conforme o caso;

2.3.3 – A Proposta do Contratado;

2.3.4 – Eventuais anexos dos documentos supracitados.

CLÁUSULA TERCEIRA – DO PRAZO DE VIGÊNCIA DO CONTRATO

3.1 – O prazo de vigência da contratação terá início na data de ___/___/___ e encerramento em ___/___/___, na forma do artigo 105 da Lei nº 14.133, de 2021, e, em caso de serviços e fornecimentos contínuos, poderão ser prorrogáveis por até 10 anos, na forma dos artigos 106 e 107 da Lei nº 14.133, de 2021.

4.1.1 – O prazo de vigência será automaticamente prorrogado, independentemente de termo aditivo, quando o objeto não for concluído no período firmado acima, ressalvadas as providências cabíveis no caso de culpa do contratado, previstas neste instrumento.

4.1.2 – A prorrogação de que trata esse item é condicionada à avaliação, por parte do Gestor do Contrato, da vantajosidade da prorrogação, a qual deverá ser realizada motivadamente, com base no Histórico de Gestão do Contrato, nos princípios da manutenção da necessidade, economicidade e oportunidade da contratação, e nos demais aspectos que forem julgados relevantes.

3.2 – O contratado não tem direito subjetivo à prorrogação contratual.

3.3 – Em caso de prorrogação de contrato deverá ser promovida mediante celebração de termo aditivo.

3.4 – O contrato não poderá ser prorrogado quando o contratado tiver sido penalizado nas sanções de declaração de inidoneidade ou impedimento de licitar e contratar com poder público, observadas as abrangências de aplicação.

CLÁUSULA QUARTA – MODELOS DE EXECUÇÃO E GESTÃO CONTRATUAIS (art. 92, IV, VII e XVIII)

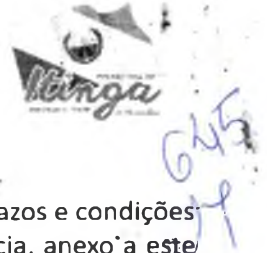

MINUTA

4.1 – O regime de execução contratual, os modelos de gestão e de execução, assim como os prazos e condições de conclusão, entrega, observação e recebimento do objeto constam no Termo de Referência, anexo a este Contrato.

CLÁUSULA QUINTA – DAS CONDIÇÕES DE PAGAMENTO (art. 92, V e VI)

5.1 – O prazo para pagamento ao contratado e demais condições a ele referentes encontram-se definidos no Termo de Referência, parte integrante a este Contrato.

CLÁUSULA SEXTA – DO REAJUSTE (art. 92, V)

6.1 – Os preços inicialmente contratados são fixos e irreajustáveis no prazo de um ano contado da data do orçamento estimado constante do processo administrativo que deu origem ao presente termo de contrato.

6.2 – Após o interregno de um ano, e independentemente de pedido do Contratado, os preços iniciais serão reajustados, mediante a aplicação, pelo **CONTRATANTE**, do índice Índice Geral de Preços de Mercado – IGP-M, exclusivamente para as obrigações iniciadas e concluídas após a ocorrência da anualidade.

6.3 – Nos reajustes subsequentes ao primeiro, o intervalo mínimo de um ano será contado a partir dos efeitos financeiros do último reajuste.

6.4 – No caso de atraso ou não divulgação do(s) índice (s) de reajustamento, o **CONTRATANTE** pagará ao Contratado a importância calculada pela última variação conhecida, liquidando a diferença correspondente tão logo seja(m) divulgado(s) o(s) índice(s) definitivo(s).

6.5 – Nas aferições finais, o(s) índice(s) utilizado(s) para reajuste será(ão), obrigatoriamente, o(s) definitivo(s).

6.6 – Caso o(s) índice(s) estabelecido(s) para reajustamento venha(m) a ser extinto(s) ou de qualquer forma não possa(m) mais ser utilizado(s), será(ão) adotado(s), em substituição, o(s) que vier(em) a ser determinado(s) pela legislação então em vigor.

6.7 – Na ausência de previsão legal quanto ao índice substituto, as partes elegerão novo índice oficial, para reajustamento do preço do valor remanescente, por meio de termo aditivo.

6.8 – O reajuste será realizado por apostilamento.

CLÁUSULA SÉTIMA – DO OBRIGAÇÕES PERTINENTES À LGPD

7.1 – Quando o presente instrumento tratar de informações pessoais, as partes deverão cumprir a Lei nº 13.709, de 14 de agosto de 2018 (LGPD), quanto a todos os dados pessoais a que tenham acesso em razão deste contrato administrativo, independentemente de declaração ou de aceitação expressa.

7.2 – Os dados obtidos somente poderão ser utilizados para as finalidades que justificaram seu acesso e de acordo com a boa-fé e com os princípios do art. 6º da LGPD.

7.3 – É vedado o compartilhamento com terceiros dos dados obtidos fora das hipóteses permitidas em Lei.

7.4 – A Administração deverá ser informada no prazo de 5 (cinco) dias úteis sobre todos os contratos de sub-operação firmados ou que venham a ser celebrados pelo **CONTRATADO**.

7.5 – Terminado o tratamento dos dados nos termos do art. 15 da LGPD, é dever do contratado eliminá-los, com exceção das hipóteses do art. 16 da LGPD, incluindo aquelas em que houver necessidade de guarda de documentação para fins de comprovação do cumprimento de obrigações legais ou contratuais e somente enquanto não prescritas essas obrigações.

7.6 – É dever do contratado orientar e treinar seus empregados sobre os deveres, requisitos e responsabilidades decorrentes da LGPD.

7.7 – O **CONTRATADO** deverá exigir de sub operadores e subcontratados o cumprimento dos deveres da presente cláusula, permanecendo integralmente responsável por garantir sua observância.

7.8 – O **CONTRATANTE** poderá realizar diligência para aferir o cumprimento dessa cláusula, devendo o **CONTRATADO** atender prontamente eventuais pedidos de comprovação formulados.



MINUTA

7.9 – O **CONTRATADO** deverá prestar, no prazo fixado pelo **CONTRATANTE**, prorrogável justificadamente, quaisquer informações acerca dos dados pessoais para cumprimento da LGPD, inclusive quanto a eventual descarte realizado.

7.10 – Bancos de dados eventualmente formados a partir de deste instrumento contratual, notadamente aqueles que se proponham a armazenar dados pessoais, devem ser mantidos em ambiente virtual controlado, com registro individual rastreável de tratamentos realizados (LGPD, art. 37), com cada acesso, data, horário e registro da finalidade, para efeito de responsabilização, em caso de eventuais omissões, desvios ou abusos.

7.10.1 – Os referidos bancos de dados devem ser desenvolvidos em formato interoperável, a fim de garantir a reutilização desses dados pela Administração nas hipóteses previstas na LGPD.

7.11 – O contrato está sujeito a ser alterado nos procedimentos pertinentes ao tratamento de dados pessoais, quando indicado pela autoridade competente, em especial a ANPD por meio de opiniões técnicas ou recomendações, editadas na forma da LGPD.

7.12 – Os contratos e convênios de que trata o § 1º do art. 26 da LGPD deverão ser comunicados à autoridade nacional.

CLÁUSULA OITAVA – DA DOTAÇÃO ORÇAMENTÁRIA (art. 92, VIII)

8.1 – As despesas decorrentes da presente contratação correrão à conta de recursos específicos consignados no Orçamento Geral da Prefeitura Municipal de Itinga do Maranhão deste exercício, na dotação abaixo discriminada:

DOTAÇÃO ORÇAMENTÁRIA

UNIDADE:
CLASSIFICAÇÃO:
NATUREZA DA DESPESA:
FICHA:

8.2 – A dotação relativa aos exercícios financeiros subsequentes será indicada após aprovação da Lei Orçamentária respectiva e liberação dos créditos correspondentes, mediante apostilamento.

CLÁUSULA NONA – DAS OBRIGAÇÕES DO CONTRATANTE (art. 92, X, XI e XIV)

9.1 – Exigir o cumprimento de todas as obrigações assumidas pelo Contratado, de acordo com o contrato e seus anexos;

9.2 – Receber o objeto no prazo e condições estabelecidas no Termo de Referência.

9.3 – Notificar o Contratado, por escrito, sobre vícios, defeitos ou incorreções verificadas no objeto fornecido, para que seja por ele substituído, reparado ou corrigido, no total ou em parte, às suas expensas.

9.4 – Acompanhar e fiscalizar a execução do contrato e o cumprimento das obrigações pelo Contratado.

9.5 – Efetuar o pagamento ao Contratado do valor correspondente ao fornecimento do objeto, no prazo, forma e condições estabelecidos no presente Contrato e no Termo de Referência.

9.6 – Aplicar ao Contratado as sanções previstas na lei e neste Contrato.

9.7 – Cientificar o órgão de representação judicial da Procuradoria desta administração para adoção das medidas cabíveis quando do descumprimento de obrigações pelo Contratado.

9.8 – Explicitamente emitir decisão sobre todas as solicitações e reclamações relacionadas à execução do presente Contrato, ressalvados os requerimentos manifestamente impertinentes, meramente protelatórios ou de nenhum interesse para a boa execução do ajuste.

9.8.1 – A Administração terá o prazo de 30 (trinta) dias, a contar da data do protocolo do requerimento para decidir, admitida a prorrogação motivada, por igual período.

9.9 – Responder eventuais pedidos de restabelecimento do equilíbrio econômico-financeiro feitos pelo contratado no prazo máximo de 30 (trinta) dias.

9.10 – Notificar os emitentes das garantias quanto ao início de processo administrativo para apuração de descumprimento de cláusulas contratuais, nos termos do §4º, do art. 137, da Lei nº 14.133, de 2021.



MINUTA

9.11 – A Administração não responderá por quaisquer compromissos assumidos pelo Contratado com terceiros, ainda que vinculados à execução do contrato, bem como por qualquer dano causado a terceiros em decorrência de ato do Contratado, de seus empregados, prepostos ou subordinados.

CLÁUSULA DÉCIMA – DAS OBRIGAÇÕES DO CONTRATADO (art. 92, XIV, XVI e XVII)

10.1 – O Contratado deve cumprir todas as obrigações constantes deste Contrato e Termo de Referência, parte integrante a este Contrato, assumindo como exclusivamente seus os riscos e as despesas decorrentes da boa e perfeita execução do objeto, observando, ainda, as obrigações a seguir dispostas.

10.2 – Em casos de fornecimento de equipamentos, entregar o objeto acompanhado do manual do usuário, com uma versão em português, e da relação da rede de assistência técnica autorizada.

10.3 – Responsabilizar-se pelos vícios e danos decorrentes do objeto, de acordo com os artigos 12, 13 e 17 a 27, do Código de Defesa do Consumidor (Lei nº 8.078, de 1990).

10.4 – Comunicar ao **CONTRATANTE**, no prazo máximo de 24 (vinte e quatro) horas que antecede a data da execução, os motivos que impossibilitem o cumprimento do prazo previsto, com a devida comprovação.

10.5 – Atender às determinações regulares emitidas pelo fiscal ou gestor do contrato ou autoridade superior (art. 137, II) e prestar todo esclarecimento ou informação por eles solicitados.

10.6 – Reparar, corrigir, remover, reconstruir ou substituir, às suas expensas, no total ou em parte, no prazo fixado pelo fiscal do contrato, os bens nos quais se verificarem vícios, defeitos ou incorreções resultantes da execução ou dos materiais empregados.

10.7 – Responsabilizar-se pelos vícios e danos decorrentes da execução do objeto, bem como por todo e qualquer dano causado à Administração ou terceiros, não reduzindo essa responsabilidade a fiscalização ou o acompanhamento da execução contratual pelo **CONTRATANTE**, que ficará autorizado a descontar dos pagamentos devidos ou da garantia, caso exigida, o valor correspondente aos danos sofridos.

10.8 – A empresa **CONTRATADA** deverá entregar ao setor responsável pela fiscalização do contrato, junto com a Nota Fiscal para fins de pagamento, os seguintes documentos relacionados na Ordem de Fornecimento/Serviço.

10.9 – Responsabilizar-se pelo cumprimento das obrigações previstas em Acordo, Convenção, Dissídio Coletivo de Trabalho ou equivalentes das categorias abrangidas pelo contrato, por todas as obrigações trabalhistas, sociais, previdenciárias, tributárias e as demais previstas em legislação específica, cuja inadimplência não transfere a responsabilidade ao **CONTRATANTE**;

10.10 – Comunicar ao Fiscal do contrato, no prazo de 24 (vinte e quatro) horas, qualquer ocorrência anormal ou acidente que se verifique no local da execução do objeto contratual.

10.11 – Paralisar, por determinação do **CONTRATANTE**, qualquer atividade que não esteja sendo executada de acordo com a boa técnica ou que ponha em risco a segurança de pessoas ou bens de terceiros.

10.12 – Manter durante toda a vigência do contrato, em compatibilidade com as obrigações assumidas, todas as condições exigidas para habilitação na licitação, ou para qualificação, na contratação direta;

10.13 – Cumprir, durante todo o período de execução do contrato, a reserva de cargos prevista em lei para pessoa com deficiência, para reabilitado da Previdência Social ou para aprendiz, bem como as reservas de cargos previstas na legislação (art. 116);

10.14 – Comprovar a reserva de cargos a que se refere a cláusula acima, no prazo fixado pelo fiscal do contrato, com a indicação dos empregados que preencheram as referidas vagas (art. 116, parágrafo único);

10.15 – Guardar sigilo sobre todas as informações obtidas em decorrência do cumprimento do contrato;

10.16 – Arcar com o ônus decorrente de eventual equívoco no dimensionamento dos quantitativos de sua proposta, inclusive quanto aos custos variáveis decorrentes de fatores futuros e incertos, devendo complementá-los, caso o previsto inicialmente em sua proposta não seja satisfatório para o atendimento do objeto da contratação, exceto quando ocorrer algum dos eventos arrolados no art. 124, II, d, da Lei nº 14.133, de 2021.



MINUTA

10.17 – Cumprir, além dos postulados legais vigentes de âmbito federal, estadual ou municipal, as normas de segurança do **CONTRATANTE**.

10.18 – Alocar os empregados necessários, com habilitação e conhecimento adequados, ao perfeito cumprimento das cláusulas deste contrato, fornecendo os materiais, equipamentos, ferramentas e utensílios demandados, cuja quantidade, qualidade e tecnologia deverão atender às recomendações de boa técnica e a legislação de regência.

10.19 – Orientar e treinar seus empregados sobre os deveres previstos na Lei nº 13.709, de 14 de agosto de 2018, adotando medidas eficazes para proteção de dados pessoais a que tenha acesso por força da execução deste contrato.

10.20 – Conduzir os trabalhos com estrita observância às normas da legislação pertinente, cumprindo as determinações dos Poderes Públicos, mantendo sempre limpo o local da execução do objeto e nas melhores condições de segurança, higiene e disciplina.

10.21 – Submeter previamente, por escrito, ao **CONTRATANTE**, para análise e aprovação, quaisquer mudanças nos métodos executivos que fujam às especificações do memorial descritivo ou instrumento congênere.

10.22 – Não permitir a utilização de qualquer trabalho do menor de dezesseis anos, exceto na condição de aprendiz para os maiores de quatorze anos, nem permitir a utilização do trabalho do menor de dezoito anos em trabalho noturno, perigoso ou insalubre.

CLÁUSULA DÉCIMA PRIMEIRA – DA EXTINÇÃO CONTRATUAL (art. 92, XIX)

11.1 – Para os contratos por escopo, assim considerados os contratos nos quais se impõe ao **CONTRATADO** o dever de realizar a execução de objeto específico em um período predeterminado, a extinção contratual se dará nos seguintes termos:

11.1.1 – Quando cumpridas as obrigações de ambas as partes, ainda que isso ocorra antes do prazo estipulado para tanto.

11.1.2 – Se as obrigações não forem cumpridas no prazo estipulado, a vigência ficará prorrogada até a conclusão do objeto, caso em que deverá a Administração providenciar a readequação do cronograma fixado para o contrato:

11.1.2.1 – Quando a não conclusão do contrato referida no item anterior decorrer de culpa do **CONTRATADO**;

a) ficará ele constituído em mora, sendo-lhe aplicáveis as respectivas sanções administrativas;

b) poderá a Administração optar pela extinção do contrato e, nesse caso, adotará as medidas admitidas em lei para a continuidade da execução contratual.

11.2 – Em se tratando de objeto de natureza contínua a extinção se dará quando vencido o prazo nele estipulado, independentemente de terem sido cumpridas ou não as obrigações de ambas as partes contraentes.

11.2.1 – O contrato pode ser extinto antes do prazo nele fixado, sem ônus para o **CONTRATANTE**, quando esta não dispuser de créditos orçamentários para sua continuidade ou quando entender que o contrato não mais lhe oferece vantagem.

11.2.2 – A extinção nesta hipótese ocorrerá na próxima data de aniversário do contrato, desde que haja a notificação do contratado pelo **CONTRATANTE** nesse sentido com pelo menos 2 (dois) meses de antecedência desse dia.

11.2.3 – Caso a notificação da não-continuidade do contrato de que trata este subitem ocorra com menos de 2 (dois) meses da data de aniversário, a extinção contratual ocorrerá após 2 (dois) meses da data da comunicação.

11.3 – O contrato pode ser extinto antes de cumpridas as obrigações nele estipuladas, ou antes do prazo nele fixado, por algum dos motivos previstos no artigo 137 da Lei nº 14.133/21, bem como amigavelmente, assegurados o contraditório e a ampla defesa.



MINUTA

649
M

11.3.1 – Nesta hipótese, aplicam-se também os artigos 138 e 139 da mesma Lei.

11.3.2 – A alteração social ou a modificação da finalidade ou da estrutura da empresa não ensejará a rescisão se não restringir sua capacidade de concluir o contrato.

11.3.2.1 – Se a operação implicar mudança da pessoa jurídica contratada, deverá ser formalizado termo aditivo para alteração subjetiva.

11.4 – O termo de rescisão, sempre que possível, será precedido:

11.4.1 – Balanço dos eventos contratuais já cumpridos ou parcialmente cumpridos;

11.4.2 – Relação dos pagamentos já efetuados e ainda devidos;

11.4.3 – Indenizações e multas.

11.5 – A extinção do contrato não configura óbice para o reconhecimento do desequilíbrio econômico-financeiro, hipótese em que será concedida indenização por meio de termo indenizatório (art. 131, caput, da Lei n.º 14.133, de 2021).

11.6 – O contrato poderá ser extinto caso se constate que o **CONTRATADO** mantém vínculo de natureza técnica, comercial, econômica, financeira, trabalhista ou civil com dirigente do órgão ou entidade contratante ou com agente público que tenha desempenhado função na licitação ou atue na fiscalização ou na gestão do contrato, ou que deles seja cônjuge, companheiro ou parente em linha reta, colateral ou por afinidade, até o terceiro grau (art. 14, inciso IV, da Lei n.º 14.133, de 2021).

CLÁUSULA DÉCIMA SEGUNDA – DAS INFRAÇÕES E SANÇÕES ADMINISTRATIVAS (art. 92, XIV)

12.1 – Comete infração administrativa, nos termos da Lei nº 14.133, de 2021, o Contratado que:

- a) der causa à inexecução parcial do contrato;
- b) der causa à inexecução parcial do contrato que cause grave dano à Administração ou ao funcionamento dos serviços públicos ou ao interesse coletivo;
- c) der causa à inexecução total do contrato;
- d) ensejar o retardamento da execução do objeto da contratação sem motivo justificado;
- e) apresentar documentação falsa ou prestar declaração falsa durante a execução do contrato;
- f) praticar ato fraudulento na execução do contrato;
- g) comportar-se de modo inidôneo ou cometer fraude de qualquer natureza;
- h) praticar ato lesivo previsto no art. 5º da Lei nº 12.846, de 1º de agosto de 2013.

12.2 – Serão aplicadas ao responsável pelas infrações administrativas acima descritas as seguintes sanções:

- i) **Advertência**, quando o contratado der causa à inexecução parcial do contrato, sempre que não se justificar a imposição de penalidade mais grave (art. 156, §2º, da Lei nº 14.133, de 2021);
- ii) **Impedimento de licitar e contratar**, quando praticadas as condutas descritas nas alíneas “b”, “c” e “d” do subitem acima deste Contrato, sempre que não se justificar a imposição de penalidade mais grave (art. 156, § 4º, da Lei nº 14.133, de 2021);
- iii) **Declaração de inidoneidade para licitar e contratar**, quando praticadas as condutas descritas nas alíneas “e”, “f”, “g” e “h” do subitem acima deste Contrato, bem como nas alíneas “b”, “c” e “d”, que justifiquem a imposição de penalidade mais grave (art. 156, §5º, da Lei nº 14.133, de 2021).

b) **Multa** de:

- i) **Moratória** de 1% (um por cento) por dia de atraso injustificado sobre o valor da parcela inadimplida, até o limite de 30 (trinta) dias;
- ii) **Moratória** de 0,07% (sete centésimos por cento) do valor total do contrato por dia de atraso injustificado, até o máximo de 2% (dois por cento), pela inobservância do prazo fixado para apresentação, suplementação ou reposição da garantia, quando exigida no Termo de Referência, parte integrante a este Contrato.

a. O atraso superior a 30 (trinta) dias autoriza a Administração a promover a extinção do contrato por descumprimento ou cumprimento irregular de suas cláusulas, conforme dispõe o inciso I do art. 137 da Lei n. 14.133, de 2021.

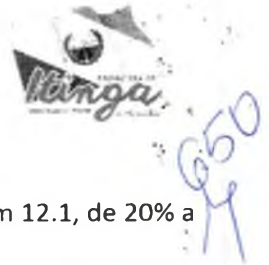

MINUTA

iii) **Compensatória**, para as infrações descritas nas alíneas "e" a "h" do subitem 12.1, de 20% a 30% do valor do Contrato.

iv) **Compensatória**, para a inexecução total do contrato prevista na alínea "a", "b", "c" e "d" do subitem 12.1, de 1% a 30% do valor do Contrato.

12.3 – A aplicação das sanções previstas neste Contrato não exclui, em hipótese alguma, a obrigação de reparação integral do dano causado ao **CONTRATANTE** (art. 156, §9º, da Lei nº 14.133, de 2021).

12.4 – Todas as sanções previstas neste Contrato poderão ser aplicadas cumulativamente com a multa (art. 156, §7º, da Lei nº 14.133, de 2021).

12.4.1 – Antes da aplicação da multa será facultada a defesa do interessado no prazo de 15 (quinze) dias úteis, contado da data de sua intimação (art. 157, da Lei nº 14.133, de 2021).

12.5 – Se a multa aplicada e as indenizações cabíveis forem superiores ao valor do pagamento eventualmente devido pelo **CONTRATANTE** ao **CONTRATADO**, além da perda desse valor, a diferença será descontada da garantia prestada, quando exigida, ou será cobrada judicialmente (art. 156, §8º, da Lei nº 14.133, de 2021).

12.6 – Previamente ao encaminhamento à cobrança judicial, a multa poderá ser recolhida administrativamente no prazo máximo de 30 (trinta) dias, a contar da data do recebimento da comunicação enviada pela autoridade competente.

12.5 – A aplicação das sanções realizar-se-á em processo administrativo que assegure o contraditório e a ampla defesa ao **CONTRATADO**, observando-se o procedimento previsto no caput e parágrafos do art. 158 da Lei nº 14.133, de 2021, para as penalidades de impedimento de licitar e contratar e de declaração de inidoneidade para licitar ou contratar.

12.5 – Na aplicação das sanções serão considerados (art. 156, §1º, da Lei nº 14.133, de 2021):

a) a natureza e a gravidade da infração cometida;

b) as peculiaridades do caso concreto;

c) as circunstâncias agravantes ou atenuantes;

d) os danos que dela provierem para o **CONTRATANTE**;

e) a implantação ou o aperfeiçoamento de programa de integridade, conforme normas e orientações dos órgãos de controle.

12.7 – Os atos previstos como infrações administrativas na Lei nº 14.133, de 2021, ou em outras leis de licitações e contratos da Administração Pública que também sejam tipificados como atos lesivos na Lei nº 12.846, de 2013, serão apurados e julgados conjuntamente, nos mesmos autos, observados o rito procedimental e autoridade competente definidos na referida Lei (art. 159).

12.8 – A personalidade jurídica do **CONTRATADO** poderá ser desconsiderada sempre que utilizada com abuso do direito para facilitar, encobrir ou dissimular a prática dos atos ilícitos previstos neste Contrato ou para provocar confusão patrimonial, e, nesse caso, todos os efeitos das sanções aplicadas à pessoa jurídica serão estendidos aos seus administradores e sócios com poderes de administração, à pessoa jurídica sucessora ou à empresa do mesmo ramo com relação de coligação ou controle, de fato ou de direito, com o **CONTRATADO**, observados, em todos os casos, o contraditório, a ampla defesa e a obrigatoriedade de análise jurídica prévia (art. 160, da Lei nº 14.133, de 2021).

12.9 – O **CONTRATANTE** deverá, no prazo máximo 15 (quinze) dias úteis, contado da data de aplicação da sanção, informar e manter atualizados os dados relativos às sanções por ela aplicadas, para fins de publicidade no Cadastro Nacional de Empresas Inidôneas e Suspensas (Ceis) e no Cadastro Nacional de Empresas Punidas (Cnep), instituídos no âmbito do Poder Executivo Federal. (Art. 161).

12.10 – As sanções de impedimento de licitar e contratar e declaração de inidoneidade para licitar ou contratar são passíveis de reabilitação na forma do art. 163 da Lei nº 14.133/21.

12.11 – Os débitos do **CONTRATADO** para com a Administração **CONTRATANTE**, resultantes de multa administrativa e/ou indenizações, não inscritos em dívida ativa, poderão ser compensados, total ou



MINUTA

parcialmente, com os créditos devidos pelo referido órgão decorrentes deste mesmo contrato ou de outros contratos administrativos que o contratado possua com o mesmo órgão ora contratante.

CLÁUSULA DÉCIMA TERCEIRA – DA GARANTIA DE EXECUÇÃO (art. 92, XII)

13.1 – As regras acerca da prestação de garantia na presente contratação são as estabelecidas no Termo de Referência, parte integrante a este Contrato.

CLÁUSULA DÉCIMA QUARTA – ALTERAÇÕES

14.1 – Eventuais alterações contratuais reger-se-ão pela disciplina dos arts. 124 e seguintes da Lei nº 14.133, de 2021.

14.2 – O Contratado é obrigado a aceitar, nas mesmas condições contratuais, os acréscimos ou supressões que se fizerem necessários, até o limite de 25% (vinte e cinco por cento) do valor inicial atualizado do contrato.

14.3 – As alterações contratuais deverão ser promovidas mediante celebração de termo aditivo, submetido à prévia aprovação da consultoria jurídica da **CONTRATANTE**, salvo nos casos de justificada necessidade de antecipação de seus efeitos, hipótese em que a formalização do aditivo deverá ocorrer no prazo máximo de 1 (um) mês (art. 132 da Lei nº 14.133, de 2021).

14.4 – Registros que não caracterizam alteração do contrato podem ser realizados por simples apostila, dispensada a celebração de termo aditivo, na forma do art. 136 da Lei nº 14.133, de 2021.

CLÁUSULA DÉCIMA QUINTA – DOS CASOS OMISSOS

15.1 – Os casos omissos serão decididos pelo **CONTRATANTE**, segundo as disposições contidas na Lei nº 14.133, de 2021, e demais normas federais aplicáveis e, subsidiariamente, segundo as disposições contidas na Lei nº 8.078, de 1990 – Código de Defesa do Consumidor – e normas e princípios gerais dos contratos.

CLÁUSULA DÉCIMA SEXTA – SUBCONTRATAÇÃO

16.1 – As regras para subcontratação do objeto deste instrumento de contrato constam no Termo de Referência, parte integrante deste Contrato.

CLÁUSULA DÉCIMA SÉTIMA – DAS DISPOSIÇÕES FINAIS

17.1 – O presente contrato é regido pela Lei 14.133/21 e demais diplomas legais.

17.2 – Incumbirá ao **CONTRATANTE** divulgar o presente instrumento no Portal Nacional de Contratações Públicas (PNCP), na forma prevista no art. 94 da Lei 14.133, de 2021, bem como no respectivo sítio oficial na Internet, em atenção ao art. 91, caput, da Lei n.º 14.133, de 2021, e ao art. 8º, §2º, da Lei n. 12.527, de 2011, c/c art. 7º, §3º, inciso V, do Decreto n. 7.724, de 2012.

17.3 – Fica eleito o Foro da Comarca de Itinga do Maranhão - MA, para dirimir os litígios que decorrerem da execução deste Termo de Contrato que não puderem ser compostos pela conciliação, conforme art. 92, §1º, da Lei nº 14.133/21.

Itinga do Maranhão – MA, ___ de _____ de ____

ASSINATURAS

PELA CONTRATANTE

PELA CONTRATADA

TESTEMUNHAS



ESTADO DO MARANHÃO
PREFEITURA MUNICIPAL DE ITINGA DO MARANHÃO



MINUTA

NOME:

NOME:

652
4

[A large, faint, handwritten mark resembling a large 'X' or a signature is present in the center of the page.]



653
JA

DESPACHO PARA PARECER DE MINUTA

| DADOS DO PROCESSO | |
|-----------------------------|---|
| Nº PROCESSO ADMINISTRATIVO: | 06.002/2024 |
| Nº PROCESSO DE CONTRATAÇÃO: | 013/2024 |
| MODALIDADE: | PREGÃO ELETRÔNICO |
| ÓRGÃO GERENCIADOR: | COMPANHIA AUTÔNOMA DE ÁGUAS ESGOTOS E SANEAMENTO DE ITINGA DO MARANHÃO/MA |
| ÓRGÃO(S) PARTICIPANTES(S) | |
| OBJETO: | REGISTRO DE PREÇOS PARA EVENTUAL E FUTURA CONTRATAÇÃO DE EMPRESA ESPECIALIZADA EM FORNECIMENTO DE MATERIAIS DE CONSTRUÇÃO, ELÉTRICOS E HIDRÁULICOS PARA ATENDER AS NECESSIDADES DA COMPANHIA AUTÔNOMA DE ÁGUAS ESGOTOS E SANEAMENTO DE ITINGA DO MARANHÃO/MA - CAESI. |
| VALOR ESTIMADO: | R\$ 1.530.661,45 (um milhão, quinhentos e trinta mil, seiscentos e sessenta e um reais e quarenta e cinco centavos) |

Encaminhando em anexo a essa egrégia Assessoria Jurídica os autos do processo administrativo em epígrafe, para exame e aprovação, da Minuta do Edital e Contrato nos termos do Art. 53, da Lei 14.133/2021 e suas alterações posteriores.

Sendo o que dispomos para o momento reiteramos nossos mais sinceros votos de estima e consideração.

Itinga do Maranhão - MA, 12 de Abril de 2024

Caio Vitor Delgado Cardoso

Caio Vitor Delgado Cardoso
Agente de Contratação



653-13
9

Parecer nº 034/2024.

Processo Recebido em 12/04/2024

Assunto: Análise de Minuta de Edital.

Referência: Processo Administrativo n.º 06.002/2024 (Pregão Eletrônico n.º 013/2024).

Interessado: Companhia Autônoma de Águas, Esgotos e Saneamento de Itinga do Maranhão/MA.

EMENTA: Exame prévio da minuta do edital de licitação e minuta contratual para efeitos de cumprimento nos termos do art. 53 da Lei nº 14.133/2021. Constatação de regularidade. Análise.

I - RELATÓRIO

Trata-se de Processo Administrativo nº 06.002/2024, encaminhado a esta assessoria jurídica para exame e parecer, versando sobre licitação na modalidade **PREGÃO ELETRÔNICO Nº 013/2024 -CPL, REGISTRO DE PREÇO / TIPO MENOR PREÇO POR ITEM, CUJO OBJETO É A CONTRATAÇÃO DE EMPRESA ESPECIALIZADA EM FORNECIMENTO DE MATERIAIS DE CONSTRUÇÃO, ELÉTRICOS E HIDRÁULICOS PARA ATENDER AS NECESSIDADES DA COMPANHIA AUTÔNOMA DE ÁGUAS, ESGOTOS E SANEAMENTO DE ITINGA DO MARANHÃO/MA.**

Os autos contêm, até aqui, 653 (seiscentos e cinquenta e três) folhas.

Para instruir o feito administrativo, foram juntados os seguintes documentos:

- a) Abertura do processo administrativo, devidamente numerado;
- b) Documentos pessoais, diplomação e posse do



Estado do Maranhão
PREFEITURA MUNICIPAL DE ITINGA DO MARANHÃO - MA

653-C

prefeito municipal de Itinga do Maranhão/MA;

- f) **Decreto 070 de 2023**, onde o Prefeito nomeia o Presidente da CAESI;
- c) **Lei Municipal nº 431, de 2022**, que dispõe sobre a designação de ordenadores de despesas, suas atribuições e dá outras providências;
- d) Formalização da necessidade elaborada pelo Diretor Administrativo da CAESI;
- e) Autorização para elaboração de estudo técnico preliminar;
- f) Estudo Técnico Preliminar – ETP;
- g) Despacho para Cotação do ETP;
- h) Pesquisa de preços do ETP elaborado pelo Diretor de Cotações e anexos;
- i) Documento de Formalização de Demanda;
- j) Autuação do Processo Administrativo emitido pelo Presidente da CAESI;
- k) Solicitação de Dotação Orçamentária;
- l) Informação de dotação orçamentária pela Secretaria de Finanças;
- m) Declaração de Adequação Orçamentária e Financeira pela Secretária Municipal de Educação e Esportes;
- n) Despacho para elaboração do Termo de Referência;
- o) Termo de Referência devidamente assinado pelo



Estado do Maranhão
PREFEITURA MUNICIPAL DE ITINGA DO MARANHÃO - MA

6534
4

servidor responsável pela sua elaboração;

p) Despacho para Aprovação e Autorização da Abertura do procedimento de contratação;

q) **Decreto Municipal nº 111/2023**, que regulamenta a Lei Federal nº 14.133/2021, especialmente no tocante ao pregão, previsto no art. 26 do referido Decreto;

r) **Portaria nº 001/2024**, de designação do Agente de Contratação, Pregoeiro e equipe de apoio, publicação do Decreto no Diário Oficial do Estado do Maranhão;

s) Termo de Autuação assinado pelo Agente de contratação com valor estimado em **R\$ 1.530.661,45 (hum milhão, quinhentos e trinta mil, seiscentos e sessenta e um reais e quarenta e cinco centavos)**.

t) Minuta do Edital do Pregão Eletrônico acompanhada de seus anexos.

Em seguida, e por força do disposto no nos termos do art. 53 da Lei nº 14.133/2021, vieram os autos a esta Assessoria Jurídica, para análise da nova minuta de edital e do contrato.

Conforme os ensinamentos de Gustavo Henrique Pinheiro Amorim, os advogados públicos devem prestar apenas a consultoria jurídica, ou seja, possuem legitimidade para manifestarem-se somente quanto à legalidade da ação administrativa, nunca quanto à sua conveniência e/ou oportunidade, porque tais dizem respeito ao mérito do ato administrativo, matéria de competência do administrador público, e não do procurador que lhe dá aconselhamento jurídico (O advogado público na função consultiva, os pareceres jurídicos e a responsabilidade deles decorrente. In: BOLZAN, Fabrício; MARINELA, Fernanda (orgs.).



Estado do Maranhão
PREFEITURA MUNICIPAL DE ITINGA DO MARANHÃO - MA

Leituras complementares de direito administrativo: advocacia pública. 2. Ed. Salvador: JusPodivm, 2009, p. 325).

Nesse sentido, deve-se salientar que a presente manifestação toma por base, exclusivamente, os elementos que constam, até a presente data, nos autos do processo administrativo em epígrafe. Destarte, incumbe, a esta assessora jurídica, prestar consultoria sob o prisma estritamente jurídico, não lhe competindo adentrar a conveniência e à oportunidade dos atos praticados no âmbito da Prefeitura Municipal de Itinga do Maranhão, nem analisar aspectos de natureza eminentemente técnico-administrativa.

É o breve relatório dos fatos.

II – FUNDAMENTAÇÃO JURÍDICA

1. DOS REQUISITOS LEGAIS PARA A REALIZAÇÃO DO PREGÃO

Quanto à formalização do processo de licitação, percebe-se que ele foi devidamente numerado, em consonância aos princípios constitucionais que regem a atuação do Estado, sendo essencial para garantir a legalidade, a impessoalidade, a moralidade, a publicidade, a eficiência e a transparência dos procedimentos administrativos.

O pregão por sua vez é regido pela Lei nº 14.133/2021, e no âmbito do Município de Itinga do Maranhão pelo Decreto Municipal nº 111/2023, anexado ao feito administrativo.

Os principais requisitos a serem observados na fase preparatória da licitação foram estabelecidos nos arts. 12 a 16 da Lei nº



653-
9

14.133/2021. Essa fase compreende os parâmetros e as diretrizes que irão nortear toda a execução do certame, vejamos:

- a) **Planejamento da Contratação (Art. 12):** A nova lei estabelece a obrigatoriedade de elaboração do planejamento da contratação, que deve conter elementos como a identificação da necessidade, a estimativa do valor da contratação, o prazo de execução, a definição dos requisitos do objeto, entre outros. Esse planejamento é essencial para orientar todo o processo licitatório de forma eficiente e transparente.
- b) **Estudos Técnicos Preliminares (Art. 13):** A realização de estudos técnicos preliminares é exigida pela nova lei, visando embasar a definição das especificações técnicas e demais elementos relevantes para a contratação. Esses estudos contribuem para garantir a adequação e a viabilidade do objeto a ser contratado.
- c) **Termo de Referência ou Projeto Básico (Art. 14):** A elaboração do termo de referência ou projeto básico é obrigatória para as contratações de obras, serviços e compras. Esses documentos devem conter todas as informações necessárias para a compreensão do objeto e a formulação das propostas pelos licitantes, incluindo as



653-6
69

especificações técnicas, os critérios de medição e pagamento, os prazos, entre outros aspectos.

- d) **Orçamento Estimado (Art. 16):** A definição do orçamento estimado para a contratação é um requisito essencial da fase preparatória da licitação. Esse orçamento deve ser fundamentado em critérios técnicos adequados e representar de forma realista os custos envolvidos na execução do objeto.

A seguir, passa-se ao cotejo entre estas exigências legais e a instrução dos autos, no intuito de verificar a regularidade jurídica do caso em exame.

2. Da justificativa da contratação

Nos autos, a justificativa da contratação, com exposição da sua motivação e dos benefícios dela resultantes, foi vazada no Termo de Referência, item 2 – Da justificativa;

Sobre a justificativa da necessidade da contratação, extrai-se também, da legislação de regência, tratar-se de ato atribuído à autoridade competente (ou, por delegação de competência, ao ordenador de despesa ou, ainda, ao agente encarregado da contratação no âmbito da Administração), a quem cabe indicar os elementos técnicos fundamentais que o apoiam.

Verifica-se ainda que a chancela da autoridade competente, no caso, a **Companhia Autônoma de Águas, Esgotos e Saneamento de Itinga do Maranhão/MA**, ordenadores de despesas



conforme Decretos supra mencionados, anexado aos autos, à justificativa apresentada encontra-se no Termo de Referência, de modo que se pode considerar atendida a exigência normativa neste quesito, ao menos no que tange aos seus aspectos jurídico- formais.

A Lei nº 14.133/2021 determina também que a autoridade competente estabeleça, de modo motivado, as exigências de habilitação/qualificação, os critérios de aceitação das propostas, as sanções por inadimplemento e as cláusulas do futuro contrato. Estes quesitos foram atendidos no Termo de Referência e na minuta do edital.

3. Do Termo de Referência e da definição do objeto

O Termo de Referência consiste em um dos atos essenciais do pregão e deve conter todos os elementos caracterizadores do objeto que se pretende licitar, como a sua descrição detalhada e o orçamento estimativo. Deve propiciar a avaliação do custo pela Administração, à definição dos métodos, a estratégia de suprimento e o prazo de execução contratual.

Em atendimento à exigência legal, foi juntado nos autos o Termo de Referência afeto à contratação ora pretendida, devidamente autuado, restando apenas análise do termo de referência e sua devida aprovação pelas autoridades competentes, que no caso é a **Companhia Autônoma de Águas, Esgotos e Saneamento de Itinga do Maranhão/MA**, nomeados pelo Prefeito Ordenadores de Despesas, através dos já referidos Decretos.

653-X
B



Nos autos, percebe-se a consonância entre o objeto detalhado pela área requisitante e aquele definido pela autoridade competente, constante da minuta de Edital.

Para a licitude da competição, impende também que a definição do objeto, refletida no Termo de Referência, corresponda às reais necessidades da Prefeitura Municipal de Itinga do Maranhão, evitando-se detalhes excessivos, irrelevantes ou desnecessários, capazes de conduzir à limitação da competitividade do certame. Registre-se que não incumbe à Assessoria Jurídica avaliar as especificações utilizadas, dado o seu caráter eminentemente técnico, recomendando-se à Administração que verifique o cumprimento deste requisito.

4. Da pesquisa de preços e do orçamento estimado

É cediço que a pesquisa de preços é indispensável para a verificação de existência de recursos suficientes para cobrir despesas decorrentes de contratação pública. Serve de base também para confronto e exame de propostas em licitação e estabelece o preço justo de referência que a Administração está disposta a contratar.

O objetivo da pesquisa de preços é materializar o princípio da economicidade na contratação de serviços pela Administração Pública, daí a sua imprescindível importância.

A título de exemplo, o art. 23, da Lei 14.133/2021, estabelece que, o valor previamente estimado da contratação deverá ser compatível com os valores praticados pelo mercado, com base em pesquisa de preços de mercado.

Ainda sobre a pesquisa de preços de mercado, vale



ressaltar a importância dela para a estimativa do preço do objeto do procedimento licitatório, recomendando-se, portanto, que se faça uma pesquisa de preços parametrizada, ampla e atualizada, que reflita, efetivamente, o preço praticado no mercado.

Com suporte nessa pesquisa de preços, a Administração concluiu que o valor total estimado para a contratação é de **RS 1.530.661,45 (hum milhão, quinhentos e trinta mil, seiscentos e sessenta e um reais e quarenta e cinco centavos)**. Portanto, amoldam-se aos critérios exigidos, quanto aos seus aspectos formais.

5. Das Exigências de Habilitação

A Lei nº 14.133/2021 determina que a habilitação far-se-á com a verificação dos aspectos jurídicos, técnicos, fiscais, sociais e econômico-financeiros, que estabelece que a habilitação dos licitantes deve ser realizada com base em critérios objetivos suficientes para demonstrar a capacidade do licitante, conforme preceitua o art. 62 e seguintes da Lei de Licitações.

Tais regras constam do Termo de Referência e da Minuta do Edital.

6. Do Julgamento das Propostas

Outra exigência da Lei nº 14.133/2021, é que haja a descrição da necessidade da contratação fundamentada em estudo técnico preliminar que caracterize o interesse público. Nesse viés, o julgamento das propostas será priorizada aquela em que houver menor dispêndio para a



Administração, atendidos os parâmetros mínimos de qualidade (art. 33, I).

A regra, portanto, é a previsão no instrumento convocatório de que não serão aceitas propostas com valores incompatíveis com os estimados para aquisição ou contratação.

No caso em tela, conforme o termo de referência e a minuta do edital o julgamento será com base no **menor preço POR ITEM**.

Do exame da minuta de edital, com o título DO JULGAMENTO DAS PROPOSTAS, verifica-se satisfeita a recomendação tocante aos critérios de aceitação das propostas.

7. Dos recursos orçamentários

Por se tratar de processo licitatório sobre o Regime de Registro de Preços, não é necessário a indicação de dotação orçamentária, que somente será exigida para a formalização do contrato ou outro instrumento hábil, nos termos do artigo 17 do Decreto Federal nº. 11.462/2023.

8. Designação do Pregoeiro e Equipe de Apoio

Para a realização da licitação, a autoridade competente deve designar um pregoeiro, dentre os servidores da Prefeitura Municipal de Itinga do Maranhão, cujas atribuições incluem o recebimento das propostas e lances, a análise de sua aceitabilidade e sua classificação, bem como a habilitação e a adjudicação do objeto do certame ao licitante vencedor. Anote-se que o servidor designado deve ter realizado capacitação específica para exercer a atribuição.

Nos autos, consta a designação do pregoeiro.

653-2
9



publicação da **Portaria nº 001/2024**, que nomeia a equipe responsável por processar as licitações em atendimento à prescrição legal do Decreto Municipal nº 111/2023, art. 33, inciso V.

Também deve ser designada, pela mesma autoridade, uma equipe para apoiar o pregoeiro em suas atividades, integrada em sua maioria por servidores ocupantes de cargo efetivo ou emprego da administração, preferencialmente pertencentes ao quadro permanente da Prefeitura de Itinga do Maranhão. Percebe-se preenchido este requisito nos autos.

10 - Da Opção Pelo Pregão Eletrônico

Consta dos autos Ata de Justificativa, firmada pela Secretaria interessadas na licitação manifestando e justificando a opção da Administração pelo Pregão Eletrônico.

Inicialmente observamos que o certame em tela é regido pelo Decreto Municipal nº 111/2023, que traz no art. 32, a seguinte redação:

“Art. 32. O pregão, na forma eletrônica, será realizado quando a disputa pelo fornecimento de bens ou pela contratação de serviços comuns ocorrer à distância e em sessão pública, por meio de plataformas de gestão que a Administração municipal adotar por ocasião do lançamento do processo, não estando o município adstrito a utilização de uma única plataforma.”

Diante de tal feita, o âmbito do Município de Itinga do Maranhão já possui estrutura e condições suficientes para utilização do Pregão Eletrônico.

11 - Da Minuta do Edital e seus Anexos



Estado do Maranhão
PREFEITURA MUNICIPAL DE ITINGA DO MARANHÃO - MA

A análise da minuta de edital será conduzida à luz da legislação aplicável ao presente caso, ou seja, a Lei nº 14.133/2021, Lei Complementar nº 123/2006, que institui o Estatuto Nacional da Microempresa e da Empresa de Pequeno Porte, alterada pela Lei Complementar nº 147/2014 e Decreto Municipal nº 111/2023.

Analisando o Preâmbulo da Minuta do Edital verificou-se que este atende as exigências da Lei 14.133/2021, pois informa com clareza e objetividade o número de ordem em serie anual 013/2024. **Companhia Auutônoma de Águas, Esgotos e Saneamento de Itinga do Maranhão/MA**, como repartições interessadas, a modalidade Pregão Eletrônico como sendo a adotada por este edital, ademais o critério de julgamento ou tipo de licitação **menor preço POR ITEM**, faz menção a legislação aplicável ao presente edital, porém ao indicar a data, horário e local onde serão recebidos os envelopes de documentação e proposta, este deixa apenas a lacuna para ser preenchida no edital definitivo.

Prosseguindo a análise, verificamos que o item "1" da Minuta destaca com clareza o objeto desta licitação, qual seja, **A CONTRATACAO DE EMPRESA ESPECIALIZADA EM FORNECIMENTO DE MATERIAIS DE CONSTRUÇÃO, ELÉTRICOS E HIDRÁULICOS PARA ATENDER AS NECESSIDADES DA COMPANHIA AUTÔNOMA DE ÁGUAS, ESGOTOS E SANEAMENTO DE ITINGA DO MARANHÃO/MA** e no seu termo de referência informa, detalhadamente, a especificação dos produtos que serão licitados, com os quantitativos exigidos por **esta secretaria**.

Ademais o edital relaciona as condições gerais para participação do certame, impedimentos constante no item "4".

653-10
R



12 - Da Minuta do Contrato

No que concerne a minuta do contrato, esta deve seguir as regras previstas pelo art. 92 da Lei nº 14.133/2021. O Anexo IV, do edital em análise, prevê as cláusulas contratuais relacionadas no corpo da minuta da seguinte forma: Nome do órgão ou entidade da Administração e de seu representante, espaço para inserção dos dados do futuro vencedor do certame que executará o objeto do contrato e de seu representante, finalidade ou objeto do contrato, número do processo da licitação e sujeição dos contratantes às normas da Lei nº 14.133/2021, Obrigações da contratada, Obrigações do contratante, Prazo da vigência do contrato, Preço e condições de pagamento, Classificação orçamentária, Penalidades, Da responsabilidade civil, Da fiscalização do contrato, Critério de reajuste de preços, Subcontratação, Da rescisão do contrato, Do equilíbrio econômico financeiro, Do cronograma de desembolso, Casos omissos e Cláusula declarando o foro competente a cidade de Itinga do Maranhão.

Neste diapasão, citamos a lição de José dos Santos Carvalho Filho:

“Constituem cláusulas essenciais dos contratos administrativos aquelas indispensáveis à validade do negócio jurídico. **As cláusulas que não têm esse condão, e que variam em conformidade com a natureza do contrato, são consideradas acidentais.**” (Manual de Direito Administrativo. 31ª edição. Atlas, pag. 159).

Assim, quanto a Minuta do Contrato, observa-se



que contêm, os requisitos mínimos exigidos no artigo 92 da Lei nº 14.133/2021, necessários ao termo de ajuste.

13 - Da Publicidade

Registre-se, ainda, que a publicidade é princípio da Administração Pública (CF, art. 37, caput). O legislador fixou um termo mínimo de publicidade para a divulgação dos editais. No caso do Pregão, o limite é de oito dias úteis, conforme dispõe o art. 55. inc. I, "a", da Lei nº 14.133/2021. Assim, deve o Pregoeiro observar a contagem dos prazos, para cumprimento do preceito legal.

III - CONCLUSÃO

Inicialmente, alertamos quanto à necessidade de comunicação da licitação ao Tribunal de Contas do Estado do Maranhão, nos termos da IN TCE/MA Nº 73/2022, com a inclusão no processo do comprovante desta comunicação.

Caso a contratação seja formalizada, que a Controladoria Geral do Município, órgão responsável pelo controle interno, antes do empenho e/ou liquidação da obrigação, verifique e ateste se todas as exigências legais foram atendidas, como condição para empenho e/ou liquidação da obrigação.

Registro, por fim, que a análise consignada neste parecer se ateve às questões jurídicas observadas na instrução processual e no edital, com seus anexos, nos termos do art. 53 da Lei nº 14.133/2021. Não se incluem no âmbito de análise da Assessoria Jurídica os elementos técnicos pertinentes ao certame, cuja exatidão deverá ser verificada pelos setores responsáveis e autoridade competente da



Estado do Maranhão
PREFEITURA MUNICIPAL DE ITINGA DO MARANHÃO - MA

Prefeitura Municipal de Itinga do Maranhão.

Ante o exposto, considerando os aspectos formais do instrumento convocatório, entendemos que a minuta do edital quanto à minuta do contrato do **PREGÃO ELETRÔNICO SOB REGIME DE REGISTRO DE PREÇOS, Nº 013/2024-CPL, TIPO MENOR PREÇO POR ITEM, CUJO OBJETO É A CONTRATAÇÃO DE EMPRESA ESPECIALIZADA EM FORNECIMENTO DE MATERIAIS DE CONSTRUÇÃO, ELÉTRICOS E HIDRÁULICOS PARA ATENDER AS NECESSIDADES DA COMPANHIA AUTÔNOMA DE ÁGUAS, ESGOTOS E SANEAMENTO DE ITINGA DO MARANHÃO/MA,** atende aos princípios norteadores do processo de licitação.

Concluída a análise, encaminhem-se os autos ao setor de origem, para as providências cabíveis.

O presente parecer é composto por 15 (quinze) laudas.

Itinga do Maranhão - MA, 12 de abril de 2024.

Hellayne Dâmaris Silva Oliveira
Assessora Jurídica – OAB/MA nº 19.527



PREGÃO ELETRÔNICO – SRP Nº 013/2024

Processo Administrativo Nº 06.002/2024

A Prefeitura Municipal de Itinga do Maranhão – MA, torna público para o conhecimento dos interessados, que fará realizar, sob a égide da Lei n.º 14.133/2021, do Decreto nº 11.462, de 31 de março de 2023, da Lei Complementar n.º 123/2006 alterada pela Lei Complementar nº 147/2014, e, de outras normas aplicáveis ao objeto deste certame, fará realizar licitação na modalidade PREGÃO de na forma ELETRÔNICA mediante as condições estabelecidas neste Edital.

ÓRGÃO GERENCIADOR

Companhia Autônoma de Águas Esgotos e Saneamento de Itinga do Maranhão/MA



ÓRGÃO(S) PARTICIPANTE(S)

OBJETO

Registro de Preços para eventual e futura contratação de empresa especializada em fornecimento de materiais de construção, elétricos e hidráulicos para atender as necessidades da Companhia Autônoma de Águas Esgotos e Saneamento de Itinga do Maranhão/MA - CAESI.



VALOR TOTAL ESTIMADO

R\$ 1.530.661,45 (um milhão, quinhentos e trinta mil, seiscentos e sessenta e um reais e quarenta e cinco centavos)



PORTAL UTILIZADO: Licita Itinga

ENDEREÇO DO PORTAL: www.licitaitingama.com.br

DATA: 27 de Maio de 2024

HORÁRIO: 09:00h (HORÁRIO DE BRASÍLIA/DF)

E-MAIL: cpl@itinga.ma.gov.br



AGENTE DE CONTRATAÇÃO

Caio Vitor Delgado Cardoso



AUTORIDADE COMPETENTE

Jediel Silva Pereira



655
D

CRITÉRIOS ESPECÍFICOS DA CONTRATAÇÃO

| | |
|--|-----------------------|
| CRITÉRIO DE JULGAMENTO | MENOR PREÇO |
| FORMA DE ADJUDICAÇÃO | POR ITEM |
| MODO DE DISPUTA | ABERTO/FECHADO |
| INTERVALO ENTRE OS LANCES | R\$ 0,01 (um centavo) |
| REGIME DE EXECUÇÃO | FORNECIMENTO |
| EXIGÊNCIA DE VISITA TÉCNICA | NÃO |
| APRESENTAÇÃO DE AMOSTRAS | NÃO |
| EXIGÊNCIA DE GARANTIA DE PROPOSTA | NÃO |
| EXIGÊNCIA DE GARANTIA DE CONTRATO | NÃO |
| PERMITE PARTICIPAÇÃO DE CONSÓRCIO | NÃO |
| HAVERÁ INVERSÃO A FASE DE HABILITAÇÃO? | NÃO |
| PRAZO DE VALIDADE DA PROPOSTA | 90 (noventa) DIAS |

DOS BENEFÍCIOS ÀS MICROEMPRESAS E EMPRESAS DE PEQUENO PORTE

| | |
|--|----------------|
| Itens/Lotes destinados a participação exclusivamente para MEI/ME/EPP, cujo valor seja de até R\$ 80.000,00 (oitenta mil reais)? (Art. 48, I, Lei Complementar nº 123/2006) | SIM |
| Itens/Lotes com reserva de cotas destinados a participação exclusivamente para MEI/ME/EPP? (Art. 48, III, Lei Complementar nº 123/06) | NÃO |
| Prioridade de contratação para MEI/ME/EPP sediadas local ou regionalmente, até o limite de 10% (dez por cento) do melhor preço válido? (Art. 48, §3º, Lei Complementar nº 123/06) | SIM (REGIONAL) |



656
R\$

1. OBJETO DA LICITAÇÃO

1.1. A presente licitação tem por objeto Registro de Preços para eventual e futura contratação de empresa especializada em fornecimento de materiais de construção, elétricos e hidráulicos para atender as necessidades da Companhia Autônoma de Águas Esgotos e Saneamento de Itinga do Maranhão/MA - CAESI., conforme as quantidades, especificações e condições descritas no Termo de Referência, anexo a este Edital.

1.1.1. Em caso de discordância existente entre as especificações deste objeto descritas na Plataforma do Pregão e as especificações constantes deste Edital, serão consideradas como válidas as do Edital, sendo estas a que os licitantes deverão se ater no momento da elaboração da proposta.

2. RECURSO ORÇAMENTÁRIO

2.1. Nos termos da legislação vigente, a indicação da dotação orçamentária fica postergada para o momento da formalização do contrato ou instrumento equivalente.

3. CONDIÇÕES PARA PARTICIPAÇÃO

3.1. Poderão participar deste procedimento de contratação as interessadas estabelecidas no País, que satisfaçam as condições e disposições contidas neste Edital e nos seus Anexos, inclusive quanto à documentação, que desempenhem atividade pertinente e compatível com o objeto deste procedimento de contratação, previamente credenciadas no sistema "LICITA ITINGA" através do site www.licitaitingama.com.br.

3.1.1. Para ter acesso ao sistema eletrônico, os interessados em participar deste certame deverão dispor de chave de identificação e senha pessoal, obtidas junto ao provedor do sistema, onde também deverão informar-se a respeito do seu funcionamento e regulamento e receber instruções detalhadas para sua correta utilização.

3.1.2. O uso da senha de acesso pela licitante é de sua responsabilidade exclusiva, incluindo qualquer transação por ele efetuada diretamente, ou por seu representante, não cabendo ao provedor do sistema ou a Prefeitura Municipal responsabilidade por eventuais danos decorrentes do uso indevido da senha, ainda que por terceiros.

3.1.3. O credenciamento junto ao provedor do sistema implica a responsabilidade do licitante ou de seu representante legal e a presunção de sua capacidade técnica para realização das transações inerentes a este Pregão.

3.1.4. Informações complementares sobre o credenciamento junto ao provedor do sistema deverão ser obtidas diretamente com o suporte técnico da plataforma indicada neste edital.

3.2. Conforme definido nos Critérios Gerais da Contratação, no preâmbulo deste edital, os itens ou lotes, conforme o critério de adjudicação, com valores até R\$ 80.000,00 (oitenta mil reais), são de participação exclusiva para microempresas e empresas de pequeno porte, nos termos do art. 48 da Lei Complementar nº 123, de 14 de dezembro de 2006.

3.2.1. A obtenção do benefício a que se refere o item anterior fica limitada às microempresas e às empresas de pequeno porte que, no ano-calendário de realização do processo de



657
159

contratação, ainda não tenham celebrado contratos com a Administração Pública cujos valores somados extrapolam a receita bruta máxima admitida para fins de enquadramento como empresa de pequeno porte.

3.3. Ficam impedidos de participar desta licitação:

- 3.3.1. Aquele que não atenderem às condições deste edital;
- 3.3.2. Autor do anteprojeto, do projeto básico ou do projeto executivo, pessoa física ou jurídica, quando o processo de contratação versar sobre serviços ou fornecimento de bens a ele relacionados;
- 3.3.3. Empresa, isoladamente ou em consórcio, responsável pela elaboração do projeto básico ou do projeto executivo, ou empresa da qual o autor do projeto seja dirigente, gerente, controlador, acionista ou detentor de mais de 5% (cinco por cento) do capital com direito a voto, responsável técnico ou subcontratado, quando o processo de contratação versar sobre serviços ou fornecimento de bens a ela necessários;
- 3.3.4. Aquele que estejam em processo de dissolução, liquidação, falência ou concurso de credores;
 - 3.3.4.1. Nos casos em que o empresário esteja em recuperação judicial ou extrajudicial, poderá participar desde que apresente o plano de recuperação homologado em juízo.
- 3.3.5. Pessoa Física ou Jurídica que se encontre, ao tempo do processo de contratação, impossibilitada de contratar com a administração pública em decorrência de sanção que lhe foi imposta;
 - 3.3.5.1. O impedimento de que trata o este item será também aplicado ao licitante que atue em substituição a outra pessoa, física ou jurídica, com o intuito de burlar a efetividade da sanção a ela aplicada, inclusive a sua controladora, controlada ou coligada, desde que devidamente comprovado o ilícito ou a utilização fraudulenta da personalidade jurídica do licitante.
- 3.3.6. Aquele que mantenha vínculo de natureza técnica, comercial, econômica, financeira, trabalhista ou civil com dirigente do órgão ou entidade contratante ou com agente público que desempenhe função na licitação ou atue na fiscalização ou na gestão do contrato, ou que deles seja cônjuge, companheiro ou parente em linha reta, colateral ou por afinidade, até o terceiro grau;
- 3.3.7. Empresas controladoras, controladas ou coligadas, nos termos da Lei nº 6.404, de 15 de dezembro de 1976, concorrendo entre si;
- 3.3.8. Pessoa física ou jurídica que, nos 5 (cinco) anos anteriores à divulgação do edital, tenha sido condenada judicialmente, com trânsito em julgado, por exploração de trabalho infantil, por submissão de trabalhadores a condições análogas às de escravo ou por contratação de adolescentes nos casos vedados pela legislação trabalhista;
- 3.3.9. Agente público do órgão ou entidade licitante;
 - 3.3.9.1. A vedação de que trata este estende-se a terceiro que auxilie a condução da contratação na qualidade de integrante de equipe de apoio, profissional



858
69

especializado ou funcionário ou representante de empresa que preste assessoria técnica.

- 3.3.10. Organizações da Sociedade Civil de Interesse Público – OSCIP, atuando nessa condição;
- 3.3.11. Não poderá participar, direta ou indiretamente, do processo de contratação ou da execução do contrato agente público do órgão ou entidade contratante, devendo ser observadas as situações que possam configurar conflito de interesses no exercício ou após o exercício do cargo ou emprego, nos termos da legislação que disciplina a matéria, conforme § 1º do art. 9º da Lei nº 14.133, de 2021.
- 3.3.12. Empresas estrangeiras que não tenham representação legal no Brasil com poderes expressos para receber citação e responder administrativa e judicialmente;
- 3.4. Equiparam-se aos autores do projeto as empresas integrantes do mesmo grupo econômico.
- 3.5. A simples apresentação da proposta implica, por parte do licitante, de que inexistem fatos que impeçam a sua participação na presente licitação, eximindo assim o agente de contratação de qualquer responsabilidade civil ou penal.

4. DA APRESENTAÇÃO DA PROPOSTA E DOS DOCUMENTOS DE HABILITAÇÃO

- 4.1. **No preâmbulo deste edital está definido se a fase de habilitação poderá ou não anteceder as fases de apresentação de propostas e lances nos termos do art. 17, §1º, da Lei nº 14.133, de 2021.**
 - 4.1.1. Caso a fase de habilitação NÃO anteceda as fases de apresentação de propostas e lances, dos documentos de habilitação somente serão exigidos, em momento posterior ao julgamento das propostas, e apenas do licitante mais bem classificado.
 - 4.1.2. Caso a fase de habilitação anteceda as fases de apresentação de propostas e lances, os licitantes encaminharão, na forma e no prazo estabelecidos no item anterior, simultaneamente os documentos de habilitação e a proposta com o preço ou o percentual de desconto, observado o disposto neste Edital.
- 4.2. Os licitantes encaminharão, exclusivamente por meio do sistema eletrônico, a proposta com o preço ou o percentual de desconto, conforme o critério de julgamento adotado neste Edital, até a data e o horário estabelecidos para abertura da sessão pública.
- 4.3. A licitante deverá consignar, na forma expressa no sistema eletrônico, o valor de sua proposta, já considerados e inclusos todos os tributos, fretes, tarifas e demais despesas decorrentes da execução do objeto.
- 4.4. No cadastramento da proposta inicial, o licitante declarará, em campo próprio do sistema, que:
 - 4.4.1. está ciente e concorda com as condições contidas no edital e seus anexos, bem como de que a proposta apresentada compreende a integralidade dos custos para atendimento dos direitos trabalhistas assegurados na Constituição Federal, nas leis trabalhistas, nas normas infralegais, nas convenções coletivas de trabalho e nos termos de ajustamento de conduta vigentes na data de sua entrega em definitivo e que cumpre plenamente os requisitos de habilitação definidos no instrumento convocatório;



659
8

- 4.4.2. não possui empregados executando trabalho degradante ou forçado, observando o disposto nos incisos III e IV do art. 1º e no inciso III do art. 5º da Constituição Federal;
- 4.4.3. cumpre as exigências de reserva de cargos para pessoa com deficiência e para reabilitado da Previdência Social, previstas em lei e em outras normas específicas.
- 4.5. O licitante organizado em cooperativa deverá declarar, ainda, em campo próprio do sistema eletrônico, que cumpre os requisitos estabelecidos no artigo 16 da Lei nº 14.133, de 2021.
- 4.6. O fornecedor enquadrado como microempresa, empresa de pequeno porte ou sociedade cooperativa deverá declarar, ainda, em campo próprio do sistema eletrônico, que cumpre os requisitos estabelecidos no artigo 3º da Lei Complementar nº 123, de 2006, estando apto a usufruir do tratamento favorecido estabelecido em seus arts. 42 a 49, observado o disposto nos §§ 1º ao 3º do art. 4º, da Lei n.º 14.133, de 2021.
- 4.7. A falsidade da declaração de que trata os itens anteriores sujeitará o licitante às sanções previstas na Lei nº 14.133, de 2021, e neste Edital.
- 4.8. Os licitantes poderão retirar ou substituir a proposta ou, na hipótese de a fase de habilitação anteceder as fases de apresentação de propostas e lances e de julgamento, os documentos de habilitação anteriormente inseridos no sistema, até a abertura da sessão pública.
- 4.9. Serão disponibilizados para acesso público os documentos que compõem a proposta dos licitantes convocados para apresentação de propostas, após a fase de envio de lances.
- 4.10. O prazo de validade da proposta é aquele estabelecido no preâmbulo deste edital de licitação, contados da data de abertura da sessão pública.
 - 4.10.1. Decorrido o prazo de validade das propostas, sem convocação para assinatura da Ata de Registro de Preços, ficam as licitantes liberadas dos compromissos assumidos.
- 4.11. A apresentação das propostas implica obrigatoriedade do cumprimento das disposições nelas contidas, em conformidade com o que dispõe o Termo de Referência, assumindo o proponente o compromisso de executar o objeto licitado nos seus termos, bem como de fornecer os materiais, equipamentos, ferramentas e utensílios necessários, em quantidades e qualidades adequadas à perfeita execução contratual, promovendo, quando requerido, sua substituição.
- 4.12. A entrega da proposta e dos documentos de habilitação, sem que tenha sido tempestivamente impugnado o presente edital, implicará na plena aceitação, por parte dos interessados, das condições nele estabelecidas.

5. DA ABERTURA DA SESSÃO PÚBLICA

- 5.1. A abertura da presente licitação dar-se-á em sessão pública, por meio de sistema eletrônico, na data, horário e local indicados neste Edital.
- 5.2. Durante a sessão pública, a comunicação entre o Agente de Contratação e as licitantes ocorrerá exclusivamente mediante troca de mensagens, em campo próprio do sistema eletrônico.
- 5.3. Cabe à licitante acompanhar as operações no sistema eletrônico durante a sessão pública do presente procedimento de contratação, ficando responsável pelo ônus decorrente da perda de negócios diante da inobservância de qualquer mensagem emitida pelo sistema ou de sua desconexão.



660
B

- 5.4. O licitante deverá comunicar imediatamente ao provedor do sistema qualquer acontecimento que possa comprometer o sigilo ou a segurança de sua proposta e seus documentos de habilitação.
- 5.5. Aberta a sessão pública do certame, as propostas de preços serão irretroatáveis, não se admitindo retificações ou alterações nos preços ou nas condições estabelecidas, salvo quanto aos lances ofertados, na fase própria do certame.

6. DA CLASSIFICAÇÃO DAS PROPOSTAS

- 6.1. O Agente de Contratação verificará as propostas apresentadas, desclassificando desde logo aquelas que não estejam em conformidade com os requisitos estabelecidos neste Edital, contenham vícios insanáveis ou não apresentem as especificações técnicas exigidas no Termo de Referência.
 - 6.1.1. Também será desclassificada a proposta preenchida e que identifique o licitante.
 - 6.1.2. A desclassificação será sempre fundamentada e registrada no sistema, com acompanhamento em tempo real por todos os participantes.
 - 6.1.3. A não desclassificação da proposta não impede o seu julgamento definitivo em sentido contrário, levado a efeito na fase de aceitação.
- 6.2. O Agente de Contratação poderá suspender a sessão pública da licitação quando constatar que a avaliação da conformidade das propostas, irá perdurar por mais de um dia.
 - 6.2.1. Após a suspensão da sessão pública, o Agente de Contratação enviará, via chat, mensagens aos licitantes informando a data prevista para o início da oferta de lances.
- 6.3. Somente as licitantes com propostas classificadas participarão da fase de lances.

7. DA FORMULAÇÃO DE LANCES

- 7.1. Iniciada a etapa competitiva, as licitantes classificadas poderão encaminhar lances sucessivos, exclusivamente por meio do sistema eletrônico, sendo imediatamente informadas do horário e valor consignados no registro de cada lance.
- 7.2. A licitante somente poderá oferecer lance inferior ou percentual de desconto superior ao último por ela ofertada e registrado no sistema
- 7.3. O intervalo mínimo de diferença de valores ou percentuais entre os lances, que incidirá tanto em relação aos lances intermediários quanto em relação à proposta que cobrir a melhor oferta, está estabelecido no preâmbulo deste edital.
- 7.4. Durante o transcurso da sessão, as licitantes serão informadas, em tempo real, do valor do menor lance registrado, mantendo-se em sigilo a identificação da ofertante.
- 7.5. Não serão aceitos dois ou mais lances de mesmo valor, prevalecendo aquele que for recebido e registrado em primeiro lugar.
- 7.6. Os lances apresentados e levados em consideração para efeito de julgamento serão de exclusiva e total responsabilidade da licitante, não lhe cabendo o direito de pleitear qualquer alteração.
- 7.7. O licitante poderá solicitar a exclusão de seu último lance ofertado, na hipótese de lance inconsistente ou inexecuível, que será avaliado pelo Agente de Contratação.
- 7.8. Durante a fase de lances, o Agente de Contratação poderá excluir, justificadamente, lance cujo valor seja entendido como manifestamente inexecuível.



169

- 7.9. No caso de desconexão com o Agente de Contratação, no decorrer da etapa competitiva do Pregão, o sistema eletrônico poderá permanecer acessível aos licitantes para a recepção dos lances.
- 7.10. Caso o licitante não apresente lances, concorrerá com o valor de sua proposta.
- 7.11. **No preâmbulo deste edital está definida o modo de disputa deste certame, que poderá ser:**
- 7.11.1. **Modo de Disputa Aberto:**
- 7.11.1.1. No modo de disputa “aberto”, a apresentação de lances públicos é de forma sucessiva, com prorrogações.
- 7.11.1.2. A etapa de lances da sessão pública terá duração de 10 (dez) minutos e, após isso, será prorrogada automaticamente pelo sistema quando houver lance ofertado nos últimos 2 (dois) minutos do período de duração da sessão pública.
- 7.11.1.3. A prorrogação automática da etapa de lances, de que trata o item anterior, será de 2 (dois) minutos e ocorrerá sucessivamente sempre que houver lances enviados neste período de prorrogação, inclusive no caso de lances intermediários.
- 7.11.1.4. Não havendo novos lances na forma estabelecida nos itens anteriores, a sessão pública encerrar-se-á automaticamente.
- 7.11.1.5. Encerrada a fase competitiva sem que haja a prorrogação automática pelo sistema, poderá o Agente de Contratação, assessorado pela equipe de apoio, justificadamente, admitir o reinício da sessão pública de lances, em prol da consecução do melhor preço.
- 7.11.2. **Modo de Disputa Aberto -Fechado:**
- 7.11.2.1. No modo de disputa “aberto e fechado”, é quando os licitantes apresentam lances públicos e sucessivos, com lance final e fechado.
- 7.11.2.2. A etapa de lances da sessão pública terá duração inicial de quinze minutos. Após esse prazo, o sistema encaminhará aviso de fechamento iminente dos lances, após isso, transcorrerá o período de tempo de até dez minutos, aleatoriamente determinado, findo o qual será automaticamente encerrada a recepção de lances.
- 7.11.2.3. Encerrado o prazo previsto no item anterior, o sistema abrirá oportunidade para que o autor da oferta de valor mais baixo e os das ofertas, com preços até dez por cento superior àquela possam ofertar um lance final e fechado em até cinco minutos, o qual será sigiloso até o encerramento deste prazo.
- 7.11.2.3.1. O licitante poderá optar por manter o seu último lance da etapa aberta, ou por oferecer melhor lance.
- 7.11.2.3.2. Não havendo pelo menos três ofertas nas condições definidas neste item, poderão os autores dos melhores lances, na ordem de classificação, até o máximo de três, oferecer um lance final e fechado em até cinco minutos, o qual será sigiloso até o encerramento deste prazo.



662
4

- 7.11.2.4. Após o término dos prazos estabelecidos nos itens anteriores, o sistema ordenará os lances segundo a ordem crescente de valores.
- 7.11.2.4.1. Não havendo lance final e fechado classificado na forma estabelecida nos itens anteriores, haverá o reinício da etapa fechada, para que os demais licitantes, até o máximo de três, na ordem de classificação, possam ofertar um lance final e fechado em até cinco minutos, o qual será sigiloso até o encerramento deste prazo.
- 7.11.2.5. Após o término dos prazos estabelecidos nos itens anteriores, o sistema ordenará e divulgará os lances segundo a ordem crescente de valores.
- 7.11.3. **Modo de Disputa Fechado-Aberto:**
- 7.11.3.1. Poderão participar da etapa aberta somente os licitantes que apresentarem a proposta de menor preço/ maior percentual de desconto e os das propostas até 10% (dez por cento) superiores/inferiores àquela, em que os licitantes apresentarão lances públicos e sucessivos, até o encerramento da sessão e eventuais prorrogações.
- 7.11.3.2. Não havendo pelo menos 3 (três) propostas nas condições definidas no item anterior, poderão os licitantes que apresentaram as três melhores propostas, consideradas as empatadas, oferecer novos lances sucessivos.
- 7.11.3.3. A etapa de lances da sessão pública terá duração de dez minutos e, após isso, será prorrogada automaticamente pelo sistema quando houver lance ofertado nos últimos dois minutos do período de duração da sessão pública.
- 7.11.3.4. A prorrogação automática da etapa de lances, de que trata o subitem anterior, será de dois minutos e ocorrerá sucessivamente sempre que houver lances enviados neste período de prorrogação, inclusive no caso de lances intermediários.
- 7.11.3.5. Não havendo novos lances na forma estabelecida nos itens anteriores, a sessão pública encerrar-se-á automaticamente, e o sistema ordenará e divulgará os lances conforme a ordem final de classificação.
- 7.12. Só poderá haver empate entre propostas iguais (não seguidas de lances), ou entre lances finais da fase fechada do modo de disputa aberto e fechado.
- 7.12.1. Havendo eventual empate entre propostas ou lances, o critério de desempate será aquele previsto no art. 60 da Lei nº 14.133, de 2021, nesta ordem:
- 7.12.1.1. disputa final, hipótese em que os licitantes empatados poderão apresentar nova proposta em ato contínuo à classificação;
- 7.12.1.2. avaliação do desempenho contratual prévio dos licitantes, para a qual deverão preferencialmente ser utilizados registros cadastrais para efeito de atesto de cumprimento de obrigações previstos nesta Lei;
- 7.12.1.3. desenvolvimento pelo licitante de ações de equidade entre homens e mulheres no ambiente de trabalho, conforme regulamento;
- 7.12.1.4. desenvolvimento pelo licitante de programa de integridade, conforme orientações dos órgãos de controle.



663
B

- 7.12.2. Persistindo o empate, será assegurada preferência, sucessivamente, aos bens e serviços produzidos ou prestados por:
- 7.12.2.1. empresas estabelecidas no território do Estado ou do Distrito Federal do órgão ou entidade da Administração Pública estadual ou distrital licitante ou, no caso de licitação realizada por órgão ou entidade de Município, no território do Estado em que este se localize;
 - 7.12.2.2. empresas brasileiras;
 - 7.12.2.3. empresas que invistam em pesquisa e no desenvolvimento de tecnologia no País;
 - 7.12.2.4. empresas que comprovem a prática de mitigação, nos termos da Lei nº 12.187, de 29 de dezembro de 2009.

DOS CRITÉRIOS PARA APLICAÇÃO DE BENEFÍCIOS ÀS ME/EPPs

- 8.1. O licitante que deixar de assinalar o campo da “Declaração de ME/EPP” não terá direito a usufruir do tratamento favorecido previsto na Lei Complementar nº 123, de 2006, mesmo que microempresa, empresa de pequeno porte e equiparadas.
- 8.2. Será concedido tratamento favorecido para as microempresas e empresas de pequeno porte, para as sociedades cooperativas mencionadas no artigo 34 da Lei nº 11.488, de 2007, para o agricultor familiar, o produtor rural pessoa física e para o microempreendedor individual – MEI, nos limites previstos da Lei Complementar nº 123, de 2006, e nos termos estabelecidos no preâmbulo do presente instrumento.
- 8.3. Após a fase de lances, se a proposta mais bem classificada não tiver sido apresentada por microempresa e empresa de pequeno porte, e houver proposta de microempresa ou empresa de pequeno porte que seja igual ou até 5% (cinco por cento) superior à proposta mais bem classificada, proceder-se-á da seguinte forma:
 - 8.3.1. A microempresa ou a empresa de pequeno porte mais bem classificada poderá, no prazo de 5 (cinco) minutos, contados do envio da mensagem automática pelo sistema, apresentar uma última oferta, obrigatoriamente inferior à proposta do primeiro colocado, situação em que, atendidas as exigências habilitatórias e observado o valor estimado para a contratação, será adjudicado em seu favor o objeto deste procedimento.
 - 8.3.2. Não sendo vencedora a microempresa ou a empresa de pequeno porte mais bem classificada, na forma da subcondição anterior, o sistema, de forma automática, convocará as licitantes remanescentes que porventura se enquadrem na situação descrita nesta condição, na ordem classificatória, para o exercício do mesmo direito.
 - 8.3.3. No caso de equivalência dos valores apresentados pelas microempresas ou empresas de pequeno porte que se encontrem no intervalo estabelecido nesta condição, o sistema fará um sorteio eletrônico, definindo e convocando automaticamente a vencedora para o encaminhamento da oferta final do desempate.



664
D

- 8.3.4. A convocada que não apresentar proposta dentro do prazo de 05 (cinco) minutos, controlados pelo Sistema, decairá do direito previsto nos artigos 44 e 45 da Lei Complementar n.º 123/2006.
- 8.3.5. Na hipótese de não contratação nos termos previstos neste item, o procedimento licitatório prossegue com as demais licitantes.
- 8.4. **No preâmbulo do presente instrumento constam todos os benefícios específicos que serão aplicados às microempresas e empresas de pequeno porte, e conforme cada benefício seguirão regras específicas, conforme estabelecido nos itens subsequentes.**
- 8.5. Quando aplicado o benefício de itens/lotos destinados à participação exclusiva para MEI/ME/EPP, com valores totais até R\$ 80.000,00 (oitenta mil reais), proceder-se-á da seguinte forma:
- 8.5.1. Em atendimento ao disposto no artigo 48, I, da Lei Complementar nº 123, de 14 de dezembro de 2006, todos os itens/lotos cujo valor total seja de até R\$ 80.000,00 (oitenta mil reais), serão destinados exclusivamente à participação de microempresas e empresas de pequeno porte.
- 8.6. Quando aplicado o benefício de Itens/Lotes com reserva de cotas destinados a participação exclusivamente para MEI/ME/EPP, proceder-se-á da seguinte forma:
- 8.6.1. Em atendimento ao disposto no artigo 48, III, da Lei Complementar nº 123, de 14 de dezembro de 2006, todos os itens/lotos cujo valor total seja superior a R\$ 80.000,00 (oitenta mil reais), serão divididos em cotas para participação exclusiva de microempresas e empresas de pequeno porte, conforme percentual estabelecido no preâmbulo deste instrumento.
- 8.6.2. Para a cota reservada para microempresas e empresas de pequeno porte, a proposta comercial deverá ser apresentada separadamente, para cada item/lote, conforme itens relacionados no Termo de Referência.
- 8.6.3. Não havendo vencedor para a cota reservada, esta poderá ser adjudicada ao vencedor da cota principal, ou diante de sua recusa, aos licitantes remanescentes, desde que pratiquem preço do primeiro colocado.
- 8.6.4. Se a mesma licitante vencer a cota reservada e a cota principal, a contratação se dará pelo menor preço ofertado.
- 8.7. Quando aplicado o benefício de prioridade de contratação para MEI/ME/EPP sediadas local ou regionalmente, até o limite de 10% (dez por cento) do melhor preço válido, proceder-se-á da seguinte forma:
- 8.7.1. Após a fase de lances, se a proposta mais bem classificada não tiver sido apresentada por microempresa ou empresa de pequeno sediada no âmbito local ou regional, e houver proposta de microempresa ou empresa de pequeno porte sediada localmente ou regionalmente, que seja igual ou até 10% (dez por cento) superior à proposta mais bem classificada, será dada PRIORIDADE de contratação da microempresa ou empresa de pequeno porte sediada localmente ou regionalmente, com a declaração de vencedor do item.
- 8.7.2. No preâmbulo deste instrumento convocatório está definido se o presente benefício será aplicado somente em âmbito local ou regional.



- 8.8. A participação nos itens/lotes expressamente reservados às microempresas e empresas de pequeno porte, por licitante que não se enquadra na definição legal reservada a essas categorias, configura fraude ao certame, sujeitando a mesma à aplicação de penalidade de impedimento de licitar e contratar com esta Prefeitura Municipal, sem prejuízo das multas previstas neste Edital e das demais cominações legais.

9. DA NEGOCIAÇÃO

- 9.1. A negociação será realizada por meio do sistema, podendo ser acompanhada pelos demais licitantes.
- 9.2. O Agente de Contratação poderá encaminhar contraproposta diretamente à licitante que tenha apresentado o lance mais vantajoso, observado o critério de julgamento e o valor estimado para a contratação.
- 9.3. Na hipótese da proposta do primeiro colocado permanecer acima do preço máximo ou inferior ao desconto definido para a contratação, o Agente de Contratação poderá negociar condições mais vantajosas, após definido o resultado do julgamento.
- 9.3.1. A negociação poderá ser feita com os demais licitantes, segundo a ordem de classificação inicialmente estabelecida, quando o primeiro colocado, mesmo após a negociação, for desclassificado em razão de sua proposta permanecer acima do preço máximo definido pela Administração.
- 9.4. O resultado da negociação será divulgado a todos os licitantes e anexado aos autos do processo licitatório.
- 9.5. A licitante classificada provisoriamente em primeiro lugar deverá encaminhar a proposta de preço adequada ao último lance no prazo mínimo de 2h (duas horas), acompanhada, se for o caso, dos documentos complementares, quando necessários à confirmação daqueles exigidos neste Edital, contado da convocação efetuada pelo Agente de Contratação.
- 9.5.1. O prazo estabelecido poderá ser prorrogado pelo Agente de Contratação por solicitação justificada do licitante, formulada antes do fim do prazo, e formalmente aceita.
- 9.5.2. A licitante que abandonar o certame, deixando de enviar a documentação indicada nesta seção, será desclassificada e sujeitar-se-á às sanções previstas neste Edital.
- 9.6. Após a negociação do preço, o Agente de Contratação iniciará a fase de aceitação e julgamento da proposta.

10. DA FASE DE JULGAMENTO

- 10.1. Encerrada a etapa de negociação, o Agente de Contratação verificará se o licitante provisoriamente classificado em primeiro lugar atende às condições de participação no certame, conforme previsto no art. 14 da Lei nº 14.133/2021, legislação correlata e as Condições de Participação deste edital, especialmente quanto à existência de sanção que impeça a participação no certame ou a futura contratação, mediante a consulta aos seguintes cadastros:
- 10.1.1. Consulta Consolidada de Pessoa Jurídica do Tribunal de Contas da União;



- 10.1.2. Cadastro Nacional de Empresas Inidôneas e Suspensas – CEIS, mantido pela Controladoria-Geral da União; e
- 10.1.3. Cadastro Nacional de Empresas Punidas – CNEP, mantido pela Controladoria-Geral da União;
- 10.2. A consulta aos cadastros será realizada em nome da empresa licitante e também de seu sócio majoritário, por força da vedação de que trata o artigo 12 da Lei nº 8.429, de 1992
- 10.3. Caso conste na Consulta de Situação do licitante a existência de Ocorrências Impeditivas Indiretas, o Agente de Contratação diligenciará para verificar se houve fraude por parte das empresas apontadas no Relatório de Ocorrências Impeditivas Indiretas.
 - 10.3.1. A tentativa de burla será verificada por meio dos vínculos societários, linhas de fornecimento similares, dentre outros.
 - 10.3.2. O licitante será convocado para manifestação previamente a uma eventual desclassificação.
- 10.4. Constatada a existência de sanção, o licitante será reputado inabilitado, por falta de condição de participação.
- 10.5. Na hipótese de inversão das fases de habilitação e julgamento, caso atendidas as condições de participação, será iniciado o procedimento de habilitação.
- 10.6. Caso o licitante provisoriamente classificado em primeiro lugar tenha se utilizado de algum tratamento favorecido às ME/EPPs, o Agente de Contratação verificará se faz jus ao benefício, em conformidade com este Edital.
- 10.7. Verificadas as condições de participação e de utilização do tratamento favorecido, o Agente de Contratação examinará a proposta classificada em primeiro lugar quanto à adequação ao objeto e à compatibilidade do preço em relação ao máximo estipulado para contratação neste Edital e em seus anexos.
 - 10.7.1. Para fins de análise da proposta quanto ao cumprimento das especificações do objeto, poderá ser colhida a manifestação escrita do setor requisitante do serviço ou da área especializada no objeto.
 - 10.7.1.1. Na hipótese de necessidade de suspensão da sessão pública para a realização de diligências, com vistas ao saneamento das propostas, a sessão pública somente poderá ser reiniciada mediante aviso prévio no sistema com antecedência, e a ocorrência será registrada em ata;
- 10.8. O Agente de Contratação poderá convocar o licitante para enviar documento digital complementar, por meio de funcionalidade disponível no sistema, em prazo indicado no Chat, sob pena de não aceitação da proposta.
 - 10.8.1. Dentre os documentos passíveis de solicitação pelo Agente de Contratação, destacam-se os que contenham as características do material ofertado, tais como marca, modelo, tipo, fabricante e procedência, além de outras informações pertinentes, a exemplo de catálogos, folhetos ou propostas, encaminhados por meio eletrônico, ou, se for o caso, por outro meio e prazo indicados pelo Agente de Contratação, sem prejuízo do seu ulterior envio pelo sistema eletrônico, sob pena de não aceitação da proposta



- 10.8.2. Não se admitirá proposta que apresente valores simbólicos, irrisórios ou de valor zero, incompatíveis com os preços de mercado, exceto quando se referirem a materiais e instalações de propriedade da licitante, para os quais ela renuncie à parcela ou à totalidade de remuneração.
- 10.8.3. Considerar-se-á inexequível a proposta que não possa ter demonstrado sua viabilidade por meio de documentação que comprove que os custos envolvidos na contratação são coerentes com os de mercado do objeto deste procedimento de contratação.
- 10.8.4. Antes de desclassificar a proposta de preços e/ou lance ofertado, será oportunizado, em caráter de diligência, à empresa licitante de melhor oferta que apresente documento(s) que comprove(m) que o(s) preço(s) ofertado(s) não é(são) inexequível(eis).
- 10.9. Será desclassificada a proposta que:
- 10.9.1. não corrigir ou não justificar eventuais falhas apontadas pelo Agente de Contratação;
- 10.9.2. contiver vícios insanáveis;
- 10.9.3. não obedecer às especificações técnicas contidas no Termo de Referência;
- 10.9.4. não tiverem sua exequibilidade demonstrada, quando exigido pela Administração;
- 10.9.5. com valor unitário ou global com preços manifestamente inexequíveis
- 10.9.5.1. Considerar-se-á inexequível a proposta que não possa ter demonstrado sua viabilidade por meio de documentação que comprove que os custos envolvidos na contratação são coerentes com os de mercado do objeto deste procedimento de contratação.
- 10.9.5.2. Antes de desclassificar a proposta de preços e/ou lance ofertado, será oportunizado, em caráter de diligência, à empresa licitante de melhor oferta que apresente documento(s) que comprove(m) que o(s) preço(s) ofertado(s) não é(são) inexequível(eis)
- 10.9.6. apresentar desconformidade com quaisquer outras exigências deste Edital ou seus anexos, desde que insanável.
- 10.10. No caso de bens e serviços em geral, é indício de inexequibilidade das propostas valores inferiores ao percentual indicado no preâmbulo deste Edital do valor orçado pela Administração.
- 10.10.1. inexequibilidade, na hipótese de que trata o caput, só será considerada após diligência do Agente de Contratação, que comprove:
- 10.10.1.1. que o custo do licitante ultrapassa o valor da proposta; e
- 10.10.1.2. inexistirem custos de oportunidade capazes de justificar o vulto da oferta.
- 10.11. Caso o custo global estimado do objeto licitado tenha sido decomposto em seus respectivos custos unitários por meio de Planilha de Custos e Formação de Preços elaborada pela Administração, o licitante classificado em primeiro lugar será convocado para apresentar Planilha por ele elaborada, com os respectivos valores adequados ao valor final da sua proposta, sob pena de não aceitação da proposta.
- 10.12. Erros no preenchimento da planilha não constituem motivo para a desclassificação da proposta. A planilha poderá ser ajustada pelo fornecedor, no prazo indicado pelo sistema,



668
D

desde que não haja majoração do preço e que se comprove que este é o bastante para arcar com todos os custos da contratação;

- 10.12.1. O ajuste de que trata este dispositivo se limita a sanar erros ou falhas que não alterem a substância das propostas;
- 10.12.2. Considera-se erro no preenchimento da planilha passível de correção a indicação de recolhimento de impostos e contribuições na forma do Simples Nacional, quando não cabível esse regime.
- 10.13. Caso o Termo de Referência exija a apresentação de amostra, o licitante classificado em primeiro lugar deverá apresentá-la, conforme disciplinado no Termo de Referência, sob pena de não aceitação da proposta.
 - 10.13.1. Por meio de mensagem no sistema, será divulgado o local e horário de realização do procedimento para a avaliação das amostras, cuja presença será facultada a todos os interessados, incluindo os demais licitantes.
 - 10.13.2. Os resultados das avaliações serão divulgados por meio de mensagem no sistema.
 - 10.13.3. No caso de não haver entrega da amostra ou ocorrer atraso na entrega, sem justificativa aceita pelo Agente de Contratação, ou havendo entrega de amostra fora das especificações previstas neste Edital, a proposta do licitante será recusada.
 - 10.13.4. Se a(s) amostra(s) apresentada(s) pelo primeiro classificado não for(em) aceita(s), o Agente de Contratação analisará a aceitabilidade da proposta ou lance ofertado pelo segundo classificado. Seguir-se-á com a verificação da(s) amostra(s) e, assim, sucessivamente, até a verificação de uma que atenda às especificações constantes no Termo de Referência.

11. DA FASE DE HABILITAÇÃO

- 11.1. **Os documentos previstos no Termo de Referência, necessários e suficientes para demonstrar a capacidade do licitante de realizar o objeto da licitação, serão exigidos para fins de habilitação, nos termos dos arts. 62 a 70 da Lei nº 14.133, de 2021.**
- 11.2. A regra para o momento de envio dos documentos de habilitação é aquela definida no preâmbulo deste edital, podendo ou não anteceder as fases de apresentação de propostas e lances nos termos do art. 17, §1º, da Lei nº 14.133, de 2021.
- 11.3. Os documentos relativos à regularidade fiscal que constem do Termo de Referência somente serão exigidos, em qualquer caso, em momento posterior ao julgamento das propostas, e apenas do licitante mais bem classificado.
 - 11.3.1. Respeitada a exceção do subitem anterior, relativa à regularidade fiscal, quando a fase de habilitação anteceder as fases de apresentação de propostas e lances e de julgamento, a verificação ou exigência do presente subitem ocorrerá em relação a todos os licitantes.
- 11.4. Havendo a necessidade de envio de documentos de habilitação complementares, necessários à confirmação daqueles exigidos neste Edital e já apresentados, o licitante será convocado a encaminhá-los, em formato digital, via sistema, em 2 (duas) horas.



ESTADO DO MARANHÃO
PREFEITURA MUNICIPAL DE ITINGA DO MARANHÃO



669
D

- 11.5. Somente haverá a necessidade de comprovação do preenchimento de requisitos mediante apresentação dos documentos originais ou cópias autenticadas quando houver dúvida em relação à integridade do documento digital.
 - 11.5.1. Os originais ou cópias autenticadas, caso sejam solicitados, deverão ser encaminhados para a Comissão Permanente de Licitação, situada no endereço indicado no rodapé deste edital.
- 11.6. Após a entrega dos documentos para habilitação, não será permitida a substituição ou a apresentação de novos documentos, salvo em sede de diligência, para (Lei 14.133/21, art. 64)
 - 11.6.1. complementação de informações acerca dos documentos já apresentados pelos licitantes e desde que necessária para apurar fatos existentes à época da abertura do certame; e
 - 11.6.2. atualização de documentos cuja validade tenha expirado após a data de recebimento das propostas;
- 11.7. Não serão aceitos documentos de habilitação com indicação de CNPJ/CPF diferentes, salvo aqueles legalmente permitidos.
- 11.8. Se o licitante for a matriz, todos os documentos deverão estar em nome da matriz, e se o licitante for a filial, todos os documentos deverão estar em nome da filial, exceto aqueles documentos que, pela própria natureza, comprovadamente, forem emitidos somente em nome da matriz.
- 11.9. Na análise dos documentos de habilitação, a comissão de contratação poderá sanar erros ou falhas, que não alterem a substância dos documentos e sua validade jurídica, mediante decisão fundamentada, registrada em ata e acessível a todos, atribuindo-lhes eficácia para fins de habilitação e classificação.
- 11.10. Na hipótese de o licitante não atender às exigências para habilitação, o Agente de Contratação examinará a proposta subsequente e assim sucessivamente, na ordem de classificação, até a apuração de uma proposta que atenda ao presente edital.
- 11.11. Quando permitida a participação de empresas estrangeiras que não funcionem no País, as exigências de habilitação serão atendidas mediante documentos equivalentes, inicialmente apresentados em tradução livre.
 - 11.11.1. Na hipótese de o licitante vencedor ser empresa estrangeira que não funcione no País, para fins de assinatura do contrato ou da ata de registro de preços, os documentos exigidos para a habilitação serão traduzidos por tradutor juramentado no País e apostilados nos termos do disposto no Decreto nº 8.660, de 29 de janeiro de 2016, ou de outro que venha a substituí-lo, ou consularizados pelos respectivos consulados ou embaixadas.
- 11.12. Quando permitida a participação de consórcio de empresas, a habilitação técnica, quando exigida, será feita por meio do somatório dos quantitativos de cada consorciado e, para efeito de habilitação econômico-financeira, quando exigida, será observado o somatório dos valores de cada consorciado.
 - 11.12.1. Se o consórcio não for formado integralmente por microempresas ou empresas de pequeno porte e o termo de referência exigir requisitos de habilitação



570
B

econômico-financeira, haverá um acréscimo de 10% para o consórcio em relação ao valor exigido para os licitantes individuais.

- 11.13. A existência de restrição relativamente à regularidade fiscal e trabalhista não impede que a licitante qualificada como microempresa ou empresa de pequeno porte seja declarada vencedora, uma vez que atenda a todas as demais exigências do edital.
- 11.13.1. A declaração do vencedor acontecerá no momento imediatamente posterior à fase de habilitação.
- 11.14. Caso a proposta mais vantajosa seja ofertada por licitante qualificada como microempresa ou empresa de pequeno porte, e uma vez constatada a existência de alguma restrição no que tange à regularidade fiscal e trabalhista, a mesma será convocada para, no prazo de 5 (cinco) dias úteis, após a declaração do vencedor, comprovar a regularização.
- 11.14.1. O prazo poderá ser prorrogado por igual período, a critério da administração pública, quando requerida pelo licitante, mediante apresentação de justificativa.
- 11.15. A não-regularização fiscal e trabalhista no prazo previsto no subitem anterior acarretará a inabilitação do licitante, sem prejuízo das sanções previstas neste Edital, sendo facultada a convocação dos licitantes remanescentes, na ordem de classificação.
- 11.15.1. Se, na ordem de classificação, seguir-se outra microempresa, empresa de pequeno porte ou sociedade cooperativa com alguma restrição na documentação fiscal e trabalhista, será concedido o mesmo prazo para regularização.
- 11.16. Havendo necessidade de analisar minuciosamente os documentos exigidos, o Agente de Contratação suspenderá a sessão, informando no "chat" a nova data e horário para a continuidade da mesma
- 11.17. Será inabilitado o licitante que não comprovar sua habilitação, seja por não apresentar quaisquer dos documentos exigidos, ou apresentá-los em desacordo com o estabelecido neste Edital.
- 11.18. Nos itens não exclusivos a microempresas e empresas de pequeno porte, em havendo inabilitação, haverá nova verificação, pelo sistema, da eventual ocorrência do empate ficto, previsto nos artigos 44 e 45 da LC nº 123, de 2006, seguindo-se a disciplina antes estabelecida para aceitação da proposta subsequente.
- 11.19. O licitante provisoriamente vencedor em um item, que estiver concorrendo em outro item, ficará obrigado a comprovar os requisitos de habilitação cumulativamente, especialmente quanto ao capital social ou patrimônio líquido mínimo, quando assim o edital exigir, isto é, somando as exigências do item em que venceu às do item em que estiver concorrendo, e assim sucessivamente, sob pena de inabilitação, além da aplicação das sanções cabíveis.
- 11.20. Constatado o atendimento às exigências de habilitação fixadas no Edital, o licitante será declarado vencedor.

12. DA AMOSTRA

- 12.1. As regras relacionadas a apresentação de amostras são as estabelecidas no Termo de Referência, anexo a este Edital.



671

13. DA VISITA TÉCNICA

- 13.1. As regras relacionadas a visita técnica são as estabelecidas no Termo de Referência, anexo a este Edital.

14. DOS RECURSOS

- 14.1. A interposição de recurso referente ao julgamento das propostas, à habilitação ou inabilitação de licitantes, à anulação ou revogação da licitação, observará o disposto no art. 165 da Lei nº 14.133, de 2021.
- 14.2. Declarada a vencedora, o Agente de Contratação abrirá prazo não inferior a 10 (dez) minutos, durante o qual qualquer licitante poderá em campo próprio do sistema, manifestar sua intenção de recurso.
- 14.2.1. a intenção de recorrer deverá ser manifestada imediatamente, sob pena de preclusão;
- 14.2.2. A falta de manifestação do licitante quanto à intenção de recorrer importará a preclusão desse direito e autoriza o Agente de Contratação a adjudicar o objeto ao licitante vencedor.
- 14.3. A licitante que manifestar a intenção de recurso deverá registrar as razões do recurso, em campo próprio do sistema, no prazo de 3 (três) dias úteis, ficando as demais licitantes, desde logo, intimadas a apresentar contrarrazões, também via sistema, em igual prazo, que começará a correr na data de intimação pessoal ou de divulgação da interposição do recurso.
- 14.3.1. O prazo para apresentação das razões recursais será iniciado na data de intimação ou de lavratura da ata de habilitação ou inabilitação
- 14.3.2. Na hipótese de adoção da inversão de fases prevista no § 1º do art. 17 da Lei nº 14.133, de 2021, o prazo para apresentação das razões recursais será iniciado na data de intimação da ata de julgamento.
- 14.4. O recurso será dirigido à autoridade que tiver editado o ato ou proferido a decisão recorrida, a qual poderá reconsiderar sua decisão no prazo de 3 (três) dias úteis, ou, nesse mesmo prazo, encaminhar recurso para a autoridade superior, a qual deverá proferir sua decisão no prazo de 10 (dez) dias úteis, contado do recebimento dos autos.
- 14.5. Os recursos interpostos fora do prazo não serão conhecidos.
- 14.6. O recurso e o pedido de reconsideração terão efeito suspensivo do ato ou da decisão recorrida até que sobrevenha decisão final da autoridade competente
- 14.7. O acolhimento do recurso implicará a invalidação apenas dos atos insuscetíveis de aproveitamento.
- 14.8. Os autos do processo permanecerão com vista franqueada aos interessados no sítio eletrônico com endereço no preâmbulo deste instrumento.

15. DO REGISTRO DE PREÇOS

- 15.1. O órgão gerenciador pela presente contratação é aquele informado no preâmbulo do presente edital e é responsável pela condução do conjunto de procedimentos para registro de preços e gerenciamento da Ata de Registro de Preços dele decorrente.



672
8

- 15.2. São órgãos participantes os órgãos ou entidades da administração pública que participam dos procedimentos iniciais do Sistema de Registro de Preços e integram a Ata de Registro de Preços.
- 15.3. Os órgãos e entidades que não participaram do registro de preços, quando desejarem fazer uso da Ata de Registro de Preços, deverão consultar o Órgão Gerenciador para manifestação sobre a possibilidade de adesão, respeitando-se os limites estabelecidos na legislação vigente.
- 15.4. Após a autorização do órgão gerenciador, o órgão não participante deverá efetivar a aquisição ou contratação solicitada em até 90 (noventa) dias.
 - 15.4.1. O órgão gerenciador poderá autorizar, excepcional e justificadamente, a prorrogação deste prazo, respeitado o prazo de vigência da Ata, quando solicitada pelo órgão não participante.
- 15.5. Caberá ao fornecedor beneficiário da Ata de Registro de Preços, observadas as condições nela estabelecidas, optar pela aceitação ou não da contratação decorrente de adesão, desde que não prejudique as obrigações presentes e futuras decorrentes da Ata, assumidas com o órgão gerenciador e órgãos participantes.
- 15.6. Homologado o resultado da licitação, terá o adjudicatário o prazo de 05 (cinco) dias, contados a partir da data de sua convocação, para assinar a Ata de Registro de Preços, cujo prazo de validade encontra-se nela fixado, sob pena de decair do direito à contratação, sem prejuízo das sanções previstas neste Edital.
 - 15.6.1. O prazo estabelecido no subitem anterior para assinatura da Ata de Registro de Preços poderá ser prorrogado uma única vez, por igual período, quando solicitado pelo(s) licitante(s) vencedor(s), durante o seu transcurso, e desde que devidamente aceito
 - 15.6.2. A assinatura deverá ser feita, preferencialmente, pessoalmente pelo representante legal da licitante na sede da Prefeitura Municipal.
 - 15.6.2.1. Alternativamente à convocação para comparecer à Prefeitura Municipal para a assinatura, a Administração poderá encaminhá-la para assinatura via endereço eletrônico de e-mail, que deverá ser devolvida em original, mediante correspondência postal com aviso de recebimento (AR) para o endereço constante do rodapé do presente.
 - 15.6.2.2. Considerar-se-á, para fins de contagem do prazo da assinatura, a data da postagem da Ata de Registro de preço.
 - 15.6.2.3. Poderá ainda ser assinada eletronicamente através de certificado digital, por processo de certificação disponibilizada pela ICP-Brasil, nos termos da Medida Provisória nº 2.200-2, de 24 de agosto de 2001, serão recebidos e presumidos verdadeiros em relação aos signatários.
 - 15.6.3. É facultada ao órgão gerenciador, quando a convocada não assinar a Ata de Registro de Preços no prazo e condições estabelecidos, convocar as licitantes remanescentes, na ordem de classificação, para fazê-lo em igual prazo.
- 15.7. A recusa injustificada em assinar a Ata de Registro de Preços dentro do prazo assinalado no item anterior, ensejará a aplicação das penalidades legalmente estabelecidas.



673
68

- 15.8. Serão formalizadas tantas Atas de Registro de Preços quanto necessárias para o registro de todos os itens constantes no Termo de Referência, com a indicação do licitante vencedor, a descrição do(s) item(ns), as respectivas quantidades, preços registrados e demais condições.
- 15.9. A existência de preços registrados não obriga a Administração a contratar, facultando-se a realização de licitação específica para a aquisição pretendida, assegurada preferência ao fornecedor registrado em igualdade de condições.
- 15.10. O prazo de validade improrrogável da Ata de Registro de Preços será de 1 (um) ano, contado a partir do primeiro dia útil subsequente à sua assinatura, podendo ser prorrogada por igual período, mediante a anuência do fornecedor, desde que comprovado o preço vantajoso.
- 15.11. A Ata de Registro de Preços, decorrente desta licitação, será cancelada, automaticamente, por decurso do prazo de sua vigência.
- 15.12. A Ata de Registro de Preços será divulgada no Portal Nacional de Contratações Públicas (PNCP) e disponibilizada durante sua vigência.

16. DA FORMAÇÃO DO CADASTRO DE RESERVA

- 16.1. Após a homologação da licitação, será incluído na ata, na forma de anexo, o registro:
 - 16.1.1. dos licitantes que aceitarem cotar o objeto com preço igual ao do adjudicatário, observada a classificação na licitação; e
 - 16.1.2. dos licitantes que mantiverem sua proposta original
- 16.2. Será respeitada, nas contratações, a ordem de classificação dos licitantes ou fornecedores registrados na ata.
 - 16.2.1. A apresentação de novas propostas na forma deste item não prejudicará o resultado do certame em relação ao licitante mais bem classificado.
 - 16.2.2. Para fins da ordem de classificação, os licitantes ou fornecedores que aceitarem cotar o objeto com preço igual ao do adjudicatário antecederão aqueles que mantiverem sua proposta original.
- 16.3. A habilitação dos licitantes que comporão o cadastro de reserva será efetuada quando houver necessidade de contratação dos licitantes remanescentes, nas seguintes hipóteses:
 - 16.3.1. quando o licitante vencedor não assinar a ata de registro de preços no prazo e nas condições estabelecidos no edital; ou
 - 16.3.2. quando houver o cancelamento do registro do fornecedor ou do registro de preços, nas hipóteses previstas nos art. 28 e art. 29 do Decreto nº 11.462/23.
- 16.4. Na hipótese de nenhum dos licitantes que aceitaram cotar o objeto com preço igual ao do adjudicatário concordar com a contratação nos termos em igual prazo e nas condições propostas pelo primeiro classificado, a Administração, observados o valor estimado e a sua eventual atualização na forma prevista no edital, poderá:
 - 16.4.1. convocar os licitantes que mantiveram sua proposta original para negociação, na ordem de classificação, com vistas à obtenção de preço melhor, mesmo que acima do preço do adjudicatário; ou
 - 16.4.2. adjudicar e firmar o contrato nas condições ofertadas pelos licitantes remanescentes, observada a ordem de classificação, quando frustrada a negociação de melhor



674
18

condição.

17. DAS INFRAÇÕES ADMINISTRATIVAS E SANÇÕES

- 17.1. Comete infração administrativa, nos termos da lei, o licitante que, com dolo ou culpa:
- 17.1.1. deixar de entregar a documentação exigida para o certame ou não entregar qualquer documento que tenha sido solicitado pelo Agente de Contratação durante o certame;
 - 17.1.2. salvo em decorrência de fato superveniente devidamente justificado, não mantiver a proposta em especial quando:
 - 17.1.2.1. não enviar a proposta adequada ao último lance ofertado ou após a negociação;
 - 17.1.2.2. recusar-se a enviar o detalhamento da proposta quando exigível;
 - 17.1.2.3. pedir para ser desclassificado quando encerrada a etapa competitiva; ou
 - 17.1.2.4. deixar de apresentar amostra;
 - 17.1.2.5. apresentar proposta ou amostra em desacordo com as especificações do edital;
 - 17.1.3. não celebrar o contrato ou não entregar a documentação exigida para a contratação, quando convocado dentro do prazo de validade de sua proposta;
 - 17.1.3.1. recusar-se, sem justificativa, a assinar o contrato ou a ata de registro de preço, ou a aceitar ou retirar o instrumento equivalente no prazo estabelecido pela Administração;
 - 17.1.4. apresentar declaração ou documentação falsa exigida para o certame ou prestar declaração falsa durante a licitação
 - 17.1.5. fraudar a licitação
 - 17.1.6. comportar-se de modo inidôneo ou cometer fraude de qualquer natureza, em especial quando:
 - 17.1.6.1. agir em conluio ou em desconformidade com a lei;
 - 17.1.6.2. induzir deliberadamente a erro no julgamento;
 - 17.1.6.3. apresentar amostra falsificada ou deteriorada;
 - 17.1.7. praticar atos ilícitos com vistas a frustrar os objetivos da licitação
 - 17.1.8. praticar ato lesivo previsto no art. 5º da Lei n.º 12.846, de 2013.
- 17.2. Com fulcro na Lei nº 14.133, de 2021, a Administração poderá, garantida a prévia defesa, aplicar aos licitantes e/ou adjudicatários as seguintes sanções, sem prejuízo das responsabilidades civil e criminal:
- 17.2.1. advertência;
 - 17.2.2. multa;
 - 17.2.3. impedimento de licitar e contratar e
 - 17.2.4. declaração de inidoneidade para licitar ou contratar, enquanto perdurarem os motivos determinantes da punição ou até que seja promovida sua reabilitação perante a própria autoridade que aplicou a penalidade.
- 17.3. Na aplicação das sanções serão considerados:
- 17.3.1. a natureza e a gravidade da infração cometida.



ESTADO DO MARANHÃO
PREFEITURA MUNICIPAL DE ITINGA DO MARANHÃO



675
8

- 17.3.2. as peculiaridades do caso concreto
- 17.3.3. as circunstâncias agravantes ou atenuantes
- 17.3.4. os danos que dela provierem para a Administração Pública
- 17.3.5. a implantação ou o aperfeiçoamento de programa de integridade, conforme normas e orientações dos órgãos de controle.
- 17.4. A multa será recolhida em percentual de 0,5% a 30% incidente sobre o valor do contrato licitado, recolhida no prazo máximo de 10 (dez) dias úteis, a contar da comunicação oficial.
 - 17.4.1. Para as infrações previstas nos itens 20.1.1, 20.1.2 e 20.1.3, a multa será de 0,5% a 15% do valor do contrato licitado.
 - 17.4.2. Para as infrações previstas nos itens 20.1.4, 20.1.5, 20.1.6, 20.1.7 e 20.1.8, a multa será de 15% a 30% do valor do contrato licitado.
- 17.5. As sanções de advertência, impedimento de licitar e contratar e declaração de inidoneidade para licitar ou contratar poderão ser aplicadas, cumulativamente ou não, à penalidade de multa.
- 17.6. Na aplicação da sanção de multa será facultada a defesa do interessado no prazo de 15 (quinze) dias úteis, contado da data de sua intimação.
- 17.7. A sanção de impedimento de licitar e contratar será aplicada ao responsável em decorrência das infrações administrativas relacionadas nos itens 20.1.1, 20.1.2 e 20.1.3, quando não se justificar a imposição de penalidade mais grave, e impedirá o responsável de licitar e contratar no âmbito desta Administração Pública direta e indireta, pelo prazo máximo de 3 (três) anos.
- 17.8. Poderá ser aplicada ao responsável a sanção de declaração de inidoneidade para licitar ou contratar, em decorrência da prática das infrações dispostas nos itens 20.1.4, 20.1.5, 20.1.6, 20.1.7 e 20.1.8, bem como pelas infrações administrativas previstas nos itens 20.1.1, 20.1.2 e 20.1.3 que justifiquem a imposição de penalidade mais grave que a sanção de impedimento de licitar e contratar, cuja duração observará o prazo previsto no art. 156, §5º, da Lei n.º 14.133/2021.
- 17.9. A recusa injustificada do adjudicatário em assinar o contrato ou a ata de registro de preço, ou em aceitar ou retirar o instrumento equivalente no prazo estabelecido pela Administração, descrita no item 20.1.3, caracterizará o descumprimento total da obrigação assumida e o sujeitará às penalidades e à imediata perda da garantia de proposta em favor desta Administração.
- 17.10. A apuração de responsabilidade relacionadas às sanções de impedimento de licitar e contratar e de declaração de inidoneidade para licitar ou contratar demandará a instauração de processo de responsabilização a ser conduzido por comissão composta por 2 (dois) ou mais servidores estáveis, que avaliará fatos e circunstâncias conhecidos e intimará o licitante ou o adjudicatário para, no prazo de 15 (quinze) dias úteis, contado da data de sua intimação, apresentar defesa escrita e especificar as provas que pretenda produzir.
- 17.11. Caberá recurso no prazo de 15 (quinze) dias úteis da aplicação das sanções de advertência, multa e impedimento de licitar e contratar, contado da data da intimação, o qual será dirigido à autoridade que tiver proferido a decisão recorrida, que, se não a reconsiderar no prazo de 5 (cinco) dias úteis, encaminhará o recurso com sua motivação à autoridade superior, que deverá



676
919
8

proferir sua decisão no prazo máximo de 20 (vinte) dias úteis, contado do recebimento dos autos.

- 17.12. Caberá a apresentação de pedido de reconsideração da aplicação da sanção de declaração de inidoneidade para licitar ou contratar no prazo de 15 (quinze) dias úteis, contado da data da intimação, e decidido no prazo máximo de 20 (vinte) dias úteis, contado do seu recebimento.
- 17.13. O recurso e o pedido de reconsideração terão efeito suspensivo do ato ou da decisão recorrida até que sobrevenha decisão final da autoridade competente.
- 17.14. A aplicação das sanções previstas neste edital não exclui, em hipótese alguma, a obrigação de reparação integral dos danos causados a essa Administração.

18. DOS ESCLARECIMENTOS E DA IMPUGNAÇÃO AO EDITAL

- 18.1. Até 3 (três) dias úteis antes da data fixada para abertura da sessão pública, qualquer pessoa, física ou jurídica, poderá impugnar o ato convocatório deste procedimento de contratação mediante petição a ser enviada para o endereço eletrônico descrito no preâmbulo do presente edital ou através de campo próprio do sistema.
- 18.2. A resposta à impugnação ou ao pedido de esclarecimento será divulgada em sítio eletrônico oficial no prazo de até 3 (três) dias úteis, limitado ao último dia útil anterior à data da abertura do certame.
- 18.3. As impugnações e pedidos de esclarecimentos não suspendem os prazos previstos no certame.
 - 18.3.1. A concessão de efeito suspensivo à impugnação é medida excepcional e deverá ser motivada pelo agente de contratação, nos autos do processo de licitação.
- 18.4. Acolhida a impugnação contra este Edital, será designada nova data para a realização do certame, exceto quando, inquestionavelmente, a alteração não afetar a formulação das propostas.
- 18.5. Para a resposta dos esclarecimentos e o julgamento das impugnações o Agente de Contratação será auxiliado pelo setor técnico competente.
- 18.6. As impugnações e pedidos de esclarecimentos não suspendem os prazos previstos no certame.
 - 18.6.1. A concessão de efeito suspensivo à impugnação é medida excepcional e deverá ser motivada pelo Agente de Contratação, nos autos do processo de licitação.
- 18.7. As respostas aos pedidos de esclarecimentos serão divulgadas no mural da plataforma utilizada para realização do certame através do endereço www.licitaitingama.com.br e vincularão os participantes e a Administração.

19. DISPOSIÇÕES GERAIS

- 19.1. Será divulgada ata da sessão pública no sistema eletrônico.
- 19.2. A Autoridade Competente do Órgão Requisitante compete anular este procedimento de contratação por ilegalidade, de ofício ou por provocação de qualquer pessoa, e revogar o certame por considerá-lo inoportuno ou inconveniente diante de fato superveniente, mediante ato escrito e fundamentado.
 - 19.2.1. A anulação do procedimento de contratação induz à extinção do contrato.



ESTADO DO MARANHÃO
PREFEITURA MUNICIPAL DE ITINGA DO MARANHÃO



677
B

- 19.2.2. As licitantes não terão direito à indenização em decorrência da anulação do procedimento licitatório, ressalvado o direito do contratado de boa-fé de ser ressarcido pelos encargos que tiver suportado no cumprimento do contrato.
- 19.3. O Agente de Contratação poderá solicitar parecer de técnicos pertencentes ao quadro de pessoal desta Prefeitura Municipal ou, ainda, de pessoas físicas ou jurídicas estranhas a ela, para orientar sua decisão.
- 19.4. Na contagem dos prazos estabelecidos neste edital e seus anexos, excluir-se-á o dia do início e incluir-se-á o do vencimento. Só se iniciam e vencem os prazos em dias de expediente desta Prefeitura.
- 19.5. O Agente de Contratação ou à Autoridade Superior, no interesse da Administração, poderá relevar omissões puramente formais, desde que não comprometam a proposta, a legislação vigente e a lisura desta Licitação, reservando-se o direito de promover diligências destinadas a esclarecer ou a complementar a instrução do processo, em qualquer fase da licitação, vedada a inclusão posterior de documento ou informação que deveria constar no ato da Sessão Pública.
- 19.6. As normas que disciplinam este procedimento de contratação serão sempre interpretadas em favor da ampliação da disputa entre os proponentes, desde que não comprometam o interesse da Administração, a finalidade e a segurança da contratação.
- 19.7. Em caso de discrepância entre os anexos e o Edital prevalecerá a redação deste.
- 19.8. Em se tratando de certame que seja para aquisição de bens de natureza divisível, que possua cota de até vinte e cinco por cento do objeto para a contratação de microempresas e empresas de pequeno porte:
- 19.8.1. Na hipótese de não haver vencedor para a cota reservada, esta poderá ser adjudicada ao vencedor da cota principal ou, diante de sua recusa, aos licitantes remanescentes, desde que pratiquem o preço do primeiro colocado da cota principal.
- 19.8.2. Se a mesma empresa vencer a cota reservada e a cota principal, a contratação das cotas deverá ocorrer pelo menor preço.
- 19.8.3. Nas licitações por Sistema de Registro de Preço ou por entregas parceladas, será priorizado de aquisição dos produtos das cotas reservadas, ressalvados os casos em que a cota reservada for inadequada para atender as quantidades ou as condições do pedido, justificadamente.
- 19.9. Os documentos eletrônicos produzidos com a utilização de processo de certificação disponibilizado pela ICP-Brasil, nos termos da Medida Provisória nº 2.200-2, de 24 de agosto de 2001, serão recebidos e presumidos verdadeiros em relação aos signatários.
- 19.10. Não havendo expediente ou ocorrendo qualquer fato superveniente que impeça a realização do certame na data marcada, a Sessão será automaticamente transferida para o primeiro dia útil subsequente, no mesmo horário anteriormente estabelecido, desde que não haja comunicação do Agente de Contratação em contrário.
- 19.11. Aplicam-se às cooperativas enquadradas na situação do art. 34 da Lei nº 11.488, de 15 de junho de 2007, todas as disposições relativas às MICROEMPRESAS e EMPRESAS DE PEQUENO PORTE.



ESTADO DO MARANHÃO
PREFEITURA MUNICIPAL DE ITINGA DO MARANHÃO



678
19

- 19.12. Os casos omissos serão decididos pelo Agente de Contratação em conformidade com as disposições constantes das Leis no preâmbulo deste Edital e demais normas pertinentes.
- 19.13. Para quaisquer questões judiciais oriundas do presente Edital, fica eleito o Foro da Comarca de Itinga do Maranhão - MA, com exclusão de qualquer outro, por mais privilegiado que seja.
- 19.14. Este Edital será fornecido a qualquer interessado, através dos sítios www.licitaitingama.com.br e www.itinga.ma.gov.br.
- 19.15. Os licitantes ficam informados sobre os termos da Lei n.º 12.846, de 1º de agosto de 2013 (Lei Anticorrupção), que dispõe sobre a responsabilização administrativa e civil de pessoas jurídicas pela prática de atos lesivos contra a Administração Pública, em especial, ao constante no art. 5.º, inciso IV, correspondente aos procedimentos licitatórios, indicando que qualquer indício de conluio, ou de outra forma de fraude ao certame, implicará aos envolvidos as penalidades previstas no mencionado diploma legal.

20. ANEXOS

| | |
|-----------|-------------------------------------|
| Anexo I | Termo de Referência |
| Anexo II | Modelo de Proposta de Preços |
| Anexo III | Minuta da Ata de Registro de Preços |
| Anexo IV | Minuta do Termo de Contrato |

Itinga do Maranhão – MA, 09 de Maio de 2024.

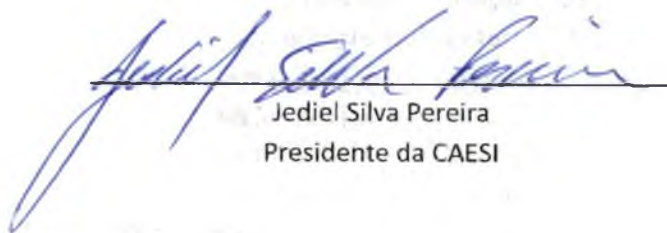
Jediel Silva Pereira
Presidente da CAESI



679
8

ANEXO I – TERMO DE REFERÊNCIA

TERMO DE REFERÊNCIA

BENS COMUNS, LEI 14.133/2021.

1. DO OBJETO

- 1.1. O presente Termo de Referência visa Registro de Preços para eventual e futura contratação de empresa especializada em fornecimento de materiais de construção, elétricos e hidráulicos para atender as necessidades da Companhia Autônoma de Águas Esgotos e Saneamento de Itinga do Maranhão/MA - CAESI., conforme tabela, condições e exigências estabelecidas neste instrumento
- 1.2. Os bens objeto desta contratação são caracterizados como comuns, conforme justificativa constante do Estudo Técnico Preliminar.
- 1.3. O objeto desta contratação são de qualidade comum, não superior à cumprir as finalidades às quais se destinam, não se enquadrando como sendo de bem de luxo, nos termos do artigo 20 da Lei nº 14.133, de 2021.

2. ESPECIFICAÇÕES E ESTIMATIVA DE CONSUMO

- 2.1. O custo estimado total da contratação é de R\$ 1.530.661,45 (um milhão, quinhentos e trinta mil, seiscentos e sessenta e um reais e quarenta e cinco centavos) conforme custos unitários descritos na tabela abaixo.

ESPECIFICAÇÕES E ESTIMATIVA DA CONTRATAÇÃO

| Item | Descrição | Unidade | Quant. | R\$ Unit. | R\$ Total |
|------|---|----------------|--------|------------|---------------|
| 1 | CIMENTO 50KG QUANTIDADES POR ÓRGÃO PARTICIPANTE Companhia Autônoma de Águas Esgotos e Saneamento de Itinga do Maranhão/MA Quantidade: 150,00 Valor Total R\$ 6.727,50 | Sacos | 150 | R\$ 44,85 | R\$ 6.727,50 |
| 2 | AREIA LAVADA QUANTIDADES POR ÓRGÃO PARTICIPANTE Companhia Autônoma de Águas Esgotos e Saneamento de Itinga do Maranhão/MA Quantidade: 50,00 Valor Total R\$ 6.350,00 | Metros Cúbicos | 50 | R\$ 127,00 | R\$ 6.350,00 |
| 3 | SEIXO DE 3 - 6 MM QUANTIDADES POR ÓRGÃO PARTICIPANTE Companhia Autônoma de Águas Esgotos e Saneamento de Itinga do Maranhão/MA Quantidade: 40,00 Valor Total R\$ 6.576,00 | Metros Cúbicos | 40 | R\$ 164,40 | R\$ 6.576,00 |
| 4 | VERGALHÃO 16mm 5/8 QUANTIDADES POR ÓRGÃO PARTICIPANTE Companhia Autônoma de Águas Esgotos e Saneamento de Itinga do Maranhão/MA Quantidade: 20,00 Valor Total R\$ 3.186,20 | Unidades | 20 | R\$ 159,31 | R\$ 3.186,20 |
| 5 | VERGALHÃO 10mm 3/8 QUANTIDADES POR ÓRGÃO PARTICIPANTE Companhia Autônoma de Águas Esgotos e Saneamento de Itinga do Maranhão/MA Quantidade: 20,00 Valor Total R\$ 1.120,00 | Unidades | 20 | R\$ 56,00 | R\$ 1.120,00 |
| 6 | VERGALHÃO Ca660 4.2 QUANTIDADES POR ÓRGÃO PARTICIPANTE Companhia Autônoma de Águas Esgotos e Saneamento de Itinga do Maranhão/MA Quantidade: 20,00 Valor Total R\$ 1.208,00 | Unidades | 20 | R\$ 10,40 | R\$ 208,00 |
| 7 | ARAME RECOZIDO 18mm QUANTIDADES POR ÓRGÃO PARTICIPANTE Companhia Autônoma de Águas Esgotos e Saneamento de Itinga do Maranhão/MA Quantidade: 20,00 Valor Total R\$ 274,00 | Quilogramas | 20 | R\$ 13,70 | R\$ 274,00 |
| 8 | TELHA TIPO BRASLIT QUANTIDADES POR ÓRGÃO PARTICIPANTE Companhia Autônoma de Águas Esgotos e Saneamento de Itinga do Maranhão/MA Quantidade: 100,00 Valor Total R\$ 2.443,00 | Unidades | 100 | R\$ 24,43 | R\$ 2.443,00 |
| 9 | TELHA PLAN 44X15,5 QUANTIDADES POR ÓRGÃO PARTICIPANTE Companhia Autônoma de Águas Esgotos e Saneamento de Itinga do Maranhão/MA Quantidade: 3.000,00 Valor Total R\$ 6.750,00 | Unidades | 3.000 | R\$ 2,25 | R\$ 6.750,00 |
| 10 | BLOCO CERÂMICO 6 FUR0S QUANTIDADES POR ÓRGÃO PARTICIPANTE Companhia Autônoma de Águas Esgotos e Saneamento de Itinga do Maranhão/MA Quantidade: 4.000,00 Valor Total R\$ 5.760,00 | Unidades | 4.000 | R\$ 1,44 | R\$ 5.760,00 |
| 11 | TINTA ESMALTE SINTÉTICO LARANJA 18 LITROS QUANTIDADES POR ÓRGÃO PARTICIPANTE Companhia Autônoma de Águas Esgotos e Saneamento de Itinga do Maranhão/MA Quantidade: 30,00 Valor Total R\$ 16.377,00 | Unidades | 30 | R\$ 545,90 | R\$ 16.377,00 |
| 12 | TINTA ESMALTE SINTÉTICO VERDE 18 LITROS QUANTIDADES POR ÓRGÃO PARTICIPANTE Companhia Autônoma de Águas Esgotos e Saneamento de Itinga do Maranhão/MA Quantidade: 30,00 Valor Total R\$ 16.377,00 | Unidades | 30 | R\$ 551,14 | R\$ 16.534,20 |



ESTADO DO MARANHÃO
PREFEITURA MUNICIPAL DE ITINGA DO MARANHÃO



0880
8

| | | | | | |
|----|---|--------------------|----------------------------|--------------|----------------|
| | QUANTIDADES POR ÓRGÃO PARTICIPANTE | | | | |
| | Companhia Autônoma de Águas Esgotos e Saneamento de Itinga do Maranhão/MA | Quantidade: 30,00 | Valor Total R\$ 16.534,20 | | |
| | TINTA ESMALTE SÍTÉTICO BEGE 18 LITROS | Unidades | 30 | R\$ 410,00 | R\$ 12.300,00 |
| 13 | QUANTIDADES POR ÓRGÃO PARTICIPANTE | | | | |
| | Companhia Autônoma de Águas Esgotos e Saneamento de Itinga do Maranhão/MA | Quantidade: 30,00 | Valor Total R\$ 12.300,00 | | |
| | TINTA SEMI BRILHO BRANCA 18 LITROS | Unidades | 30 | R\$ 519,00 | R\$ 15.570,00 |
| 14 | QUANTIDADES POR ÓRGÃO PARTICIPANTE | | | | |
| | Companhia Autônoma de Águas Esgotos e Saneamento de Itinga do Maranhão/MA | Quantidade: 30,00 | Valor Total R\$ 15.570,00 | | |
| | TUBO PVC 6 METROS 140mm | Unidades | 20 | R\$ 1.154,87 | R\$ 23.097,40 |
| 15 | QUANTIDADES POR ÓRGÃO PARTICIPANTE | | | | |
| | Companhia Autônoma de Águas Esgotos e Saneamento de Itinga do Maranhão/MA | Quantidade: 20,00 | Valor Total R\$ 23.097,40 | | |
| | TUBO PVC 6 METROS 110mm | Unidades | 110 | R\$ 618,45 | R\$ 68.029,50 |
| 16 | QUANTIDADES POR ÓRGÃO PARTICIPANTE | | | | |
| | Companhia Autônoma de Águas Esgotos e Saneamento de Itinga do Maranhão/MA | Quantidade: 110,00 | Valor Total R\$ 68.029,50 | | |
| | TUBO PVC 6 METROS 85mm | Unidades | 60 | R\$ 511,47 | R\$ 30.688,20 |
| 17 | QUANTIDADES POR ÓRGÃO PARTICIPANTE | | | | |
| | Companhia Autônoma de Águas Esgotos e Saneamento de Itinga do Maranhão/MA | Quantidade: 60,00 | Valor Total R\$ 30.688,20 | | |
| | TUBO PVC 6 METROS 75mm | Unidades | 40 | R\$ 280,90 | R\$ 11.236,00 |
| 18 | QUANTIDADES POR ÓRGÃO PARTICIPANTE | | | | |
| | Companhia Autônoma de Águas Esgotos e Saneamento de Itinga do Maranhão/MA | Quantidade: 40,00 | Valor Total R\$ 11.236,00 | | |
| | [COTA AMPLA CONCORRÊNCIA] TUBO PVC 6 METROS 60mm | Unidades | 975 | R\$ 236,94 | R\$ 231.016,50 |
| 19 | QUANTIDADES POR ÓRGÃO PARTICIPANTE | | | | |
| | Companhia Autônoma de Águas Esgotos e Saneamento de Itinga do Maranhão/MA | Quantidade: 975,00 | Valor Total R\$ 231.016,50 | | |
| | [COTA RESERVADA ME/EPPJ] - TUBO PVC 6 METROS 60mm | Unidades | 325 | R\$ 236,94 | R\$ 77.005,50 |
| 20 | QUANTIDADES POR ÓRGÃO PARTICIPANTE | | | | |
| | Companhia Autônoma de Águas Esgotos e Saneamento de Itinga do Maranhão/MA | Quantidade: 325,00 | Valor Total R\$ 77.005,50 | | |
| | TUBO PVC 6 METROS 50mm | Unidades | 60 | R\$ 123,59 | R\$ 7.415,40 |
| 21 | QUANTIDADES POR ÓRGÃO PARTICIPANTE | | | | |
| | Companhia Autônoma de Águas Esgotos e Saneamento de Itinga do Maranhão/MA | Quantidade: 60,00 | Valor Total R\$ 7.415,40 | | |
| | TUBO PVC 6 METROS 40mm | Unidades | 20 | R\$ 103,45 | R\$ 2.069,00 |
| 22 | QUANTIDADES POR ÓRGÃO PARTICIPANTE | | | | |
| | Companhia Autônoma de Águas Esgotos e Saneamento de Itinga do Maranhão/MA | Quantidade: 20,00 | Valor Total R\$ 2.069,00 | | |
| | TUBO PVC 6 METROS 32mm | Unidades | 15 | R\$ 46,72 | R\$ 700,80 |
| 23 | QUANTIDADES POR ÓRGÃO PARTICIPANTE | | | | |
| | Companhia Autônoma de Águas Esgotos e Saneamento de Itinga do Maranhão/MA | Quantidade: 15,00 | Valor Total R\$ 700,80 | | |
| | TUBO PVC 6 METROS 25mm | Unidades | 500 | R\$ 29,81 | R\$ 14.905,00 |
| 24 | QUANTIDADES POR ÓRGÃO PARTICIPANTE | | | | |
| | Companhia Autônoma de Águas Esgotos e Saneamento de Itinga do Maranhão/MA | Quantidade: 500,00 | Valor Total R\$ 14.905,00 | | |
| | TUBO PVC 6 METROS 20mm | Unidades | 600 | R\$ 24,99 | R\$ 14.994,00 |
| 25 | QUANTIDADES POR ÓRGÃO PARTICIPANTE | | | | |
| | Companhia Autônoma de Águas Esgotos e Saneamento de Itinga do Maranhão/MA | Quantidade: 600,00 | Valor Total R\$ 14.994,00 | | |
| | COLA PARA TUBOS E CONECCÇÕES 75G CAIXA COM 30 UNIDADES | Caixas | 20 | R\$ 170,90 | R\$ 3.418,00 |
| 26 | QUANTIDADES POR ÓRGÃO PARTICIPANTE | | | | |
| | Companhia Autônoma de Águas Esgotos e Saneamento de Itinga do Maranhão/MA | Quantidade: 20,00 | Valor Total R\$ 3.418,00 | | |
| | ADAPTADOR 40mm | Unidades | 30 | R\$ 2,91 | R\$ 87,30 |
| 27 | QUANTIDADES POR ÓRGÃO PARTICIPANTE | | | | |
| | Companhia Autônoma de Águas Esgotos e Saneamento de Itinga do Maranhão/MA | Quantidade: 30,00 | Valor Total R\$ 87,30 | | |
| | ADAPTADOR CURTO 85mm | Unidades | 25 | R\$ 28,85 | R\$ 721,25 |
| 28 | QUANTIDADES POR ÓRGÃO PARTICIPANTE | | | | |
| | Companhia Autônoma de Águas Esgotos e Saneamento de Itinga do Maranhão/MA | Quantidade: 25,00 | Valor Total R\$ 721,25 | | |
| | ADAPTADOR CURTO 75mm | Unidades | 10 | R\$ 20,66 | R\$ 206,60 |
| 29 | QUANTIDADES POR ÓRGÃO PARTICIPANTE | | | | |
| | Companhia Autônoma de Águas Esgotos e Saneamento de Itinga do Maranhão/MA | Quantidade: 10,00 | Valor Total R\$ 206,60 | | |
| | ADAPTADOR CURTO 60mm | Unidades | 30 | R\$ 9,90 | R\$ 297,00 |
| 30 | QUANTIDADES POR ÓRGÃO PARTICIPANTE | | | | |
| | Companhia Autônoma de Águas Esgotos e Saneamento de Itinga do Maranhão/MA | Quantidade: 30,00 | Valor Total R\$ 297,00 | | |
| | ADAPTADOR CURTO 50mm | Unidades | 25 | R\$ 5,19 | R\$ 129,75 |
| 31 | QUANTIDADES POR ÓRGÃO PARTICIPANTE | | | | |
| | Companhia Autônoma de Águas Esgotos e Saneamento de Itinga do Maranhão/MA | Quantidade: 25,00 | Valor Total R\$ 129,75 | | |
| | ADAPTADOR CURTO 32mm | Unidades | 16 | R\$ 2,73 | R\$ 43,68 |
| 32 | QUANTIDADES POR ÓRGÃO PARTICIPANTE | | | | |
| | Companhia Autônoma de Águas Esgotos e Saneamento de Itinga do Maranhão/MA | Quantidade: 16,00 | Valor Total R\$ 43,68 | | |
| | ADAPTADOR CURTO 25mm | Unidades | 40 | R\$ 1,66 | R\$ 66,40 |
| 33 | QUANTIDADES POR ÓRGÃO PARTICIPANTE | | | | |
| | Companhia Autônoma de Águas Esgotos e Saneamento de Itinga do Maranhão/MA | Quantidade: 40,00 | Valor Total R\$ 66,40 | | |
| | ADAPTADOR CURTO 20mm | Unidades | 130 | R\$ 0,56 | R\$ 72,80 |
| 34 | QUANTIDADES POR ÓRGÃO PARTICIPANTE | | | | |
| | Companhia Autônoma de Águas Esgotos e Saneamento de Itinga do Maranhão/MA | Quantidade: 130,00 | Valor Total R\$ 72,80 | | |
| | CAP C/ANEL 60mm | Unidades | 40 | R\$ 23,90 | R\$ 956,00 |
| 35 | QUANTIDADES POR ÓRGÃO PARTICIPANTE | | | | |



ESTADO DO MARANHÃO
PREFEITURA MUNICIPAL DE ITINGA DO MARANHÃO



1869

| | | | | | |
|----|--|----------|-------|------------|---------------|
| 36 | Companhia Autônoma de Águas Esgotos e Saneamento de Itinga do Maranhão/MA Quantidade: 40,00 Valor Total R\$ 956,00 CAP SOLDÁVEL 85mm QUANTIDADES POR ÓRGÃO PARTICIPANTE | Unidades | 10 | R\$ 49,31 | R\$ 493,10 |
| 37 | Companhia Autônoma de Águas Esgotos e Saneamento de Itinga do Maranhão/MA Quantidade: 10,00 Valor Total R\$ 493,10 CAP SOLDÁVEL 60mm QUANTIDADES POR ÓRGÃO PARTICIPANTE | Unidades | 30 | R\$ 16,06 | R\$ 481,80 |
| 38 | Companhia Autônoma de Águas Esgotos e Saneamento de Itinga do Maranhão/MA Quantidade: 30,00 Valor Total R\$ 481,80 CAP SOLDÁVEL 50mm QUANTIDADES POR ÓRGÃO PARTICIPANTE | Unidades | 30 | R\$ 5,16 | R\$ 154,80 |
| 39 | Companhia Autônoma de Águas Esgotos e Saneamento de Itinga do Maranhão/MA Quantidade: 30,00 Valor Total R\$ 154,80 CAP SOLDÁVEL 40mm QUANTIDADES POR ÓRGÃO PARTICIPANTE | Unidades | 20 | R\$ 5,63 | R\$ 112,60 |
| 40 | Companhia Autônoma de Águas Esgotos e Saneamento de Itinga do Maranhão/MA Quantidade: 20,00 Valor Total R\$ 112,60 CAP SOLDÁVEL 32mm QUANTIDADES POR ÓRGÃO PARTICIPANTE | Unidades | 20 | R\$ 2,93 | R\$ 58,60 |
| 41 | Companhia Autônoma de Águas Esgotos e Saneamento de Itinga do Maranhão/MA Quantidade: 20,00 Valor Total R\$ 58,60 CAP SOLDÁVEL 25mm QUANTIDADES POR ÓRGÃO PARTICIPANTE | Unidades | 40 | R\$ 1,32 | R\$ 52,80 |
| 42 | Companhia Autônoma de Águas Esgotos e Saneamento de Itinga do Maranhão/MA Quantidade: 40,00 Valor Total R\$ 52,80 CAP SOLDÁVEL 20mm QUANTIDADES POR ÓRGÃO PARTICIPANTE | Unidades | 1.700 | R\$ 1,26 | R\$ 2.142,00 |
| 43 | Companhia Autônoma de Águas Esgotos e Saneamento de Itinga do Maranhão/MA Quantidade: 1.700,00 Valor Total R\$ 2.142,00 COLAR ABRAÇADEIRA COM TRAVAS 110mm X 1/2 QUANTIDADES POR ÓRGÃO PARTICIPANTE | Unidades | 30 | R\$ 28,90 | R\$ 867,00 |
| 44 | Companhia Autônoma de Águas Esgotos e Saneamento de Itinga do Maranhão/MA Quantidade: 30,00 Valor Total R\$ 867,00 COLAR ABRAÇADEIRA COM TRAVAS 85mm X 1/2 QUANTIDADES POR ÓRGÃO PARTICIPANTE | Unidades | 50 | R\$ 21,90 | R\$ 1.095,00 |
| 45 | Companhia Autônoma de Águas Esgotos e Saneamento de Itinga do Maranhão/MA Quantidade: 50,00 Valor Total R\$ 1.095,00 COLAR ABRAÇADEIRA COM TRAVAS 60mm X 1/2 QUANTIDADES POR ÓRGÃO PARTICIPANTE | Unidades | 100 | R\$ 62,70 | R\$ 6.270,00 |
| 46 | Companhia Autônoma de Águas Esgotos e Saneamento de Itinga do Maranhão/MA Quantidade: 100,00 Valor Total R\$ 6.270,00 COLAR ABRAÇADEIRA COM TRAVAS 50mm X 1/2 QUANTIDADES POR ÓRGÃO PARTICIPANTE | Unidades | 40 | R\$ 21,99 | R\$ 879,60 |
| 47 | Companhia Autônoma de Águas Esgotos e Saneamento de Itinga do Maranhão/MA Quantidade: 40,00 Valor Total R\$ 879,60 JOELHO SOLDÁVEL TLR PVC 25X½ QUANTIDADES POR ÓRGÃO PARTICIPANTE | Unidades | 50 | R\$ 1,77 | R\$ 88,50 |
| 48 | Companhia Autônoma de Águas Esgotos e Saneamento de Itinga do Maranhão/MA Quantidade: 50,00 Valor Total R\$ 88,50 JOELHO SOLDÁVEL LR PVC 25X½ QUANTIDADES POR ÓRGÃO PARTICIPANTE | Unidades | 30 | R\$ 3,46 | R\$ 103,80 |
| 49 | Companhia Autônoma de Águas Esgotos e Saneamento de Itinga do Maranhão/MA Quantidade: 30,00 Valor Total R\$ 103,80 JOELHO SOLDÁVEL LR PVC 20X½ QUANTIDADES POR ÓRGÃO PARTICIPANTE | Unidades | 50 | R\$ 1,80 | R\$ 90,00 |
| 50 | Companhia Autônoma de Águas Esgotos e Saneamento de Itinga do Maranhão/MA Quantidade: 50,00 Valor Total R\$ 90,00 JOELHO SOLDÁVEL PVC 110mm QUANTIDADES POR ÓRGÃO PARTICIPANTE | Unidades | 50 | R\$ 179,77 | R\$ 8.988,50 |
| 51 | Companhia Autônoma de Águas Esgotos e Saneamento de Itinga do Maranhão/MA Quantidade: 50,00 Valor Total R\$ 8.988,50 JOELHO SOLDÁVEL PVC 85mm QUANTIDADES POR ÓRGÃO PARTICIPANTE | Unidades | 60 | R\$ 95,00 | R\$ 5.700,00 |
| 52 | Companhia Autônoma de Águas Esgotos e Saneamento de Itinga do Maranhão/MA Quantidade: 60,00 Valor Total R\$ 5.700,00 JOELHO SOLDÁVEL PVC 75mm QUANTIDADES POR ÓRGÃO PARTICIPANTE | Unidades | 50 | R\$ 115,04 | R\$ 5.752,00 |
| 53 | Companhia Autônoma de Águas Esgotos e Saneamento de Itinga do Maranhão/MA Quantidade: 50,00 Valor Total R\$ 5.752,00 JOELHO SOLDÁVEL PVC 60mm QUANTIDADES POR ÓRGÃO PARTICIPANTE | Unidades | 100 | R\$ 38,54 | R\$ 3.854,00 |
| 54 | Companhia Autônoma de Águas Esgotos e Saneamento de Itinga do Maranhão/MA Quantidade: 100,00 Valor Total R\$ 3.854,00 CRUZETAS SOLDÁVEL PVC DE 60mm QUANTIDADES POR ÓRGÃO PARTICIPANTE | Unidades | 300 | R\$ 119,00 | R\$ 35.700,00 |
| 55 | Companhia Autônoma de Águas Esgotos e Saneamento de Itinga do Maranhão/MA Quantidade: 300,00 Valor Total R\$ 35.700,00 TE SOLDÁVEL PVC DE 60 mm QUANTIDADES POR ÓRGÃO PARTICIPANTE | Unidades | 200 | R\$ 39,24 | R\$ 7.848,00 |
| 56 | Companhia Autônoma de Águas Esgotos e Saneamento de Itinga do Maranhão/MA Quantidade: 200,00 Valor Total R\$ 7.848,00 JOELHO SOLDÁVEL PVC 50mm QUANTIDADES POR ÓRGÃO PARTICIPANTE | Unidades | 15 | R\$ 7,84 | R\$ 117,60 |
| 57 | Companhia Autônoma de Águas Esgotos e Saneamento de Itinga do Maranhão/MA Quantidade: 15,00 Valor Total R\$ 117,60 JOELHO SOLDÁVEL PVC 40mm QUANTIDADES POR ÓRGÃO PARTICIPANTE | Unidades | 100 | R\$ 6,76 | R\$ 676,00 |
| 58 | Companhia Autônoma de Águas Esgotos e Saneamento de Itinga do Maranhão/MA Quantidade: 100,00 Valor Total R\$ 676,00 JOELHO SOLDÁVEL PVC 32mm QUANTIDADES POR ÓRGÃO PARTICIPANTE | Unidades | 100 | R\$ 3,09 | R\$ 309,00 |



ESTADO DO MARANHÃO
PREFEITURA MUNICIPAL DE ITINGA DO MARANHÃO



289

| | | | | | |
|----|---|-------------|----------|--------------------------|--------------|
| 59 | JOELHO SOLDÁVEL PVC 25mm | Unidades | 200 | R\$ 1,58 | R\$ 316,00 |
| | QUANTIDADES POR ÓRGÃO PARTICIPANTE | | | | |
| | Companhia Autônoma de Águas Esgotos e Saneamento de Itinga do Maranhão/MA | Quantidade: | 200,00 | Valor Total R\$ 316,00 | |
| | JOELHO SOLDÁVEL PVC 20mm | Unidades | 1.600 | R\$ 1,27 | R\$ 2.032,00 |
| 60 | QUANTIDADES POR ÓRGÃO PARTICIPANTE | | | | |
| | Companhia Autônoma de Águas Esgotos e Saneamento de Itinga do Maranhão/MA | Quantidade: | 1.600,00 | Valor Total R\$ 2.032,00 | |
| | LUVA DE CORRER SOLDÁVEL PVC 250mm | Unidades | 30 | R\$ 104,15 | R\$ 3.124,50 |
| 61 | QUANTIDADES POR ÓRGÃO PARTICIPANTE | | | | |
| | Companhia Autônoma de Águas Esgotos e Saneamento de Itinga do Maranhão/MA | Quantidade: | 30,00 | Valor Total R\$ 3.124,50 | |
| | LUVA DE CORRER SOLDÁVEL PVC 200mm | Unidades | 30 | R\$ 166,90 | R\$ 5.007,00 |
| 62 | QUANTIDADES POR ÓRGÃO PARTICIPANTE | | | | |
| | Companhia Autônoma de Águas Esgotos e Saneamento de Itinga do Maranhão/MA | Quantidade: | 30,00 | Valor Total R\$ 5.007,00 | |
| | LUVA DE CORRER SOLDÁVEL PVC 160mm | Unidades | 30 | R\$ 108,90 | R\$ 3.267,00 |
| 63 | QUANTIDADES POR ÓRGÃO PARTICIPANTE | | | | |
| | Companhia Autônoma de Águas Esgotos e Saneamento de Itinga do Maranhão/MA | Quantidade: | 30,00 | Valor Total R\$ 3.267,00 | |
| | LUVA DE CORRER SOLDÁVEL PVC 150mm | Unidades | 30 | R\$ 63,00 | R\$ 1.890,00 |
| 64 | QUANTIDADES POR ÓRGÃO PARTICIPANTE | | | | |
| | Companhia Autônoma de Águas Esgotos e Saneamento de Itinga do Maranhão/MA | Quantidade: | 30,00 | Valor Total R\$ 1.890,00 | |
| | LUVA DE CORRER SOLDÁVEL PVC 140mm | Unidades | 50 | R\$ 138,50 | R\$ 6.925,00 |
| 65 | QUANTIDADES POR ÓRGÃO PARTICIPANTE | | | | |
| | Companhia Autônoma de Águas Esgotos e Saneamento de Itinga do Maranhão/MA | Quantidade: | 50,00 | Valor Total R\$ 6.925,00 | |
| | LUVA DE CORRER SOLDÁVEL PVC 110mm | Unidades | 50 | R\$ 100,95 | R\$ 5.047,50 |
| 66 | QUANTIDADES POR ÓRGÃO PARTICIPANTE | | | | |
| | Companhia Autônoma de Águas Esgotos e Saneamento de Itinga do Maranhão/MA | Quantidade: | 50,00 | Valor Total R\$ 5.047,50 | |
| | LUVA DE CORRER SOLDÁVEL PVC 100mm | Unidades | 20 | R\$ 91,46 | R\$ 1.829,20 |
| 67 | QUANTIDADES POR ÓRGÃO PARTICIPANTE | | | | |
| | Companhia Autônoma de Águas Esgotos e Saneamento de Itinga do Maranhão/MA | Quantidade: | 20,00 | Valor Total R\$ 1.829,20 | |
| | LUVA DE CORRER SOLDÁVEL PVC 85mm | Unidades | 20 | R\$ 110,45 | R\$ 2.209,00 |
| 68 | QUANTIDADES POR ÓRGÃO PARTICIPANTE | | | | |
| | Companhia Autônoma de Águas Esgotos e Saneamento de Itinga do Maranhão/MA | Quantidade: | 20,00 | Valor Total R\$ 2.209,00 | |
| | LUVA DE CORRER SOLDÁVEL PVC 60mm | Unidades | 50 | R\$ 39,84 | R\$ 1.992,00 |
| 69 | QUANTIDADES POR ÓRGÃO PARTICIPANTE | | | | |
| | Companhia Autônoma de Águas Esgotos e Saneamento de Itinga do Maranhão/MA | Quantidade: | 50,00 | Valor Total R\$ 1.992,00 | |
| | LUVA DE CORRER SOLDÁVEL PVC 50mm | Unidades | 20 | R\$ 20,99 | R\$ 419,80 |
| 70 | QUANTIDADES POR ÓRGÃO PARTICIPANTE | | | | |
| | Companhia Autônoma de Águas Esgotos e Saneamento de Itinga do Maranhão/MA | Quantidade: | 20,00 | Valor Total R\$ 419,80 | |
| | LUVA DE CORRER SOLDÁVEL PVC 40mm | Unidades | 30 | R\$ 16,16 | R\$ 484,80 |
| 71 | QUANTIDADES POR ÓRGÃO PARTICIPANTE | | | | |
| | Companhia Autônoma de Águas Esgotos e Saneamento de Itinga do Maranhão/MA | Quantidade: | 30,00 | Valor Total R\$ 484,80 | |
| | LUVA DE CORRER SOLDÁVEL PVC 32mm | Unidades | 20 | R\$ 25,18 | R\$ 503,60 |
| 72 | QUANTIDADES POR ÓRGÃO PARTICIPANTE | | | | |
| | Companhia Autônoma de Águas Esgotos e Saneamento de Itinga do Maranhão/MA | Quantidade: | 20,00 | Valor Total R\$ 503,60 | |
| | LUVA DE CORRER SOLDÁVEL PVC 25mm | Unidades | 30 | R\$ 12,00 | R\$ 360,00 |
| 73 | QUANTIDADES POR ÓRGÃO PARTICIPANTE | | | | |
| | Companhia Autônoma de Águas Esgotos e Saneamento de Itinga do Maranhão/MA | Quantidade: | 30,00 | Valor Total R\$ 360,00 | |
| | LUVA DE CORRER SOLDÁVEL PVC 20mm | Unidades | 50 | R\$ 8,82 | R\$ 441,00 |
| 74 | QUANTIDADES POR ÓRGÃO PARTICIPANTE | | | | |
| | Companhia Autônoma de Águas Esgotos e Saneamento de Itinga do Maranhão/MA | Quantidade: | 50,00 | Valor Total R\$ 441,00 | |
| | LUVA LR SOLDÁVEL PVC 32X1 | Unidades | 50 | R\$ 4,43 | R\$ 221,50 |
| 75 | QUANTIDADES POR ÓRGÃO PARTICIPANTE | | | | |
| | Companhia Autônoma de Águas Esgotos e Saneamento de Itinga do Maranhão/MA | Quantidade: | 50,00 | Valor Total R\$ 221,50 | |
| | LUVA LR SOLDÁVEL PVC 25X% | Unidades | 160 | R\$ 1,22 | R\$ 195,20 |
| 76 | QUANTIDADES POR ÓRGÃO PARTICIPANTE | | | | |
| | Companhia Autônoma de Águas Esgotos e Saneamento de Itinga do Maranhão/MA | Quantidade: | 160,00 | Valor Total R\$ 195,20 | |
| | LUVA LR SOLDÁVEL PVC 20X % | Unidades | 50 | R\$ 0,95 | R\$ 47,50 |
| 77 | QUANTIDADES POR ÓRGÃO PARTICIPANTE | | | | |
| | Companhia Autônoma de Águas Esgotos e Saneamento de Itinga do Maranhão/MA | Quantidade: | 50,00 | Valor Total R\$ 47,50 | |
| | LUVA SOLDÁVEL PVC 85mm | Unidades | 10 | R\$ 49,90 | R\$ 499,00 |
| 78 | QUANTIDADES POR ÓRGÃO PARTICIPANTE | | | | |
| | Companhia Autônoma de Águas Esgotos e Saneamento de Itinga do Maranhão/MA | Quantidade: | 10,00 | Valor Total R\$ 499,00 | |
| | LUVA SOLDÁVEL PVC 60mm | Unidades | 100 | R\$ 22,29 | R\$ 2.229,00 |
| 79 | QUANTIDADES POR ÓRGÃO PARTICIPANTE | | | | |
| | Companhia Autônoma de Águas Esgotos e Saneamento de Itinga do Maranhão/MA | Quantidade: | 100,00 | Valor Total R\$ 2.229,00 | |
| | LUVA SOLDÁVEL PVC 50mm | Unidades | 50 | R\$ 7,73 | R\$ 386,50 |
| 80 | QUANTIDADES POR ÓRGÃO PARTICIPANTE | | | | |
| | Companhia Autônoma de Águas Esgotos e Saneamento de Itinga do Maranhão/MA | Quantidade: | 50,00 | Valor Total R\$ 386,50 | |
| | LUVA SOLDÁVEL PVC 40mm | Unidades | 40 | R\$ 3,25 | R\$ 130,00 |
| 81 | QUANTIDADES POR ÓRGÃO PARTICIPANTE | | | | |
| | Companhia Autônoma de Águas Esgotos e Saneamento de Itinga do Maranhão/MA | Quantidade: | 40,00 | Valor Total R\$ 130,00 | |
| 82 | QUANTIDADES POR ÓRGÃO PARTICIPANTE | | | | |
| | Companhia Autônoma de Águas Esgotos e Saneamento de Itinga do Maranhão/MA | Quantidade: | 40,00 | Valor Total R\$ 130,00 | |
| | LUVA SOLDÁVEL PVC 32mm | Unidades | 35 | R\$ 4,44 | R\$ 155,40 |



ESTADO DO MARANHÃO
PREFEITURA MUNICIPAL DE ITINGA DO MARANHÃO



653
650

| | | | | | |
|-----|---|----------|-------|------------|---------------|
| | QUANTIDADES POR ÓRGÃO PARTICIPANTE | | | | |
| | Companhia Autônoma de Águas Esgotos e Saneamento de Itinga do Maranhão/MA Quantidade: 35,00 Valor Total R\$ 155,40 | | | | |
| | LUVA SOLDÁVEL PVC 25mm | Unidades | 120 | R\$ 1,21 | R\$ 145,20 |
| 83 | QUANTIDADES POR ÓRGÃO PARTICIPANTE | | | | |
| | Companhia Autônoma de Águas Esgotos e Saneamento de Itinga do Maranhão/MA Quantidade: 120,00 Valor Total R\$ 145,20 | | | | |
| | LUVA SOLDÁVEL PVC 20mm | Unidades | 2 000 | R\$ 1,00 | R\$ 2.000,00 |
| 84 | QUANTIDADES POR ÓRGÃO PARTICIPANTE | | | | |
| | Companhia Autônoma de Águas Esgotos e Saneamento de Itinga do Maranhão/MA Quantidade: 2.000,00 Valor Total R\$ 2.000,00 | | | | |
| | LUVA UNIÃO SOLDÁVEL PVC 30mm | Unidades | 60 | R\$ 10,90 | R\$ 654,00 |
| 85 | QUANTIDADES POR ÓRGÃO PARTICIPANTE | | | | |
| | Companhia Autônoma de Águas Esgotos e Saneamento de Itinga do Maranhão/MA Quantidade: 60,00 Valor Total R\$ 654,00 | | | | |
| | BUCHA REDUÇÃO CURTA SOLDÁVEL PVC 110X85mm | Unidades | 100 | R\$ 59,92 | R\$ 5.992,00 |
| 86 | QUANTIDADES POR ÓRGÃO PARTICIPANTE | | | | |
| | Companhia Autônoma de Águas Esgotos e Saneamento de Itinga do Maranhão/MA Quantidade: 100,00 Valor Total R\$ 5.992,00 | | | | |
| | BUCHA REDUÇÃO CURTA SOLDÁVEL PVC 85X75mm | Unidades | 20 | R\$ 22,52 | R\$ 450,40 |
| 87 | QUANTIDADES POR ÓRGÃO PARTICIPANTE | | | | |
| | Companhia Autônoma de Águas Esgotos e Saneamento de Itinga do Maranhão/MA Quantidade: 20,00 Valor Total R\$ 450,40 | | | | |
| | BUCHA REDUÇÃO CURTA SOLDÁVEL PVC 85X60mm | Unidades | 30 | R\$ 27,57 | R\$ 827,10 |
| 88 | QUANTIDADES POR ÓRGÃO PARTICIPANTE | | | | |
| | Companhia Autônoma de Águas Esgotos e Saneamento de Itinga do Maranhão/MA Quantidade: 30,00 Valor Total R\$ 827,10 | | | | |
| | BUCHA REDUÇÃO CURTA SOLDÁVEL PVC 75X60mm | Unidades | 30 | R\$ 25,97 | R\$ 779,10 |
| 89 | QUANTIDADES POR ÓRGÃO PARTICIPANTE | | | | |
| | Companhia Autônoma de Águas Esgotos e Saneamento de Itinga do Maranhão/MA Quantidade: 30,00 Valor Total R\$ 779,10 | | | | |
| | BUCHA REDUÇÃO CURTA SOLDÁVEL PVC 60X50mm | Unidades | 60 | R\$ 9,40 | R\$ 564,00 |
| 90 | QUANTIDADES POR ÓRGÃO PARTICIPANTE | | | | |
| | Companhia Autônoma de Águas Esgotos e Saneamento de Itinga do Maranhão/MA Quantidade: 60,00 Valor Total R\$ 564,00 | | | | |
| | BUCHA REDUÇÃO CURTA SOLDÁVEL PVC 50X40mm | Unidades | 30 | R\$ 9,90 | R\$ 297,00 |
| 91 | QUANTIDADES POR ÓRGÃO PARTICIPANTE | | | | |
| | Companhia Autônoma de Águas Esgotos e Saneamento de Itinga do Maranhão/MA Quantidade: 30,00 Valor Total R\$ 297,00 | | | | |
| | BUCHA REDUÇÃO CURTA SOLDÁVEL PVC 40X32mm | Unidades | 28 | R\$ 2,94 | R\$ 82,32 |
| 92 | QUANTIDADES POR ÓRGÃO PARTICIPANTE | | | | |
| | Companhia Autônoma de Águas Esgotos e Saneamento de Itinga do Maranhão/MA Quantidade: 28,00 Valor Total R\$ 82,32 | | | | |
| | BUCHA REDUÇÃO CURTA SOLDÁVEL PVC 32X25mm | Unidades | 50 | R\$ 0,75 | R\$ 37,50 |
| 93 | QUANTIDADES POR ÓRGÃO PARTICIPANTE | | | | |
| | Companhia Autônoma de Águas Esgotos e Saneamento de Itinga do Maranhão/MA Quantidade: 50,00 Valor Total R\$ 37,50 | | | | |
| | BUCHA REDUÇÃO CURTA SOLDÁVEL PVC 25X20mm | Unidades | 300 | R\$ 0,85 | R\$ 255,00 |
| 94 | QUANTIDADES POR ÓRGÃO PARTICIPANTE | | | | |
| | Companhia Autônoma de Águas Esgotos e Saneamento de Itinga do Maranhão/MA Quantidade: 300,00 Valor Total R\$ 255,00 | | | | |
| | TE SOLDÁVEL PVC 85mm | Unidades | 40 | R\$ 92,09 | R\$ 3.683,60 |
| 95 | QUANTIDADES POR ÓRGÃO PARTICIPANTE | | | | |
| | Companhia Autônoma de Águas Esgotos e Saneamento de Itinga do Maranhão/MA Quantidade: 40,00 Valor Total R\$ 3.683,60 | | | | |
| | TE SOLDÁVEL PVC 75mm | Unidades | 30 | R\$ 89,20 | R\$ 2.676,00 |
| 96 | QUANTIDADES POR ÓRGÃO PARTICIPANTE | | | | |
| | Companhia Autônoma de Águas Esgotos e Saneamento de Itinga do Maranhão/MA Quantidade: 30,00 Valor Total R\$ 2.676,00 | | | | |
| | TE SOLDÁVEL PVC 60mm | Unidades | 30 | R\$ 26,90 | R\$ 807,00 |
| 97 | QUANTIDADES POR ÓRGÃO PARTICIPANTE | | | | |
| | Companhia Autônoma de Águas Esgotos e Saneamento de Itinga do Maranhão/MA Quantidade: 30,00 Valor Total R\$ 807,00 | | | | |
| | TE SOLDÁVEL PVC 50mm | Unidades | 100 | R\$ 41,93 | R\$ 4.193,00 |
| 98 | QUANTIDADES POR ÓRGÃO PARTICIPANTE | | | | |
| | Companhia Autônoma de Águas Esgotos e Saneamento de Itinga do Maranhão/MA Quantidade: 100,00 Valor Total R\$ 4.193,00 | | | | |
| | TE SOLDÁVEL PVC 40mm | Unidades | 100 | R\$ 11,64 | R\$ 1.164,00 |
| 99 | QUANTIDADES POR ÓRGÃO PARTICIPANTE | | | | |
| | Companhia Autônoma de Águas Esgotos e Saneamento de Itinga do Maranhão/MA Quantidade: 100,00 Valor Total R\$ 1.164,00 | | | | |
| | TE SOLDÁVEL PVC 32mm | Unidades | 80 | R\$ 3,74 | R\$ 299,20 |
| 100 | QUANTIDADES POR ÓRGÃO PARTICIPANTE | | | | |
| | Companhia Autônoma de Águas Esgotos e Saneamento de Itinga do Maranhão/MA Quantidade: 80,00 Valor Total R\$ 299,20 | | | | |
| | TE SOLDÁVEL PVC 25mm | Unidades | 20 | R\$ 1,38 | R\$ 27,60 |
| 101 | QUANTIDADES POR ÓRGÃO PARTICIPANTE | | | | |
| | Companhia Autônoma de Águas Esgotos e Saneamento de Itinga do Maranhão/MA Quantidade: 20,00 Valor Total R\$ 27,60 | | | | |
| | TE SOLDÁVEL PVC 20mm | Unidades | 60 | R\$ 0,70 | R\$ 42,00 |
| 102 | QUANTIDADES POR ÓRGÃO PARTICIPANTE | | | | |
| | Companhia Autônoma de Águas Esgotos e Saneamento de Itinga do Maranhão/MA Quantidade: 60,00 Valor Total R\$ 42,00 | | | | |
| | REGISTRO DE ESFERA SOLDÁVEL PVC 150mm | Unidades | 30 | R\$ 587,00 | R\$ 17.610,00 |
| 103 | QUANTIDADES POR ÓRGÃO PARTICIPANTE | | | | |
| | Companhia Autônoma de Águas Esgotos e Saneamento de Itinga do Maranhão/MA Quantidade: 30,00 Valor Total R\$ 17.610,00 | | | | |
| | REGISTRO DE ESFERA SOLDÁVEL PVC 110mm | Unidades | 50 | R\$ 583,66 | R\$ 29.183,00 |
| 104 | QUANTIDADES POR ÓRGÃO PARTICIPANTE | | | | |
| | Companhia Autônoma de Águas Esgotos e Saneamento de Itinga do Maranhão/MA Quantidade: 50,00 Valor Total R\$ 29.183,00 | | | | |
| | REGISTRO DE ESFERA SOLDÁVEL PVC 85mm | Unidades | 10 | R\$ 390,90 | R\$ 3.909,00 |
| 105 | QUANTIDADES POR ÓRGÃO PARTICIPANTE | | | | |



ESTADO DO MARANHÃO
PREFEITURA MUNICIPAL DE ITINGA DO MARANHÃO



684

| | | | | | |
|-----|--|----------|----|--------------|---------------|
| 106 | Companhia Autônoma de Águas Esgotos e Saneamento de Itinga do Maranhão/MA Quantidade: 10,00 Valor Total R\$ 3.909,00 REGISTRO DE ESFERA SOLDÁVEL PVC 75mm QUANTIDADES POR ÓRGÃO PARTICIPANTE | Unidades | 30 | R\$ 328,58 | R\$ 9.857,40 |
| 107 | Companhia Autônoma de Águas Esgotos e Saneamento de Itinga do Maranhão/MA Quantidade: 30,00 Valor Total R\$ 9.857,40 REGISTRO DE ESFERA SOLDÁVEL PVC 60mm QUANTIDADES POR ÓRGÃO PARTICIPANTE | Unidades | 30 | R\$ 85,14 | R\$ 2.554,20 |
| 108 | Companhia Autônoma de Águas Esgotos e Saneamento de Itinga do Maranhão/MA Quantidade: 30,00 Valor Total R\$ 2.554,20 REGISTRO DE ESFERA SOLDÁVEL PVC 50mm QUANTIDADES POR ÓRGÃO PARTICIPANTE | Unidades | 30 | R\$ 44,28 | R\$ 1.328,40 |
| 109 | Companhia Autônoma de Águas Esgotos e Saneamento de Itinga do Maranhão/MA Quantidade: 30,00 Valor Total R\$ 1.328,40 REGISTRO DE ESFERA SOLDÁVEL PVC 40mm QUANTIDADES POR ÓRGÃO PARTICIPANTE | Unidades | 20 | R\$ 29,00 | R\$ 580,00 |
| 110 | Companhia Autônoma de Águas Esgotos e Saneamento de Itinga do Maranhão/MA Quantidade: 20,00 Valor Total R\$ 580,00 REGISTRO DE ESFERA SOLDÁVEL PVC 32mm QUANTIDADES POR ÓRGÃO PARTICIPANTE | Unidades | 20 | R\$ 13,11 | R\$ 262,20 |
| 111 | Companhia Autônoma de Águas Esgotos e Saneamento de Itinga do Maranhão/MA Quantidade: 20,00 Valor Total R\$ 262,20 REGISTRO DE ESFERA SOLDÁVEL PVC 25mm QUANTIDADES POR ÓRGÃO PARTICIPANTE | Unidades | 20 | R\$ 10,00 | R\$ 200,00 |
| 112 | Companhia Autônoma de Águas Esgotos e Saneamento de Itinga do Maranhão/MA Quantidade: 20,00 Valor Total R\$ 200,00 REGISTRO DE ESFERA SOLDÁVEL PVC 20mm QUANTIDADES POR ÓRGÃO PARTICIPANTE | Unidades | 80 | R\$ 9,39 | R\$ 751,20 |
| 113 | Companhia Autônoma de Águas Esgotos e Saneamento de Itinga do Maranhão/MA Quantidade: 80,00 Valor Total R\$ 751,20 [COTA AMPLA CONCORRÊNCIA] - REGISTRO DE GAVETA FERRO FUNDIDO 150mm QUANTIDADES POR ÓRGÃO PARTICIPANTE | Unidades | 38 | R\$ 1.901,50 | R\$ 72.257,00 |
| 114 | Companhia Autônoma de Águas Esgotos e Saneamento de Itinga do Maranhão/MA Quantidade: 38,00 Valor Total R\$ 72.257,00 [COTA RESERVADA ME/EPP] - REGISTRO DE GAVETA FERRO FUNDIDO 150mm QUANTIDADES POR ÓRGÃO PARTICIPANTE | Unidades | 12 | R\$ 1.901,50 | R\$ 22.818,00 |
| 115 | Companhia Autônoma de Águas Esgotos e Saneamento de Itinga do Maranhão/MA Quantidade: 12,00 Valor Total R\$ 22.818,00 REGISTRO DE GAVETA FERRO FUNDIDO 110mm QUANTIDADES POR ÓRGÃO PARTICIPANTE | Unidades | 20 | R\$ 1.431,00 | R\$ 28.620,00 |
| 116 | Companhia Autônoma de Águas Esgotos e Saneamento de Itinga do Maranhão/MA Quantidade: 20,00 Valor Total R\$ 28.620,00 REGISTRO DE GAVETA FERRO FUNDIDO 80mm QUANTIDADES POR ÓRGÃO PARTICIPANTE | Unidades | 20 | R\$ 1.199,00 | R\$ 23.980,00 |
| 117 | Companhia Autônoma de Águas Esgotos e Saneamento de Itinga do Maranhão/MA Quantidade: 20,00 Valor Total R\$ 23.980,00 REGISTRO DE GAVETA FERRO FUNDIDO 75mm QUANTIDADES POR ÓRGÃO PARTICIPANTE | Unidades | 40 | R\$ 472,69 | R\$ 18.907,60 |
| 118 | Companhia Autônoma de Águas Esgotos e Saneamento de Itinga do Maranhão/MA Quantidade: 40,00 Valor Total R\$ 18.907,60 REGISTRO DE GAVETA FERRO FUNDIDO 60mm QUANTIDADES POR ÓRGÃO PARTICIPANTE | Unidades | 20 | R\$ 769,00 | R\$ 15.380,00 |
| 119 | Companhia Autônoma de Águas Esgotos e Saneamento de Itinga do Maranhão/MA Quantidade: 20,00 Valor Total R\$ 15.380,00 LÂMPADA DE LED 40W QUANTIDADES POR ÓRGÃO PARTICIPANTE | Unidades | 40 | R\$ 15,15 | R\$ 606,00 |
| 120 | Companhia Autônoma de Águas Esgotos e Saneamento de Itinga do Maranhão/MA Quantidade: 40,00 Valor Total R\$ 606,00 LÂMPADA DE LED 25W QUANTIDADES POR ÓRGÃO PARTICIPANTE | Unidades | 30 | R\$ 15,90 | R\$ 477,00 |
| 121 | Companhia Autônoma de Águas Esgotos e Saneamento de Itinga do Maranhão/MA Quantidade: 30,00 Valor Total R\$ 477,00 LÂMPADA DE LED 20W QUANTIDADES POR ÓRGÃO PARTICIPANTE | Unidades | 40 | R\$ 14,90 | R\$ 596,00 |
| 122 | Companhia Autônoma de Águas Esgotos e Saneamento de Itinga do Maranhão/MA Quantidade: 40,00 Valor Total R\$ 596,00 LÂMPADA DE LED 15W QUANTIDADES POR ÓRGÃO PARTICIPANTE | Unidades | 30 | R\$ 9,33 | R\$ 279,90 |
| 123 | Companhia Autônoma de Águas Esgotos e Saneamento de Itinga do Maranhão/MA Quantidade: 30,00 Valor Total R\$ 279,90 CHAVE DE GRIFO 36" QUANTIDADES POR ÓRGÃO PARTICIPANTE | Unidades | 2 | R\$ 246,55 | R\$ 493,10 |
| 124 | Companhia Autônoma de Águas Esgotos e Saneamento de Itinga do Maranhão/MA Quantidade: 2,00 Valor Total R\$ 493,10 CHAVE DE GRIFO 48" QUANTIDADES POR ÓRGÃO PARTICIPANTE | Unidades | 2 | R\$ 1.062,95 | R\$ 2.125,90 |
| 125 | Companhia Autônoma de Águas Esgotos e Saneamento de Itinga do Maranhão/MA Quantidade: 2,00 Valor Total R\$ 2.125,90 ALICATE DE PRESSÃO QUANTIDADES POR ÓRGÃO PARTICIPANTE | Unidades | 10 | R\$ 59,60 | R\$ 596,00 |
| 126 | Companhia Autônoma de Águas Esgotos e Saneamento de Itinga do Maranhão/MA Quantidade: 10,00 Valor Total R\$ 596,00 MOITÃO PARA 3 TONELADAS QUANTIDADES POR ÓRGÃO PARTICIPANTE | Unidade | 1 | R\$ 1.460,20 | R\$ 1.460,20 |
| 127 | Companhia Autônoma de Águas Esgotos e Saneamento de Itinga do Maranhão/MA Quantidade: 1,00 Valor Total R\$ 1.460,20 ROÇADEIRA MÍNIMA 42,7CC QUANTIDADES POR ÓRGÃO PARTICIPANTE | Unidade | 1 | R\$ 1.320,81 | R\$ 1.320,81 |
| 128 | Companhia Autônoma de Águas Esgotos e Saneamento de Itinga do Maranhão/MA Quantidade: 1,00 Valor Total R\$ 1.320,81 JOGO DE CHAVES COMBINADA DE 7mm A 32mm QUANTIDADES POR ÓRGÃO PARTICIPANTE | Unidades | 2 | R\$ 612,90 | R\$ 1.225,80 |



ESTADO DO MARANHÃO
PREFEITURA MUNICIPAL DE ITINGA DO MARANHÃO



685
68

| | | | | |
|-----|---|----------|-----|---------------|
| | Companhia Autônoma de Águas Esgotos e Saneamento de Itinga do Maranhão/MA Quantidade: 2,00 Valor Total R\$ 1.225,80 | | | |
| | FITA TEFLON VEDA ROSCA 50M | Unidades | 100 | R\$ 5,15 |
| 129 | QUANTIDADES POR ÓRGÃO PARTICIPANTE | | | R\$ 515,00 |
| | Companhia Autônoma de Águas Esgotos e Saneamento de Itinga do Maranhão/MA Quantidade: 100,00 Valor Total R\$ 515,00 | | | |
| | FITA ISOLANTE (tipo 3M) 18mm COM 20 METROS | Unidades | 100 | R\$ 7,80 |
| 130 | QUANTIDADES POR ÓRGÃO PARTICIPANTE | | | R\$ 780,00 |
| | Companhia Autônoma de Águas Esgotos e Saneamento de Itinga do Maranhão/MA Quantidade: 100,00 Valor Total R\$ 780,00 | | | |
| | TUBO DE AÇO GALVANIZADO 6 METROS 4" | Unidades | 12 | R\$ 424,64 |
| 131 | QUANTIDADES POR ÓRGÃO PARTICIPANTE | | | R\$ 5.095,68 |
| | Companhia Autônoma de Águas Esgotos e Saneamento de Itinga do Maranhão/MA Quantidade: 12,00 Valor Total R\$ 5.095,68 | | | |
| | TUBO GALVANIZADO 6 METROS 3" | Unidades | 50 | R\$ 314,12 |
| 132 | QUANTIDADES POR ÓRGÃO PARTICIPANTE | | | R\$ 15.706,00 |
| | Companhia Autônoma de Águas Esgotos e Saneamento de Itinga do Maranhão/MA Quantidade: 50,00 Valor Total R\$ 15.706,00 | | | |
| | LUVA GALVANIZADA 4" | Unidades | 12 | R\$ 37,64 |
| 133 | QUANTIDADES POR ÓRGÃO PARTICIPANTE | | | R\$ 451,68 |
| | Companhia Autônoma de Águas Esgotos e Saneamento de Itinga do Maranhão/MA Quantidade: 12,00 Valor Total R\$ 451,68 | | | |
| | LUVA GALVANIZADA 3" | Unidades | 50 | R\$ 95,00 |
| 134 | QUANTIDADES POR ÓRGÃO PARTICIPANTE | | | R\$ 4.750,00 |
| | Companhia Autônoma de Águas Esgotos e Saneamento de Itinga do Maranhão/MA Quantidade: 50,00 Valor Total R\$ 4.750,00 | | | |
| | UNIÃO GALVANIZADA 4" POLEGADAS | Unidades | 2 | R\$ 409,14 |
| 135 | QUANTIDADES POR ÓRGÃO PARTICIPANTE | | | R\$ 818,28 |
| | Companhia Autônoma de Águas Esgotos e Saneamento de Itinga do Maranhão/MA Quantidade: 2,00 Valor Total R\$ 818,28 | | | |
| | UNIÃO GALVANIZADA 3" POLEGADAS | Unidades | 10 | R\$ 279,00 |
| 136 | QUANTIDADES POR ÓRGÃO PARTICIPANTE | | | R\$ 2.790,00 |
| | Companhia Autônoma de Águas Esgotos e Saneamento de Itinga do Maranhão/MA Quantidade: 10,00 Valor Total R\$ 2.790,00 | | | |
| | UNIÃO GALVANIZADA 2" | Unidades | 20 | R\$ 108,25 |
| 137 | QUANTIDADES POR ÓRGÃO PARTICIPANTE | | | R\$ 2.165,00 |
| | Companhia Autônoma de Águas Esgotos e Saneamento de Itinga do Maranhão/MA Quantidade: 20,00 Valor Total R\$ 2.165,00 | | | |
| | UNIÃO GALVANIZADA 1½" | Unidades | 10 | R\$ 71,90 |
| 138 | QUANTIDADES POR ÓRGÃO PARTICIPANTE | | | R\$ 719,00 |
| | Companhia Autônoma de Águas Esgotos e Saneamento de Itinga do Maranhão/MA Quantidade: 10,00 Valor Total R\$ 719,00 | | | |
| | NIPLÉ DUPLO 4" | Unidades | 30 | R\$ 57,00 |
| 139 | QUANTIDADES POR ÓRGÃO PARTICIPANTE | | | R\$ 1.710,00 |
| | Companhia Autônoma de Águas Esgotos e Saneamento de Itinga do Maranhão/MA Quantidade: 30,00 Valor Total R\$ 1.710,00 | | | |
| | NIPLÉ DUPLO 3" | Unidades | 10 | R\$ 49,00 |
| 140 | QUANTIDADES POR ÓRGÃO PARTICIPANTE | | | R\$ 490,00 |
| | Companhia Autônoma de Águas Esgotos e Saneamento de Itinga do Maranhão/MA Quantidade: 10,00 Valor Total R\$ 490,00 | | | |
| | NIPLÉ DUPLO 2" | Unidades | 20 | R\$ 31,00 |
| 141 | QUANTIDADES POR ÓRGÃO PARTICIPANTE | | | R\$ 620,00 |
| | Companhia Autônoma de Águas Esgotos e Saneamento de Itinga do Maranhão/MA Quantidade: 20,00 Valor Total R\$ 620,00 | | | |
| | NIPLÉ DUPLO 1½" | Unidades | 10 | R\$ 19,00 |
| 142 | QUANTIDADES POR ÓRGÃO PARTICIPANTE | | | R\$ 190,00 |
| | Companhia Autônoma de Águas Esgotos e Saneamento de Itinga do Maranhão/MA Quantidade: 10,00 Valor Total R\$ 190,00 | | | |
| | LUVA GALVANIZADA 2" | Unidades | 30 | R\$ 50,48 |
| 143 | QUANTIDADES POR ÓRGÃO PARTICIPANTE | | | R\$ 1.514,40 |
| | Companhia Autônoma de Águas Esgotos e Saneamento de Itinga do Maranhão/MA Quantidade: 30,00 Valor Total R\$ 1.514,40 | | | |
| | LUVA GALVANIZADA 1½" | Unidades | 20 | R\$ 22,77 |
| 144 | QUANTIDADES POR ÓRGÃO PARTICIPANTE | | | R\$ 455,40 |
| | Companhia Autônoma de Águas Esgotos e Saneamento de Itinga do Maranhão/MA Quantidade: 20,00 Valor Total R\$ 455,40 | | | |
| | JOELHO GALVANIZADO 4" | Unidades | 10 | R\$ 133,68 |
| 145 | QUANTIDADES POR ÓRGÃO PARTICIPANTE | | | R\$ 1.336,80 |
| | Companhia Autônoma de Águas Esgotos e Saneamento de Itinga do Maranhão/MA Quantidade: 10,00 Valor Total R\$ 1.336,80 | | | |
| | JOELHO GALVANIZADO 3" | Unidades | 60 | R\$ 77,71 |
| 146 | QUANTIDADES POR ÓRGÃO PARTICIPANTE | | | R\$ 4.662,60 |
| | Companhia Autônoma de Águas Esgotos e Saneamento de Itinga do Maranhão/MA Quantidade: 60,00 Valor Total R\$ 4.662,60 | | | |
| | JOELHO GALVANIZADO 2" | Unidades | 10 | R\$ 44,91 |
| 147 | QUANTIDADES POR ÓRGÃO PARTICIPANTE | | | R\$ 449,10 |
| | Companhia Autônoma de Águas Esgotos e Saneamento de Itinga do Maranhão/MA Quantidade: 10,00 Valor Total R\$ 449,10 | | | |
| | JOELHO GALVANIZADO 1½" | Unidades | 10 | R\$ 22,58 |
| 148 | QUANTIDADES POR ÓRGÃO PARTICIPANTE | | | R\$ 225,80 |
| | Companhia Autônoma de Águas Esgotos e Saneamento de Itinga do Maranhão/MA Quantidade: 10,00 Valor Total R\$ 225,80 | | | |
| | LUVA DE REDUÇÃO GALVANIZADO 2.1½" | Unidades | 10 | R\$ 54,09 |
| 149 | QUANTIDADES POR ÓRGÃO PARTICIPANTE | | | R\$ 540,90 |
| | Companhia Autônoma de Águas Esgotos e Saneamento de Itinga do Maranhão/MA Quantidade: 10,00 Valor Total R\$ 540,90 | | | |
| | TE GALVANIZADO 90° 4 | Unidades | 30 | R\$ 232,73 |
| 150 | QUANTIDADES POR ÓRGÃO PARTICIPANTE | | | R\$ 6.981,90 |
| | Companhia Autônoma de Águas Esgotos e Saneamento de Itinga do Maranhão/MA Quantidade: 30,00 Valor Total R\$ 6.981,90 | | | |
| | TE GALVANIZADO 90° 3" | Unidades | 10 | R\$ 131,51 |
| 151 | QUANTIDADES POR ÓRGÃO PARTICIPANTE | | | R\$ 1.315,10 |
| | Companhia Autônoma de Águas Esgotos e Saneamento de Itinga do Maranhão/MA Quantidade: 10,00 Valor Total R\$ 1.315,10 | | | |



ESTADO DO MARANHÃO
PREFEITURA MUNICIPAL DE ITINGA DO MARANHÃO



| | | | | | |
|-----|--|----------|--------|------------|-------------------------|
| | TE GALVANIZADO 90° 2" | Unidades | 10 | R\$ 50,98 | R\$ 509,80 |
| 152 | QUANTIDADES POR ÓRGÃO PARTICIPANTE Companhia Autônoma de Águas Esgotos e Saneamento de Itinga do Maranhão/MA Quantidade: 10,00 Valor Total R\$ 509,80 | | | | |
| | TE GALVANIZADO 90° 1½" | Unidades | 60 | R\$ 32,19 | R\$ 1.931,40 |
| 153 | QUANTIDADES POR ÓRGÃO PARTICIPANTE Companhia Autônoma de Águas Esgotos e Saneamento de Itinga do Maranhão/MA Quantidade: 60,00 Valor Total R\$ 1.931,40 | | | | |
| | VALVULA DE RETENÇÃO HORIZONTAL 4" | Unidades | 8 | R\$ 779,95 | R\$ 6.239,60 |
| 154 | QUANTIDADES POR ÓRGÃO PARTICIPANTE Companhia Autônoma de Águas Esgotos e Saneamento de Itinga do Maranhão/MA Quantidade: 8,00 Valor Total R\$ 6.239,60 | | | | |
| | VALVULA DE RETENÇÃO HORIZONTAL 3" | Unidades | 10 | R\$ 502,86 | R\$ 5.028,60 |
| 155 | QUANTIDADES POR ÓRGÃO PARTICIPANTE Companhia Autônoma de Águas Esgotos e Saneamento de Itinga do Maranhão/MA Quantidade: 10,00 Valor Total R\$ 5.028,60 | | | | |
| | VALVULA DE RETENÇÃO HORIZONTAL 2" | Unidades | 10 | R\$ 364,35 | R\$ 3.643,50 |
| 156 | QUANTIDADES POR ÓRGÃO PARTICIPANTE Companhia Autônoma de Águas Esgotos e Saneamento de Itinga do Maranhão/MA Quantidade: 10,00 Valor Total R\$ 3.643,50 | | | | |
| | VALVULA DE RETENÇÃO HORIZONTAL 1½" | Unidades | 8 | R\$ 159,00 | R\$ 1.272,00 |
| 157 | QUANTIDADES POR ÓRGÃO PARTICIPANTE Companhia Autônoma de Águas Esgotos e Saneamento de Itinga do Maranhão/MA Quantidade: 8,00 Valor Total R\$ 1.272,00 | | | | |
| | CABO DE AÇO 5/16, ENCAPADO | Metros | 1.000 | R\$ 11,75 | R\$ 11.750,00 |
| 158 | QUANTIDADES POR ÓRGÃO PARTICIPANTE Companhia Autônoma de Águas Esgotos e Saneamento de Itinga do Maranhão/MA Quantidade: 1.000,00 Valor Total R\$ 11.750,00 | | | | |
| | CABO DE AÇO 2/4 ENCAPADO | Metros | 1.000 | R\$ 8,46 | R\$ 8.460,00 |
| 159 | QUANTIDADES POR ÓRGÃO PARTICIPANTE Companhia Autônoma de Águas Esgotos e Saneamento de Itinga do Maranhão/MA Quantidade: 1.000,00 Valor Total R\$ 8.460,00 | | | | |
| | CABO DE AÇO 3/8 | Metros | 1.000 | R\$ 15,49 | R\$ 15.490,00 |
| 160 | QUANTIDADES POR ÓRGÃO PARTICIPANTE Companhia Autônoma de Águas Esgotos e Saneamento de Itinga do Maranhão/MA Quantidade: 1.000,00 Valor Total R\$ 15.490,00 | | | | |
| | LACRE ANTI-FRAUDE PARA HIDRÔMETRO 1/2 | Unidades | 17.000 | R\$ 0,94 | R\$ 15.980,00 |
| 161 | QUANTIDADES POR ÓRGÃO PARTICIPANTE Companhia Autônoma de Águas Esgotos e Saneamento de Itinga do Maranhão/MA Quantidade: 17.000,00 Valor Total R\$ 15.980,00 | | | | |
| | [COTA AMPLA CONCORRÊNCIA] - HIDRÔMETRO UNIJATO 1/2 COM KIT CONEXÃO | Unidades | 1.500 | R\$ 146,52 | R\$ 219.780,00 |
| 162 | QUANTIDADES POR ÓRGÃO PARTICIPANTE Companhia Autônoma de Águas Esgotos e Saneamento de Itinga do Maranhão/MA Quantidade: 1.500,00 Valor Total R\$ 219.780,00 | | | | |
| | [COTA RESERVADA ME/EPP] - HIDRÔMETRO UNIJATO 1/2 COM KIT CONEXÃO | Unidades | 500 | R\$ 146,52 | R\$ 73.260,00 |
| 163 | QUANTIDADES POR ÓRGÃO PARTICIPANTE Companhia Autônoma de Águas Esgotos e Saneamento de Itinga do Maranhão/MA Quantidade: 500,00 Valor Total R\$ 73.260,00 | | | | |
| | [COTA AMPLA CONCORRÊNCIA] - CAIXA PLÁSTICA PARA 1 HIDRÔMETRO | Unidades | 1.500 | R\$ 60,90 | R\$ 91.350,00 |
| 164 | QUANTIDADES POR ÓRGÃO PARTICIPANTE Companhia Autônoma de Águas Esgotos e Saneamento de Itinga do Maranhão/MA Quantidade: 1.500,00 Valor Total R\$ 91.350,00 | | | | |
| | [COTA RESERVADA ME/EPP] - CAIXA PLÁSTICA PARA 1 HIDRÔMETRO | Unidades | 500 | R\$ 60,90 | R\$ 30.450,00 |
| 165 | QUANTIDADES POR ÓRGÃO PARTICIPANTE Companhia Autônoma de Águas Esgotos e Saneamento de Itinga do Maranhão/MA Quantidade: 500,00 Valor Total R\$ 30.450,00 | | | | |
| | Valor Total | | | | R\$ 1.530.661,45 |

3. DA FUNDAMENTAÇÃO E DESCRIÇÃO DA NECESSIDADE DA CONTRATAÇÃO

3.1. A necessidade identificada pela Prefeitura Municipal de Itinga do Maranhão é a falta de recursos de materiais de construção, elétricos e hidráulicos para as manutenções realizadas pela Companhia Autônoma de Águas Esgotos e Saneamento de Itinga do Maranhão/MA - CAESI. Esta situação representa um sério empecilho para a prestação eficiente dos serviços de saneamento básico à população, uma vez que a falta desses recursos pode acarretar em interrupções no fornecimento de água potável, problemas no sistema de esgoto e comprometimento da qualidade de vida dos cidadãos.

É evidente que a escassez de materiais de construção, elétricos e hidráulicos impacta diretamente na capacidade operacional da CAESI, prejudicando o funcionamento adequado das instalações responsáveis pelo tratamento, distribuição e coleta de água na cidade. Diante disso, torna-se imperativo buscar soluções que visem suprir essa carência e garantir a continuidade e eficiência dos serviços de saneamento prestados à comunidade de Itinga do Maranhão.

O atendimento desta demanda se faz urgente e indispensável para assegurar o acesso universal



aos serviços de água e esgoto, promovendo assim a saúde pública, o bem-estar e a qualidade de vida dos munícipes. Portanto, a aquisição dos materiais necessários para as manutenções da CAESI se configura como uma prioridade para a Administração Pública Municipal, visando garantir a regularidade e a eficácia das operações do sistema de saneamento local.

- 3.2. Mais detalhes quando a fundamentação da presente contratação encontra-se pormenorizada em Tópico específico dos Estudos Técnicos Preliminares, apêndice deste Termo de Referência.

4. DO ALINHAMENTO COM O PLANEJAMENTO DA ORGANIZAÇÃO

- 4.1. A Prefeitura Municipal de Itinga do Maranhão optou pela não elaboração do Plano Anual de Contratações, por essa razão a presente demanda não possui alinhamento com o planejamento da organização.

5. DESCRIÇÃO DA SOLUÇÃO E ESPECIFICAÇÃO DO PRODUTO

- 5.1. A descrição da solução como um todo considerado o ciclo de vida do objeto e especificação do produto encontra-se pormenorizada em tópico específico dos Estudos Técnicos Preliminares, apêndice deste Termo de Referência.

6. REQUISITOS DA CONTRATAÇÃO

- 6.1. Os requisitos da contratação, como critérios de sustentabilidade, indicação de marcas ou modelos, ou ainda a vedação de contratação de marca ou produtos encontram-se pormenorizada em tópico específico dos Estudos Técnicos Preliminares, apêndice deste Termo de Referência.

7. DAS AMOSTRAS

- 7.1. Para a presente contratação não será obrigatória a apresentação de amostras por parte da licitante vencedora.

8. GARANTIA DA CONTRATAÇÃO

- 8.1. Não haverá exigência da garantia da contratação dos artigos 96 e seguintes da Lei nº 14.133, de 2021.

9. DA SUBCONTRATAÇÃO

- 9.1. Não é admitida a subcontratação do objeto contratual.

10. DAS MICRO E PEQUENAS EMPRESAS

- 10.1. Em conformidade com a Lei Complementar 123, de 14 de dezembro de 2006, em seu artigo 48, incisos I e III, alterados pela Lei Complementar 147, de 07 de agosto de 2014, esta licitação terá:
- 10.1.1. Os itens com valor estimado de até R\$ 80.000,00 (oitenta mil reais), deverão ser de participação exclusiva de Microempresas – ME, Empresas de pequeno porte – EPP, inclusive Microempreendedor Individual – MEI;
 - 10.1.2. Reserva de Cota de até 25% (vinte e cinco por cento) para Microempresas – ME e Empresas de Pequeno Porte – EPP, inclusive Microempreendedor Individual – MEI.
 - 10.1.3. Na licitação, deverá ser assegurada, como critério de desempate, preferência de contratação para as microempresas e empresas de pequeno porte, que ofertar lance até 5% (cinco por cento) superior ao melhor lance, nos termos do §2º do art. 44 da LC 123/2006;
 - 10.1.4. Na licitação, deverá ser assegurado a prioridade de contratação para as microempresas e empresas de pequeno porte sediadas no **ÂMBITO REGIONAL**, até o limite de 10%



(dez por cento) do melhor preço válido, nos termos do §3º do art. 48 da LC 123/2006, para fomento do comércio local/regional e promoção do desenvolvimento econômico e social.

11. DA VIGÊNCIA CONTRATUAL

- 11.1. O prazo de vigência da contratação é de 12 (dode) meses contados do início da vigência que consta descrita no instrumento contratual, na forma do artigo 105 da Lei nº 14.133, de 2021.;
- 11.2. Havendo necessidade o contratado é obrigado a aceitar, nas mesmas condições contratuais, os acréscimos ou supressões que se fizerem necessários, até o limite de 25% (vinte e cinco por cento) do valor inicial atualizado do contrato.
- 11.3. O instrumento contratual oferecerá maior detalhamento das regras que serão aplicadas em relação à vigência da contratação.

12. FORMA E CRITÉRIOS DE SELEÇÃO DO FORNECEDOR E FORMA DE FORNECIMENTO

Forma de seleção e critério de julgamento da proposta

- 12.1. O fornecedor será selecionado por meio da realização de procedimento de **LICITAÇÃO**, na modalidade **PREGÃO ELETRÔNICO**, com adoção do critério de julgamento pelo **MENOR PREÇO**.

Forma de fornecimento

- 12.2. O fornecimento do objeto será **PARCELADO**.

13. PROPOSTA DE PREÇOS

- 13.1. Os preços propostos deverão incluir todos os custos diretos e indiretos, inclusive os resultantes da incidência de quaisquer fretes, impostos, taxas, contribuições ou obrigações trabalhistas, fiscal e previdenciário a que estiver sujeito, e demais custos que incidam, direta ou indiretamente, na execução do objeto a ser contratado;
- 13.2. A proposta de preço deverá conter a discriminação detalhada dos produtos ofertados, marca, modelo e fabricante, quando for o caso, quantidade solicitada, o valor unitário (numérico), valor total (numérico e por extenso), prazo de validade da proposta de no mínimo 90 (noventa) dias e prazo de entrega dos produtos.

14. EXIGÊNCIAS DE HABILITAÇÃO

- 14.1. A **HABILITAÇÃO JURÍDICA** será comprovada, mediante a apresentação da seguinte documentação:
 - 14.1.1. No caso de empresário individual: inscrição no Registro Público de Empresas Mercantis, a cargo da Junta Comercial da respectiva sede;
 - 14.1.2. Em se tratando de microempreendedor individual – MEI: Certificado da Condição de Microempreendedor Individual – CCMEI, cuja aceitação ficará condicionada à verificação da autenticidade no sítio www.portaldoempreendedor.gov.br;
 - 14.1.3. No caso de sociedade empresária, ato constitutivo, estatuto ou contrato social em vigor, devidamente registrado na Junta Comercial da respectiva sede;
 - 14.1.4. No caso de ser o participante sucursal, filial ou agência, inscrição no Registro Público de Empresas Mercantis onde opera, com averbação no Registro onde tem sede a matriz;



- 14.1.5. No caso de sociedade simples: inscrição do ato constitutivo no Registro Civil das Pessoas Jurídicas do local de sua sede, acompanhada de prova da indicação dos seus administradores;
- 14.1.6. No caso de cooperativa: ata de fundação e estatuto social em vigor, com a ata da assembleia que o aprovou, devidamente arquivado na Junta Comercial ou inscrito no Registro Civil das Pessoas Jurídicas da respectiva sede, bem como o registro de que trata o art. 107 da Lei nº 5.764, de 1971;
- 14.1.7. No caso de empresa ou sociedade estrangeira em funcionamento no País: decreto de autorização;
- 14.1.8. No caso de atividade adstrita a uma legislação específica: ato de registro ou autorização para funcionamento expedido pelo órgão competente.
- 14.1.9. Os documentos acima deverão estar acompanhados de todas as alterações ou da consolidação respectiva.
- 14.2. **A REGULARIDADE FISCAL, SOCIAL E TRABALHISTA** será comprovada mediante a apresentação dos seguintes documentos:
- 14.2.1. **Os documentos relativos à regularidade fiscal somente serão exigidos, em momento posterior ao julgamento das propostas, e apenas do licitante mais bem classificado, independente se a fase de habilitação irá ou não anteceder as fases de apresentação de propostas e lances.**
- 14.2.2. Prova de inscrição no Cadastro Nacional de Pessoa Jurídica (CNPJ), através do Comprovante de Inscrição e de Situação Cadastral, emitido pela Secretaria da Receita Federal do Ministério da Fazenda, comprovando possuir situação cadastral ativa para com a Fazenda Federal, ou no Cadastro de Pessoas Físicas, conforme o caso;
- 14.2.3. Prova de inscrição no Cadastro de Contribuintes Estadual, comprovando possuir Inscrição Habilitada no cadastro de contribuintes estadual, ou Prova de Inscrição no Cadastro de Contribuintes Municipal quando se tratar de prestador de serviço.
- 14.2.4. Prova de regularidade com a Fazenda Federal, mediante apresentação de certidão expedida conjuntamente pela Secretaria da Receita Federal do Brasil (RFB) e pela Procuradoria-Geral da Fazenda Nacional (PGFN), referente a todos os créditos tributários federais e à Dívida Ativa da União (DAU) por elas administrados, inclusive aqueles relativos à Seguridade Social, nos termos da Portaria Conjunta nº 1.751, de 02/10/2014, do Secretário da Receita Federal do Brasil e da Procuradora-Geral da Fazenda Nacional;
- 14.2.5. Prova de regularidade com a Fazenda Estadual, relativa ao domicílio ou sede do licitante, mediante a Certidão Negativa ou Positiva com Efeitos de Negativa de Débitos e Certidão Negativa ou Positiva com Efeitos de Negativa de Débitos da Dívida Ativa, expedida pela Secretaria da Fazenda Estadual;
- 14.2.5.1. Caso o licitante seja considerado isento dos tributos estaduais relacionados ao objeto licitado, deverá comprovar tal condição mediante a apresentação de declaração da Fazenda Estadual do domicílio ou sede do licitante, ou outra equivalente, na forma da lei.

689
B



- 14.2.6. Prova de regularidade com a Fazenda Municipal, relativa ao domicílio ou sede do licitante, mediante a Certidão Negativa ou Positiva com Efeitos de Negativa, de Débitos e Certidão Negativa ou Positiva com Efeitos de Negativa de Débitos da Dívida Ativa, expedida pela Secretaria da Fazenda Municipal;
- 14.2.6.1. Caso o licitante seja considerado isento dos tributos municipais relacionados ao objeto licitado, deverá comprovar tal condição mediante a apresentação de declaração da Fazenda Municipal do domicílio ou sede do licitante, ou outra equivalente, na forma da lei.
- 14.2.7. Prova de regularidade relativa ao Fundo de Garantia por Tempo de Serviço (FGTS), mediante Certificado de Regularidade do FGTS – CRF, emitida pela Caixa Econômica Federal;
- 14.2.8. Prova de regularidade com a justiça trabalhista, mediante a apresentação da Certidão Negativa de Débitos Trabalhistas (CNDT), emitida por órgão competente da Justiça do Trabalho (conforme Art. 3º da Lei Nº 12.440/2011);
- 14.2.9. Declaração de que não emprega menor de 18 anos em trabalho noturno, perigoso ou insalubre e não emprega menor de 16 anos, salvo menor, a partir de 14 anos, na condição de aprendiz, nos termos do inciso XXXIII do art. 7º da Constituição Federal;
- 14.2.10. Quando se tratar da subcontratação prevista no art. 48, II, da Lei Complementar n. 123, de 2006, a licitante melhor classificada deverá, também, apresentar a documentação de regularidade fiscal, social e trabalhista das microempresas e/ou empresas de pequeno porte que serão subcontratadas no decorrer da execução do contrato, ainda que exista alguma restrição, aplicando-se o prazo de regularização.
- 14.3. **HABILITAÇÃO ECONÔMICO-FINANCEIRA**, que será comprovada mediante apresentação dos seguintes documentos:
- 14.3.1. Certidão negativa de feitos sobre falência, expedida pelo cartório distribuidor da sede da pessoa jurídica ou de execução patrimonial em caso de pessoas físicas, emitida até 60 (sessenta) dias antes da data da sessão pública ou que esteja dentro do prazo de validade constante da própria certidão;
- 14.3.1.1. Caso admitida participação de Pessoas Físicas ou Sociedade Simples, deverá ser apresentada Certidão Negativa de Insolvência Civil, expedida pelo distribuidor do domicílio ou sede do licitante, desde que admitida a sua participação na licitação.
- 14.3.2. Balanço Patrimonial, Demonstração de Resultado de Exercício (DRE) e demais demonstrações contábeis dos 2 (dois) últimos exercícios sociais apresentados na forma da lei, que comprovem a boa situação financeira da empresa, vedada a sua substituição por balancetes ou balanços provisórios.
- 14.3.2.1. Os documentos referidos no item acima limitar-se-ão ao último exercício no caso de a pessoa jurídica ter sido constituída há menos de 2 (dois) anos.
- 14.3.2.2. As empresas com menos de um exercício financeiro devem cumprir a exigência deste item mediante apresentação de Balanço de Abertura ou do último



Balanco Patrimonial levantado, conforme o caso, devidamente registrado na forma da lei.

14.3.2.3. As sociedades empresárias enquadradas nas regras da Instrução Normativa RFB nº 2003, de 18 de janeiro de 2021, que dispõe sobre a Escrituração Contábil Digital – ECD, para fins fiscais e previdenciários poderão apresentar o balanço patrimonial e os termos de abertura e encerramento do livro diário, em versão digital, obedecidas as normas do parágrafo único do art. 2º da citada instrução quanto a assinatura digital nos referidos documentos, quanto a Certificação de Segurança emitida por entidade credenciada pela infraestrutura de Chaves Públicas – Brasileiras – ICP – Brasil.

14.3.3. Declaração, assinada por Profissional área Contábil devidamente registrado no Conselho Regional de Contabilidade, que ateste o atendimento pelo licitante dos índices econômicos nos termos do §1º, art. 69 da Lei 14.133/2021, aplicando fórmulas da seguinte forma:

Índice de Liquidez Geral (≥ 1,00):

$$LG = \frac{\text{Ativo Circulante} + \text{Realizável a Longo Prazo}}{\text{Passivo Circulante} + \text{Passivo Não Circulante}}$$

Índice de Liquidez Corrente (≥ 1,00):

$$LC = \frac{\text{Ativo Circulante}}{\text{Passivo Circulante}}$$

Índice de Solvência Geral (≥ 1,00):

$$SG = \frac{\text{Ativo Total}}{\text{Passivo Circulante} + \text{Passivo Não Circulante}}$$

14.3.4. Da análise dos documentos apresentados serão calculados os índices Liquidez Geral (LG), Liquidez Corrente (LC) e Solvência Geral (LG), que deverão apresentar resultado igual ou superior a 1 (um).

14.3.5. As empresas que apresentarem resultado do quociente de capacidade econômico-financeira menor do que o exigido, quando de sua habilitação deverão comprovar, considerados os riscos para a administração, patrimônio líquido no valor mínimo de 10% (dez por cento) do valor total dos seus itens ofertados, admitida a atualização para a data de apresentação da proposta através de índices oficiais.

14.3.6. O Microempreendedor Individual (MEI) que pretenda auferir os benefícios do tratamento diferenciado previstos na Lei Complementar nº 123 de 2006 estará dispensado da apresentação do balanço patrimonial e das demonstrações contábeis do último exercício;

14.4. A **QUALIFICAÇÃO TÉCNICA**, que será comprovada através da apresentação dos seguintes documentos:

14.4.1. Declaração de que o licitante tomou conhecimento de todas as informações e das condições locais para o cumprimento das obrigações objeto da licitação.

14.4.1.1. A declaração acima poderá ser substituída por declaração formal assinada pelo responsável técnico do licitante acerca do conhecimento pleno das condições peculiares da contratação.



692
18

- 14.5. Além das declarações constantes dos itens específicos acima a licitante deverá apresentar ainda as seguintes declarações, sob pena de inabilitação:
- 14.5.1. Declaração de que atende aos requisitos de habilitação, e o declarante responderá pela veracidade das informações prestadas, na forma da lei (art. 63, I, da Lei nº 14.133/2021);
 - 14.5.2. Declaração de que cumpre as exigências de reserva de cargos para pessoa com deficiência e para reabilitado da Previdência Social, previstas em lei e em outras normas específicas, na forma da lei (art. 63, IV, da Lei nº 14.133/2021);
 - 14.5.3. Declaração de que suas propostas econômicas compreendem a integralidade dos custos para atendimento dos direitos trabalhistas assegurados na Constituição Federal, nas leis trabalhistas, nas normas infralegais, nas convenções coletivas de trabalho e nos termos de ajustamento de conduta vigentes na data de entrega das propostas, na forma da lei (art. 63, § 1º, da Lei nº 14.133/2021).

15. **MODELO DE EXECUÇÃO DO OBJETO**

Condições de Entrega

- 15.1. O prazo de entrega dos itens, sempre que solicitado, será de 10 (dez) dias, contados do recebimento da Ordem de Fornecimento.
- 15.2. Caso não seja possível a entrega na data assinalada, a empresa deverá comunicar as razões respectivas com pelo menos 5 (cinco) dias de antecedência para que qualquer pleito de prorrogação de prazo seja analisado, ressalvadas situações de caso fortuito e força maior.
- 15.3. Os bens deverão ser entregues na sede do Município de Itinga do Maranhão em endereço indicado na Ordem de Fornecimento.
- 15.4. No caso de produtos perecíveis, o prazo de validade na data da entrega não poderá ser inferior a 90 (noventa) dias, ou a metade do prazo total recomendado pelo fabricante.

Garantia, manutenção e assistência técnica

- 15.5. O prazo de garantia é aquele estabelecido na Lei nº 8.078, de 11 de setembro de 1990 (Código de Defesa do Consumidor).

16. **MODELO DE GESTÃO DO CONTRATO**

- 16.1. O contrato deverá ser executado fielmente pelas partes, de acordo com as cláusulas avençadas e as normas da Lei nº 14.133, de 2021, e cada parte responderá pelas consequências de sua inexecução total ou parcial.
- 16.2. Em caso de impedimento, ordem de paralisação ou suspensão do contrato, o cronograma de execução será prorrogado automaticamente pelo tempo correspondente, anotadas tais circunstâncias mediante simples apostila.
- 16.3. As comunicações entre o órgão ou entidade e a contratada devem ser realizadas por escrito sempre que o ato exigir tal formalidade, admitindo-se o uso de mensagem eletrônica para esse fim, conforme endereço eletrônico informado pela contratada na sua proposta comercial.
- 16.4. O órgão ou entidade poderá convocar representante da empresa para adoção de providências que devam ser cumpridas de imediato.
- 16.5. Após a assinatura do contrato ou instrumento equivalente, o órgão ou entidade poderá convocar o representante da empresa contratada para reunião inicial para apresentação do plano de



fiscalização, que conterà informações acerca das obrigações contratuais, dos mecanismos de fiscalização, das estratégias para execução do objeto, do plano complementar de execução da contratada, quando houver, do método de aferição dos resultados e das sanções aplicáveis, dentre outros.

Fiscalização

- 16.6. A execução do contrato deverá ser acompanhada e fiscalizada pelo(s) fiscal(is) do contrato, ou pelos respectivos substitutos (Lei nº 14.133, de 2021, art. 117, caput).

Fiscalização Técnica

- 16.7. O fiscal técnico do contrato acompanhará a execução do contrato, para que sejam cumpridas todas as condições estabelecidas no contrato, de modo a assegurar os melhores resultados para a Administração
- 16.7.1. O fiscal técnico do contrato anotará no histórico de gerenciamento do contrato todas as ocorrências relacionadas à execução do contrato, com a descrição do que for necessário para a regularização das faltas ou dos defeitos observados. (art. 117, §1º da Lei nº 14.133, de 2021).
- 16.7.2. Identificada qualquer inexatidão ou irregularidade, o fiscal técnico do contrato emitirá notificações para a correção da execução do contrato, determinando prazo para a correção.
- 16.7.3. O fiscal técnico do contrato informará ao gestor do contrato, em tempo hábil, a situação que demandar decisão ou adoção de medidas que ultrapassem sua competência, para que adote as medidas necessárias e saneadoras, se for o caso.
- 16.7.4. No caso de ocorrências que possam inviabilizar a execução do contrato nas datas aprezadas, o fiscal técnico do contrato comunicará o fato imediatamente ao gestor do contrato.
- 16.7.5. O fiscal técnico do contrato comunicará ao gestor do contrato, em tempo hábil, o término do contrato sob sua responsabilidade, com vistas à renovação tempestiva ou à prorrogação contratual.

Fiscalização Administrativa

- 16.8. O fiscal administrativo do contrato verificará a manutenção das condições de habilitação da contratada, acompanhará o empenho, o pagamento, as garantias, as glosas e a formalização de apostilamento e termos aditivos, solicitando quaisquer documentos comprobatórios pertinentes, caso necessário.
- 16.8.1. Caso ocorra descumprimento das obrigações contratuais, o fiscal administrativo do contrato atuará tempestivamente na solução do problema, reportando ao gestor do contrato para que tome as providências cabíveis, quando ultrapassar a sua competência;

Gestor do Contrato

- 16.9. O gestor do contrato coordenará a atualização do processo de acompanhamento e fiscalização do contrato contendo todos os registros formais da execução no histórico de gerenciamento do contrato, a exemplo da ordem de serviço, do registro de ocorrências, das alterações e das prorrogações contratuais, elaborando relatório com vistas à verificação da necessidade de adequações do contrato para fins de atendimento da finalidade da administração.



694

- 16.10. O gestor do contrato acompanhará os registros realizados pelos fiscais do contrato, de todas as ocorrências relacionadas à execução do contrato e as medidas adotadas, informando, se for o caso, à autoridade superior àquelas que ultrapassarem a sua competência.
- 16.11. O gestor do contrato acompanhará a manutenção das condições de habilitação da contratada, para fins de empenho de despesa e pagamento, e anotará os problemas que obstem o fluxo normal da liquidação e do pagamento da despesa no relatório de riscos eventuais.
- 16.12. O gestor do contrato emitirá documento comprobatório da avaliação realizada pelos fiscais técnico, administrativo e setorial quanto ao cumprimento de obrigações assumidas pelo contratado, com menção ao seu desempenho na execução contratual, baseado nos indicadores objetivamente definidos e aferidos, e a eventuais penalidades aplicadas, devendo constar do cadastro de atesto de cumprimento de obrigações.
- 16.13. O gestor do contrato tomará providências para a formalização de processo administrativo de responsabilização para fins de aplicação de sanções, a ser conduzido pela comissão de que trata o art. 158 da Lei nº 14.133, de 2021, ou pelo agente ou pelo setor com competência para tal, conforme o caso.
- 16.14. O gestor do contrato deverá elaborar relatório final com informações sobre a consecução dos objetivos que tenham justificado a contratação e eventuais condutas a serem adotadas para o aprimoramento das atividades da Administração.
- 16.15. O gestor do contrato deverá enviar a documentação pertinente ao setor de contratos para a formalização dos procedimentos de liquidação e pagamento, no valor dimensionado pela fiscalização e gestão nos termos do contrato.

17. DA DOTAÇÃO ORÇAMENTÁRIA

- 17.1. Nos termos da legislação vigente, a indicação da dotação orçamentária fica postergada para o momento da formalização do contrato ou instrumento equivalente.
- 17.2. A dotação relativa aos exercícios financeiros subsequentes será indicada após aprovação da Lei Orçamentária respectiva e liberação dos créditos correspondentes, mediante apostilamento.

18. DO RECEBIMENTO DO OBJETO

- 18.1. O objeto será recebido provisoriamente, de forma sumária, no ato da entrega ou execução, juntamente com a nota fiscal ou instrumento de cobrança equivalente, pelo(a) responsável pelo acompanhamento e fiscalização do contrato, para efeito de posterior verificação de sua conformidade com as especificações constantes no Termo de Referência e na proposta.
- 18.2. O objeto poderá ser rejeitado, no todo ou em parte, inclusive antes do recebimento provisório, quando em desacordo com as especificações constantes no Termo de Referência e na proposta, devendo ser substituído no prazo de 5 (cinco) dias úteis, a contar da notificação da contratada, às suas custas, sem prejuízo da aplicação das penalidades.
- 18.3. O recebimento definitivo ocorrerá no prazo de 10 (dez) dias úteis, a contar do recebimento da nota fiscal ou instrumento de cobrança equivalente pela Administração, após a verificação da qualidade e quantidade executados e consequente aceitação mediante termo detalhado.
- 18.4. O prazo para recebimento definitivo poderá ser excepcionalmente prorrogado, de forma justificada, por igual período, quando houver necessidade de diligências para a aferição do atendimento das exigências contratuais.
- 18.5. No caso de controvérsia sobre a execução do objeto, quanto à dimensão, qualidade e quantidade, deverá ser observado o teor do art. 143 da Lei nº 14.133, de 2021, comunicando-se à empresa para emissão de Nota Fiscal no que pertine à parcela incontroversa da execução do objeto, para efeito de liquidação e pagamento.



- 18.6. O prazo para a solução, pelo contratado, de inconsistências na execução do objeto ou de saneamento da nota fiscal ou de instrumento de cobrança equivalente, verificadas pela Administração durante a análise prévia à liquidação de despesa, não será computado para os fins do recebimento definitivo.
- 18.7. O recebimento provisório ou definitivo não excluirá a responsabilidade civil pela solidez e pela segurança dos bens nem a responsabilidade ético-profissional pela perfeita execução do contrato.

19. DOS CRITÉRIOS PARA PAGAMENTO

- 19.1. Recebida a Nota Fiscal ou documento de cobrança equivalente, correrá o prazo de dez dias úteis para fins de liquidação, na forma da seção anterior, prorrogáveis por igual período.
- 19.2. Para fins de liquidação, o setor competente deverá verificar se a nota fiscal ou instrumento de cobrança equivalente apresentado expressa os elementos necessários e essenciais do documento, tais como:
 - 19.2.1. o prazo de validade;
 - 19.2.2. a data da emissão;
 - 19.2.3. os dados do contrato e do órgão contratante;
 - 19.2.4. o período respectivo de execução do contrato;
 - 19.2.5. o valor a pagar; e
 - 19.2.6. eventual destaque do valor de retenções tributárias cabíveis.
- 19.3. Havendo erro na apresentação da nota fiscal ou instrumento de cobrança equivalente, ou circunstância que impeça a liquidação da despesa, esta ficará sobrestada até que o contratado providencie as medidas saneadoras, reiniciando-se o prazo após a comprovação da regularização da situação, sem ônus ao contratante.
- 19.4. A nota fiscal ou instrumento de cobrança equivalente deverá ser obrigatoriamente acompanhado da comprovação das certidões de regularidade junto à Receita Federal do Brasil/Previdência, Trabalhistas, FGTS, Estado (dívida ativa e tributos), Município (dívida ativa e tributos), nos termos do art. 68 da Lei nº 14.133, de 2021.
- 19.5. Constatando-se situação de irregularidade do contratado, será providenciada sua notificação, por escrito, para que, no prazo de 5 (cinco) dias úteis, regularize sua situação ou, no mesmo prazo, apresente sua defesa. O prazo poderá ser prorrogado uma vez, por igual período, a critério do contratante.
- 19.6. Não havendo regularização ou sendo a defesa considerada improcedente, o contratante deverá comunicar aos órgãos responsáveis pela fiscalização da regularidade fiscal quanto à inadimplência do contratado, bem como quanto à existência de pagamento a ser efetuado, para que sejam acionados os meios pertinentes e necessários para garantir o recebimento de seus créditos.
- 19.7. Persistindo a irregularidade, o contratante deverá adotar as medidas necessárias à rescisão contratual nos autos do processo administrativo correspondente, assegurada ao contratado a ampla defesa.
- 19.8. Havendo a efetiva execução do objeto, os pagamentos serão realizados normalmente, até que se decida pela rescisão do contrato, caso o contratado não regularize sua situação fiscal.
- 19.9. O pagamento será efetuado no prazo de até 30 (trinta) dias contados da finalização da liquidação da despesa, conforme item anterior.
- 19.10. O pagamento será realizado por meio de ordem bancária, para crédito em banco, agência e conta corrente indicados pelo contratado.
- 19.11. Será considerada data do pagamento o dia em que constar como emitida a ordem bancária para pagamento.
- 19.12. Quando do pagamento, será efetuada a retenção tributária prevista na legislação aplicável.



ESTADO DO MARANHÃO
PREFEITURA MUNICIPAL DE ITINGA DO MARANHÃO



- 19.12.1. Independentemente do percentual de tributo inserido na planilha, quando houver, serão retidos na fonte, quando da realização do pagamento, os percentuais estabelecidos na legislação vigente.
- 19.13. O contratado regularmente optante pelo Simples Nacional, nos termos da Lei Complementar nº 123, de 2006, não sofrerá a retenção tributária quanto aos impostos e contribuições abrangidos por aquele regime. No entanto, o pagamento ficará condicionado à apresentação de comprovação, por meio de documento oficial, de que faz jus ao tratamento tributário favorecido previsto na referida Lei Complementar.

Alessandro Oliveira de Andrade
Diretor Administrativo



697
B

ANEXO II – MODELO DE PROPOSTA DE PREÇOS

PREGÃO ELETRÔNICO Nº 013/2024

Prezados Senhores,

Pelo presente, submetemos à apreciação de V. Sra. a nossa proposta relativa à licitação em epígrafe, assumindo inteira responsabilidade por quaisquer erros ou omissões que venham a ser verificados na preparação.

1. PROPOSTA DE PREÇOS:

| ITEM | DESCRIÇÃO | MARCA | QUANT. | V. UNITÁRIO | V. TOTAL |
|------|-----------|-------|--------|-------------|-------------------------------------|
| | | | | | |
| | | | | | VALOR GLOBAL R\$ ____ (POR EXTENSO) |

2. PROPONENTE:

RAZÃO SOCIAL: ...
CNPJ: ...
ENDEREÇO: ...
TELEFONE: ...
FAX: ...
E-MAIL: ...

3. REPRESENTANTE LEGAL QUE ASSINARÁ A ATA DE REGISTRO DE PREÇOS E/OU O CONTRATO

NOME: ...
CPF: ...
RG: ...
NACIONALIDADE: ...
ESTADO CIVIL: ...
PROFISSÃO: ...
ENDEREÇO COMPLETO: ...

4. PRAZO DE VALIDADE DA PROPOSTA: ...

5. DADOS BANCÁRIOS DA EMPRESA: ...

Declaramos que estamos ciente e concordamos com as condições contidas no edital e seus anexos, bem como de que a proposta apresentada compreende a integralidade dos custos para atendimento dos direitos trabalhistas assegurados na Constituição Federal, nas leis trabalhistas, nas normas infralegais, nas convenções coletivas de trabalho e nos termos de ajustamento de conduta vigentes na data de sua entrega em definitivo e que cumpre plenamente os requisitos de habilitação definidos no instrumento convocatório.

Local e data

Nome e assinatura do representante legal da empresa
(Nº da identidade do declarante)



ANEXO III – MINUTA DA ATA DE REGISTRO DE PREÇOS

ATA DE REGISTRO DE PREÇOS Nº ____/____

LEI 14.233/2021



PROCESSO DE ORIGEM

Pregão Eletrônico Nº 013/2024
Nº PROCESSO ADMINISTRATIVO: 06.002/2024



OBJETO

Registro de Preços para eventual e futura contratação de empresa especializada em fornecimento de materiais de construção, elétricos e hidráulicos para atender as necessidades da Companhia Autônoma de Águas Esgotos e Saneamento de Itinga do Maranhão/MA - CAESI.



VALOR TOTAL REGISTRADO

R\$ 0,00 (valor por extenso)



VIGÊNCIAS

INICIAL: ____ de ____ de ____
FINAL: ____ de ____ de ____



ÓRGÃO GERENCIADOR

Companhia Autônoma de Águas Esgotos e Saneamento de Itinga do Maranhão/MA



DADOS DO BENEFICIÁRIO

RAZÃO SOCIAL CONTRATADO, CNPJ nº ____/____/____
Logradouro..., Número..., Bairro..., Cidade..., Estado.....
Nome Responsavel Contratado..., CPF nº ____-____-____

PREÂMBULO

Aos ____ de ____ de ____, a Prefeitura Municipal de Itinga do Maranhão – MA, através da Unidade Gerenciadora _____, inscrita no CNPJ nº _____, lavra a presente Ata de Registro de Preços (ARP), referente ao Processo Administrativo em epígrafe que deu origem ao Pregão Eletrônico Nº 013/2024, que tem como objeto _____, **RESOLVE** registrar os preços da empresa indicada e qualificada nesta ATA, observados as especificações, os preços e os quantitativos do termo de referência do Processo de Contratação em referência referenciada, atendendo as condições previstas no edital de licitação, sujeitando-se as partes às normas constantes na _____, sujeitando-se as partes às normas constantes na Lei nº 14.133, de 1º de abril de 2021,



699
8

bem como, as cláusulas e condições abaixo estabelecidas, constituindo-se esta **ATA** em documento vinculativo e obrigacional às partes.

CLÁUSULA PRIMEIRA – DO OBJETO

1 – A presente Ata tem por objeto Registro de Preços para eventual e futura contratação de empresa especializada em fornecimento de materiais de construção, elétricos e hidráulicos para atender as necessidades da Companhia Autônoma de Águas Esgotos e Saneamento de Itinga do Maranhão/MA - CAESI., especificado no Termo de Referência, Anexo I do edital do Pregão Eletrônico Nº 013/2024, que é parte integrante desta Ata, assim como as propostas cujos preços tenham sido registrados, independentemente de transcrição.

CLÁUSULA SEGUNDA – DA VALIDADE, FORMALIZAÇÃO E CADASTRO RESERVA

2.1 – A validade da Ata de Registro de Preços será de 1 (um) ano, contado a partir do primeiro dia útil subsequente à sua assinatura, podendo ser prorrogada por igual período, mediante a anuência do fornecedor, desde que comprovado o preço vantajoso.

2.1.1 – O contrato decorrente da ata de registro de preços terá sua vigência estabelecida no próprio instrumento contratual e observará no momento da contratação e a cada exercício financeiro a disponibilidade de créditos orçamentários, bem como a previsão no plano plurianual, quando ultrapassar 1 (um) exercício financeiro.

2.1.2 – Na formalização do contrato ou do instrumento substituto deverá haver a indicação da disponibilidade dos créditos orçamentários respectivos.

2.2 – A contratação com os fornecedores registrados na ata será formalizada por intermédio de instrumento contratual, emissão de nota de empenho de despesa, autorização de compra ou outro instrumento hábil, conforme o art. 95 da Lei nº 14.133, de 2021.

2.2.1 – O instrumento contratual de que trata o item anterior deverá ser assinado no prazo de validade da ata de registro de preços.

2.3 – Os contratos decorrentes do sistema de registro de preços poderão ser alterados, observado o art. 124 da Lei nº 14.133, de 2021.

2.4 – Após do processo de contratação, deverão ser observadas as seguintes condições para formalização da ata de registro de preços:

2.4.1 – Serão registrados na ata os preços e os quantitativos do adjudicatário e se obrigar nos limites dela;

2.4.2 – Será incluído na ata, na forma de anexo, o registro dos licitantes ou dos fornecedores que:

2.4.2.1 – Aceitarem cotar os itens com preços iguais aos do adjudicatário, observada a classificação da licitação;

2.4.2.2 – Mantiverem sua proposta original.

2.4.3 – Será respeitada, nas contratações, a ordem de classificação dos licitantes ou dos fornecedores registrados na ata.

2.5 – O registro a que se refere o item 2.4.2 tem por objetivo a formação de cadastro de reserva para o caso de impossibilidade de atendimento pelo signatário da ata.



700

2.6 – Para fins da ordem de classificação, os licitantes ou fornecedores que aceitarem reduzir suas propostas para o preço do adjudicatário terão prioridades sobre aqueles que mantiverem sua proposta original.

2.7 – A habilitação dos licitantes que comporão o cadastro de reserva a que se refere o item 2.4.2.2 somente será efetuada quando houver necessidade de contratação dos licitantes remanescentes, nas seguintes hipóteses:

2.7.1 – Quando o licitante vencedor não assinar a ata de registro de preços, no prazo e nas condições estabelecidos no edital ou no aviso de contratação direta;

2.7.2 – Quando houver o cancelamento do registro do licitante ou do registro de preços.

2.8 – O preço registrado com indicação dos licitantes e fornecedores será divulgado no PNCP e ficará disponibilizado durante a vigência da ata de registro de preços.

2.9 – Após a homologação do processo de contratação, o fornecedor mais bem classificado será convocado para assinar a ata de registro de preços, no prazo e nas condições estabelecidos no instrumento convocatório, sob pena de decair o direito, sem prejuízo das sanções previstas na Lei nº 14.133, de 2021.

2.9.1 – O prazo de convocação poderá ser prorrogado 1 (uma) vez, por igual período, mediante solicitação do fornecedor convocado, desde que apresentada dentro do prazo, devidamente justificada, e que a justificativa seja aceita pela Administração.

2.10 – A ata de registro de preços poderá ser assinada por meio de assinatura digital e disponibilizada no PNCP.

2.11 – Quando o convocado não assinar a ata de registro de preços no prazo e nas condições estabelecidos no edital ou no aviso de contratação, e observado o disposto no item 2.7, observando o item 2.7 e subitens, fica facultado à Administração convocar os licitantes remanescentes do cadastro de reserva, na ordem de classificação, para fazê-lo em igual prazo e nas condições propostas pelo primeiro classificado.

2.12 – Na hipótese de nenhum dos licitantes que trata o item 2.4.2.1, aceitar a contratação nos termos do item anterior, a Administração, observados o valor estimado e sua eventual atualização nos termos do instrumento convocatório, poderá:

2.12.1 – Convocar para negociação os demais licitantes ou fornecedores remanescentes cujos preços foram registrados sem redução, observada a ordem de classificação, com vistas à obtenção de preço melhor, mesmo que acima do preço do adjudicatário; ou

2.12.2 – Adjudicar e firmar o contrato nas condições ofertadas pelos fornecedores remanescentes, atendida a ordem classificatória, quando frustrada a negociação de melhor condição.

2.13 – A existência de preços registrados implicará compromisso de fornecimento nas condições estabelecidas, mas não obrigará a Administração a contratar, facultada a realização de licitação específica para a aquisição pretendida, desde que devidamente justificada.

CLÁUSULA TERCEIRA – REMANEJAMENTO DAS QUANTIDADES REGISTRADAS

3.1 – As quantidades previstas para os itens com preços registrados nesta ata de registro de preços poderão ser remanejadas pelo órgão ou entidade gerenciadora entre os órgãos ou entidades participantes do registro de preços.

3.2 – O remanejamento somente poderá ser feito de órgão ou entidade participante para órgão ou entidade participante.

3.3 – O órgão ou entidade gerenciadora que tiver estimado as quantidades que pretende contratar será considerado participante para efeito do remanejamento.



301
18

3.4 – Competirá ao órgão ou à entidade gerenciadora autorizar o remanejamento solicitado, com a redução do quantitativo inicialmente informado pelo órgão ou pela entidade participante, desde que haja prévia anuência do órgão ou da entidade que sofrer redução dos quantitativos informados.

CLÁUSULA QUARTA – ALTERAÇÃO OU ATUALIZAÇÃO DOS PREÇOS REGISTRADOS

4.1 – É vedado efetuar acréscimos nos quantitativos fixados na ata de registro de preços.

4.2 – Os preços registrados poderão ser alterados ou atualizados em decorrência de eventual redução dos preços praticados no mercado ou de fato que eleve o custo dos bens, das obras ou dos serviços registrados, nas seguintes situações:

4.2.1 – Em caso de força maior, caso fortuito ou fato do príncipe ou em decorrência de fatos imprevisíveis ou previsíveis de consequências incalculáveis, que inviabilizem a execução da ata tal como pactuada, nos termos da alínea “d” do inciso II do caput do art. 124 da Lei nº 14.133, de 2021;

4.1.2 – Em caso de criação, alteração ou extinção de quaisquer tributos ou encargos legais ou a superveniência de disposições legais, com comprovada repercussão sobre os preços registrados;

4.1.3 – Na hipótese de previsão no instrumento convocatório de cláusula de reajustamento ou repactuação sobre os preços registrados, nos termos da Lei nº 14.133, de 2021.

4.1.3.1 – No caso do reajustamento, deverá ser respeitada a contagem da anualidade e o índice previstos para a contratação;

4.1.3.2 – No caso da repactuação, poderá ser a pedido do interessado, conforme critérios definidos para a contratação.

CLÁUSULA QUINTA – NEGOCIAÇÃO DE PREÇOS REGISTRADOS

5.1 – Na hipótese de o preço registrado tornar-se superior ao preço praticado no mercado por motivo superveniente, o órgão ou entidade gerenciadora convocará o fornecedor para negociar a redução do preço registrado.

5.1.1 – Caso não aceite reduzir seu preço aos valores praticados pelo mercado, o fornecedor será liberado do compromisso assumido quanto ao item registrado, sem aplicação de penalidades administrativas.

5.1.2 – Na hipótese prevista no item anterior, o gerenciador convocará os fornecedores do cadastro de reserva, na ordem de classificação, para verificar se aceitam reduzir seus preços aos valores de mercado e não convocará os licitantes ou fornecedores que tiveram seu registro cancelado.

5.1.3 – Se não obtiver êxito nas negociações, o órgão ou entidade gerenciadora procederá ao cancelamento da ata de registro de preços, adotando as medidas cabíveis para obtenção de contratação mais vantajosa.

5.1.4 – Na hipótese de redução do preço registrado, o gerenciador comunicará aos órgãos e às entidades que tiverem firmado contratos decorrentes da ata de registro de preços para que avaliem a conveniência e a oportunidade de diligenciar negociação com vistas à alteração contratual, observado o disposto no art. 124 da Lei nº 14.133, de 2021.

5.2 – Na hipótese de o preço de mercado tornar-se superior ao preço registrado e o fornecedor não poder cumprir as obrigações estabelecidas na ata, será facultado ao fornecedor requerer ao gerenciador a alteração



702
18

do preço registrado, mediante comprovação de fato superveniente que supostamente o impossibilite de cumprir o compromisso.

5.2.1 – Neste caso, o fornecedor encaminhará, juntamente com o pedido de alteração, a documentação comprobatória ou a planilha de custos que demonstre a inviabilidade do preço registrado em relação às condições inicialmente pactuadas.

5.2.2 – Na hipótese de não comprovação da existência de fato superveniente que inviabilize o preço registrado, o pedido será indeferido pelo órgão ou entidade gerenciadora e o fornecedor deverá cumprir as obrigações estabelecidas na ata, sob pena de cancelamento do seu registro, nos termos do item 6.1, sem prejuízo das sanções previstas na Lei nº 14.133, de 2021, e na legislação aplicável.

5.2.3 – Na hipótese de cancelamento do registro do fornecedor, nos termos do item anterior, o gerenciador convocará os fornecedores do cadastro de reserva, na ordem de classificação, para verificar se aceitam manter seus preços registrados.

5.2.4 – Se não obtiver êxito nas negociações, o órgão ou entidade gerenciadora procederá ao cancelamento da ata de registro de preços, nos termos do item 6.4, e adotará as medidas cabíveis para a obtenção da contratação mais vantajosa.

5.2.5 – Na hipótese de comprovação da majoração do preço de mercado que inviabilize o preço registrado, conforme previsto no item 5.2 e no item 5.2.1, o órgão ou entidade gerenciadora atualizará o preço registrado, de acordo com a realidade dos valores praticados pelo mercado.

5.2.6 – O órgão ou entidade gerenciadora comunicará aos órgãos e às entidades que tiverem firmado contratos decorrentes da ata de registro de preços sobre a efetiva alteração do preço registrado, para que avaliem a necessidade de alteração contratual, observado o disposto no art. 124 da Lei nº 14.133, de 2021.

CLÁUSULA SEXTA – DO CANCELAMENTO DA ATA DE REGISTRO DE PREÇOS

6.1 – O registro do fornecedor será cancelado pelo gerenciador, quando o fornecedor:

6.1.1 – Descumprir as condições da ata de registro de preços, sem motivo justificado;

6.1.2 – Não retirar a nota de empenho, ou instrumento equivalente, no prazo estabelecido pela Administração sem justificativa razoável;

6.1.3 – Não aceitar manter seu preço registrado, na hipótese prevista no artigo 27, § 2º, do Decreto nº 11.462, de 2023; ou

6.1.4 – Sofrer sanção prevista nos incisos III ou IV do caput do art. 156 da Lei nº 14.133, de 2021.

6.1.4.1 – Na hipótese de aplicação de sanção prevista nos incisos III ou IV do caput do art. 156 da Lei nº 14.133, de 2021, caso a penalidade aplicada ao fornecedor não ultrapasse o prazo de vigência da ata de registro de preços, poderá o órgão ou a entidade gerenciadora, mediante decisão fundamentada, decidir pela manutenção do registro de preços, vedadas contratações derivadas da ata enquanto perdurarem os efeitos da sanção.

6.2 – O cancelamento de registros nas hipóteses previstas no item 6.1 será formalizado por despacho do órgão ou da entidade gerenciadora, garantidos os princípios do contraditório e da ampla defesa.

6.3 – Na hipótese de cancelamento do registro do fornecedor, o órgão ou a entidade gerenciadora poderá convocar os licitantes que compõem o cadastro de reserva, observada a ordem de classificação.



203

6.4 – O cancelamento dos preços registrados poderá ser realizado pelo gerenciador, em determinada ata de registro de preços, total ou parcialmente, nas seguintes hipóteses, desde que devidamente comprovadas e justificadas:

6.4.1 – Por razão de interesse público;

6.4.2 – A pedido do fornecedor, decorrente de caso fortuito ou força maior; ou

6.4.3 – Se não houver êxito nas negociações, nas hipóteses em que o preço de mercado tornar-se superior ou inferior ao preço registrado, nos termos dos artigos 26, § 3º e 27, § 4º, ambos do Decreto nº 11.462, de 2023.

CLÁUSULA SÉTIMA – DAS PENALIDADES

7.1 – O descumprimento da Ata de Registro de Preços ensejará aplicação das penalidades estabelecidas no instrumento convocatório;

7.1.2 – As sanções também se aplicam aos integrantes do cadastro de reserva no registro de preços que, convocados, não honrarem o compromisso assumido injustificadamente após terem assinado a ata.

7.2 – É da competência do gerenciador a aplicação das penalidades decorrentes do descumprimento do pactuado nesta ata de registro de preço, exceto nas hipóteses em que o descumprimento disser respeito às contratações dos órgãos ou entidade participante, caso no qual caberá ao respectivo órgão participante a aplicação da penalidade.

7.3 – O órgão ou entidade participante deverá comunicar ao órgão gerenciador qualquer das ocorrências previstas no item 6.1, dada a necessidade de instauração de procedimento para cancelamento do registro do fornecedor.

CLÁUSULA OITAVA – DAS DISPOSIÇÕES FINAIS

8.1 – As condições gerais de execução do objeto, tais como os prazos para entrega e recebimento, as obrigações da Administração e do fornecedor registrado, penalidades e demais condições do ajuste, encontram-se definidos no Termo de Referência, Anexo I do instrumento convocatório.

8.2 – Integra a presente Ata de Registro de Preço, o Anexo I, com o cadastro de reserva das empresas signatárias que aceitam cotar os itens com os preços iguais ao do licitante vencedor do procedimento de contratação em referência.

8.3 – Fica eleito o Foro da cidade de Itinga do Maranhão - MA, para dirimir quaisquer litígios oriundos da presente ATA de Registro de Preços (ARP), que não puderem ser administrativamente solucionados, renunciando, como renunciado têm, a qualquer outro por mais privilegiado que seja, até mesmo se houver mudança de domicílio de qualquer das partes.

CLÁUSULA NONA – DA ADESÃO À ATA DE REGISTRO DE PREÇOS

9.1 – Durante a vigência da ata, os órgãos e as entidades da Administração Pública Estadual, Distrital e Municipal que não participaram do procedimento de IRP poderão aderir à ata de registro de preços na condição de não participantes, observados os seguintes requisitos:

9.1.1 – Apresentação de justificativa da vantagem da adesão, inclusive em situações de provável desabastecimento ou descontinuidade de serviço público;



704
18

9.1.2 – Demonstração de que os valores registrados estão compatíveis com os valores praticados pelo mercado na forma do art. 23 da Lei nº 14.133, de 2021; e

9.1.3 – Consulta e aceitação prévias do órgão ou da entidade gerenciadora e do fornecedor.

9.2 – A autorização do órgão ou entidade gerenciadora apenas será realizada após a aceitação da adesão pelo fornecedor.

9.2.1 – O órgão ou entidade gerenciadora poderá rejeitar adesões caso elas possam acarretar prejuízo à execução de seus próprios contratos ou à sua capacidade de gerenciamento.

9.3 – Após a autorização do órgão ou da entidade gerenciadora, o órgão ou entidade não participante deverá efetivar a aquisição ou a contratação solicitada em até noventa dias, observado o prazo de vigência da ata.

9.4 – O prazo de que trata o subitem anterior, relativo à efetivação da contratação, poderá ser prorrogado excepcionalmente, mediante solicitação do órgão ou da entidade não participante aceita pelo órgão ou pela entidade gerenciadora, desde que respeitado o limite temporal de vigência da ata de registro de preços.

9.5 – O órgão ou a entidade poderá aderir ao item da ata de registro de preços da qual seja integrante, na qualidade de não participante, para aqueles itens para os quais não tenha quantitativo registrado, observados os requisitos do item 9.1.

9.5 – As aquisições ou contratações adicionais não poderão exceder, por órgão ou entidade, a cinquenta por cento dos quantitativos dos itens do instrumento convocatório registrados na ata de registro de preços para o gerenciador e para os participantes.

9.6 – O quantitativo decorrente das adesões não poderá exceder, na totalidade, ao dobro do quantitativo de cada item registrado na ata de registro de preços para o gerenciador e os participantes, independentemente do número de órgãos ou entidades não participantes que aderirem à ata de registro de preços.

CLÁUSULA DÉCIMA – DOS ITENS REGISTRADOS

10.1 – O preço registrado, as especificações do objeto, as quantidades de cada item e as demais condições ofertadas na proposta são as que seguem:

| Item | Descrição | Unidade | Marca | Quantidade | Preço Unitário | Preço Total |
|------|-----------|---------|-------|------------|----------------|-------------|
| | | | | | | |

Itinga do Maranhão – MA, _____ de _____ de _____

(ASSINATURAS)



505

ANEXO DA ATA DE REGISTRO DE PREÇOS DO PREGÃO ELETRÔNICO Nº 013/2024

CADASTRO DE RESERVA DA ATA DE REGISTRO DE PREÇOS Nº ___/___

Aceita(m) cotar o(s) produto(s)/serviço(s) objeto da Ata de Registro de Preços em epígrafe com preços iguais ao do licitante vencedor do Pregão Eletrônico Nº 013/2024, detentor dos preços registrados com esta Prefeitura Municipal, na sequência da classificação do certame, os seguintes fornecedores:

| COLOCAÇÃO | FORNECEDOR | CNPJ | ENDEREÇO | REPRESENTANTE | CONTATOS | Nº DOS ITENS |
|-----------|------------|------|----------|---------------|----------|--------------|
| | | | | | | |
| | | | | | | |
| | | | | | | |

Itinga do Maranhão – MA, ____ de ____ de ____

(ASSINATURAS)



ANEXO IV – MINUTA DO CONTRATO

CONTRATO Nº _____/_____/_____
COMPRAS E SERVIÇOS COMUNS – LEI 14.233/2021



PROCESSO DE ORIGEM

PREGÃO ELETRÔNICO nº _____/_____
Nº PROCESSO ADMINISTRATIVO: _____/_____



OBJETO CONTRATUAL

.....



VALOR CONTRATUAL

R\$ (.....)



VIGÊNCIAS CONTRATUAL

INICIAL: ____/____/____

FINAL: ____/____/____



DADOS DO CONTRATANTE

RAZÃO SOCIAL CONTRATANTE, CNPJ nº ____-____/____-____

Logradouro....., Número....., Bairro....., Cidade....., Estado.....

Nome Responsavel Contrante....., CPF nº ____-____-____



DADOS DO CONTRATADO

RAZÃO SOCIAL CONTRATADO, CNPJ nº ____-____/____-____

Logradouro....., Número....., Bairro....., Cidade....., Estado.....

Nome Responsavel Contratado....., CPF nº ____-____-____



FISCAL DO CONTRATO

Nome Fiscal Contrato.....

PREÂMBULO

Aos ____ de _____ de _____, a Razão Social Contratante.... – UF., através da Unidade Administrativa Contratante, inscrita no CNPJ nº ____-____/____-____, em observância às disposições da Lei nº 14.133, de 1º de abril de 2021 na presença de testemunhas abaixo nomeadas acordam em assinar o presente **TERMO DE**



CONTRATO, decorrente do Processo de Contratação em epígrafe, mediante as cláusulas e condições a seguir enunciadas.

CLÁUSULA PRIMEIRA – DO OBJETO E DA VINCULAÇÃO (art. 92, I e II)

1.1 – O presente instrumento tem por objeto de acordo com as especificações e condições definidas no Termo de Referência e em conformidade com a proposta de preço apresentada pela **CONTRATADA**.

CLÁUSULA SEGUNDA – DO PREÇO (art. 92, V)

2.1 – O valor do presente Contrato é de R\$ (.....), em conformidade com a proposta apresentada pela **CONTRATADA**, conforme quadro abaixo:

| ESPECIFICAÇÕES E ITENS DO CONTRATO | | | | | | |
|------------------------------------|-----------|-------|---------|--------|-------------|-------------|
| Item | Descrição | Marca | Unidade | Quant. | Valor Unit. | Valor Total |
| 1 | | | | | | |
| 2 | | | | | | |
| 3 | | | | | | |
| Valor Total | | | | | | R\$ |

2.2 – No valor acima estão incluídas todas as despesas ordinárias diretas e indiretas decorrentes da execução do objeto, inclusive tributos e/ou impostos, encargos sociais, trabalhistas, previdenciários, fiscais e comerciais incidentes, taxa de administração, frete, seguro e outros necessários ao cumprimento integral do objeto da contratação.

2.3 – O valor acima é meramente estimativo, de forma que os pagamentos devidos ao contratado dependerão dos quantitativos efetivamente executados.

2.3 – São anexos a este instrumento e vinculam esta contratação, independentemente de transcrição:

2.3.1 – O Termo de Referência que embasou a contratação, em especial as cláusulas específicas quanto a forma de execução do objeto;

2.3.2 – Edital de Licitação e/ou Aviso de Contratação Direta, conforme o caso;

2.3.3 – A Proposta do Contratado;

2.3.4 – Eventuais anexos dos documentos supracitados.

CLÁUSULA TERCEIRA – DO PRAZO DE VIGÊNCIA DO CONTRATO

3.1 – O prazo de vigência da contratação terá início na data de ___/___/___ e encerramento em ___/___/___, na forma do artigo 105 da Lei nº 14.133, de 2021, e, em caso de serviços e fornecimentos contínuos, poderão ser prorrogáveis por até 10 anos, na forma dos artigos 106 e 107 da Lei nº 14.133, de 2021.

4.1.1 – O prazo de vigência será automaticamente prorrogado, independentemente de termo aditivo, quando o objeto não for concluído no período firmado acima, ressalvadas as providências cabíveis no caso de culpa do contratado, previstas neste instrumento.

4.1.2 – A prorrogação de que trata esse item é condicionada à avaliação, por parte do Gestor do Contrato, da vantajosidade da prorrogação, a qual deverá ser realizada motivadamente, com base no Histórico de Gestão do Contrato, nos princípios da manutenção da necessidade, economicidade e oportunidade da contratação, e nos demais aspectos que forem julgados relevantes.

3.2 – O contratado não tem direito subjetivo à prorrogação contratual.

3.3 – Em caso de prorrogação de contrato deverá ser promovida mediante celebração de termo aditivo.

3.4 – O contrato não poderá ser prorrogado quando o contratado tiver sido penalizado nas sanções de declaração de inidoneidade ou impedimento de licitar e contratar com poder público, observadas as abrangências de aplicação.

CLÁUSULA QUARTA – MODELOS DE EXECUÇÃO E GESTÃO CONTRATUAIS (art. 92, IV, VII e XVIII)



4.1 – O regime de execução contratual, os modelos de gestão e de execução, assim como os prazos e condições de conclusão, entrega, observação e recebimento do objeto constam no Termo de Referência, anexo a este Contrato.

CLÁUSULA QUINTA – DAS CONDIÇÕES DE PAGAMENTO (art. 92, V e VI)

5.1 – O prazo para pagamento ao contratado e demais condições a ele referentes encontram-se definidos no Termo de Referência, parte integrante a este Contrato.

CLÁUSULA SEXTA – DO REAJUSTE (art. 92, V)

6.1 – Os preços inicialmente contratados são fixos e irrevogáveis no prazo de um ano contado da data do orçamento estimado constante do processo administrativo que deu origem ao presente termo de contrato.

6.2 – Após o interregno de um ano, e independentemente de pedido do Contratado, os preços iniciais serão reajustados, mediante a aplicação, pelo **CONTRATANTE**, do índice Índice Geral de Preços de Mercado – IGP-M, exclusivamente para as obrigações iniciadas e concluídas após a ocorrência da anualidade.

6.3 – Nos reajustes subsequentes ao primeiro, o intervalo mínimo de um ano será contado a partir dos efeitos financeiros do último reajuste.

10.4 – No caso de atraso ou não divulgação do(s) índice (s) de reajustamento, o **CONTRATANTE** pagará ao Contratado a importância calculada pela última variação conhecida, liquidando a diferença correspondente tão logo seja(m) divulgado(s) o(s) índice(s) definitivo(s).

6.5 – Nas aferições finais, o(s) índice(s) utilizado(s) para reajuste será(ão), obrigatoriamente, o(s) definitivo(s).

10.6 – Caso o(s) índice(s) estabelecido(s) para reajustamento venha(m) a ser extinto(s) ou de qualquer forma não possa(m) mais ser utilizado(s), será(ão) adotado(s), em substituição, o(s) que vier(em) a ser determinado(s) pela legislação então em vigor.

6.7 – Na ausência de previsão legal quanto ao índice substituto, as partes elegerão novo índice oficial, para reajustamento do preço do valor remanescente, por meio de termo aditivo.

6.8 – O reajuste será realizado por apostilamento.

CLÁUSULA SÉTIMA – DO OBRIGAÇÕES PERTINENTES À LGPD

7.1 – Quando o presente instrumento tratar de informações pessoais, as partes deverão cumprir a Lei nº 13.709, de 14 de agosto de 2018 (LGPD), quanto a todos os dados pessoais a que tenham acesso em razão deste contrato administrativo, independentemente de declaração ou de aceitação expressa.

7.2 – Os dados obtidos somente poderão ser utilizados para as finalidades que justificaram seu acesso e de acordo com a boa-fé e com os princípios do art. 6º da LGPD.

7.3 – É vedado o compartilhamento com terceiros dos dados obtidos fora das hipóteses permitidas em Lei.

7.4 – A Administração deverá ser informada no prazo de 5 (cinco) dias úteis sobre todos os contratos de sub-operação firmados ou que venham a ser celebrados pelo **CONTRATADO**.

7.5 – Terminado o tratamento dos dados nos termos do art. 15 da LGPD, é dever do contratado eliminá-los, com exceção das hipóteses do art. 16 da LGPD, incluindo aquelas em que houver necessidade de guarda de documentação para fins de comprovação do cumprimento de obrigações legais ou contratuais e somente enquanto não prescritas essas obrigações.

7.6 – É dever do contratado orientar e treinar seus empregados sobre os deveres, requisitos e responsabilidades decorrentes da LGPD.

7.7 – O **CONTRATADO** deverá exigir de sub operadores e subcontratados o cumprimento dos deveres da presente cláusula, permanecendo integralmente responsável por garantir sua observância.

7.8 – O **CONTRATANTE** poderá realizar diligência para aferir o cumprimento dessa cláusula, devendo o **CONTRATADO** atender prontamente eventuais pedidos de comprovação formulados.

7.9 – O **CONTRATADO** deverá prestar, no prazo fixado pelo **CONTRATANTE**, prorrogável justificadamente, quaisquer informações acerca dos dados pessoais para cumprimento da LGPD, inclusive quanto a eventual descarte realizado.



7.10 – Bancos de dados eventualmente formados a partir de deste instrumento contratual, notadamente aqueles que se proponham a armazenar dados pessoais, devem ser mantidos em ambiente virtual controlado, com registro individual rastreável de tratamentos realizados (LGPD, art. 37), com cada acesso, data, horário e registro da finalidade, para efeito de responsabilização, em caso de eventuais omissões, desvios ou abusos.

7.10.1 – Os referidos bancos de dados devem ser desenvolvidos em formato interoperável, a fim de garantir a reutilização desses dados pela Administração nas hipóteses previstas na LGPD.

7.11 – O contrato está sujeito a ser alterado nos procedimentos pertinentes ao tratamento de dados pessoais, quando indicado pela autoridade competente, em especial a ANPD por meio de opiniões técnicas ou recomendações, editadas na forma da LGPD.

7.12 – Os contratos e convênios de que trata o § 1º do art. 26 da LGPD deverão ser comunicados à autoridade nacional.

CLÁUSULA OITAVA – DA DOTAÇÃO ORÇAMENTÁRIA (art. 92, VIII)

8.1 – As despesas decorrentes da presente contratação correrão à conta de recursos específicos consignados no Orçamento Geral da Prefeitura Municipal de Itinga do Maranhão deste exercício, na dotação abaixo discriminada:

DOTAÇÃO ORÇAMENTÁRIA

UNIDADE:
CLASSIFICAÇÃO:
NATUREZA DA DESPESA:
FICHA:

8.2 – A dotação relativa aos exercícios financeiros subsequentes será indicada após aprovação da Lei Orçamentária respectiva e liberação dos créditos correspondentes, mediante apostilamento.

CLÁUSULA NONA – DAS OBRIGAÇÕES DO CONTRATANTE (art. 92, X, XI e XIV)

9.1 – Exigir o cumprimento de todas as obrigações assumidas pelo Contratado, de acordo com o contrato e seus anexos;

9.2 – Receber o objeto no prazo e condições estabelecidas no Termo de Referência.

9.3 – Notificar o Contratado, por escrito, sobre vícios, defeitos ou incorreções verificadas no objeto fornecido, para que seja por ele substituído, reparado ou corrigido, no total ou em parte, às suas expensas.

9.4 – Acompanhar e fiscalizar a execução do contrato e o cumprimento das obrigações pelo Contratado.

9.5 – Efetuar o pagamento ao Contratado do valor correspondente ao fornecimento do objeto, no prazo, forma e condições estabelecidos no presente Contrato e no Termo de Referência.

9.6 – Aplicar ao Contratado as sanções previstas na lei e neste Contrato.

9.7 – Cientificar o órgão de representação judicial da Procuradoria desta administração para adoção das medidas cabíveis quando do descumprimento de obrigações pelo Contratado.

9.8 – Explicitamente emitir decisão sobre todas as solicitações e reclamações relacionadas à execução do presente Contrato, ressalvados os requerimentos manifestamente impertinentes, meramente protelatórios ou de nenhum interesse para a boa execução do ajuste.

9.8.1 – A Administração terá o prazo de 30 (trinta) dias, a contar da data do protocolo do requerimento para decidir, admitida a prorrogação motivada, por igual período.

9.9 – Responder eventuais pedidos de restabelecimento do equilíbrio econômico-financeiro feitos pelo contratado no prazo máximo de 30 (trinta) dias.

9.10 – Notificar os emitentes das garantias quanto ao início de processo administrativo para apuração de descumprimento de cláusulas contratuais, nos termos do §4º, do art. 137, da Lei nº 14.133, de 2021.

9.11 – A Administração não responderá por quaisquer compromissos assumidos pelo Contratado com terceiros, ainda que vinculados à execução do contrato, bem como por qualquer dano causado a terceiros em decorrência de ato do Contratado, de seus empregados, prepostos ou subordinados.

CLÁUSULA DÉCIMA – DAS OBRIGAÇÕES DO CONTRATADO (art. 92, XIV, XVI e XVII)



10.1 – O Contratado deve cumprir todas as obrigações constantes deste Contrato e Termo de Referência, parte integrante a este Contrato, assumindo como exclusivamente seus os riscos e as despesas decorrentes da boa e perfeita execução do objeto, observando, ainda, as obrigações a seguir dispostas.

10.2 – Em casos de fornecimento de equipamentos, entregar o objeto acompanhado do manual do usuário, com uma versão em português, e da relação da rede de assistência técnica autorizada.

10.3 – Responsabilizar-se pelos vícios e danos decorrentes do objeto, de acordo com os artigos 12, 13 e 17 a 27, do Código de Defesa do Consumidor (Lei nº 8.078, de 1990).

10.4 – Comunicar ao **CONTRATANTE**, no prazo máximo de 24 (vinte e quatro) horas que antecede a data da execução, os motivos que impossibilitem o cumprimento do prazo previsto, com a devida comprovação.

10.5 – Atender às determinações regulares emitidas pelo fiscal ou gestor do contrato ou autoridade superior (art. 137, II) e prestar todo esclarecimento ou informação por eles solicitados.

10.6 – Reparar, corrigir, remover, reconstruir ou substituir, às suas expensas, no total ou em parte, no prazo fixado pelo fiscal do contrato, os bens nos quais se verificarem vícios, defeitos ou incorreções resultantes da execução ou dos materiais empregados.

10.7 – Responsabilizar-se pelos vícios e danos decorrentes da execução do objeto, bem como por todo e qualquer dano causado à Administração ou terceiros, não reduzindo essa responsabilidade a fiscalização ou o acompanhamento da execução contratual pelo **CONTRATANTE**, que ficará autorizado a descontar dos pagamentos devidos ou da garantia, caso exigida, o valor correspondente aos danos sofridos.

10.8 – A empresa **CONTRATADA** deverá entregar ao setor responsável pela fiscalização do contrato, junto com a Nota Fiscal para fins de pagamento, os seguintes documentos relacionados na Ordem de Fornecimento/Serviço.

10.9 – Responsabilizar-se pelo cumprimento das obrigações previstas em Acordo, Convenção, Dissídio Coletivo de Trabalho ou equivalentes das categorias abrangidas pelo contrato, por todas as obrigações trabalhistas, sociais, previdenciárias, tributárias e as demais previstas em legislação específica, cuja inadimplência não transfere a responsabilidade ao **CONTRATANTE**;

10.10 – Comunicar ao Fiscal do contrato, no prazo de 24 (vinte e quatro) horas, qualquer ocorrência anormal ou acidente que se verifique no local da execução do objeto contratual.

10.11 – Paralisar, por determinação do **CONTRATANTE**, qualquer atividade que não esteja sendo executada de acordo com a boa técnica ou que ponha em risco a segurança de pessoas ou bens de terceiros.

10.12 – Manter durante toda a vigência do contrato, em compatibilidade com as obrigações assumidas, todas as condições exigidas para habilitação na licitação, ou para qualificação, na contratação direta;

10.13 – Cumprir, durante todo o período de execução do contrato, a reserva de cargos prevista em lei para pessoa com deficiência, para reabilitado da Previdência Social ou para aprendiz, bem como as reservas de cargos previstas na legislação (art. 116);

10.14 – Comprovar a reserva de cargos a que se refere a cláusula acima, no prazo fixado pelo fiscal do contrato, com a indicação dos empregados que preencheram as referidas vagas (art. 116, parágrafo único);

10.15 – Guardar sigilo sobre todas as informações obtidas em decorrência do cumprimento do contrato;

10.16 – Arcar com o ônus decorrente de eventual equívoco no dimensionamento dos quantitativos de sua proposta, inclusive quanto aos custos variáveis decorrentes de fatores futuros e incertos, devendo complementá-los, caso o previsto inicialmente em sua proposta não seja satisfatório para o atendimento do objeto da contratação, exceto quando ocorrer algum dos eventos arrolados no art. 124, II, d, da Lei nº 14.133, de 2021.

10.17 – Cumprir, além dos postulados legais vigentes de âmbito federal, estadual ou municipal, as normas de segurança do **CONTRATANTE**.

10.18 – Alocar os empregados necessários, com habilitação e conhecimento adequados, ao perfeito cumprimento das cláusulas deste contrato, fornecendo os materiais, equipamentos, ferramentas e utensílios



demandados, cuja quantidade, qualidade e tecnologia deverão atender às recomendações de boa técnica e a legislação de regência.

10.19 – Orientar e treinar seus empregados sobre os deveres previstos na Lei nº 13.709, de 14 de agosto de 2018, adotando medidas eficazes para proteção de dados pessoais a que tenha acesso por força da execução deste contrato.

10.20 – Conduzir os trabalhos com estrita observância às normas da legislação pertinente, cumprindo as determinações dos Poderes Públicos, mantendo sempre limpo o local da execução do objeto e nas melhores condições de segurança, higiene e disciplina.

10.21 – Submeter previamente, por escrito, ao **CONTRATANTE**, para análise e aprovação, quaisquer mudanças nos métodos executivos que fujam às especificações do memorial descritivo ou instrumento congêneres.

10.22 – Não permitir a utilização de qualquer trabalho do menor de dezesseis anos, exceto na condição de aprendiz para os maiores de quatorze anos, nem permitir a utilização do trabalho do menor de dezoito anos em trabalho noturno, perigoso ou insalubre.

CLÁUSULA DÉCIMA PRIMEIRA – DA EXTINÇÃO CONTRATUAL (art. 92, XIX)

11.1 – Para os contratos por escopo, assim considerados os contratos nos quais se impõe ao **CONTRATADO** o dever de realizar a execução de objeto específico em um período predeterminado, a extinção contratual se dará nos seguintes termos:

11.1.1 – Quando cumpridas as obrigações de ambas as partes, ainda que isso ocorra antes do prazo estipulado para tanto.

11.1.2 – Se as obrigações não forem cumpridas no prazo estipulado, a vigência ficará prorrogada até a conclusão do objeto, caso em que deverá a Administração providenciar a readequação do cronograma fixado para o contrato:

11.1.2.1 – Quando a não conclusão do contrato referida no item anterior decorrer de culpa do **CONTRATADO**;

a) ficará ele constituído em mora, sendo-lhe aplicáveis as respectivas sanções administrativas;

b) poderá a Administração optar pela extinção do contrato e, nesse caso, adotará as medidas admitidas em lei para a continuidade da execução contratual.

11.2 – Em se tratando de objeto de natureza contínua a extinção se dará quando vencido o prazo nele estipulado, independentemente de terem sido cumpridas ou não as obrigações de ambas as partes contraentes.

11.2.1 – O contrato pode ser extinto antes do prazo nele fixado, sem ônus para o **CONTRATANTE**, quando esta não dispuser de créditos orçamentários para sua continuidade ou quando entender que o contrato não mais lhe oferece vantagem.

11.2.2 – A extinção nesta hipótese ocorrerá na próxima data de aniversário do contrato, desde que haja a notificação do contratado pelo **CONTRATANTE** nesse sentido com pelo menos 2 (dois) meses de antecedência desse dia.

11.2.3 – Caso a notificação da não-continuidade do contrato de que trata este subitem ocorra com menos de 2 (dois) meses da data de aniversário, a extinção contratual ocorrerá após 2 (dois) meses da data da comunicação.

11.3 – O contrato pode ser extinto antes de cumpridas as obrigações nele estipuladas, ou antes do prazo nele fixado, por algum dos motivos previstos no artigo 137 da Lei nº 14.133/21, bem como amigavelmente, assegurados o contraditório e a ampla defesa.

11.3.1 – Nesta hipótese, aplicam-se também os artigos 138 e 139 da mesma Lei.

11.3.2 – A alteração social ou a modificação da finalidade ou da estrutura da empresa não ensejará a rescisão se não restringir sua capacidade de concluir o contrato.



712
LB

11.3.2.1 – Se a operação implicar mudança da pessoa jurídica contratada, deverá ser formalizado termo aditivo para alteração subjetiva.

11.4 – O termo de rescisão, sempre que possível, será precedido:

11.4.1 – Balanço dos eventos contratuais já cumpridos ou parcialmente cumpridos;

11.4.2 – Relação dos pagamentos já efetuados e ainda devidos;

11.4.3 – Indenizações e multas.

11.5 – A extinção do contrato não configura óbice para o reconhecimento do desequilíbrio econômico-financeiro, hipótese em que será concedida indenização por meio de termo indenizatório (art. 131, caput, da Lei n.º 14.133, de 2021).

11.6 – O contrato poderá ser extinto caso se constate que o **CONTRATADO** mantém vínculo de natureza técnica, comercial, econômica, financeira, trabalhista ou civil com dirigente do órgão ou entidade contratante ou com agente público que tenha desempenhado função na licitação ou atue na fiscalização ou na gestão do contrato, ou que deles seja cônjuge, companheiro ou parente em linha reta, colateral ou por afinidade, até o terceiro grau (art. 14, inciso IV, da Lei n.º 14.133, de 2021).

CLÁUSULA DÉCIMA SEGUNDA – DAS INFRAÇÕES E SANÇÕES ADMINISTRATIVAS (art. 92, XIV)

12.1 – Comete infração administrativa, nos termos da Lei nº 14.133, de 2021, o Contratado que:

- a) der causa à inexecução parcial do contrato;
- b) der causa à inexecução parcial do contrato que cause grave dano à Administração ou ao funcionamento dos serviços públicos ou ao interesse coletivo;
- c) der causa à inexecução total do contrato;
- d) ensejar o retardamento da execução do objeto da contratação sem motivo justificado;
- e) apresentar documentação falsa ou prestar declaração falsa durante a execução do contrato;
- f) praticar ato fraudulento na execução do contrato;
- g) comportar-se de modo inidôneo ou cometer fraude de qualquer natureza;
- h) praticar ato lesivo previsto no art. 5º da Lei nº 12.846, de 1º de agosto de 2013.

12.2 – Serão aplicadas ao responsável pelas infrações administrativas acima descritas as seguintes sanções:

- i) **Advertência**, quando o contratado der causa à inexecução parcial do contrato, sempre que não se justificar a imposição de penalidade mais grave (art. 156, §2º, da Lei nº 14.133, de 2021);
- ii) **Impedimento de licitar e contratar**, quando praticadas as condutas descritas nas alíneas “b”, “c” e “d” do subitem acima deste Contrato, sempre que não se justificar a imposição de penalidade mais grave (art. 156, § 4º, da Lei nº 14.133, de 2021);
- iii) **Declaração de inidoneidade para licitar e contratar**, quando praticadas as condutas descritas nas alíneas “e”, “f”, “g” e “h” do subitem acima deste Contrato, bem como nas alíneas “b”, “c” e “d”, que justifiquem a imposição de penalidade mais grave (art. 156, §5º, da Lei nº 14.133, de 2021).

b) **Multa** de:

- i) **Moratória** de 1% (um por cento) por dia de atraso injustificado sobre o valor da parcela inadimplida, até o limite de 30 (trinta) dias;
- ii) **Moratória** de 0,07% (sete centésimos por cento) do valor total do contrato por dia de atraso injustificado, até o máximo de 2% (dois por cento), pela inobservância do prazo fixado para apresentação, suplementação ou reposição da garantia, quando exigida no Termo de Referência, parte integrante a este Contrato.
 - a. O atraso superior a 30 (trinta) dias autoriza a Administração a promover a extinção do contrato por descumprimento ou cumprimento irregular de suas cláusulas, conforme dispõe o inciso I do art. 137 da Lei n. 14.133, de 2021.
- iii) **Compensatória**, para as infrações descritas nas alíneas “e” a “h” do subitem 12.1, de 20% a 30% do valor do Contrato.



713
B

iv) **Compensatória**, para a inexecução total do contrato prevista na alínea "a", "b", "c" e "d" do subitem 12.1, de 1% a 30% do valor do Contrato.

12.3 – A aplicação das sanções previstas neste Contrato não exclui, em hipótese alguma, a obrigação de reparação integral do dano causado ao **CONTRATANTE** (art. 156, §9º, da Lei nº 14.133, de 2021).

12.4 – Todas as sanções previstas neste Contrato poderão ser aplicadas cumulativamente com a multa (art. 156, §7º, da Lei nº 14.133, de 2021).

12.4.1 – Antes da aplicação da multa será facultada a defesa do interessado no prazo de 15 (quinze) dias úteis, contado da data de sua intimação (art. 157, da Lei nº 14.133, de 2021).

12.5 – Se a multa aplicada e as indenizações cabíveis forem superiores ao valor do pagamento eventualmente devido pelo **CONTRATANTE** ao **CONTRATADO**, além da perda desse valor, a diferença será descontada da garantia prestada, quando exigida, ou será cobrada judicialmente (art. 156, §8º, da Lei nº 14.133, de 2021).

12.6 – Previamente ao encaminhamento à cobrança judicial, a multa poderá ser recolhida administrativamente no prazo máximo de 30 (trinta) dias, a contar da data do recebimento da comunicação enviada pela autoridade competente.

12.5 – A aplicação das sanções realizar-se-á em processo administrativo que assegure o contraditório e a ampla defesa ao **CONTRATADO**, observando-se o procedimento previsto no caput e parágrafos do art. 158 da Lei nº 14.133, de 2021, para as penalidades de impedimento de licitar e contratar e de declaração de inidoneidade para licitar ou contratar.

12.5 – Na aplicação das sanções serão considerados (art. 156, §1º, da Lei nº 14.133, de 2021):

- a) a natureza e a gravidade da infração cometida;
- b) as peculiaridades do caso concreto;
- c) as circunstâncias agravantes ou atenuantes;
- d) os danos que dela provierem para o **CONTRATANTE**;
- e) a implantação ou o aperfeiçoamento de programa de integridade, conforme normas e orientações dos órgãos de controle.

12.7 – Os atos previstos como infrações administrativas na Lei nº 14.133, de 2021, ou em outras leis de licitações e contratos da Administração Pública que também sejam tipificados como atos lesivos na Lei nº 12.846, de 2013, serão apurados e julgados conjuntamente, nos mesmos autos, observados o rito procedimental e autoridade competente definidos na referida Lei (art. 159).

12.8 – A personalidade jurídica do **CONTRATADO** poderá ser desconsiderada sempre que utilizada com abuso do direito para facilitar, encobrir ou dissimular a prática dos atos ilícitos previstos neste Contrato ou para provocar confusão patrimonial, e, nesse caso, todos os efeitos das sanções aplicadas à pessoa jurídica serão estendidos aos seus administradores e sócios com poderes de administração, à pessoa jurídica sucessora ou à empresa do mesmo ramo com relação de coligação ou controle, de fato ou de direito, com o **CONTRATADO**, observados, em todos os casos, o contraditório, a ampla defesa e a obrigatoriedade de análise jurídica prévia (art. 160, da Lei nº 14.133, de 2021).

12.9 – O **CONTRATANTE** deverá, no prazo máximo 15 (quinze) dias úteis, contado da data de aplicação da sanção, informar e manter atualizados os dados relativos às sanções por ela aplicadas, para fins de publicidade no Cadastro Nacional de Empresas Inidôneas e Suspensas (Ceis) e no Cadastro Nacional de Empresas Punidas (Cnep), instituídos no âmbito do Poder Executivo Federal. (Art. 161).

12.10 – As sanções de impedimento de licitar e contratar e declaração de inidoneidade para licitar ou contratar são passíveis de reabilitação na forma do art. 163 da Lei nº 14.133/21.

12.11 – Os débitos do **CONTRATADO** para com a Administração **CONTRATANTE**, resultantes de multa administrativa e/ou indenizações, não inscritos em dívida ativa, poderão ser compensados, total ou parcialmente, com os créditos devidos pelo referido órgão decorrentes deste mesmo contrato ou de outros contratos administrativos que o contratado possua com o mesmo órgão ora contratante.

CLÁUSULA DÉCIMA TERCEIRA – DA GARANTIA DE EXECUÇÃO (art. 92, XII)



714-A
B

13.1 – As regras acerca da prestação de garantia na presente contratação são as estabelecidas no Termo de Referência, parte integrante a este Contrato.

CLÁUSULA DÉCIMA QUARTA – ALTERAÇÕES

14.1 – Eventuais alterações contratuais reger-se-ão pela disciplina dos arts. 124 e seguintes, da Lei nº 14.133, de 2021.

14.2 – O Contratado é obrigado a aceitar, nas mesmas condições contratuais, os acréscimos ou supressões que se fizerem necessários, até o limite de 25% (vinte e cinco por cento) do valor inicial atualizado do contrato.

14.3 – As alterações contratuais deverão ser promovidas mediante celebração de termo aditivo, submetido à prévia aprovação da consultoria jurídica da **CONTRATANTE**, salvo nos casos de justificada necessidade de antecipação de seus efeitos, hipótese em que a formalização do aditivo deverá ocorrer no prazo máximo de 1 (um) mês (art. 132 da Lei nº 14.133, de 2021).

14.4 – Registros que não caracterizam alteração do contrato podem ser realizados por simples apostila, dispensada a celebração de termo aditivo, na forma do art. 136 da Lei nº 14.133, de 2021.

CLÁUSULA DÉCIMA QUINTA – DOS CASOS OMISSOS

15.1 – Os casos omissos serão decididos pelo **CONTRATANTE**, segundo as disposições contidas na Lei nº 14.133, de 2021, e demais normas federais aplicáveis e, subsidiariamente, segundo as disposições contidas na Lei nº 8.078, de 1990 – Código de Defesa do Consumidor – e normas e princípios gerais dos contratos.

CLÁUSULA DÉCIMA SEXTA – SUBCONTRATAÇÃO

16.1 – As regras para subcontratação do objeto deste instrumento de contrato constam no Termo de Referência, parte integrante deste Contrato.

CLÁUSULA DÉCIMA SÉTIMA – DAS DISPOSIÇÕES FINAIS

17.1 – O presente contrato é regido pela Lei 14.133/21 e demais diplomas legais.

17.2 – Incumbirá ao **CONTRATANTE** divulgar o presente instrumento no Portal Nacional de Contratações Públicas (PNCP), na forma prevista no art. 94 da Lei 14.133, de 2021, bem como no respectivo sítio oficial na Internet, em atenção ao art. 91, caput, da Lei n.º 14.133, de 2021, e ao art. 8º, §2º, da Lei n. 12.527, de 2011, c/c art. 7º, §3º, inciso V, do Decreto n. 7.724, de 2012.

17.3 – Fica eleito o Foro da Comarca de Itinga do Maranhão - MA, para dirimir os litígios que decorrerem da execução deste Termo de Contrato que não puderem ser compostos pela conciliação, conforme art. 92, §1º, da Lei nº 14.133/21.

Itinga do Maranhão – MA, ____ de _____ de ____

ASSINATURAS

PELA CONTRATANTE

PELA CONTRATADA

TESTEMUNHAS

NOME:

NOME:

EXTRATO DE TERMO ADITIVO

EXTRATO DO SEGUNDO TERMO ADITIVO DE PRAZO AO CONTRATO Nº 110/2022, PROCESSO ADMINISTRATIVO Nº 2024.04.29.0010, ORIUNDO DO PREGÃO ELETRÔNICO Nº 011/2022. PARTES: Município de Itapecuru Mirim, através da Secretaria Municipal de Saúde e a Empresa JM BARROS NETO. OBJETO: Segundo Termo Aditivo de prazo ao Contrato nº 110/2022, Pregão Eletrônico nº 011/2022, oriundo do Processo Administrativo nº 154/2022, cujo objeto é a Contratação de empresa especializada em locação de máquinas multifuncionais a laser monocromáticas e coloridas (copiadora, impressora e scanner), incluindo manutenção preventiva e corretiva dos equipamentos com substituição de peças e torneamento do material de consumo (toner, cilindro e outros) visando atender a demanda da Secretaria Municipal de Saúde do Município de Itapecuru Mirim - MA. VALOR: R\$ 22.420,00 (setenta e dois mil quatrocentos e vinte reais). DATA DA ASSINATURA: 03/05/2024. BASE LEGAL: A Lei Federal nº 8.666, de 21 de junho de 1993 e suas alterações. DOTAÇÃO ORÇAMENTÁRIA: PODER: 13 - FUNDO MUNICIPAL DE SAÚDE UNIDADE ORÇAMENTÁRIA: 13.01 - FUNDO MUNICIPAL DE SAÚDE PROJETO ATIVIDADE: 10.102.0009.2084 - MANUTENÇÃO DOS SERVIÇOS DA MÍDIA E ALTA COMPLEXIDADE HOSPITALAR - MAC ELEMENTO DE DESPESA: 3.3.90.39.00 - OUTROS SERVIÇOS DE TERCEIROS PESSOA JURÍDICA FONTE DE RECURSO:1600000000 - TRANSF. SUS BLOCO DE MANUTENÇÃO R\$ 22.752,00 PODER: 13 - FUNDO MUNICIPAL DE SAÚDE UNIDADE ORÇAMENTÁRIA: 13.01 - FUNDO MUNICIPAL DE SAÚDE PROJETO ATIVIDADE: 10.122.0024.2.075 - MANUTENÇÃO E FUNCIONAMENTO DO FUNDO MUNICIPAL DE SAÚDE - FMS ELEMENTO DE DESPESA: 3.3.90.39.00 - OUTROS SERVIÇOS DE TERCEIROS - PESSOA JURÍDICA FONTE DE RECURSO: 1500100200 R\$ 38.292,00 PODER: 13 - FUNDO MUNICIPAL DE SAÚDE UNIDADE ORÇAMENTÁRIA: 1301 - FUNDO MUNICIPAL DE SAÚDE PROJETO ATIVIDADE: 10.305.0018.2080 - MANUTENÇÃO DOS SERVIÇOS DA VIGILÂNCIA EPIDEMIOLÓGICA LLLMLNIO D DESPESA: 3.3.90.39.00 - OUTROS SERVIÇOS DE TERCEIROS PESSOA JURÍDICA FONTE DE RECURSO:1600000000 - TRANSF. SUS BLOCO DE MANUTENÇÃO R\$ 11.376,00 ASSINATURAS: P/CONTRATANTE: Raimundo Índio do Brasil Barreto - Secretário Municipal de Saúde P/CONTRATADA: José Martins Barros Neto - Representante Legal Itapecuru Mirim - MA

EXTRATO DE TERMO ADITIVO

EXTRATO DO PRIMEIRO TERMO ADITIVO DE PRORROGAÇÃO DA VIGÊNCIA E PRAZO DE EXECUÇÃO DO CONTRATO Nº 192/2023, PROCESSO ADMINISTRATIVO Nº 2024.04.02.0062, REFERÊNCIA À ATA DE REGISTRO DE PREÇOS Nº 025/2022, PREGÃO ELETRÔNICO Nº 025/2022 SRP DA PREFEITURA MUNICIPAL DE BELA VISTA DO MARANHÃO/MA. PARTES: Município de Itapecuru-Mirim e a empresa ALPHA LOCAÇÕES E SERVIÇOS FIRIL. OBJETO: Termo Aditivo da Prorrogação de Vigência e Execução referente à Contratação de empresa especializada para os serviços de locação de máquinas e veículos pesados para atender as necessidades da Prefeitura Municipal de Itapecuru-Mirim/MA. DATA DA ASSINATURA: 02/05/2024 PERÍODO DE VIGÊNCIA: 06/05/2024 a 05/07/2024. BASE LEGAL: Lei Federal nº 8.666/1993 e suas alterações posteriores. DOTAÇÃO ORÇAMENTÁRIA: ORGÃO: 06 SLC. MUN. DE INFRA. URB. PAISAG. TRANS. TRANSPORTE UNID. ORÇAM.: 06.01. SEC. MUN. DE INFRA. URB. PAISAG. TRANS. TRANSPORTE PROJETO/ATIVIDADE: 15.122.0002.2.014-MANUTENÇÃO DA SECRETARIA DE INFRAESTRUTURA URB. PAISAGEM, TRANSPORTE E TRANSITO FIM DE DESPESA: 3.3.90.39.00 - OUTROS SERV. DE TERCEIROS PESSOA JURÍDICA FONTE DE RECURSO: 1708000000 - TRANSF. DA UNIÃO DE RECURSOS MINERAIS ASSINATURAS: p/CONTRATANTE: Luciano da Silva Nunes, Sec. Municipal da Receita Orçamentária e Gestão. p/CONTRATADA: Sergiete das Graças Lobo Seabra - representante legal, Itapecuru Mirim - MA, 02 de maio de 2024.

PREFEITURA MUNICIPAL DE ITINGA DO MARANHÃO

AVISO DE LICITAÇÃO PREGÃO ELETRÔNICO Nº 12/2024

OBJETO Registro de Preço para eventual e futura contratação de empresa especializada em Recargo de Gás de Cozinha (GLP) para o município de Itinga do Maranhão. A sessão será realizada através do Portal Licita Itinga, pelo endereço eletrônico www.licitaitingama.com.br, sendo conduzida pelo Agente de Contratação desta Prefeitura Municipal, auxiliado pela Equipe de Apoio com data de abertura agendada para 24 de Maio de 2024 às 14:00. TIPO DE LICITAÇÃO: Menor Preço Por Item. OBTENÇÃO DO EDITAL: O Edital e seus anexos estarão disponíveis no Portal da Transparência do Município pelo endereço www.itinga.ma.gov.br, ou ainda pelo endereço Portal Licita Itinga, www.licitaitingama.com.br, e ainda no Portal Nacional de Contratações Públicas (PNCP).

JOSE EZEQUIAS DOS SANTOS HOLANDA Secretário Municipal de Administração

AVISO DE LICITAÇÃO PREGÃO ELETRÔNICO Nº 13/2024

OBJETO Registro de Preços para eventual e futura contratação de empresa especializada em fornecimento de materiais de construção, elétricos e hidráulicos para atender as necessidades da Companhia Autônoma de Águas Esgotos e Saneamento de Itinga do Maranhão/MA - CAESI. A sessão será realizada através do Portal Licita Itinga, pelo endereço eletrônico www.licitaitingama.com.br, sendo conduzida pelo Agente de Contratação desta Prefeitura Municipal, auxiliado pela Equipe de Apoio com data de abertura agendada para 27 de Maio de 2024 às 09:00. TIPO DE LICITAÇÃO: Menor Preço Por Item. OBTENÇÃO DO EDITAL: O Edital e seus anexos estarão disponíveis no Portal da Transparência do Município pelo endereço www.itinga.ma.gov.br, ou ainda pelo endereço Portal Licita Itinga, www.licitaitingama.com.br, e ainda no Portal Nacional de Contratações Públicas (PNCP).

JEDIEL SILVA PEREIRA Presidente da CAESI

AVISO DE LICITAÇÃO PREGÃO ELETRÔNICO Nº 14/2024

OBJETO Registro de Preço para eventual e futura contratação de empresa especializada em fornecimento de material esportivo para o município de Itinga do Maranhão - MA. A sessão será realizada através do Portal Licita Itinga, pelo endereço eletrônico www.licitaitingama.com.br, sendo conduzida pelo Agente de Contratação desta Prefeitura Municipal, auxiliado pela Equipe de Apoio com data de abertura agendada para 24 de Maio de 2024 às 09:00. TIPO DE LICITAÇÃO: Menor Preço Por Item. OBTENÇÃO DO EDITAL: O Edital e seus anexos estarão disponíveis no Portal da Transparência do Município pelo endereço www.itinga.ma.gov.br, ou ainda pelo endereço Portal Licita Itinga, www.licitaitingama.com.br, e ainda no Portal Nacional de Contratações Públicas (PNCP).

JONAS MONTEIRO DE SOUSA Secretário Municipal de Educação e Esportes

PREFEITURA MUNICIPAL DE PAULINO NEVES

AVISO DE ADIAMENTO CONCORRÊNCIA Nº 2/2024 PMPN-MA

O Município de Paulino Neves/MA, representado pela Servidora Myrlla Cunha Gomes, Agente de Contratação designada pela Portaria Nº 1.489/2024, informa a todos os interessados que a Licitação Concorrência nº 002/2024, para a Ampliação E Adequação De Escolas Da Rede Infantil, No Município De Paulino Neves/MA, fica adiada até ulterior deliberação. Esta decisão é motivada pela necessidade de readequação do Projeto Básico, conforme solicitado pelo Setor de Engenharia e Arquitetura. Além disso, informamos que o Edital será republicado conforme preconiza a Lei.

Paulino Neves/MA, 25 de abril de 2024 MYRLLA CUNHA GOMES Agente de Contratação

PREFEITURA MUNICIPAL DE PENALVA

AVISO DE ADIAMENTO PREGÃO ELETRÔNICO Nº 7/2024.

A Prefeitura Municipal de Penalva/MA torna público que a abertura do Pregão Eletrônico nº 07/2024, cujo objeto é a contratação de pessoa jurídica para prestação de serviços de saúde de cirurgia de facoemulsificação com implante de lente intraocular dobrável, marcada para o dia 15/05/2024, às 14h, fica adiada para o dia 21/05/2024, às 9h. O edital encontra-se a disposição no endereço eletrônico: https://portaldecompra.penalva.ma.gov.br e no Portal Nacional de Contratações Públicas (PNCP). Informações pelo e-mail licitacao.penalva@gmail.com. Penalva/MA, 13 de maio de 2024. Nilziran Nunes Pinto-Pregoeira. AVISO DE ADIAMENTO PREGÃO ELETRÔNICO Nº 08/2024 A Prefeitura Municipal de Penalva/MA torna público que a abertura do Pregão Eletrônico nº 08/2024, cujo objeto é o registro de preços para fornecimento de refeição preparada para os órgãos do Município de Penalva/MA, marcada para o dia 16/05/2024, às 09:00h (horário de Brasília), fica adiada até ulterior deliberação, por razões de ordem administrativa.

Penalva/MA, 13 de maio de 2024 NILZIRAN NUNES PINTO Pregoeira

PREFEITURA MUNICIPAL DE RAPOSA

AVISO DE LICITAÇÃO PREGÃO ELETRÔNICO Nº 11/2024

AVISO DE LICITAÇÃO PREGÃO ELETRÔNICO Nº 011/2024 PROCESSO ADMINISTRATIVO Nº 005/2024. A Prefeitura Municipal de Raposa/MA, por meio de seu Secretário Municipal de Administração e Planejamento, nomeado pela Portaria GP nº 002/2021; sua Secretária Municipal de Assistência Social, nomeada pela Portaria GP nº 488/2021; sua Secretária Municipal de Educação, nomeada pela Portaria GP nº 005/2021; e sua Secretária Municipal de Saúde, nomeada pela Portaria GP nº 004/2024, tornam público aos interessados, que realizará às 09h00min (nove horas) do dia 03 de junho de 2024, através do Bolsa Nacional de Compras-BNC, site: bnc.org.br, licitação na modalidade PREGÃO, na forma ELETRÔNICA, com critério de julgamento MENOR PREÇO GLOBAL, objetivando a contratação de empresa especializada na prestação de serviços de Manutenção Preventiva e Corretiva nos Veículos Pertencentes a Frota do Município de Raposa, compreendendo os Serviços de Reparos Mecânicos em Geral, para atender as necessidades da Secretaria Municipal de Administração e Planejamento-SECAP; Secretaria Municipal de Assistência Social-SEMAS; Secretaria Municipal de Educação-SEMED; Secretaria Municipal de Saúde-SFMUS; Secretaria Municipal de Infraestrutura e Transportes-SEMIT; Secretaria Municipal de Agricultura-SEMAG; e, demais órgãos da Prefeitura Municipal de Raposa, conforme condições, quantidades e exigências estabelecidas no Edital e seus anexos, tudo em conformidade com a Lei Federal nº 14.133/2021 e suas alterações posteriores; da Lei Complementar nº 123/2006, alterada pela Lei Complementar nº 147/2014 e pela Lei Complementar 155/2012; Decreto Municipal nº 169/2023; demais normas regulamentares pertinentes a espécie; e, ainda pelas exigências do Edital e seus Anexos, que poderão ser consultados e adquiridos, com antecedência mínima de 10 (dez) dias úteis, da abertura do certame, no endereço eletrônico acima e site: https://www.raposa.ma.gov.br/.

Raposa/MA, 13 de maio de 2024 GESIEL GOMES BRAZ Secretária Municipal de Administração e Planejamento

RIIA DE CÁSSIA CARNEIRO BARRIOS Secretária Municipal de Assistência Social

VERISMAR GOMES DA SILVA Secretária Municipal de Educação

RAIDÊNIA BARBOSA DE OLIVEIRA Secretária Municipal de Saúde

PREFEITURA MUNICIPAL DE SÃO JOSÉ DOS BASÍLIOS

EXTRATOS DE TERMOS ADITIVOS

O QUARTO TERMO ADITIVO DO CONTRATO Nº 121/2022. PARTES: Prefeitura Municipal de São José dos Basílios - MA, através da secretaria Municipal de Saúde e a empresa: A. M. DE MELO TEIXEIRA LTDA, inscrita no CNPJ/MF sob o nº 27.810.823/0001-39 - ESPÉCIE: Aditivo de Prorrogação de prazo. OBJETO: Contratação de empresa especializada para prestação de serviços de engenharia, consistente na implantação de academia de saúde no Município de São José dos Basílios/MA, de acordo com a emenda parlamentar 23880007, proposta nº 13889.9290001/20-001- DA VIGÊNCIA: O presente Termo Aditivo entra em vigência a partir do dia 24 de abril de 2024 (vigorando, o presente, até 23/08/2024), pelo período de 04 (quatro) meses. BASE LEGAL: art. 57 da Lei 8.666/93. São José dos Basílios/MA, 19 de abril de 2024. CREGINALDO RODRIGUES DE ASSIS Prefeito Municipal

EXTRATO DO 16º TERMO ADITIVO DO CONTRATO Nº 182012001/2018. PARTES: Prefeitura Municipal de São José dos Basílios - MA, através da secretaria municipal de Educação e a empresa: CONSTRUIPLAN LTDA, inscrita no CNPJ/MF sob o nº 28.757.170/0001-34, ESPÉCIE: Aditivo de Prorrogação de prazo. OBJETO: Contratação de Empresa Especializada para Prestação de Serviços de Engenharia, para construção de 01 (uma) escola projeto espaço educativo rural, com 02 (duas) salas de aula/FNDI, conforme especificações e condições no ANEXO I (Projeto Básico)- DA VIGÊNCIA: O presente termo aditivo terá a vigência a partir do 05/05/2024 (vigorando, o presente, até 04/09/2024), pelo período de 04 (quatro) meses. BASE LEGAL: 57, § 1º, II e § 2º da Lei 8.666/93. São José dos Basílios/MA, 30 de abril de 2024. SECRETARIA MUNICIPAL DE EDUCAÇÃO Gardene da Silva Souza. Secretária Municipal de Educação

EXTRATO DE CONTRATO Nº 49/2024

PROCESSO ADMINISTRATIVO Nº 220102/2024 CHAMADA PÚBLICA Nº 1/2024 PARTES: O Município de São José dos Basílios através da Secretaria Municipal de Educação e o Agricultor Individual JOCSA FARIAS ALMEIDA, inscrito no CPF: 566.*****-00. OBJETO: aquisição de gêneros alimentícios da Agricultura Familiar e do Empreendedor Familiar Rural ou suas organizações, destinados ao atendimento do Programa Nacional de Alimentação Escolar/PNAL, de interesse da Secretaria Municipal de Educação de São José dos Basílios/MA. BASF IFGAJ: RFSOIUÇÃO Nº 6, DF 8 DF MAIO DF 2020), RFSOIUÇÃO



a Lei 14.640 de 31 de julho de 2023 que institui o Programa Escola em Tempo Integral, e altera a Lei nº 11.273 de 06 de fevereiro de 2006, a Lei 13.415 de 16 de fevereiro de 2017 e a Lei nº 14.172 de 10 de junho 2021. **RESOLVE:** Art. 1º - As atividades de Educação Integral, e/ou Atividades Complementares serão realizadas em toda a rede municipal de ensino deste Município, abrangendo a Educação Infantil e Ensino Fundamental (Anos Iniciais e Anos Finais). Art. 2º - As despesas referentes à Educação Integral serão custeadas por dotação orçamentária própria, devidamente consignada na Lei Orçamentária Anual (LOA), observada a aplicação exclusivamente em despesas para a manutenção e para o desenvolvimento do ensino, na forma prevista no art. 70 da Lei nº 9.394, de 20 de dezembro de 1996, observado o disposto no inciso X do caput do art. 167 da Constituição. Art. 3º - Deverá ser realizado anualmente, o acréscimo de no mínimo 10% (dez por cento) do número de vagas de Educação em Tempo Integral, com vistas à universalização do atendimento nas escolas da rede municipal de ensino e/ou em Centros Municipais de Educação em Tempo Integral-CMETI. Art. 4º - Quanto à infraestrutura para escolas onde serão ofertadas a ampliação de jornada, o programa de Educação Integral atenderá os dispositivos legais das Leis orçamentárias municipais, disponibilidade de recursos financeiros ou por meio do Regime de Colaboração com o governo estadual e federal. Art. 5º - As atividades curriculares serão organizadas prioritariamente conforme quadro de áreas do conhecimento/componente curriculares, e/ou quadro de tipos de atividade complementar, aferidas conforme o Censo Escolar. Art. 6º - A seleção de mediadores, facilitadores de aprendizagem, auxiliares, monitores se dará por Chamada Pública, e observará a Lei do Voluntariado (Lei n. 9.608/1998) e se houver, de acordo com legislação própria do município. Art. 7º - Secretaria Municipal de Educação realizará, anualmente, o mapeamento de recursos humanos de forma a garantir que haja pessoal suficiente para proporcionar a efetivação das atividades de Educação Integral, preferencialmente, com investimento em profissionais da educação com carga horária de 40 horas. Art. 8º - A Secretaria Municipal de Educação realizará a gestão para o cumprimento do anexo III da Portaria nº 1.495, de 02 de agosto de 2023, para elaboração e/ou revisão da Política Municipal de Educação em Tempo Integral, nos termos do Art. 6º da Portaria supramencionada. Art. 9º - O Município, por meio da Secretaria de Educação, será responsável pela gestão dos insumos - como alimentação escolar, materiais pedagógicos, entre outros recursos, na perspectiva da educação integral, prezando sempre pela a elevação da aprendizagem e a qualidade do ensino público. Art. 10 - O Município indicará a equipe técnica responsável pelo Programa de Educação Integral, para realização de planejamentos, pesquisas, consultas, acompanhamento pedagógico, logística para a execução do Programa, gestão de insumos e recursos humanos para a oferta com qualidade da ampliação da jornada em tempo integral. Art. 11 - A Secretaria Municipal de Educação emitirá bimestralmente às famílias e à comunidade escolar comunicados acerca da oferta de tempo integral, seus benefícios e as mudanças na rotina escolar em virtude de sua implementação. Art. 12 - O Município instituirá métodos periódicos de avaliação de forma a acompanhar a expansão das matrículas de tempo integral, com vistas à universalização do atendimento. Art. 13 - O controle social sobre a aplicação dos recursos transferidos no âmbito do Programa Escola em Tempo Integral será exercido pelo CACS FUNDEB, Conselho Municipal de Educação e demais órgãos de controle externos previstos no art. 33 da Lei nº 14.113, de 25 de dezembro de 2020. Art. 14 - Em consonância com o Conselho Municipal de Educação instituir normas complementares operacionais do Ensino em Tempo Integral da Rede Pública Municipal, orientação de elaboração do Projeto Pedagógico, Regimento Interno e demais instrumentos e documentos de regulamentação para implantação e implementação da política municipal de Educação em Tempo Integral. Art. 15 - Esta portaria entra em vigor na data de sua publicação. Secretário Municipal de Educação.

Publicado por: DARLAN MENDES COELHO ALMEIDA
Código identificador: b2d98112ed2502c4afc9f3d260c9b32c

PREFEITURA MUNICIPAL DE GOVERNADOR ARCHER

EXTRATO DO CONTRATO Nº 83/2024

EXTRATO DO CONTRATO Nº 83/2024. PROCESSO ADMINISTRATIVO Nº 39/2023. PREGÃO ELETRÔNICO Nº 26/2023. **CONTRATANTE:** MUNICÍPIO DE GOVERNADOR ARCHER-MA, CNPJ nº 06.138.150/0001-42; por intermédio da Secretaria Municipal de Administração, Finanças e Planejamento. **CONTRATADO:** E. TALES COSTA LIMA, inscrito(a) no CNPJ sob o nº 05.832.178/0001-12. **VALOR DO CONTRATO:** R\$ 357.650,00 (trezentos e cinquenta e sete mil, seiscentos e cinquenta reais). **OBJETO:** É a contratação de empresa objetivando a futura e eventual realização de eventos no Município de Governador Archer. **VIGÊNCIA:** De 12 (doze) meses, com início a partir de sua assinatura. **DATA DA ASSINATURA:** 09 de maio de 2024.

Publicado por: ELIAS DE MOURA SILVA
Código identificador: 853ddb9e5eebb3df6115a5bb0c3ce66

PREFEITURA MUNICIPAL DE ITINGA DO MARANHÃO

AVISO DE LICITAÇÃO - PREGÃO ELETRÔNICO Nº 012/2024

AVISO DE LICITAÇÃO. PREGÃO ELETRÔNICO Nº 012/2024. A Prefeitura Municipal de Itinga do Maranhão - MA, torna público para o conhecimento dos interessados, que fará realizar, sob a égide da Lei nº 14.133/2021 e suas alterações posteriores, da Lei Complementar nº 123/2006 e de outras normas aplicáveis ao objeto deste certame, licitação na modalidade Pregão Eletrônico, do tipo Menor Preço Por Item, objetivando Registro de Preço para eventual e futura contratação de empresa especializada em Recarga de Gás de Cozinha (GLP) para o município de Itinga do Maranhão. A sessão será realizada através do Portal Licita Itinga, pelo endereço eletrônico www.licitaitingama.com.br, com data de abertura agendada para 24 de Maio de 2024 às 14:00. O edital e seus anexos encontram-se disponíveis no Portal da Transparência do Município pelo endereço www.itinga.ma.gov.br, ou ainda pelo endereço Portal Licita Itinga, www.licitaitingama.com.br e ainda no Portal Nacional de Contratações Públicas (PNCP). Itinga do Maranhão - MA, 9 de Maio de 2024.

Publicado por: LAIS DA SILVA NETA OLIVEIRA
Código identificador: d3310a73341eb8c093f561b82a050522

AVISO DE LICITAÇÃO - PREGÃO ELETRÔNICO Nº 013/2024

AVISO DE LICITAÇÃO. PREGÃO ELETRÔNICO Nº 013/2024. A Prefeitura Municipal de Itinga do Maranhão - MA, torna público para o conhecimento dos interessados, que fará realizar, sob a égide da Lei nº 14.133/2021 e suas alterações posteriores, da Lei Complementar nº 123/2006 e de outras normas aplicáveis ao objeto deste certame, licitação na modalidade Pregão Eletrônico, do tipo Menor Preço Por Item, objetivando Registro de Preços para eventual e futura contratação de empresa especializada em fornecimento de materiais de construção, elétricos e hidráulicos para atender as necessidades da Companhia Autônoma de Águas Esgotos e Saneamento de Itinga do Maranhão/MA - CAESI. A sessão será realizada através do Portal Licita Itinga, pelo endereço eletrônico www.licitaitingama.com.br, com data de abertura agendada para 27 de Maio de 2024 às 09:00. O edital e seus anexos encontram-se disponíveis no Portal da Transparência do Município pelo endereço www.itinga.ma.gov.br, ou ainda pelo endereço Portal Licita Itinga, www.licitaitingama.com.br e ainda no Portal Nacional de Contratações Públicas (PNCP). Itinga do Maranhão - MA, 9 de Maio de 2024.

Publicado por: LAIS DA SILVA NETA OLIVEIRA
Código identificador: 94e2eb62ce21da3196c05397933c7fdc

AVISO DE LICITAÇÃO - PREGÃO ELETRÔNICO Nº 014/2024



A Prefeitura Municipal de Nova Colinas - MA, comunica aos interessados que realizará a seguinte licitação: Pregão Eletrônico nº 005/2024. Objeto: Registro de preço para eventual contratação de empresa para o fornecimento de forma parcelada de Material de Limpeza para atender as necessidades das Unidades Administrativas Municipais, conforme quantidades e especificações constantes do Termo de Referência que integra o Edital como Anexo I. A realização da sessão será no dia 28/05/2024 – às 14:30 no endereço eletrônico: www.comprasnovacolinasma.com.br. O Edital completo está disponível para consulta e retirada nos endereços eletrônicos: www.comprasnovacolinasma.com.br, no portal da transparência do município www.novacolinas.ma.gov.br. Maiores informações pelo e-mail: prefeituranovacolinaspl@gmail.com, e pelo telefone (99) 3602-1046. Ou no endereço Rua São Francisco, s/nº, centro – Nova Colinas – MA, Raimundo Nonato de Paula Ribeiro, Pregoeiro, Nova Colinas MA, em 10 de maio de 2024.

A Prefeitura Municipal de Nova Colinas - MA, comunica aos interessados que realizará a seguinte licitação: Pregão Eletrônico nº 006/2024. Objeto: Registro de Preço para eventual contratação de empresa para o fornecimento de forma parcelada de Material de Expediente para atender as necessidades das Unidades Administrativas Municipais, conforme quantidades e especificações constantes do Termo de Referência que integra o Edital como Anexo I. A realização da sessão será no dia 29/05/2024 – às 08:30 no endereço eletrônico: www.comprasnovacolinasma.com.br. O Edital completo está disponível para consulta e retirada nos endereços eletrônicos: www.comprasnovacolinasma.com.br, no portal da transparência do município www.novacolinas.ma.gov.br. Maiores informações pelo e-mail: prefeituranovacolinaspl@gmail.com, e pelo telefone (99) 3602-1046. Ou no endereço Rua São Francisco, s/nº, centro – Nova Colinas – MA, Raimundo Nonato de Paula Ribeiro, Pregoeiro, Nova Colinas MA, em 10 de maio de 2024.

PREFEITURA MUNICIPAL DE GOVERNADOR EDISON LOBÃO – MA

AVISO DE LICITAÇÃO: PREGÃO ELETRÔNICO SRP Nº 010/2024. ESTADO DO MARANHÃO. PREFEITURA MUNICIPAL DE GOVERNADOR EDISON LOBÃO. AVISO DE LICITAÇÃO: PREGÃO ELETRÔNICO SRP Nº 010/2024. PROCESSO ADMINISTRATIVO Nº 342202.2024.2152-08. A Prefeitura Municipal de Governador Edison Lobão – MA, por seu Secretário Municipal de Finanças, Fazenda e Receita, torna público para conhecimento de todos que realizará licitação na MODALIDADE: Pregão Eletrônico. OBJETO: Registro de Preço para futura e eventual aquisição de materiais permanentes em atendimento as necessidades das Secretarias e Fundos Municipais de Governador Edison Lobão – MA, Código UASG: 980162, no CRITÉRIO DE JULGAMENTO: “Por Item”. TIPO: Menor Preço. BASE LEGAL: Pelas disposições da Lei Federal nº 14.133, de 01 de abril de 2021 e as condições do Edital. Data da Sessão: 30 de maio de 2024 às 09:00 horas (nove horas), horário de Brasília - DF. O Edital e seus anexos poderão ser consultados e obtidos no endereço eletrônico www.comprasgovernamentais.gov.br. O Edital e seus anexos estão à disposição dos interessados no site da prefeitura (<https://portal.governadoredisonlobao.ma.gov.br>), e COMPRAS.GOV (www.gov.br/compras) ou ainda adquirido via impresso mediante o recolhimento de R\$: 50,00 (cinquenta reais) através de DAM (Documento de Arrecadação Municipal). Esclarecimentos adicionais deverão ser protocolados na PROLIC, no horário de expediente ou pelo COMPRAS.GOV (www.gov.br/compras). Gov. Edison Lobão MA, 14 de maio de 2024. Fabrício dos Santos Silva, Secretário Municipal de Finanças, Fazenda e Receita.

PREFEITURA MUNICIPAL DE GOVERNADOR LUIZ ROCHA - MA

##ATO Prefeitura Municipal de Governador Luiz Rocha- MA AVISO PREGÃO ELETRÔNICO Nº 005/2024. Processo Administrativo nº 06.2204.0001/2024. OBJETO: Contratação de empresa para a prestação de serviços e recapamento de vias públicas. MODALIDADE: Pregão. FORMA: Eletrônica. TIPO: Menor Preço global. BASE LEGAL: Lei nº 14.133, de 1º de abril de 2021. DATA DE ABERTURA: 31 de maio de 2024 às 09:00 horas. A sessão pública de julgamento será realizada eletronicamente no site www.compras-governadorluizrocha.com.br no dia e horário marcados. Os editais e seus anexos estão à disposição dos interessados na Sala de reunião da CPI, situada à Praça João Gonçalves, s/nº, Centro, Governador Luiz Rocha - MA, de 2ª a 6ª feira, no horário das 08:00 às 12:00 horas e no portal do Município no Endereço eletrônico <http://transparencia.governadorluizrocha.ma.gov.br> no site <https://www.comprasgovernadorluizrocha.com.br>. Esclarecimento adicional no endereço supra, pelo endereço eletrônico pmgl.licitacao@hotmail.com ou pelo telefone (99) 3561-1134. Governador Luis Rocha - MA, 14 de maio de 2024 Edeval Silva Batista Pregoeiro.

PREFEITURA MUNICIPAL DE GOVERNADOR NEWTON BELLO - MA

AVISO DE REAGENDAMENTO DE LICITAÇÃO CONCORRÊNCIA 005/2024. AVISO DE REAGENDAMENTO DE LICITAÇÃO. A agente de contratação da Prefeitura Municipal de Governador Newton Bello MA, torna público para o conhecimento dos interessados o REAGENDAMENTO da sessão da CONCORRÊNCIA 005/2024, tendo por objeto a Contratação de pessoa jurídica especializada para a prestação de serviços de reforma nas Escolas Municipais Dom Pedro I e 28 de Agosto no município de Governador Newton Bello MA, que ocorreria no dia 23 de abril de 2024, às 11h00min, para o dia 31 de Maio de 2024 às 11h00min (Onze horas) no endereço: www.licitanewtonbello.com.br. Esclarecimentos adicionais poderão ser obtidos através do e-mail: cplgnb2021@gmail.com. Governador Newton Bello MA, 13 de Maio de 2024. Márcia Regina de Sousa Lins - Agente de Contratação.

PREFEITURA MUNICIPAL DE ITINGA DO MARANHÃO

AVISO DE LICITAÇÃO. PREGÃO ELETRÔNICO Nº 012/2024. A Prefeitura Municipal de Itinga do Maranhão – MA, torna público para o conhecimento dos interessados, que fará realizar, sob a égide da Lei nº 14.133/2021 e suas alterações posteriores, da Lei Complementar nº 123/2006 e de outras normas aplicáveis ao objeto deste certame, licitação na modalidade Pregão Eletrônico, do tipo Menor Preço Por Item, objetivando Registro de Preço para eventual e futura contratação de empresa especializada em Recarga de Gás de Cozinha (GLP) para o município de Itinga do Maranhão. A sessão será realizada através do Portal Licita Itinga, pelo endereço eletrônico www.licitaitingama.com.br, com data de abertura agendada para 24 de Maio de 2024 às 14:00. O edital e seus anexos encontram-se disponíveis no Portal da Transparência do Município pelo endereço www.itinga.ma.gov.br, ou ainda pelo endereço Portal Licita Itinga, www.licitaitingama.com.br e ainda no Portal Nacional de Contratações Públicas (PNCP). Itinga do Maranhão - MA, 9 de Maio de 2024.

AVISO DE LICITAÇÃO. PREGÃO ELETRÔNICO Nº 013/2024

A Prefeitura Municipal de Itinga do Maranhão – MA, torna público para o conhecimento dos interessados, que fará realizar, sob a égide da Lei nº 14.133/2021 e suas alterações posteriores, da Lei Complementar nº 123/2006 e de outras normas aplicáveis ao objeto deste certame, licitação na modalidade Pregão Eletrônico, do tipo Menor Preço Por Item, objetivando Registro de Preços para eventual e futura contratação de empresa especializada em fornecimento de materiais



2-
7/4-
9

de construção, elétricos e hidráulicos para atender as necessidades da Companhia Autônoma de Águas Esgotos e Saneamento de Itainga do Maranhão MA - CAESI. A sessão será realizada através do Portal Licita Itainga, pelo endereço eletrônico www.licitaitingama.com.br, com data de abertura agendada para 27 de Maio de 2024 às 09:00. O edital e seus anexos encontram-se disponíveis no Portal da Transparência do Município pelo endereço www.itinga.ma.gov.br, ou ainda pelo endereço Portal Licita Itainga, www.licitaitingama.com.br e ainda no Portal Nacional de Contratações Públicas (PNCP). Itainga do Maranhão - MA, 9 de Maio de 2024.

AVISO DE LICITAÇÃO. PREGÃO ELETRÔNICO Nº 014/2024.

A Prefeitura Municipal de Itainga do Maranhão - MA, torna público para o conhecimento dos interessados, que fará realizar, sob a égide da Lei nº 14.133/2021 e suas alterações posteriores, da Lei Complementar nº 123/2006 e de outras normas aplicáveis ao objeto deste certame, licitação na modalidade Pregão Eletrônico, do tipo Menor Preço Por Item, objetivando Registro de Preço para eventual e futura contratação de empresa especializada em fornecimento de material esportivo para o município de Itainga do Maranhão - MA. A sessão será realizada através do Portal Licita Itainga, pelo endereço eletrônico www.licitaitingama.com.br, com data de abertura agendada para 24 de Maio de 2024 às 09:00. O edital e seus anexos encontram-se disponíveis no Portal da Transparência do Município pelo endereço www.itinga.ma.gov.br, ou ainda pelo endereço Portal Licita Itainga, www.licitaitingama.com.br e ainda no Portal Nacional de Contratações Públicas (PNCP). Itainga do Maranhão - MA, 9 de Maio de 2024.

PREFEITURA MUNICIPAL DE LIMA CAMPOS - MA

AVISO DE ADIAMENTO DE LICITAÇÃO PREGÃO ELETRÔNICO Nº 020/2024. REGISTRO DE PREÇOS O MUNICÍPIO DE LIMA CAMPOS, Estado do Maranhão, através da Prefeitura Municipal de Lima Campos, torna público para conhecimento dos interessados o adiamento "SINE DIE" da sessão do Pregão Eletrônico nº 020/2024, para registro de preços, do tipo menor preço, cujo objeto é a futura e eventual contratação de pessoa(s) jurídica(s) para o fornecimento de materiais elétricos e hidráulicos, de interesse desta Administração Pública Municipal. Motivo: devido à necessidade de análise detalhada e criteriosa de impugnações ao edital, visto que tempestivas. Nestes termos, considerando a extensão e a complexidade técnica da matéria e, ainda, devido à necessidade de recorrer à manifestação da Secretaria Requisitante e ou do Setor Jurídico deste Município, buscando dar segurança à decisão referente às impugnações apresentadas, se faz necessário o presente adiamento. Informamos ainda que, sendo evidenciada a necessidade de alteração do Edital, a presente licitação será republicada na forma da lei nº 14.133/2021, na plataforma eletrônica: www.portaldecompraspublicas.com.br. O edital e seus anexos estão à disposição dos interessados no endereço Av. JK, s nº, Centro, Cep 65.728-000, Lima Campos-MA, de 2ª a 6ª feira, no horário das 08:00hs (oito horas) às 12:00hs (doze horas), no endereço eletrônico deste poder executivo www.limacampos.ma.gov.br, e no site www.portaldecompraspublicas.com.br, onde poderão ser consultados ou obtidos gratuitamente. Esclarecimentos adicionais no endereço supra e/ou pelo telefone (0**99) 3646-1112, Lima Campos (MA), 14 de maio de 2024. Estevam José de Sousa Filho Secretário Municipal de Infraestrutura, Urbanismo e Trânsito Decreto nº 006, de 03 de janeiro de 2024.

PREFEITURA MUNICIPAL DE SANTA INÊS - MA

AVISO DE ADIAMENTO DE LICITAÇÃO CONCORRÊNCIA ELETRÔNICA Nº 002/2024 PROCESSO ADMINISTRATIVO Nº 48.48.2024. A Prefeitura Municipal de Santa Inês- MA, por meio de sua COMISSÃO PERMANENTE DE LICITAÇÃO - CPL, torna público que realizará presente licitação que tem como objeto: Construção do Novo Termi-

nal Rodoviário de Santa Inês-MA, do tipo "menor preço" na forma e condições estabelecidas em conformidade com a Constituição Federal, Lei nº 14.133/2021 e princípios legais da administração pública, e suas alterações, em específico no art. 17 da Lei Federal nº 14.133/2021 e demais legislações correlatas, e ainda, pelo estabelecido no presente Edital e seus anexos. A Sessão Pública será para realizada na Data: dia 29 de maio de 2024 às 10:00 horário de Brasília, no endereço www.comprasnet.gov.br portal de compras do Governo Federal, Edital e seus anexos estão à disposição dos interessados na sala da Comissão Central de Licitação de 2ª a 6ª feira das 08h00min às 12h00min e das 14:00min às 18:00min, situada à Av. Luiz Muniz, 1005 - Centro - Santa Inês MA, onde poderá ser consultado e ou obtido gratuitamente em mídia removível (pendriver), adquirido de forma física (em papel) mediante ao recolhimento da importância de R\$ 50,00 (cinquenta reais) através de DAM (documento de arrecadação municipal), no Portal do Município: <https://portal.santaines.ma.gov.br/>. Eventuais esclarecimentos adicionais deverão ser protocolados na Comissão Central de Licitação, no horário de expediente, por e-mail, no endereço eletrônico: cpl.santaines@gmail.com, e preferencialmente através do sistema, 07 de maio de 2024. Presidente da Comissão de Licitação, LUCILEIDE DE JESUS COELHO MAGRI. Santa Inês - MA.

PREFEITURA MUNICIPAL DE SÃO MATEUS DO MARANHÃO

AVISO DE LICITAÇÃO CONCORRÊNCIA ELETRÔNICA: Nº 001/2024. Processo Administrativo nº 2024.04.25.0004/2024. A Prefeitura Municipal de São Mateus do Maranhão - MA, através de seu Agente de contratação, torna público para conhecimento dos interessados que está realizando licitação na modalidade Concorrência, na forma ELETRÔNICA, do tipo Menor Preço Global, objetivando a Contratação de empresa especializada em Pavimentação Asfáltica e Drenagem de Vias Públicas Urbanas, através do Contrato de Repasse 955197/2023 que entre si celebram a União Federal, por intermédio do Ministério das Cidades, representado pela Caixa Econômica Federal e o Município de São Mateus do Maranhão - MA, em conformidade com o Projeto básico disposto no Anexo I do edital, o qual será processado e julgado em conformidade com a Lei nº 14.133/21, Decreto Municipal nº 029/2023, Leis complementares nº 123/2006, alterada pela Lei nº 147/14, e as condições do Edital à realizar-se às 11:30(Onze horas e trinta minutos) do dia 04 de junho de 2024. A sessão pública aconteceu pelo site: <http://www.licitasaoimateus.com.br>. O Edital está disponibilizado, na íntegra, no endereço eletrônico: www.licitasaoimateus.com.br, <https://www.saomateus.ma.gov.br/>, através do e-mail cplsaomateus2021@gmail.com, e através do Sistema de Informações para Controle de Contratações Públicas do Estado do Maranhão (SINC-CONTRATA MA), disponibilizado ainda no Portal Nacional de Compras Públicas - <https://pncp.gov.br/app/edital> e também poderão ser lidos e/ou obtidos na Sala da Comissão Permanente de Licitação, situada no Centro Administrativo, localizada na Praça da Matriz, nº 42, CEP: 65.470-000, Centro - São Mateus/MA, no horário das 08h00min (oito horas) às 12h00min (doze horas). São Mateus do Maranhão MA, 13 de maio de 2024. Kesley Sousa de Sousa Agente de Contratação Agente de Contratação.

AVISO DE LICITAÇÃO CONCORRÊNCIA ELETRÔNICA: Nº 002/2024. Processo Administrativo nº 2024.04.25.0012/2024. A Prefeitura Municipal de São Mateus do Maranhão - MA, através de seu Agente de contratação, torna público para conhecimento dos interessados que está realizando licitação na modalidade Concorrência, na forma ELETRÔNICA, do tipo Menor Preço Global, objetivando a Contratação de empresa especializada em Adequação de Estradas Vicinais, através do Contrato de Repasse 939827/2022 que entre si celebram a União Federal, por intermédio do Ministério das Agricultura e Pecuária, representado pela Caixa Econômica Federal e o Município de São Mateus do Maranhão - MA, em conformidade com o Projeto básico disposto no Anexo I do edital, o qual será processado e

Brandão dá entrada no pedido de federalização de estradas do Maranhão

Caso aprovada a federalização, as intervenções das estradas passam a ser de responsabilidade do governo federal.

O governador Carlos Brandão se reuniu, em Brasília, com o ministro dos Transportes, Renan Filho, para dar entrada no pedido de federalização da MA-014, que vai de Vitória do Meirim a Pinheiro, na MA-106 que liga Pinheiro a Helena e segue até a cidade de Governador Nereu Freire, além da MA-006, de Taço Frágoso a Alto Parnaíba.



O GOVERNADOR BRANDÃO ENTREGOU O PEDIDO AO MINISTRO DOS TRANSPORTES, RENAN FILHO

Caso aprovada a federalização, as intervenções das estradas passam a ser de responsabilidade do governo federal, que colocará mais recursos para garantir melhorias de manutenção e obras das vias. Brandão ressaltou a importância da mudança para as regiões.

"Sabemos da grande necessidade de executar uma estrada à altura do povo que precisa dessas rodovias, ou seja, uma estrada com pavimento rígido de concreto. Por isso viemos a Brasília solicitar a federa-

lização junto ao Ministério, para que o governo federal possa absorver a execução e resolver definitivamente esta questão para os moradores da região", explicou.

O pedido do governador foi prontamente recebido pelo governo federal, que se comprometeu em avaliar a viabilidade técnica de atender à demanda. O ministro Renan Filho fez questão de frisar a boa

relação entre os governos federal e do Maranhão, que já rendeu frutos para o estado no que diz respeito a mobilidade urbana.

"Nos últimos dias estivemos em Timon, onde inauguramos o trecho da BR-226, em uma festa muito bonita. Também estamos tocando as obras de Miranda ao Cachuca, na BR-135. A novidade é que, de Miranda até Santa Inês, nós vamos

soltar o edital nos próximos dias. Me comprometi com o Brandão de fazer todo o estudo para estabelecer a viabilidade técnica e econômica dessas federalizações, para levarmos a decisão ao presidente Lula. E tenho certeza de que o presidente, como sempre fez, vai colaborar com o Maranhão para melhorar a infraestrutura do estado", garantiu Renan Filho.

A reunião com o ministro fez parte de mais uma rodada de diálogos do governador com lideranças em Brasília, em busca de investimentos em obras e melhorias para o Maranhão.

Antes, no mesmo dia, Brandão também havia encontrado o presidente Luiz Inácio Lula da Silva para tratar da requalificação das rodovias federais do estado e agradecer pelas obras que o estado recebeu por meio de programas como o Minha Casa, Minha Vida e o Novo PAC Seleções

SES promove blitz educativa para conscientização e prevenção de acidentes

Para fortalecer a conscientização durante o Maio Amarelo, a Secretaria de Estado da Saúde (SES) promoverá, nesta semana, a blitz educativa Trajeto Seguro. A ação aconteceu na quinta-feira (9), no Hospital Dr. Carlos Macieira, na Renascença, e prossegue nesta sexta-feira (10), na UPA do Araújo.

"Os acidentes de trânsito representam uma parcela significativa dos acidentes de trabalho, impactando a saúde dos trabalhadores e gerando custos para as instituições de saúde. Além disso, esses acidentes podem resultar em lesões graves e incapacitantes, afetando a qualidade de vida dos trabalhadores e a produtividade das equipes de saúde", explicou a assessora do Departamento de Saúde no Trânsito da SES, Swanny Leite.

A blitz educativa Trajeto Seguro é uma ação voltada para ampliar a conscientização sobre o tema, contribuindo para a prevenção dos profissionais e de toda a sociedade.

Mapa e Iema abrem edital para patrocínio do Robot World Cup Fira 2024

A empresa pública Maranhão Parcerias (Mapa) lançou edital para pessoas físicas e jurídicas interessadas em patrocinar o Fira RoboWorld Cup, considerado a Copa do Mundo de Robótica, cuja realização é do Governo do Maranhão, por meio do Instituto Estadual de Educação, Ciência e Tecnologia do Maranhão (Iema). As inscrições seguem abertas até o dia 15 de julho de 2024.

A competição internacional reunirá entre os dias 5 a 9 de agosto, no Multicenter Sebrae, estudantes e professores de várias nações. Até o momento, 39 países já confirmaram presença, além das delegações de outros estados do Brasil.

Para o presidente da Mapa, Cassiano Pereira Junior, essa é mais uma oportunidade de, junto com a iniciativa privada, promover o potencial do Maranhão, também na robótica.

614-9

**ESTADO DO MARANHÃO
PREFEITURA MUNICIPAL DE
ITINGA DO MARANHÃO
AVISO DE LICITAÇÃO.**
PREGÃO ELETRÔNICO Nº 012/2024.

A Prefeitura Municipal de Itinga do Maranhão - MA, torna público para o conhecimento dos interessados, que fará realizar sob a égide da Lei n.º 14.133/2021 e suas alterações posteriores, da Lei Complementar n.º 123/2006 e de outras normas aplicáveis ao objeto deste certame, licitação na modalidade Pregão Eletrônico, do tipo Menor Preço Por Item, objetivando Registro de Preço para eventual e futura contratação de empresa especializada em Recarga de Gás de Cozinha (GLP) para o município de Itinga do Maranhão. A sessão será realizada através do Portal Licita Itinga, pelo endereço eletrônico www.licitaitingama.com.br com data de abertura agendada para 24 de Maio de 2024 às 14:00. O edital e seus anexos encontram-se disponíveis no Portal da Transparência do Município pelo endereço www.itinga.ma.gov.br, ou ainda pelo endereço Portal Licita Itinga, www.licitaitingama.com.br e ainda no Portal Nacional de Contratações Públicas (PNCP). Itinga do Maranhão - MA, 9 de Maio de 2024.

**ESTADO DO MARANHÃO
PREFEITURA MUNICIPAL DE
ITINGA DO MARANHÃO
AVISO DE LICITAÇÃO.**
PREGÃO ELETRÔNICO Nº 013/2024.

A Prefeitura Municipal de Itinga do Maranhão - MA, torna público para o conhecimento dos interessados, que fará realizar, sob a égide da Lei n.º 14.133/2021 e suas alterações posteriores, da Lei Complementar n.º 123/2006 e de outras normas aplicáveis ao objeto deste certame, licitação na modalidade Pregão Eletrônico, do tipo Menor Preço Por Item, objetivando Registro de Preços para eventual e futura contratação de empresa especializada em fornecimento de materiais de construção: elétricos e hidráulicos para atender as necessidades da Companhia Autônoma de Águas Esgotos e Saneamento de Itinga do Maranhão/MA - CAESI.. A sessão será realizada através do Portal Licita Itinga, pelo endereço eletrônico www.licitaitingama.com.br com data de abertura agendada para 27 de Maio de 2024 às 09:00. O edital e seus anexos encontram-se disponíveis no Portal da Transparência do Município pelo endereço www.itinga.ma.gov.br, ou ainda pelo endereço Portal Licita Itinga, www.licitaitingama.com.br e ainda no Portal Nacional de Contratações Públicas (PNCP). Itinga do Maranhão - MA, 9 de Maio de 2024.

**ESTADO DO MARANHÃO
PREFEITURA MUNICIPAL DE
ITINGA DO MARANHÃO
AVISO DE LICITAÇÃO.**
PREGÃO ELETRÔNICO Nº 014/2024.

A Prefeitura Municipal de Itinga do Maranhão - MA, torna público para o conhecimento dos interessados, que fará realizar, sob a égide da Lei n.º 14.133/2021 e suas alterações posteriores, da Lei Complementar n.º 123/2006 e de outras normas aplicáveis ao objeto deste certame, licitação na modalidade Pregão Eletrônico, do tipo Menor Preço Por Item, objetivando Registro de Preço para eventual e futura contratação de empresa especializada em fornecimento de material esportivo para o município de Itinga do Maranhão - MA. A sessão será realizada através do Portal Licita Itinga, pelo endereço eletrônico www.licitaitingama.com.br, com data de abertura agendada para 24 de Maio de 2024 às 09:00. O edital e seus anexos encontram-se disponíveis no Portal da Transparência do Município pelo endereço www.itinga.ma.gov.br, ou ainda pelo endereço Portal Licita Itinga, www.licitaitingama.com.br e ainda no Portal Nacional de Contratações Públicas (PNCP). Itinga do Maranhão - MA, 9 de Maio de 2024.



ATA PREGÃO

PREGÃO Nº. 013/2024
PROCESSO LICITATÓRIO Nº. 06002/2024

7/5
18

Registro de Preços, prazo: 12 mes(es)
É permitido Carona

As **09:00** do dia **27/05/2024**, reuniu-se o(a) Pregoeiro(a) Oficial deste órgão e respectivos membros da Equipe de Apoio, designados por Ato Legal, em atendimento às disposições contidas na legislação vigente, a fim de realizar os procedimentos relativos ao presente Pregão, Amparo legal Lei 14.133/2021, Art. 28, I, cujo objeto é (Registro de Preços para eventual e futura contratação de empresa especializada em fornecimento de materiais de construção, elétricos e hidráulicos para atender as necessidades da Companhia Autônoma de Águas Esgotos e Saneamento de Itinga do Maranhão/MA - CAESI.).

Inicialmente, o(a) Pregoeiro(a) abriu a sessão pública em atendimento às disposições contidas no edital, divulgando as propostas recebidas e abrindo a fase de lances. Ao final do prazo previsto no edital, foram encerradas as ofertas de lance e dado prosseguimento aos demais tramites do processo até sua fase de homologação.

As informações dessa ata são dinâmicas, haja vista a possibilidade de alteração das decisões por meio de recurso. Apenas após homologado do processo as informações estarão consolidadas.

Publicação: **09/05/2024**

Limite de impugnação: **24/05/2024**

Final da Proposta/Início da Sessão: **27/05/2024 às 09:00**

Esclarecimentos e Impugnações

Solicitação

Nome: JOEL SOARES DA SILVA JUNIOR

Esclarecimento:

Referente aos itens 162 e 163: A especificação do produto limita-se a: "HIDRÔMETRO UNIJATO 1/2 COM KIT CONEXÃO". O modelo de hidrômetro mais usual para esta região é o Hidrômetro Unijato com a vazão máxima de 1,5 m³/h X Diâmetro Nominal 1/2 (DN15) X 115mm de comprimento. Ainda para este modelo, temos com a vazão máxima de 3,0m³/h. Gentileza confirmar se podemos considerar este modelo e qual a vazão. Caso não seja esse modelo nem a vazões, faz-se necessário informar a descrição completa considerando a vazão máxima e comprimento do produto a ser ofertado para elaboração da proposta de preços.

Nome: JOEL SOARES DA SILVA JUNIOR

Esclarecimento:

Bom dia, segue anexo pedido de esclarecimento referente aos itens 162 e 163. [Pedido de esclarecimento Tecnico.pdf](#)

Nome: JOEL SOARES DA SILVA JUNIOR

Esclarecimento:

Bom dia, segue esclarecimento referente ao prazo de entrega. [Pedido de Esclarecimento - Prazo de Entrega.pdf](#)

Resposta

Nome: Caio Vitor Delgado Cardoso

Resposta:

Senhor fornecedor, informamos que a especificação "HIDRÔMETRO UNIJATO 1/2 COM KIT CONEXÃO" atende plenamente às necessidades deste certame. Portanto, solicitamos que se limitem a essa descrição ao elaborar a proposta de preços. Agradecemos a compreensão e colaboração.

Nome: Caio Vitor Delgado Cardoso

Resposta:

Senhor fornecedor, informamos que a especificação "HIDRÔMETRO UNIJATO 1/2 COM KIT CONEXÃO" atende plenamente às necessidades deste certame. Portanto, solicitamos que se limitem a essa descrição ao elaborar a proposta de preços. Agradecemos a compreensão e colaboração.

Nome: Caio Vitor Delgado Cardoso

Resposta:

Senhor fornecedor, após análise criteriosa, reiteramos que o prazo de 10 (dez) dias para entrega dos materiais de construção, elétricos e hidráulicos é viável e suficiente para atender às necessidades deste certame. Ressaltamos a garantia de ampla concorrência e o cumprimento das obrigações contratuais sem prejuízos ou sanções. Agradecemos a compreensão e colaboração.

Lote 1
CIMENTO 50KG

Fornecedor: Galina & Lunardi LTDA-ME

CNPJ/CPF 02.805.614/0001-76

Data/hora de envio 27/05/2024 08:05:14

Avaliação da proposta: Classificado.

Descrição Comprador

1 - CIMENTO 50KG

| Descrição do Fornecedor | Quantidade | Unidade de Medida | Unitário Proposto |
|-------------------------|------------|-------------------|-------------------|
| CIMENTO 50KG | 150,00 | Sacos | 44,00 |

Marca: POTY

Fabricante: POTY

Modelo:

Lote 2
AREIA LAVADA

Fornecedor: Galina & Lunardi LTDA-ME

CNPJ/CPF 02.805.614/0001-76

Data/hora de envio 27/05/2024 08:05:14

Avaliação da proposta: Classificado.

Descrição Comprador

2 - AREIA LAVADA

| Descrição do Fornecedor | Quantidade | Unidade de Medida | Unitário Proposto |
|-------------------------|------------|-------------------|-------------------|
| AREIA LAVADA | 50,00 | Metros Cúbicos | 127,00 |

Marca: AREAL

Fabricante: AREAL

Modelo:

Lote 3
SEIXO DE 3 - 6 MM

Fornecedor: Galina & Lunardi LTDA-ME

CNPJ/CPF 02.805.614/0001-76

Data/hora de envio 27/05/2024 08:05:14

Avaliação da proposta: Classificado.

Descrição Comprador

3 - SEIXO DE 3 - 6 MM

| Descrição do Fornecedor | Quantidade | Unidade de Medida | Unitário Proposto |
|-------------------------|------------|-------------------|-------------------|
| SEIXO DE 3 - 6 MM | 40,00 | Metros Cúbicos | 164,40 |

Marca: SEIXO

Fabricante: SEIXO

Modelo:

Lote 4
VERGALHÃO 16mm 5/8

Fornecedor: Galina & Lunardi LTDA-ME

CNPJ/CPF 02.805.614/0001-76

Data/hora de envio 27/05/2024 08:05:14

Avaliação da proposta: Classificado.

Descrição Comprador

4 - VERGALHÃO 16mm 5/8

| Descrição do Fornecedor | Quantidade | Unidade de Medida | Unitário Proposto |
|-------------------------|------------|-------------------|-------------------|
| VERGALHÃO 16mm 5/8 | 20,00 | Unidades | 159,30 |

Marca: GERDAU

Fabricante: GERDAU

Modelo:

Lote 5
VERGALHÃO 10mm 3/8

Fornecedor: Galina & Lunardi LTDA-ME

CNPJ/CPF 02.805.614/0001-76

Data/hora de envio 27/05/2024 08:05:14

Avaliação da proposta: Classificado.

Descrição Comprador

5 - VERGALHÃO 10mm 3/8

Descrição do Fornecedor

VERGALHÃO 10mm 3/8

Marca: GERDAU

Fabricante: GERDAU

Modelo:

Quantidade

Unidade de Medida

Unitário Proposto

20,00

Unidades

56,00

E/L
8

Lote 6

VERGALHÃO Ca660 4.2

Fornecedor: Galina & Lunardi LTDA-ME

CNPJ/CPF 02.805.614/0001-76

Data/hora de envio 27/05/2024 08:05:14

Avaliação da proposta: Classificado.

Descrição Comprador

6 - VERGALHÃO Ca660 4.2

Descrição do Fornecedor

VERGALHÃO Ca660 4.2

Marca: GERDAU

Fabricante: GERDAU

Modelo:

Quantidade

Unidade de Medida

Unitário Proposto

20,00

Unidades

10,00

Lote 7

ARAME RECOZIDO 18mm

Fornecedor: CONSTRULUZ COMERCIO E SERVICOS LTDA

CNPJ/CPF 21.162.928/0001-42

Data/hora de envio 26/05/2024 18:47:20

Avaliação da proposta: Classificado.

Descrição Comprador

7 - ARAME RECOZIDO 18mm

Descrição do Fornecedor

ARAME RECOZIDO 18mm

Marca: JOMARCA

Fabricante: JOMARCA

Modelo:

Quantidade

Unidade de Medida

Unitário Proposto

20,00

Quilogramas

13,00

Lote 8

TELHA TIPO BRASILIT

Fornecedor: Galina & Lunardi LTDA-ME

CNPJ/CPF 02.805.614/0001-76

Data/hora de envio 27/05/2024 08:05:14

Avaliação da proposta: Classificado.

Descrição Comprador

8 - TELHA TIPO BRASILIT

Descrição do Fornecedor

TELHA TIPO BRASILIT

Marca: BRASILIT

Fabricante: BRASILIT

Modelo:

Quantidade

Unidade de Medida

Unitário Proposto

100,00

Unidades

24,20

Lote 9

TELHA PLAN 44X15,5

Fornecedor: Galina & Lunardi LTDA-ME

CNPJ/CPF 02.805.614/0001-76

Data/hora de envio 27/05/2024 08:05:14

Avaliação da proposta: Classificado.

Descrição Comprador

9 - TELHA PLAN 44X15,5

Descrição do Fornecedor

TELHA PLAN 44X15,5

Quantidade

3.000,00

Unidade de Medida

Unidades

Unitário Proposto

2,25

Marca: CERAMICA

Fabricante: CERAMICA

Modelo:

Lote 10

BLOCO CERÂMICO 6 FUROS

Fornecedor: Galina & Lunardi LTDA-ME

CNPJ/CPF 02.805.614/0001-76

Data/hora de envio 27/05/2024 08:05:14

Avaliação da proposta: Classificado.

Descrição Comprador

10 - BLOCO CERÂMICO 6 FUROS

Descrição do Fornecedor

BLOCO CERÂMICO 6 FUROS

Quantidade

4.000,00

Unidade de Medida

Unidades

Unitário Proposto

1,44

Marca: CERAMICA

Fabricante: CERAMICA

Modelo:

Lote 11

TINTA ESMALTE SINTÉTICO LARANJA 18 LITROS

Fornecedor: CONSTRULUZ COMERCIO E SERVICOS LTDA

CNPJ/CPF 21.162.928/0001-42

Data/hora de envio 26/05/2024 18:47:20

Avaliação da proposta: Classificado.

Descrição Comprador

11 - TINTA ESMALTE SINTÉTICO LARANJA 18 LITROS

Descrição do Fornecedor

TINTA ESMALTE SINTÉTICO LARANJA 18 LITROS

Quantidade

30,00

Unidade de Medida

Unidades

Unitário Proposto

544,00

Marca: LEINERTEX

Fabricante: LEINERTEX

Modelo:

Lote 12

TINTA ESMALTE SINTÉTICO VERDE 18 LITROS

Fornecedor: Galina & Lunardi LTDA-ME

CNPJ/CPF 02.805.614/0001-76

Data/hora de envio 27/05/2024 08:05:14

Avaliação da proposta: Classificado.

Descrição Comprador

12 - TINTA ESMALTE SINTÉTICO VERDE 18 LITROS

Descrição do Fornecedor

TINTA ESMALTE SINTÉTICO VERDE 18 LITROS

Quantidade

30,00

Unidade de Medida

Unidades

Unitário Proposto

549,00

Marca: VELOZ

Fabricante: VELOZ

Modelo:

Lote 13

TINTA ESMALTE SINTÉTICO BEGE 18 LITROS

Fornecedor: CONSTRULUZ COMERCIO E SERVICOS LTDA

CNPJ/CPF 21.162.928/0001-42

Data/hora de envio 26/05/2024 18:47:20

Avaliação da proposta: Classificado.

Descrição Comprador

17 - TUBO PVC 6 METROS 85mm

| Descrição do Fornecedor | Quantidade | Unidade de Medida | Unitário Proposto |
|-------------------------|------------|-------------------|-------------------|
| TUBO PVC 6 METROS 85mm | 60,00 | Unidades | 158,95 |

Marca: TIGRE

Fabricante: TIGRE

Modelo: TIGRE

Lote 18**TUBO PVC 6 METORS 75mm**

Fornecedor: CONSTRULUZ COMERCIO E SERVICOS LTDA

CNPJ/CPF 21.162.928/0001-42

Data/hora de envio 26/05/2024 18:47:20

Avaliação da proposta: Classificado.

Descrição Comprador

18 - TUBO PVC 6 METORS 75mm

| Descrição do Fornecedor | Quantidade | Unidade de Medida | Unitário Proposto |
|-------------------------|------------|-------------------|-------------------|
| TUBO PVC 6 METORS 75mm | 40,00 | Unidades | 126,31 |

Marca: AMANCO

Fabricante: AMANCO

Modelo:

Lote 19**[COTA AMPLA CONCORRÊNCIA] - TUBO PVC 6 METROS 60mm**

Fornecedor: CONSTRULUZ COMERCIO E SERVICOS LTDA

CNPJ/CPF 21.162.928/0001-42

Data/hora de envio 26/05/2024 18:47:20

Avaliação da proposta: Classificado.

Descrição Comprador

19 - [COTA AMPLA CONCORRÊNCIA] - TUBO PVC 6 METROS 60mm

| Descrição do Fornecedor | Quantidade | Unidade de Medida | Unitário Proposto |
|--|------------|-------------------|-------------------|
| [COTA AMPLA CONCORRÊNCIA] - TUBO PVC 6 METROS 60mm | 975,00 | Unidades | 69,81 |

Marca: AMANCO

Fabricante: AMANCO

Modelo:

Lote 20**[COTA RESERVADA ME/EPP] - TUBO PVC 6 METROS 60mm**

Fornecedor: TALENTOS D AGUA REPRESENTACAO PROJETOS ASSESSORIA LTDA

CNPJ/CPF 24.419.445/0001-79

Data/hora de envio 24/05/2024 17:48:59

Avaliação da proposta: Classificado.

Descrição Comprador

20 - [COTA RESERVADA ME/EPP] - TUBO PVC 6 METROS 60mm

| Descrição do Fornecedor | Quantidade | Unidade de Medida | Unitário Proposto |
|--|------------|-------------------|-------------------|
| [COTA RESERVADA ME/EPP] - TUBO PVC 6 METROS 60mm | 325,00 | Unidades | 78,87 |

Marca: TIGRE

Fabricante: TIGRE

Modelo: TIGRE

Lote 21**TUBO PVC 6 METROS 50mm**

Fornecedor: Galina & Lunardi LTDA-ME

CNPJ/CPF 02.805.614/0001-76

Data/hora de envio 27/05/2024 08:05:14

Avaliação da proposta: Classificado.

Descrição Comprador

21 - TUBO PVC 6 METROS 50mm

Descrição do Fornecedor

TUBO PVC 6 METROS 50mm

Marca: KRONA

Fabricante: KRONA

Modelo:

| Quantidade | Unidade de Medida | Unitário Proposto |
|------------|-------------------|-------------------|
| 60,00 | Unidades | 54,49 |

Lote 22

TUBO PVC 6 METROS 40mm

Fornecedor: TALENTOS D AGUA REPRESENTACAO PROJETOS ASSESSORIA LTDA

CNPJ/CPF 24.419.445/0001-79

Data/hora de envio 24/05/2024 17:48:59

Avaliação da proposta: Classificado.

Descrição Comprador

22 - TUBO PVC 6 METROS 40mm

Descrição do Fornecedor

TUBO PVC 6 METROS 40mm

Marca: TIGRE

Fabricante: TIGRE

Modelo: TIGRE

| Quantidade | Unidade de Medida | Unitário Proposto |
|------------|-------------------|-------------------|
| 20,00 | Unidades | 40,00 |

Lote 23

TUBO PVC 6 METROS 32mm

Fornecedor: TALENTOS D AGUA REPRESENTACAO PROJETOS ASSESSORIA LTDA

CNPJ/CPF 24.419.445/0001-79

Data/hora de envio 24/05/2024 17:48:59

Avaliação da proposta: Classificado.

Descrição Comprador

23 - TUBO PVC 6 METROS 32mm

Descrição do Fornecedor

TUBO PVC 6 METROS 32mm

Marca: TIGRE

Fabricante: TIGRE

Modelo: TIGRE

| Quantidade | Unidade de Medida | Unitário Proposto |
|------------|-------------------|-------------------|
| 15,00 | Unidades | 27,00 |

Lote 24

TUBO PVC 6 METROS 25mm

Fornecedor: TALENTOS D AGUA REPRESENTACAO PROJETOS ASSESSORIA LTDA

CNPJ/CPF 24.419.445/0001-79

Data/hora de envio 24/05/2024 17:48:59

Avaliação da proposta: Classificado.

Descrição Comprador

24 - TUBO PVC 6 METROS 25mm

Descrição do Fornecedor

TUBO PVC 6 METROS 25mm

Marca: TIGRE

Fabricante: TIGRE

Modelo: TIGRE

| Quantidade | Unidade de Medida | Unitário Proposto |
|------------|-------------------|-------------------|
| 500,00 | Unidades | 16,76 |

Lote 25

TUBO PVC 6 METROS 20mm

Fornecedor: TALENTOS D AGUA REPRESENTACAO PROJETOS ASSESSORIA LTDA

CNPJ/CPF 24.419.445/0001-79

Data/hora de envio 24/05/2024 17:48:59

Avaliação da proposta: Classificado.

Descrição Comprador

25 - TUBO PVC 6 METROS 20mm

Descrição do Fornecedor

TUBO PVC 6 METROS 20mm

Marca: TIGRE

Fabricante: TIGRE

Modelo: TIGRE

| Quantidade | Unidade de Medida | Unitário Proposto |
|------------|-------------------|-------------------|
| 600,00 | Unidades | 11,82 |

Lote 26

COLA PARA TUBOS E CONECCÇÕES 75G CAIXA COM 30 UNIDADES

Fornecedor: CONSTRULUZ COMERCIO E SERVICOS LTDA

CNPJ/CPF 21.162.928/0001-42

Data/hora de envio 26/05/2024 18:47:20

Avaliação da proposta: Classificado.

Descrição Comprador

26 - COLA PARA TUBOS E CONECCÇÕES 75G CAIXA COM 30 UNIDADES

Descrição do Fornecedor

COLA PARA TUBOS E CONECCÇÕES 75G CAIXA COM 30 UNIDADES

Marca: AMANCO

Fabricante: AMANCO

Modelo:

| Quantidade | Unidade de Medida | Unitário Proposto |
|------------|-------------------|-------------------|
| 20,00 | Caixas | 101,84 |

Lote 27

ADAPTADOR 40mm

Fornecedor: CONSTRULUZ COMERCIO E SERVICOS LTDA

CNPJ/CPF 21.162.928/0001-42

Data/hora de envio 26/05/2024 18:47:20

Avaliação da proposta: Classificado.

Descrição Comprador

27 - ADAPTADOR 40mm

Descrição do Fornecedor

ADAPTADOR 40mm

Marca: AMANCO

Fabricante: AMANCO

Modelo:

| Quantidade | Unidade de Medida | Unitário Proposto |
|------------|-------------------|-------------------|
| 30,00 | Unidades | 2,85 |

Lote 28

ADAPTADOR CURTO 85mm

Fornecedor: TALENTOS D AGUA REPRESENTACAO PROJETOS ASSESSORIA LTDA

CNPJ/CPF 24.419.445/0001-79

Data/hora de envio 24/05/2024 17:48:59

Avaliação da proposta: Classificado.

Descrição Comprador

28 - ADAPTADOR CURTO 85mm

Descrição do Fornecedor

ADAPTADOR CURTO 85mm

Marca: TIGRE

Fabricante: TIGRE

Modelo: TIGRE

| Quantidade | Unidade de Medida | Unitário Proposto |
|------------|-------------------|-------------------|
| 25,00 | Unidades | 8,00 |

Lote 29

ADAPTADOR CURTO 75mm

Fornecedor: TALENTOS D AGUA REPRESENTACAO PROJETOS ASSESSORIA LTDA

CNPJ/CPF 24.419.445/0001-79

722

Data/hora de envio 24/05/2024 17:48:59

Avaliação da proposta: Classificado.

Descrição Comprador

29 - ADAPTADOR CURTO 75mm

Descrição do Fornecedor

ADAPTADOR CURTO 75mm

Marca: TIGRE

Fabricante: TIGRE

Modelo: TIGRE

| Quantidade | Unidade de Medida | Unitário Proposto |
|------------|-------------------|-------------------|
| 10,00 | Unidades | 7,00 |

Lote 30

ADAPTADOR CURTO 60mm

Fornecedor: TALENTOS D AGUA REPRESENTACAO PROJETOS ASSESSORIA LTDA

CNPJ/CPF 24.419.445/0001-79

Data/hora de envio 24/05/2024 17:48:59

Avaliação da proposta: Classificado.

Descrição Comprador

30 - ADAPTADOR CURTO 60mm

Descrição do Fornecedor

ADAPTADOR CURTO 60mm

Marca: TIGRE

Fabricante: TIGRE

Modelo: TIGRE

| Quantidade | Unidade de Medida | Unitário Proposto |
|------------|-------------------|-------------------|
| 30,00 | Unidades | 4,00 |

Lote 31

ADAPTADOR CURTO 50mm

Fornecedor: TALENTOS D AGUA REPRESENTACAO PROJETOS ASSESSORIA LTDA

CNPJ/CPF 24.419.445/0001-79

Data/hora de envio 24/05/2024 17:48:59

Avaliação da proposta: Classificado.

Descrição Comprador

31 - ADAPTADOR CURTO 50mm

Descrição do Fornecedor

ADAPTADOR CURTO 50mm

Marca: TIGRE

Fabricante: TIGRE

Modelo: TIGRE

| Quantidade | Unidade de Medida | Unitário Proposto |
|------------|-------------------|-------------------|
| 25,00 | Unidades | 3,00 |

Lote 32

ADAPTADOR CURTO 32mm

Fornecedor: C. V. COMERCIO DE MATERIAIS DE CONSTRUCAO LTDA

CNPJ/CPF 03.318.489/0001-32

Data/hora de envio 27/05/2024 08:35:23

Avaliação da proposta: Classificado.

Descrição Comprador

32 - ADAPTADOR CURTO 32mm

Descrição do Fornecedor

ADAPTADOR CURTO 32mm

Marca: KRONA

Fabricante: KRONA

Modelo: ADAPTADOR CURTO 32mm

| Quantidade | Unidade de Medida | Unitário Proposto |
|------------|-------------------|-------------------|
| 16,00 | Unidades | 1,45 |

Lote 33

ADAPTADOR CURTO 25mm

Fornecedor: TALENTOS D AGUA REPRESENTACAO PROJETOS ASSESSORIA LTDA

CNPJ/CPF 24.419.445/0001-79

Data/hora de envio 24/05/2024 17:48:59

Avaliação da proposta: Classificado.

Descrição Comprador

33 - ADAPTADOR CURTO 25mm

| Descrição do Fornecedor | Quantidade | Unidade de Medida | Unitário Proposto |
|-------------------------|--------------------------|----------------------|-------------------|
| ADAPTADOR CURTO 25mm | 40,00 | Unidades | 0,50 |
| Marca: TIGRE | Fabricante: TIGRE | Modelo: TIGRE | |

Lote 34

ADAPTADOR CURTO 20mm

Fornecedor: TALENTOS D AGUA REPRESENTACAO PROJETOS ASSESSORIA LTDA

CNPJ/CPF 24.419.445/0001-79

Data/hora de envio 24/05/2024 17:48:59

Avaliação da proposta: Classificado.

Descrição Comprador

34 - ADAPTADOR CURTO 20mm

| Descrição do Fornecedor | Quantidade | Unidade de Medida | Unitário Proposto |
|-------------------------|--------------------------|----------------------|-------------------|
| ADAPTADOR CURTO 20mm | 130,00 | Unidades | 0,30 |
| Marca: TIGRE | Fabricante: TIGRE | Modelo: TIGRE | |

Lote 35

CAP C/ANEL 60mm

Fornecedor: TALENTOS D AGUA REPRESENTACAO PROJETOS ASSESSORIA LTDA

CNPJ/CPF 24.419.445/0001-79

Data/hora de envio 24/05/2024 17:48:59

Avaliação da proposta: Classificado.

Descrição Comprador

35 - CAP C/ANEL 60mm

| Descrição do Fornecedor | Quantidade | Unidade de Medida | Unitário Proposto |
|-------------------------|--------------------------|----------------------|-------------------|
| CAP C/ANEL 60mm | 40,00 | Unidades | 5,00 |
| Marca: TIGRE | Fabricante: TIGRE | Modelo: TIGRE | |

Lote 36

CAP SOLDÁVEL 85mm

Fornecedor: TALENTOS D AGUA REPRESENTACAO PROJETOS ASSESSORIA LTDA

CNPJ/CPF 24.419.445/0001-79

Data/hora de envio 24/05/2024 17:48:59

Avaliação da proposta: Classificado.

Descrição Comprador

36 - CAP SOLDÁVEL 85mm

| Descrição do Fornecedor | Quantidade | Unidade de Medida | Unitário Proposto |
|-------------------------|--------------------------|----------------------|-------------------|
| CAP SOLDÁVEL 85mm | 10,00 | Unidades | 10,00 |
| Marca: TIGRE | Fabricante: TIGRE | Modelo: TIGRE | |

Lote 37
CAP SOLDÁVEL 60mm

Fornecedor: TALENTOS D AGUA REPRESENTACAO PROJETOS ASSESSORIA LTDA

CNPJ/CPF 24.419.445/0001-79

Data/hora de envio 24/05/2024 17:48:59

Avaliação da proposta: Classificado.

Descrição Comprador

37 - CAP SOLDÁVEL 60mm

Descrição do Fornecedor

CAP SOLDÁVEL 60mm

Marca: TIGRE

Fabricante: TIGRE

Modelo: TIGRE

Quantidade

30,00

Unidade de Medida

Unidades

Unitário Proposto

4,00

Lote 38
CAP SOLDÁVEL 50mm

Fornecedor: TALENTOS D AGUA REPRESENTACAO PROJETOS ASSESSORIA LTDA

CNPJ/CPF 24.419.445/0001-79

Data/hora de envio 24/05/2024 17:48:59

Avaliação da proposta: Classificado.

Descrição Comprador

38 - CAP SOLDÁVEL 50mm

Descrição do Fornecedor

CAP SOLDÁVEL 50mm

Marca: TIGRE

Fabricante: TIGRE

Modelo: TIGRE

Quantidade

30,00

Unidade de Medida

Unidades

Unitário Proposto

2,00

Lote 39
CAP SOLDÁVEL 40mm

Fornecedor: TALENTOS D AGUA REPRESENTACAO PROJETOS ASSESSORIA LTDA

CNPJ/CPF 24.419.445/0001-79

Data/hora de envio 24/05/2024 17:48:59

Avaliação da proposta: Classificado.

Descrição Comprador

39 - CAP SOLDÁVEL 40mm

Descrição do Fornecedor

CAP SOLDÁVEL 40mm

Marca: TIGRE

Fabricante: TIGRE

Modelo: TIGRE

Quantidade

20,00

Unidade de Medida

Unidades

Unitário Proposto

2,00

Lote 40
CAP SOLDÁVEL 32mm

Fornecedor: TALENTOS D AGUA REPRESENTACAO PROJETOS ASSESSORIA LTDA

CNPJ/CPF 24.419.445/0001-79

Data/hora de envio 24/05/2024 17:48:59

Avaliação da proposta: Classificado.

Descrição Comprador

40 - CAP SOLDÁVEL 32mm

Descrição do Fornecedor

CAP SOLDÁVEL 32mm

Quantidade

20,00

Unidade de Medida

Unidades

Unitário Proposto

1,00

Marca: TIGRE

Fabricante: TIGRE

Modelo: TIGRE

Lote 41
CAP SOLDÁVEL 25mm

Fornecedor: TALENTOS D AGUA REPRESENTACAO PROJETOS ASSESSORIA LTDA

CNPJ/CPF 24.419.445/0001-79

Data/hora de envio 24/05/2024 17:48:59

Avaliação da proposta: Classificado.

Descrição Comprador

41 - CAP SOLDÁVEL 25mm

Descrição do Fornecedor

CAP SOLDÁVEL 25mm

Quantidade

Unidade de Medida

Unitário Proposto

40,00

Unidades

0,50

Marca: TIGRE

Fabricante: TIGRE

Modelo: TIGRE

Lote 42
CAP SOLDÁVEL 20mm

Fornecedor: TALENTOS D AGUA REPRESENTACAO PROJETOS ASSESSORIA LTDA

CNPJ/CPF 24.419.445/0001-79

Data/hora de envio 24/05/2024 17:48:59

Avaliação da proposta: Classificado.

Descrição Comprador

42 - CAP SOLDÁVEL 20mm

Descrição do Fornecedor

CAP SOLDÁVEL 20mm

Quantidade

Unidade de Medida

Unitário Proposto

1.700,00

Unidades

0,50

Marca: TIGRE

Fabricante: TIGRE

Modelo: TIGRE

Lote 43
COLAR ABRAÇADEIRA COM TRAVAS 110mm X 1/2

Fornecedor: TALENTOS D AGUA REPRESENTACAO PROJETOS ASSESSORIA LTDA

CNPJ/CPF 24.419.445/0001-79

Data/hora de envio 24/05/2024 17:48:59

Avaliação da proposta: Classificado.

Descrição Comprador

43 - COLAR ABRAÇADEIRA COM TRAVAS 110mm X 1/2

Descrição do Fornecedor

COLAR ABRAÇADEIRA COM TRAVAS 110mm X 1/2

Quantidade

Unidade de Medida

Unitário Proposto

30,00

Unidades

10,00

Marca: TIGRE

Fabricante: TIGRE

Modelo: TIGRE

Lote 44
COLAR ABRAÇADEIRA COM TRAVAS 85mm X 1/2

Fornecedor: TALENTOS D AGUA REPRESENTACAO PROJETOS ASSESSORIA LTDA

CNPJ/CPF 24.419.445/0001-79

Data/hora de envio 24/05/2024 17:48:59

Avaliação da proposta: Classificado.

Descrição Comprador

44 - COLAR ABRAÇADEIRA COM TRAVAS 85mm X 1/2

Descrição do Fornecedor

Quantidade

Unidade de Medida

Unitário Proposto

COLAR ABRAÇADEIRA COM TRAVAS 85mm X 1/2

50,00

Unidades

7,00

Marca: TIGRE

Fabricante: TIGRE

Modelo: TIGRE

Lote 45

COLAR ABRAÇADEIRA COM TRAVAS 60mm X 1/2

Fornecedor: C. V. COMERCIO DE MATERIAIS DE CONSTRUCAO LTDA

CNPJ/CPF 03.318.489/0001-32

Data/hora de envio 27/05/2024 08:35:23

Avaliação da proposta: Classificado.

Descrição Comprador

45 - COLAR ABRAÇADEIRA COM TRAVAS 60mm X 1/2

Descrição do Fornecedor

Quantidade

Unidade de Medida

Unitário Proposto

COLAR ABRAÇADEIRA COM TRAVAS 60mm X 1/2

100,00

Unidades

40,00

Marca: KRONA

Fabricante: KRONA

Modelo: COLAR ABRAÇADEIRA COM TRAVAS 60mm X 1/2

Lote 46

COLAR ABRAÇADEIRA COM TRAVAS 50mm X 1/2

Fornecedor: TALENTOS D AGUA REPRESENTACAO PROJETOS ASSESSORIA LTDA

CNPJ/CPF 24.419.445/0001-79

Data/hora de envio 24/05/2024 17:48:59

Avaliação da proposta: Classificado.

Descrição Comprador

46 - COLAR ABRAÇADEIRA COM TRAVAS 50mm X 1/2

Descrição do Fornecedor

Quantidade

Unidade de Medida

Unitário Proposto

COLAR ABRAÇADEIRA COM TRAVAS 50mm X 1/2

40,00

Unidades

7,00

Marca: TIGRE

Fabricante: TIGRE

Modelo: TIGRE

Lote 47

JOELHO SOLDÁVEL TLR PVC 25X¾

Fornecedor: Galina & Lunardi LTDA-ME

CNPJ/CPF 02.805.614/0001-76

Data/hora de envio 27/05/2024 08:05:14

Avaliação da proposta: Classificado.

Descrição Comprador

47 - JOELHO SOLDÁVEL TLR PVC 25X¾

Descrição do Fornecedor

Quantidade

Unidade de Medida

Unitário Proposto

JOELHO SOLDÁVEL TLR PVC 25X¾

50,00

Unidades

0,99

Marca: KRONA

Fabricante: KRONA

Modelo:

Lote 48

JOELHO SOLDÁVEL LR PVC 25X½

Fornecedor: TALENTOS D AGUA REPRESENTACAO PROJETOS ASSESSORIA LTDA

CNPJ/CPF 24.419.445/0001-79

Data/hora de envio 24/05/2024 17:48:59

Avaliação da proposta: Classificado.

Descrição Comprador

48 - JOELHO SOLDÁVEL LR PVC 25X½

| Descrição do Fornecedor | Quantidade | Unidade de Medida | Unitário Proposto |
|-----------------------------|-------------------|-------------------|-------------------|
| JOELHO SOLDÁVEL LR PVC 25X½ | 30,00 | Unidades | 1,00 |
| Marca: TIGRE | Fabricante: TIGRE | Modelo: TIGRE | |

Lote 49
JOELHO SOLDÁVEL LR PVC 20X½

Fornecedor: TALENTOS D AGUA REPRESENTACAO PROJETOS ASSESSORIA LTDA

CNPJ/CPF 24.419.445/0001-79

Data/hora de envio 24/05/2024 17:48:59

Avaliação da proposta: Classificado.

Descrição Comprador

49 - JOELHO SOLDAVEL LR PVC 20X½

| Descrição do Fornecedor | Quantidade | Unidade de Medida | Unitário Proposto |
|-----------------------------|-------------------|-------------------|-------------------|
| JOELHO SOLDÁVEL LR PVC 20X½ | 50,00 | Unidades | 1,00 |
| Marca: TIGRE | Fabricante: TIGRE | Modelo: TIGRE | |

Lote 50
JOELHO SOLDÁVEL PVC 110mm

Fornecedor: Galina & Lunardi LTDA-ME

CNPJ/CPF 02.805.614/0001-76

Data/hora de envio 27/05/2024 08:05:14

Avaliação da proposta: Classificado.

Descrição Comprador

50 - JOELHO SOLDAVEL PVC 110mm

| Descrição do Fornecedor | Quantidade | Unidade de Medida | Unitário Proposto |
|---------------------------|-------------------|-------------------|-------------------|
| JOELHO SOLDAVEL PVC 110mm | 50,00 | Unidades | 137,10 |
| Marca: KRONA | Fabricante: KRONA | Modelo: | |

Lote 51
JOELHO SOLDÁVEL PVC 85mm

Fornecedor: TALENTOS D AGUA REPRESENTACAO PROJETOS ASSESSORIA LTDA

CNPJ/CPF 24.419.445/0001-79

Data/hora de envio 24/05/2024 17:48:59

Avaliação da proposta: Classificado.

Descrição Comprador

51 - JOELHO SOLDAVEL PVC 85mm

| Descrição do Fornecedor | Quantidade | Unidade de Medida | Unitário Proposto |
|--------------------------|-------------------|-------------------|-------------------|
| JOELHO SOLDÁVEL PVC 85mm | 60,00 | Unidades | 20,00 |
| Marca: TIGRE | Fabricante: TIGRE | Modelo: TIGRE | |

Lote 52
JOELHO SOLDAVEL PVC 75mm

Fornecedor: TALENTOS D AGUA REPRESENTACAO PROJETOS ASSESSORIA LTDA

CNPJ/CPF 24.419.445/0001-79

Data/hora de envio 24/05/2024 17:48:59

Avaliação da proposta: Classificado.

Descrição Comprador

52 - JOELHO SOLDÁVEL PVC 75mm

| Descrição do Fornecedor | Quantidade | Unidade de Medida | Unitário Proposto |
|--------------------------|-------------------|-------------------|-------------------|
| JOELHO SOLDÁVEL PVC 75mm | 50,00 | Unidades | 20,00 |
| Marca: TIGRE | Fabricante: TIGRE | Modelo: TIGRE | |

Lote 53

JOELHO SOLDÁVEL PVC 60mm

Fornecedor: TALENTOS D AGUA REPRESENTACAO PROJETOS ASSESSORIA LTDA

CNPJ/CPF 24.419.445/0001-79

Data/hora de envio 24/05/2024 17:48:59

Avaliação da proposta: Classificado.

Descrição Comprador

53 - JOELHO SOLDÁVEL PVC 60mm

| Descrição do Fornecedor | Quantidade | Unidade de Medida | Unitário Proposto |
|--------------------------|-------------------|-------------------|-------------------|
| JOELHO SOLDÁVEL PVC 60mm | 100,00 | Unidades | 10,00 |
| Marca: TIGRE | Fabricante: TIGRE | Modelo: TIGRE | |

Lote 54

CRUZETAS SOLDÁVEL PVC DE 60mm

Fornecedor: C. V. COMERCIO DE MATERIAIS DE CONSTRUCAO LTDA

CNPJ/CPF 03.318.489/0001-32

Data/hora de envio 27/05/2024 08:35:23

Avaliação da proposta: Classificado.

Descrição Comprador

54 - CRUZETAS SOLDÁVEL PVC DE 60mm

| Descrição do Fornecedor | Quantidade | Unidade de Medida | Unitário Proposto |
|-------------------------------|-------------------|---------------------------------------|-------------------|
| CRUZETAS SOLDÁVEL PVC DE 60mm | 300,00 | Unidades | 55,90 |
| Marca: SHIVA | Fabricante: SHIVA | Modelo: CRUZETAS SOLDÁVEL PVC DE 60mm | |

Lote 55

TE SOLDÁVEL PVC DE 60 mm

Fornecedor: TALENTOS D AGUA REPRESENTACAO PROJETOS ASSESSORIA LTDA

CNPJ/CPF 24.419.445/0001-79

Data/hora de envio 24/05/2024 17:48:59

Avaliação da proposta: Classificado.

Descrição Comprador

55 - TE SOLDÁVEL PVC DE 60 mm

| Descrição do Fornecedor | Quantidade | Unidade de Medida | Unitário Proposto |
|--------------------------|-------------------|-------------------|-------------------|
| TE SOLDÁVEL PVC DE 60 mm | 200,00 | Unidades | 10,00 |
| Marca: TIGRE | Fabricante: TIGRE | Modelo: TIGRE | |

Lote 56

JOELHO SOLDÁVEL PVC 50mm

Fornecedor: TALENTOS D AGUA REPRESENTACAO PROJETOS ASSESSORIA LTDA

CNPJ/CPF 24.419.445/0001-79

Data/hora de envio 24/05/2024 17:48:59

Avaliação da proposta: Classificado.

Descrição Comprador

56 - JOELHO SOLDÁVEL PVC 50mm

Descrição do Fornecedor

JOELHO SOLDÁVEL PVC 50mm

Marca: TIGRE

Fabricante: TIGRE

Modelo: TIGRE

Quantidade

15,00

Unidade de Medida

Unidades

Unitário Proposto

4,00

730
5

Lote 57

JOELHO SOLDÁVEL PVC 40mm

Fornecedor: TALENTOS D AGUA REPRESENTACAO PROJETOS ASSESSORIA LTDA

CNPJ/CPF 24.419.445/0001-79

Data/hora de envio 24/05/2024 17:48:59

Avaliação da proposta: Classificado.

Descrição Comprador

57 - JOELHO SOLDÁVEL PVC 40mm

Descrição do Fornecedor

JOELHO SOLDÁVEL PVC 40mm

Marca: TIGRE

Fabricante: TIGRE

Modelo: TIGRE

Quantidade

100,00

Unidade de Medida

Unidades

Unitário Proposto

2,00

Lote 58

JOELHO SOLDÁVEL PVC 32mm

Fornecedor: TALENTOS D AGUA REPRESENTACAO PROJETOS ASSESSORIA LTDA

CNPJ/CPF 24.419.445/0001-79

Data/hora de envio 24/05/2024 17:48:59

Avaliação da proposta: Classificado.

Descrição Comprador

58 - JOELHO SOLDÁVEL PVC 32mm

Descrição do Fornecedor

JOELHO SOLDÁVEL PVC 32mm

Marca: TIGRE TIGRE

Fabricante: TIGRE

Modelo: TIGRE

Quantidade

100,00

Unidade de Medida

Unidades

Unitário Proposto

1,50

Lote 59

JOELHO SOLDÁVEL PVC 25mm

Fornecedor: Galina & Lunardi LTDA-ME

CNPJ/CPF 02.805.614/0001-76

Data/hora de envio 27/05/2024 08:05:14

Avaliação da proposta: Classificado.

Descrição Comprador

59 - JOELHO SOLDÁVEL PVC 25mm

Descrição do Fornecedor

JOELHO SOLDÁVEL PVC 25mm

Marca: KRONA

Fabricante: KRONA

Modelo:

Quantidade

200,00

Unidade de Medida

Unidades

Unitário Proposto

0,59

Lote 60

JOELHO SOLDÁVEL PVC 20mm

Fornecedor: C. V. COMERCIO DE MATERIAIS DE CONSTRUCAO LTDA

CNPJ/CPF 03.318.489/0001-32

Data/hora de envio 27/05/2024 08:35:23

Avaliação da proposta: Classificado.

Descrição Comprador

60 - JOELHO SOLDÁVEL PVC 20mm

Descrição do Fornecedor

JOELHO SOLDÁVEL PVC 20mm

Marca: KRONA

Fabricante: KRONA

Modelo: JOELHO SOLDÁVEL PVC 20mm

| Quantidade | Unidade de Medida | Unitário Proposto |
|------------|-------------------|-------------------|
| 1.600,00 | Unidades | 0,45 |

Lote 61

LUVA DE CORRER SOLDÁVEL PVC 250mm

Fornecedor: CONSTRULUZ COMERCIO E SERVICOS LTDA

CNPJ/CPF 21.162.928/0001-42

Data/hora de envio 26/05/2024 18:47:20

Avaliação da proposta: Classificado.

Descrição Comprador

61 - LUVA DE CORRER SOLDÁVEL PVC 250mm

Descrição do Fornecedor

LUVA DE CORRER SOLDÁVEL PVC 250mm

Marca: AMANCO

Fabricante: AMANCO

Modelo:

| Quantidade | Unidade de Medida | Unitário Proposto |
|------------|-------------------|-------------------|
| 30,00 | Unidades | 51,81 |

Lote 62

LUVA DE CORRER SOLDÁVEL PVC 200mm

Fornecedor: CONSTRULUZ COMERCIO E SERVICOS LTDA

CNPJ/CPF 21.162.928/0001-42

Data/hora de envio 26/05/2024 18:47:20

Avaliação da proposta: Classificado.

Descrição Comprador

62 - LUVA DE CORRER SOLDÁVEL PVC 200mm

Descrição do Fornecedor

LUVA DE CORRER SOLDÁVEL PVC 200mm

Marca: AMANCO

Fabricante: AMANCO

Modelo:

| Quantidade | Unidade de Medida | Unitário Proposto |
|------------|-------------------|-------------------|
| 30,00 | Unidades | 75,11 |

Lote 63

LUVA DE CORRER SOLDÁVEL PVC 160mm

Fornecedor: CONSTRULUZ COMERCIO E SERVICOS LTDA

CNPJ/CPF 21.162.928/0001-42

Data/hora de envio 26/05/2024 18:47:20

Avaliação da proposta: Classificado.

Descrição Comprador

63 - LUVA DE CORRER SOLDÁVEL PVC 160mm

Descrição do Fornecedor

LUVA DE CORRER SOLDÁVEL PVC 160mm

Marca: AMANCO

Fabricante: AMANCO

Modelo:

| Quantidade | Unidade de Medida | Unitário Proposto |
|------------|-------------------|-------------------|
| 30,00 | Unidades | 49,01 |

Lote 64

LUVA DE CORRER SOLDÁVEL PVC 150mm

Fornecedor: Galina & Lunardi LTDA-ME

CNPJ/CPF 02.805.614/0001-76

Data/hora de envio 27/05/2024 08:05:14

Avaliação da proposta: Classificado.

197

Descrição Comprador

64 - LUVA DE CORRER SOLDÁVEL PVC 150mm

| Descrição do Fornecedor | Quantidade | Unidade de Medida | Unitário Proposto |
|-----------------------------------|------------|-------------------|-------------------|
| LUVA DE CORRER SOLDÁVEL PVC 150mm | 30,00 | Unidades | 39,99 |

Marca: KRONA

Fabricante: KRONA

Modelo:

Lote 65

LUVA DE CORRER SOLDÁVEL PVC 140mm

Fornecedor: Galina & Lunardi LTDA-ME

CNPJ/CPF 02.805.614/0001-76

Data/hora de envio 27/05/2024 08:05:14

Avaliação da proposta: Classificado.

Descrição Comprador

65 - LUVA DE CORRER SOLDÁVEL PVC 140mm

| Descrição do Fornecedor | Quantidade | Unidade de Medida | Unitário Proposto |
|-----------------------------------|------------|-------------------|-------------------|
| LUVA DE CORRER SOLDÁVEL PVC 140mm | 50,00 | Unidades | 79,89 |

Marca: KRONA

Fabricante: KRONA

Modelo:

Lote 66

LUVA DE CORRER SOLDÁVEL PVC 110mm

Fornecedor: CONSTRULUZ COMERCIO E SERVICOS LTDA

CNPJ/CPF 21.162.928/0001-42

Data/hora de envio 26/05/2024 18:47:20

Avaliação da proposta: Classificado.

Descrição Comprador

66 - LUVA DE CORRER SOLDÁVEL PVC 110mm

| Descrição do Fornecedor | Quantidade | Unidade de Medida | Unitário Proposto |
|-----------------------------------|------------|-------------------|-------------------|
| LUVA DE CORRER SOLDÁVEL PVC 110mm | 50,00 | Unidades | 45,43 |

Marca: AMANCO

Fabricante: AMANCO

Modelo:

Lote 67

LUVA DE CORRER SOLDÁVEL PVC 100mm

Fornecedor: CONSTRULUZ COMERCIO E SERVICOS LTDA

CNPJ/CPF 21.162.928/0001-42

Data/hora de envio 26/05/2024 18:47:20

Avaliação da proposta: Classificado.

Descrição Comprador

67 - LUVA DE CORRER SOLDÁVEL PVC 100mm

| Descrição do Fornecedor | Quantidade | Unidade de Medida | Unitário Proposto |
|-----------------------------------|------------|-------------------|-------------------|
| LUVA DE CORRER SOLDÁVEL PVC 100mm | 20,00 | Unidades | 41,17 |

Marca: AMANCO

Fabricante: AMANCO

Modelo:

Lote 68

LUVA DE CORRER SOLDÁVEL PVC 85mm

Fornecedor: CONSTRULUZ COMERCIO E SERVICOS LTDA

CNPJ/CPF 21.162.928/0001-42

Data/hora de envio 26/05/2024 18:47:20

Avaliação da proposta: Classificado.

Descrição Comprador

68 - LUVA DE CORRER SOLDÁVEL PVC 85mm

| Descrição do Fornecedor | Quantidade | Unidade de Medida | Unitário Proposto |
|----------------------------------|--------------------|-------------------|-------------------|
| LUVA DE CORRER SOLDÁVEL PVC 85mm | 20,00 | Unidades | 49,61 |
| Marca: AMANCO | Fabricante: AMANCO | Modelo: | |

Lote 69

LUVA DE CORRER SOLDÁVEL PVC 60mm

Fornecedor: TALENTOS D AGUA REPRESENTACAO PROJETOS ASSESSORIA LTDA

CNPJ/CPF 24.419.445/0001-79

Data/hora de envio 24/05/2024 17:48:59

Avaliação da proposta: Classificado.

Descrição Comprador

69 - LUVA DE CORRER SOLDÁVEL PVC 60mm

| Descrição do Fornecedor | Quantidade | Unidade de Medida | Unitário Proposto |
|----------------------------------|-------------------|-------------------|-------------------|
| LUVA DE CORRER SOLDÁVEL PVC 60mm | 50,00 | Unidades | 10,00 |
| Marca: TIGRE | Fabricante: TIGRE | Modelo: TIGRE | |

Lote 70

LUVA DE CORRER SOLDÁVEL PVC 50mm

Fornecedor: TALENTOS D AGUA REPRESENTACAO PROJETOS ASSESSORIA LTDA

CNPJ/CPF 24.419.445/0001-79

Data/hora de envio 24/05/2024 17:48:59

Avaliação da proposta: Classificado.

Descrição Comprador

70 - LUVA DE CORRER SOLDÁVEL PVC 50mm

| Descrição do Fornecedor | Quantidade | Unidade de Medida | Unitário Proposto |
|----------------------------------|-------------------|-------------------|-------------------|
| LUVA DE CORRER SOLDÁVEL PVC 50mm | 20,00 | Unidades | 8,00 |
| Marca: TIGRE | Fabricante: TIGRE | Modelo: TIGRE | |

Lote 71

LUVA DE CORRER SOLDÁVEL PVC 40mm

Fornecedor: TALENTOS D AGUA REPRESENTACAO PROJETOS ASSESSORIA LTDA

CNPJ/CPF 24.419.445/0001-79

Data/hora de envio 24/05/2024 17:48:59

Avaliação da proposta: Classificado.

Descrição Comprador

71 - LUVA DE CORRER SOLDÁVEL PVC 40mm

| Descrição do Fornecedor | Quantidade | Unidade de Medida | Unitário Proposto |
|----------------------------------|-------------------|-------------------|-------------------|
| LUVA DE CORRER SOLDÁVEL PVC 40mm | 30,00 | Unidades | 6,00 |
| Marca: TIGRE | Fabricante: TIGRE | Modelo: TIGRE | |

Lote 72

LUVA DE CORRER SOLDÁVEL PVC 32mm

Fornecedor: TALENTOS D AGUA REPRESENTACAO PROJETOS ASSESSORIA LTDA

CNPJ/CPF 24.419.445/0001-79

Data/hora de envio 24/05/2024 17:48:59

Avaliação da proposta: Classificado.

733
6

Descrição Comprador

72 - LUVA DE CORRER SOLDÁVEL PVC 32mm

Descrição do Fornecedor

LUVA DE CORRER SOLDÁVEL PVC 32mm

Marca: TIGRE

Fabricante: TIGRE

Modelo: TIGRE

Quantidade

20,00

Unidade de Medida

Unidades

Unitário Proposto

10,00

Lote 73**LUVA DE CORRER SOLDÁVEL PVC 25mm****Fornecedor:** TALENTOS D AGUA REPRESENTACAO PROJETOS ASSESSORIA LTDA**CNPJ/CPF** 24.419.445/0001-79**Data/hora de envio** 24/05/2024 17:48:59**Avaliação da proposta:** Classificado.**Descrição Comprador**

73 - LUVA DE CORRER SOLDÁVEL PVC 25mm

Descrição do Fornecedor

LUVA DE CORRER SOLDÁVEL PVC 25mm

Marca: TIGRE

Fabricante: TIGRE

Modelo: TIGRE

Quantidade

30,00

Unidade de Medida

Unidades

Unitário Proposto

3,00

Lote 74**LUVA DE CORRER SOLDÁVEL PVC 20mm****Fornecedor:** TALENTOS D AGUA REPRESENTACAO PROJETOS ASSESSORIA LTDA**CNPJ/CPF** 24.419.445/0001-79**Data/hora de envio** 24/05/2024 17:48:59**Avaliação da proposta:** Classificado.**Descrição Comprador**

74 - LUVA DE CORRER SOLDÁVEL PVC 20mm

Descrição do Fornecedor

LUVA DE CORRER SOLDÁVEL PVC 20mm

Marca: TIGRE

Fabricante: TIGRE

Modelo: TIGRE

Quantidade

50,00

Unidade de Medida

Unidades

Unitário Proposto

2,00

Lote 75**LUVA LR SOLDÁVEL PVC 32X1****Fornecedor:** TALENTOS D AGUA REPRESENTACAO PROJETOS ASSESSORIA LTDA**CNPJ/CPF** 24.419.445/0001-79**Data/hora de envio** 24/05/2024 17:48:59**Avaliação da proposta:** Classificado.**Descrição Comprador**

75 - LUVA LR SOLDÁVEL PVC 32X1

Descrição do Fornecedor

LUVA LR SOLDÁVEL PVC 32X1

Marca: TIGRE

Fabricante: TIGRE

Modelo: TIGRE

Quantidade

50,00

Unidade de Medida

Unidades

Unitário Proposto

1,50

Lote 76**LUVA LR SOLDÁVEL PVC25X¾****Fornecedor:** CONSTRULUZ COMERCIO E SERVICOS LTDA**CNPJ/CPF** 21.162.928/0001-42

Data/hora de envio 26/05/2024 18:47:20

Avaliação da proposta: Classificado.

Descrição Comprador

76 - LUVA LR SOLDÁVEL PVC25X¾

Descrição do Fornecedor

LUVA LR SOLDÁVEL PVC25X¾

Marca: AMANCO

Fabricante: AMANCO

Modelo:

Quantidade

Unidade de Medida

Unitário Proposto

160,00

Unidades

0,55

Lote 77

LUVA LR SOLDÁVEL PVC 20X ½

Fornecedor: CONSTRULUZ COMERCIO E SERVICOS LTDA

CNPJ/CPF 21.162.928/0001-42

Data/hora de envio 26/05/2024 18:47:20

Avaliação da proposta: Classificado.

Descrição Comprador

77 - LUVA LR SOLDÁVEL PVC 20X ½

Descrição do Fornecedor

LUVA LR SOLDÁVEL PVC 20X ½

Marca: AMANCO

Fabricante: AMANCO

Modelo:

Quantidade

Unidade de Medida

Unitário Proposto

50,00

Unidades

0,43

Lote 78

LUVA SOLDÁVEL PVC 85mm

Fornecedor: TALENTOS D AGUA REPRESENTACAO PROJETOS ASSESSORIA LTDA

CNPJ/CPF 24.419.445/0001-79

Data/hora de envio 24/05/2024 17:48:59

Avaliação da proposta: Classificado.

Descrição Comprador

78 - LUVA SOLDÁVEL PVC 85mm

Descrição do Fornecedor

LUVA SOLDÁVEL PVC 85mm

Marca: TIGRE

Fabricante: TIGRE

Modelo: TIGRE

Quantidade

Unidade de Medida

Unitário Proposto

10,00

Unidades

12,00

Lote 79

LUVA SOLDÁVEL PVC 60mm

Fornecedor: TALENTOS D AGUA REPRESENTACAO PROJETOS ASSESSORIA LTDA

CNPJ/CPF 24.419.445/0001-79

Data/hora de envio 24/05/2024 17:48:59

Avaliação da proposta: Classificado.

Descrição Comprador

79 - LUVA SOLDÁVEL PVC 60mm

Descrição do Fornecedor

LUVA SOLDÁVEL PVC 60mm

Marca: TIGRE

Fabricante: TIGRE

Modelo: TIGRE

Quantidade

Unidade de Medida

Unitário Proposto

100,00

Unidades

5,00

Lote 80

LUVA SOLDÁVEL PVC 50mm

Fornecedor: TALENTOS D AGUA REPRESENTACAO PROJETOS ASSESSORIA LTDA

CNPJ/CPF 24.419.445/0001-79

735
6

Data/hora de envio 24/05/2024 17:48:59

Avaliação da proposta: Classificado.

Descrição Comprador

80 - LUVA SOLDÁVEL PVC 50mm

Descrição do Fornecedor

LUVA SOLDÁVEL PVC 50mm

Marca: TIGRE

Fabricante: TIGRE

Modelo: TIGRE

| Quantidade | Unidade de Medida | Unitário Proposto |
|------------|-------------------|-------------------|
| 50,00 | Unidades | 2,50 |

Lote 81

LUVA SOLDÁVEL PVC 40mm

Fornecedor: TALENTOS D AGUA REPRESENTACAO PROJETOS ASSESSORIA LTDA

CNPJ/CPF 24.419.445/0001-79

Data/hora de envio 24/05/2024 17:48:59

Avaliação da proposta: Classificado.

Descrição Comprador

81 - LUVA SOLDÁVEL PVC 40mm

Descrição do Fornecedor

LUVA SOLDÁVEL PVC 40mm

Marca: TIGRE

Fabricante: TIGRE

Modelo: TIGRE

| Quantidade | Unidade de Medida | Unitário Proposto |
|------------|-------------------|-------------------|
| 40,00 | Unidades | 1,50 |

Lote 82

LUVA SOLDÁVEL PVC 32mm

Fornecedor: TALENTOS D AGUA REPRESENTACAO PROJETOS ASSESSORIA LTDA

CNPJ/CPF 24.419.445/0001-79

Data/hora de envio 24/05/2024 17:48:59

Avaliação da proposta: Classificado.

Descrição Comprador

82 - LUVA SOLDÁVEL PVC 32mm

Descrição do Fornecedor

LUVA SOLDÁVEL PVC 32mm

Marca: TIGRE

Fabricante: TIGRE

Modelo: TIGRE

| Quantidade | Unidade de Medida | Unitário Proposto |
|------------|-------------------|-------------------|
| 35,00 | Unidades | 1,00 |

Lote 83

LUVA SOLDÁVEL PVC 25mm

Fornecedor: Galina & Lunardi LTDA-ME

CNPJ/CPF 02.805.614/0001-76

Data/hora de envio 27/05/2024 08:05:14

Avaliação da proposta: Classificado.

Descrição Comprador

83 - LUVA SOLDÁVEL PVC 25mm

Descrição do Fornecedor

LUVA SOLDÁVEL PVC 25mm

Marca: KRONA

Fabricante: KRONA

Modelo:

| Quantidade | Unidade de Medida | Unitário Proposto |
|------------|-------------------|-------------------|
| 120,00 | Unidades | 0,39 |

Lote 84

LUVA SOLDÁVEL PVC 20mm

Fornecedor: Galina & Lunardi LTDA-ME

CNPJ/CPF 02.805.614/0001-76

736

Data/hora de envio 27/05/2024 08:05:14

Avaliação da proposta: Classificado.

Descrição Comprador

84 - LUVA SOLDÁVEL PVC 20mm

| Descrição do Fornecedor | Quantidade | Unidade de Medida | Unitário Proposto |
|-------------------------|-------------------|-------------------|-------------------|
| LUVA SOLDÁVEL PVC 20mm | 2.000,00 | Unidades | 0,38 |
| Marca: KRONA | Fabricante: KRONA | Modelo: | |

Lote 85

LUVA UNIÃO SOLDÁVEL PVC 30mm

Fornecedor: Galina & Lunardi LTDA-ME

CNPJ/CPF 02.805.614/0001-76

Data/hora de envio 27/05/2024 08:05:14

Avaliação da proposta: Classificado.

Descrição Comprador

85 - LUVA UNIÃO SOLDÁVEL PVC 30mm

| Descrição do Fornecedor | Quantidade | Unidade de Medida | Unitário Proposto |
|------------------------------|-------------------|-------------------|-------------------|
| LUVA UNIÃO SOLDÁVEL PVC 30mm | 60,00 | Unidades | 6,99 |
| Marca: KRONA | Fabricante: KRONA | Modelo: | |

Lote 86

BUCHA REDUÇÃO CURTA SOLDÁVEL PVC 110X85mm

Fornecedor: TALENTOS D AGUA REPRESENTACAO PROJETOS ASSESSORIA LTDA

CNPJ/CPF 24.419.445/0001-79

Data/hora de envio 24/05/2024 17:48:59

Avaliação da proposta: Classificado.

Descrição Comprador

86 - BUCHA REDUÇÃO CURTA SOLDÁVEL PVC 110X85mm

| Descrição do Fornecedor | Quantidade | Unidade de Medida | Unitário Proposto |
|---|-------------------|-------------------|-------------------|
| BUCHA REDUÇÃO CURTA SOLDÁVEL PVC 110X85mm | 100,00 | Unidades | 20,00 |
| Marca: TIGRE | Fabricante: TIGRE | Modelo: TIGRE | |

Lote 87

BUCHA REDUÇÃO CURTA SOLDÁVEL PVC 85X75mm

Fornecedor: TALENTOS D AGUA REPRESENTACAO PROJETOS ASSESSORIA LTDA

CNPJ/CPF 24.419.445/0001-79

Data/hora de envio 24/05/2024 17:48:59

Avaliação da proposta: Classificado.

Descrição Comprador

87 - BUCHA REDUÇÃO CURTA SOLDÁVEL PVC 85X75mm

| Descrição do Fornecedor | Quantidade | Unidade de Medida | Unitário Proposto |
|--|-------------------|-------------------|-------------------|
| BUCHA REDUÇÃO CURTA SOLDÁVEL PVC 85X75mm | 20,00 | Unidades | 10,00 |
| Marca: TIGRE | Fabricante: TIGRE | Modelo: TIGRE | |

Lote 88

BUCHA REDUÇÃO CURTA SOLDÁVEL PVC 85X60mm

Fornecedor: TALENTOS D AGUA REPRESENTACAO PROJETOS ASSESSORIA LTDA

CNPJ/CPF 24.419.445/0001-79

737

Data/hora de envio 24/05/2024 17:48:59

Avaliação da proposta: Classificado.

Descrição Comprador

88 - BUCHA REDUÇÃO CURTA SOLDÁVEL PVC 85X60mm

Descrição do Fornecedor

BUCHA REDUÇÃO CURTA SOLDÁVEL PVC 85X60mm

Marca: TIGRE

Fabricante: TIGRE

Modelo: TIGRE

Quantidade

Unidade de Medida

Unitário Proposto

30,00

Unidades

10,00

Lote 89

BUCHA REDUÇÃO CURTA SOLDÁVEL PVC 75X60mm

Fornecedor: TALENTOS D AGUA REPRESENTACAO PROJETOS ASSESSORIA LTDA

CNPJ/CPF 24.419.445/0001-79

Data/hora de envio 24/05/2024 17:48:59

Avaliação da proposta: Classificado.

Descrição Comprador

89 - BUCHA REDUÇÃO CURTA SOLDÁVEL PVC 75X60mm

Descrição do Fornecedor

BUCHA REDUÇÃO CURTA SOLDÁVEL PVC 75X60mm

Marca: TIGRE

Fabricante: TIGRE

Modelo: TIGRE

Quantidade

Unidade de Medida

Unitário Proposto

30,00

Unidades

10,00

Lote 90

BUCHA REDUÇÃO CURTA SOLDÁVEL PVC 60X50mm

Fornecedor: TALENTOS D AGUA REPRESENTACAO PROJETOS ASSESSORIA LTDA

CNPJ/CPF 24.419.445/0001-79

Data/hora de envio 24/05/2024 17:48:59

Avaliação da proposta: Classificado.

Descrição Comprador

90 - BUCHA REDUÇÃO CURTA SOLDÁVEL PVC 60X50mm

Descrição do Fornecedor

BUCHA REDUÇÃO CURTA SOLDÁVEL PVC 60X50mm

Marca: TIGRE

Fabricante: TIGRE

Modelo: TIGRE

Quantidade

Unidade de Medida

Unitário Proposto

60,00

Unidades

3,00

Lote 91

BUCHA REDUÇÃO CURTA SOLDÁVEL PVC 50X40mm

Fornecedor: CONSTRULUZ COMERCIO E SERVICOS LTDA

CNPJ/CPF 21.162.928/0001-42

Data/hora de envio 26/05/2024 18:47:20

Avaliação da proposta: Classificado.

Descrição Comprador

91 - BUCHA REDUÇÃO CURTA SOLDÁVEL PVC 50X40mm

Descrição do Fornecedor

BUCHA REDUÇÃO CURTA SOLDÁVEL PVC 50X40mm

Marca: AMANCO

Fabricante: AMANCO

Modelo:

Quantidade

Unidade de Medida

Unitário Proposto

30,00

Unidades

4,46

Lote 92

BUCHA REDUÇÃO CURTA SOLDÁVEL PVC 40X32mm

Fornecedor: TALENTOS D AGUA REPRESENTACAO PROJETOS ASSESSORIA LTDA

CNPJ/CPF 24.419.445/0001-79

Data/hora de envio 24/05/2024 17:48:59

Avaliação da proposta: Classificado.

Descrição Comprador

92 - BUCHA REDUÇÃO CURTA SOLDÁVEL PVC 40X32mm

Descrição do Fornecedor

BUCHA REDUÇÃO CURTA SOLDÁVEL PVC 40X32mm

Marca: TIGRE

Fabricante: TIGRE

Modelo: TIGRE

| Quantidade | Unidade de Medida | Unitário Proposto |
|------------|-------------------|-------------------|
| 28,00 | Unidades | 1,00 |

Lote 93

BUCHA REDUÇÃO CURTA SOLDÁVEL PVC 32X25mm

Fornecedor: CONSTRULUZ COMERCIO E SERVICOS LTDA

CNPJ/CPF 21.162.928/0001-42

Data/hora de envio 26/05/2024 18:47:20

Avaliação da proposta: Classificado.

Descrição Comprador

93 - BUCHA REDUÇÃO CURTA SOLDÁVEL PVC 32X25mm

Descrição do Fornecedor

BUCHA REDUÇÃO CURTA SOLDÁVEL PVC 32X25mm

Marca: AMANCO

Fabricante: AMANCO

Modelo:

| Quantidade | Unidade de Medida | Unitário Proposto |
|------------|-------------------|-------------------|
| 50,00 | Unidades | 0,34 |

Lote 94

BUCHA REDUÇÃO CURTA SOLDÁVEL PVC 25X20mm

Fornecedor: TALENTOS D AGUA REPRESENTACAO PROJETOS ASSESSORIA LTDA

CNPJ/CPF 24.419.445/0001-79

Data/hora de envio 24/05/2024 17:48:59

Avaliação da proposta: Classificado.

Descrição Comprador

94 - BUCHA REDUÇÃO CURTA SOLDÁVEL PVC 25X20mm

Descrição do Fornecedor

BUCHA REDUÇÃO CURTA SOLDÁVEL PVC 25X20mm

Marca: TIGRE

Fabricante: TIGRE

Modelo: TIGRE

| Quantidade | Unidade de Medida | Unitário Proposto |
|------------|-------------------|-------------------|
| 300,00 | Unidades | 0,20 |

Lote 95

TE SOLDÁVEL PVC 85mm

Fornecedor: CONSTRULUZ COMERCIO E SERVICOS LTDA

CNPJ/CPF 21.162.928/0001-42

Data/hora de envio 26/05/2024 18:47:20

Avaliação da proposta: Classificado.

Descrição Comprador

95 - TE SOLDÁVEL PVC 85mm

Descrição do Fornecedor

TE SOLDÁVEL PVC 85mm

Marca: AMANCO

Fabricante: AMANCO

Modelo:

| Quantidade | Unidade de Medida | Unitário Proposto |
|------------|-------------------|-------------------|
| 40,00 | Unidades | 41,02 |

Lote 96

TE SOLDÁVEL PVC 75mm

Fornecedor: TALENTOS D AGUA REPRESENTACAO PROJETOS ASSESSORIA LTDA

CNPJ/CPF 24.419.445/0001-79

739

Data/hora de envio 24/05/2024 17:48:59

Avaliação da proposta: Classificado.

Descrição Comprador

96 - TE SOLDÁVEL PVC 75mm

Descrição do Fornecedor

TE SOLDÁVEL PVC 75mm

Marca: TIGRE

Fabricante: TIGRE

Modelo: TIGRE

Quantidade

Unidade de Medida

Unitário Proposto

30,00

Unidades

20,00

Lote 97

TE SOLDÁVEL PVC 60mm

Fornecedor: TALENTOS D AGUA REPRESENTACAO PROJETOS ASSESSORIA LTDA

CNPJ/CPF 24.419.445/0001-79

Data/hora de envio 24/05/2024 17:48:59

Avaliação da proposta: Classificado.

Descrição Comprador

97 - TE SOLDÁVEL PVC 60mm

Descrição do Fornecedor

TE SOLDÁVEL PVC 60mm

Marca: TIGRE

Fabricante: TIGRE

Modelo: TIGRE

Quantidade

Unidade de Medida

Unitário Proposto

30,00

Unidades

10,00

Lote 98

TE SOLDÁVEL PVC 50mm

Fornecedor: C. V. COMERCIO DE MATERIAIS DE CONSTRUCAO LTDA

CNPJ/CPF 03.318.489/0001-32

Data/hora de envio 27/05/2024 08:35:23

Avaliação da proposta: Classificado.

Descrição Comprador

98 - TE SOLDÁVEL PVC 50mm

Descrição do Fornecedor

TE SOLDÁVEL PVC 50mm

Marca: SHIVA

Fabricante: SHIVA

Modelo: TE SOLDÁVEL PVC 50mm

Quantidade

Unidade de Medida

Unitário Proposto

100,00

Unidades

9,90

Lote 99

TE SOLDÁVEL PVC 40mm

Fornecedor: TALENTOS D AGUA REPRESENTACAO PROJETOS ASSESSORIA LTDA

CNPJ/CPF 24.419.445/0001-79

Data/hora de envio 24/05/2024 17:48:59

Avaliação da proposta: Classificado.

Descrição Comprador

99 - TE SOLDÁVEL PVC 40mm

Descrição do Fornecedor

TE SOLDÁVEL PVC 40mm

Marca: TIGRE

Fabricante: TIGRE

Modelo:

Quantidade

Unidade de Medida

Unitário Proposto

100,00

Unidades

3,00

Lote 100

TE SOLDÁVEL PVC 32mm

Fornecedor: Galina & Lunardi LTDA-ME

CNPJ/CPF 02.805.614/0001-76

Data/hora de envio 27/05/2024 08:05:14

Avaliação da proposta: Classificado.

Descrição Comprador

100 - TE SOLDÁVEL PVC 32mm

Descrição do Fornecedor

TE SOLDAVEL PVC 32mm

Quantidade

80,00

Unidade de Medida

Unidades

Unitário Proposto

1,49

Marca: KRONA

Fabricante: KRONA

Modelo:

Lote 101

TE SOLDÁVEL PVC 25mm

Fornecedor: Galina & Lunardi LTDA-ME

CNPJ/CPF 02.805.614/0001-76

Data/hora de envio 27/05/2024 08:05:14

Avaliação da proposta: Classificado.

Descrição Comprador

101 - TE SOLDÁVEL PVC 25mm

Descrição do Fornecedor

TE SOLDAVEL PVC 25mm

Quantidade

20,00

Unidade de Medida

Unidades

Unitário Proposto

0,71

Marca: KRONA

Fabricante: KRONA

Modelo:

Lote 102

TE SOLDÁVEL PVC 20mm

Fornecedor: Galina & Lunardi LTDA-ME

CNPJ/CPF 02.805.614/0001-76

Data/hora de envio 27/05/2024 08:05:14

Avaliação da proposta: Classificado.

Descrição Comprador

102 - TE SOLDÁVEL PVC 20mm

Descrição do Fornecedor

TE SOLDAVEL PVC 20mm

Quantidade

60,00

Unidade de Medida

Unidades

Unitário Proposto

0,37

Marca: KRONA

Fabricante: KRONA

Modelo:

Lote 103

REGISTRO DE ESFERA SOLDÁVEL PVC 150mm

Fornecedor: CONSTRULUZ COMERCIO E SERVICOS LTDA

CNPJ/CPF 21.162.928/0001-42

Data/hora de envio 26/05/2024 18:47:20

Avaliação da proposta: Classificado.

Descrição Comprador

103 - REGISTRO DE ESFERA SOLDÁVEL PVC 150mm

Descrição do Fornecedor

REGISTRO DE ESFERA SOLDÁVEL PVC 150mm

Quantidade

30,00

Unidade de Medida

Unidades

Unitário Proposto

585,00

Marca: AMANCO

Fabricante: AMANCO

Modelo:

Lote 104

REGISTRO DE ESFERA SOLDÁVEL PVC 110mm

Fornecedor: C. V. COMERCIO DE MATERIAIS DE CONSTRUCAO LTDA

CNPJ/CPF 03.318.489/0001-32

741
B

Data/hora de envio 27/05/2024 08:35:23

Avaliação da proposta: Classificado.

Descrição Comprador

104 - REGISTRO DE ESFERA SOLDÁVEL PVC 110mm

Descrição do Fornecedor

REGISTRO DE ESFERA SOLDÁVEL PVC 110mm

Quantidade

50,00

Unidade de Medida

Unidades

Unitário Proposto

199,00

Marca: KRONA

Fabricante: KRONA

Modelo: REGISTRO DE ESFERA SOLDÁVEL PVC 110mm

Lote 105

REGISTRO DE ESFERA SOLDÁVEL PVC 85mm

Fornecedor: C. V. COMERCIO DE MATERIAIS DE CONSTRUCAO LTDA

CNPJ/CPF 03.318.489/0001-32

Data/hora de envio 27/05/2024 08:35:23

Avaliação da proposta: Classificado.

Descrição Comprador

105 - REGISTRO DE ESFERA SOLDÁVEL PVC 85mm

Descrição do Fornecedor

REGISTRO DE ESFERA SOLDÁVEL PVC 85mm

Quantidade

10,00

Unidade de Medida

Unidades

Unitário Proposto

130,00

Marca: KRONA

Fabricante: KRONA

Modelo: REGISTRO DE ESFERA SOLDÁVEL PVC 85mm

Lote 106

REGISTRO DE ESFERA SOLDÁVEL PVC 75mm

Fornecedor: C. V. COMERCIO DE MATERIAIS DE CONSTRUCAO LTDA

CNPJ/CPF 03.318.489/0001-32

Data/hora de envio 27/05/2024 08:35:23

Avaliação da proposta: Classificado.

Descrição Comprador

106 - REGISTRO DE ESFERA SOLDÁVEL PVC 75mm

Descrição do Fornecedor

REGISTRO DE ESFERA SOLDÁVEL PVC 75mm

Quantidade

30,00

Unidade de Medida

Unidades

Unitário Proposto

84,00

Marca: KRONA

Fabricante: KRONA

Modelo: REGISTRO DE ESFERA SOLDÁVEL PVC 75mm

Lote 107

REGISTRO DE ESFERA SOLDÁVEL PVC 60mm

Fornecedor: TALENTOS D AGUA REPRESENTACAO PROJETOS ASSESSORIA LTDA

CNPJ/CPF 24.419.445/0001-79

Data/hora de envio 24/05/2024 17:48:59

Avaliação da proposta: Classificado.

Descrição Comprador

107 - REGISTRO DE ESFERA SOLDÁVEL PVC 60mm

Descrição do Fornecedor

REGISTRO DE ESFERA SOLDÁVEL PVC 60mm

Quantidade

30,00

Unidade de Medida

Unidades

Unitário Proposto

25,00

Marca: TIGRE

Fabricante: TIGRE

Modelo: TIGRE

7429

Lote 108
REGISTRO DE ESFERA SOLDÁVEL PVC 50mm

Fornecedor: TALENTOS D AGUA REPRESENTACAO PROJETOS ASSESSORIA LTDA

CNPJ/CPF 24.419.445/0001-79

Data/hora de envio 24/05/2024 17:48:59

Avaliação da proposta: Classificado.

Descrição Comprador

108 - REGISTRO DE ESFERA SOLDÁVEL PVC 50mm

| Descrição do Fornecedor | Quantidade | Unidade de Medida | Unitário Proposto |
|--------------------------------------|--------------------------|----------------------|-------------------|
| REGISTRO DE ESFERA SOLDÁVEL PVC 50mm | 30,00 | Unidades | 15,00 |
| Marca: TIGRE | Fabricante: TIGRE | Modelo: TIGRE | |

Lote 109
REGISTRO DE ESFERA SOLDÁVEL PVC 40mm

Fornecedor: TALENTOS D AGUA REPRESENTACAO PROJETOS ASSESSORIA LTDA

CNPJ/CPF 24.419.445/0001-79

Data/hora de envio 24/05/2024 17:48:59

Avaliação da proposta: Classificado.

Descrição Comprador

109 - REGISTRO DE ESFERA SOLDÁVEL PVC 40mm

| Descrição do Fornecedor | Quantidade | Unidade de Medida | Unitário Proposto |
|--------------------------------------|--------------------------|----------------------|-------------------|
| REGISTRO DE ESFERA SOLDÁVEL PVC 40mm | 20,00 | Unidades | 12,00 |
| Marca: TIGRE | Fabricante: TIGRE | Modelo: TIGRE | |

Lote 110
REGISTRO DE ESFERA SOLDÁVEL PVC 32mm

Fornecedor: CONSTRULUZ COMERCIO E SERVICOS LTDA

CNPJ/CPF 21.162.928/0001-42

Data/hora de envio 26/05/2024 18:47:20

Avaliação da proposta: Classificado.

Descrição Comprador

110 - REGISTRO DE ESFERA SOLDÁVEL PVC 32mm

| Descrição do Fornecedor | Quantidade | Unidade de Medida | Unitário Proposto |
|--------------------------------------|---------------------------|-------------------|-------------------|
| REGISTRO DE ESFERA SOLDÁVEL PVC 32mm | 20,00 | Unidades | 7,91 |
| Marca: AMANCO | Fabricante: AMANCO | Modelo: | |

Lote 111
REGISTRO DE ESFERA SOLDÁVEL PVC 25mm

Fornecedor: TALENTOS D AGUA REPRESENTACAO PROJETOS ASSESSORIA LTDA

CNPJ/CPF 24.419.445/0001-79

Data/hora de envio 24/05/2024 17:48:59

Avaliação da proposta: Classificado.

Descrição Comprador

111 - REGISTRO DE ESFERA SOLDÁVEL PVC 25mm

| Descrição do Fornecedor | Quantidade | Unidade de Medida | Unitário Proposto |
|--------------------------------------|--------------------------|----------------------|-------------------|
| REGISTRO DE ESFERA SOLDÁVEL PVC 25mm | 20,00 | Unidades | 5,00 |
| Marca: TIGRE | Fabricante: TIGRE | Modelo: TIGRE | |

743
6

Lote 112**REGISTRO DE ESFERA SOLDÁVEL PVC 20mm**

Fornecedor: TALENTOS D AGUA REPRESENTACAO PROJETOS ASSESSORIA LTDA

CNPJ/CPF 24.419.445/0001-79

Data/hora de envio 24/05/2024 17:48:59

Avaliação da proposta: Classificado.

Descrição Comprador

112 - REGISTRO DE ESFERA SOLDÁVEL PVC 20mm

Descrição do Fornecedor

REGISTRO DE ESFERA SOLDÁVEL PVC 20mm

Quantidade

80,00

Unidade de Medida

Unidades

Unitário Proposto

4,00

Marca: TIGRE

Fabricante: TIGRE

Modelo: TIGRE

Lote 113**[COTA AMPLA CONCORRÊNCIA] - REGISTRO DE GAVETA FERRO FUNDIDO 150mm**

Fornecedor: CONSTRULUZ COMERCIO E SERVICOS LTDA

CNPJ/CPF 21.162.928/0001-42

Data/hora de envio 26/05/2024 18:47:20

Avaliação da proposta: Classificado.

Descrição Comprador

113 - [COTA AMPLA CONCORRÊNCIA] - REGISTRO DE GAVETA FERRO FUNDIDO 150mm

Descrição do Fornecedor

[COTA AMPLA CONCORRÊNCIA] - REGISTRO DE GAVETA FERRO FUNDIDO 150mm

Quantidade

38,00

Unidade de Medida

Unidades

Unitário Proposto

1.899,00

Marca: AMANCO

Fabricante: AMANCO

Modelo:

Lote 114**[COTA RESERVADA ME/EPP] - REGISTRO DE GAVETA FERRO FUNDIDO 150mm**

Fornecedor: Galina & Lunardi LTDA-ME

CNPJ/CPF 02.805.614/0001-76

Data/hora de envio 27/05/2024 08:05:14

Avaliação da proposta: Classificado.

Descrição Comprador

114 - [COTA RESERVADA ME/EPP] - REGISTRO DE GAVETA FERRO FUNDIDO 150mm

Descrição do Fornecedor

[COTA RESERVADA ME/EPP] - REGISTRO DE GAVETA FERRO FUNDIDO 150mm

Quantidade

12,00

Unidade de Medida

Unidades

Unitário Proposto

1.089,90

Marca: KRONA

Fabricante: KRONA

Modelo:

Lote 115**REGISTRO DE GAVETA FERRO FUNDIDO 110mm**

Fornecedor: Galina & Lunardi LTDA-ME

CNPJ/CPF 02.805.614/0001-76

Data/hora de envio 27/05/2024 08:05:14

Avaliação da proposta: Classificado.

Descrição Comprador

115 - REGISTRO DE GAVETA FERRO FUNDIDO 110mm

Descrição do Fornecedor

REGISTRO DE GAVETA FERRO FUNDIDO 110mm

Quantidade

20,00

Unidade de Medida

Unidades

Unitário Proposto

1.419,90

Marca: KRONA

Fabricante: KRONA

Modelo:

744
B

Lote 116
REGISTRO DE GAVETA FERRO FUNDIDO 80mm

Fornecedor: Galina & Lunardi LTDA-ME

CNPJ/CPF 02.805.614/0001-76

Data/hora de envio 27/05/2024 08:05:14

Avaliação da proposta: Classificado.

Descrição Comprador

116 - REGISTRO DE GAVETA FERRO FUNDIDO 80mm

Descrição do Fornecedor

Quantidade

Unidade de Medida

Unitário Proposto

REGISTRO DE GAVETA FERRO FUNDIDO 80mm

20,00

Unidades

1.197,99

Marca: KRONA

Fabricante: KRONA

Modelo:

Lote 117
REGISTRO DE GAVETA FERRO FUNDIDO 75mm

Fornecedor: Galina & Lunardi LTDA-ME

CNPJ/CPF 02.805.614/0001-76

Data/hora de envio 27/05/2024 08:05:14

Avaliação da proposta: Classificado.

Descrição Comprador

117 - REGISTRO DE GAVETA FERRO FUNDIDO 75mm

Descrição do Fornecedor

Quantidade

Unidade de Medida

Unitário Proposto

REGISTRO DE GAVETA FERRO FUNDIDO 75mm

40,00

Unidades

471,99

Marca: KRONA

Fabricante: KRONA

Modelo:

Lote 118
REGISTRO DE GAVETA FERRO FUNDIDO 60mm

Fornecedor: Galina & Lunardi LTDA-ME

CNPJ/CPF 02.805.614/0001-76

Data/hora de envio 27/05/2024 08:05:14

Avaliação da proposta: Classificado.

Descrição Comprador

118 - REGISTRO DE GAVETA FERRO FUNDIDO 60mm

Descrição do Fornecedor

Quantidade

Unidade de Medida

Unitário Proposto

REGISTRO DE GAVETA FERRO FUNDIDO 60mm

20,00

Unidades

768,99

Marca: KRONA

Fabricante: KRONA

Modelo:

Lote 119
LÂMPADA DE LED 40W

Fornecedor: CONSTRULUZ COMERCIO E SERVICOS LTDA

CNPJ/CPF 21.162.928/0001-42

Data/hora de envio 26/05/2024 18:47:20

Avaliação da proposta: Classificado.

Descrição Comprador

119 - LÂMPADA DE LED 40W

Descrição do Fornecedor

Quantidade

Unidade de Medida

Unitário Proposto

LÂMPADA DE LED 40W

40,00

Unidades

15,14

Marca: AVANT

Fabricante: AVANT

Modelo:

Lote 120
LÂMPADA DE LED 25W

745
6

Fornecedor: CONSTRULUZ COMERCIO E SERVICOS LTDA

CNPJ/CPF 21.162.928/0001-42

Data/hora de envio 26/05/2024 18:47:20

Avaliação da proposta: Classificado.

Descrição Comprador

120 - LAMPADA DE LED 25W

Descrição do Fornecedor

Quantidade

Unidade de Medida

Unitário Proposto

LÂMPADA DE LED 25W

30,00

Unidades

15,89

Marca: AVANT

Fabricante: AVANT

Modelo:

Lote 121

LÂMPADA DE LED 20W

Fornecedor: CONSTRULUZ COMERCIO E SERVICOS LTDA

CNPJ/CPF 21.162.928/0001-42

Data/hora de envio 26/05/2024 18:47:20

Avaliação da proposta: Classificado.

Descrição Comprador

121 - LÂMPADA DE LED 20W

Descrição do Fornecedor

Quantidade

Unidade de Medida

Unitário Proposto

LÂMPADA DE LED 20W

40,00

Unidades

14,85

Marca: AVANT

Fabricante: AVANT

Modelo:

Lote 122

LÂMPADA DE LED 15W

Fornecedor: Galina & Lunardi LTDA-ME

CNPJ/CPF 02.805.614/0001-76

Data/hora de envio 27/05/2024 08:05:14

Avaliação da proposta: Classificado.

Descrição Comprador

122 - LÂMPADA DE LED 15W

Descrição do Fornecedor

Quantidade

Unidade de Medida

Unitário Proposto

LÂMPADA DE LED 15W

30,00

Unidades

9,30

Marca: AVANT

Fabricante: AVANT

Modelo:

Lote 123

CHAVE DE GRIFO 36"

Fornecedor: Galina & Lunardi LTDA-ME

CNPJ/CPF 02.805.614/0001-76

Data/hora de envio 27/05/2024 08:05:14

Avaliação da proposta: Classificado.

Descrição Comprador

123 - CHAVE DE GRIFO 36"

Descrição do Fornecedor

Quantidade

Unidade de Medida

Unitário Proposto

CHAVE DE GRIFO 36"

2,00

Unidades

246,00

Marca: NOLL

Fabricante: NOLL

Modelo:

Lote 124

CHAVE DE GRIFO 48"

Fornecedor: Galina & Lunardi LTDA-ME

CNPJ/CPF 02.805.614/0001-76

Data/hora de envio 27/05/2024 08:05:14

Avaliação da proposta: Classificado.

Descrição Comprador

124 - CHAVE DE GRIFO 48"

Descrição do Fornecedor

CHAVE DE GRIFO 48"

Marca: NOLL

Fabricante: NOLL

Modelo:

Quantidade

2,00

Unidade de Medida

Unidades

Unitário Proposto

589,09

Lote 125

ALICATE DE PRESSÃO

Fornecedor: Galina & Lunardi LTDA-ME

CNPJ/CPF 02.805.614/0001-76

Data/hora de envio 27/05/2024 08:05:14

Avaliação da proposta: Classificado.

Descrição Comprador

125 - ALICATE DE PRESSÃO

Descrição do Fornecedor

ALICATE DE PRESSÃO

Marca: NOLL

Fabricante: NOLL

Modelo:

Quantidade

10,00

Unidade de Medida

Unidades

Unitário Proposto

59,60

Lote 126

MOITÃO PARA 3 TONELADAS

Fornecedor: Galina & Lunardi LTDA-ME

CNPJ/CPF 02.805.614/0001-76

Data/hora de envio 27/05/2024 08:05:14

Avaliação da proposta: Classificado.

Descrição Comprador

126 - MOITÃO PARA 3 TONELADAS

Descrição do Fornecedor

MOITÃO PARA 3 TONELADAS

Marca: STILL

Fabricante: STILL

Modelo:

Quantidade

1,00

Unidade de Medida

Unidade

Unitário Proposto

1.458,99

Lote 127

ROÇADEIRA MÍNIMA 42,7CC

Fornecedor: Galina & Lunardi LTDA-ME

CNPJ/CPF 02.805.614/0001-76

Data/hora de envio 27/05/2024 08:05:14

Avaliação da proposta: Classificado.

Descrição Comprador

127 - ROÇADEIRA MÍNIMA 42,7CC

Descrição do Fornecedor

ROÇADEIRA MÍNIMA 42,7CC

Marca: STILL

Fabricante: STILL

Modelo:

Quantidade

1,00

Unidade de Medida

Unidade

Unitário Proposto

1.318,99

Lote 128

JOGO DE CHAVES COMBINADA DE 7mm A 32mm

Fornecedor: Galina & Lunardi LTDA-ME

CNPJ/CPF 02.805.614/0001-76

Data/hora de envio 27/05/2024 08:05:14

Avaliação da proposta: Classificado.

747
8

Descrição Comprador

128 - JOGO DE CHAVES COMBINADA DE 7mm A 32mm

Descrição do Fornecedor

JOGO DE CHAVES COMBINADA DE 7mm A 32mm

Quantidade

2,00

Unidade de Medida

Unidades

Unitário Proposto

612,00

Marca: INCA METALICO

Fabricante: INCA METALICO

Modelo:

Lote 129**FITA TEFLON VEDA ROSCA 50M**

Fornecedor: TALENTOS D AGUA REPRESENTACAO PROJETOS ASSESSORIA LTDA

CNPJ/CPF 24.419.445/0001-79

Data/hora de envio 24/05/2024 17:48:59

Avaliação da proposta: Classificado.

Descrição Comprador

129 - FITA TEFLON VEDA ROSCA 50M

Descrição do Fornecedor

FITA TEFLON VEDA ROSCA 50M

Quantidade

100,00

Unidade de Medida

Unidades

Unitário Proposto

3,85

Marca: HIDROSANU

Fabricante: HIDROSANU

Modelo: HIDROSANU

Lote 130**FITA ISOLANTE (tipo 3M) 18mm COM 20 METROS**

Fornecedor: TALENTOS D AGUA REPRESENTACAO PROJETOS ASSESSORIA LTDA

CNPJ/CPF 24.419.445/0001-79

Data/hora de envio 24/05/2024 17:48:59

Avaliação da proposta: Classificado.

Descrição Comprador

130 - FITA ISOLANTE (tipo 3M) 18mm COM 20 METROS

Descrição do Fornecedor

FITA ISOLANTE (tipo 3M) 18mm COM 20 METROS

Quantidade

100,00

Unidade de Medida

Unidades

Unitário Proposto

4,55

Marca: TIGRE

Fabricante: TIGRE

Modelo: TIGRE

Lote 131**TUBO DE AÇO GALVANIZADO 6 METROS 4"**

Fornecedor: Galina & Lunardi LTDA-ME

CNPJ/CPF 02.805.614/0001-76

Data/hora de envio 27/05/2024 08:05:14

Avaliação da proposta: Classificado.

Descrição Comprador

131 - TUBO DE AÇO GALVANIZADO 6 METROS 4"

Descrição do Fornecedor

TUBO DE AÇO GALVANIZADO 6 METROS 4"

Quantidade

12,00

Unidade de Medida

Unidades

Unitário Proposto

422,99

Marca: INCA METALICO

Fabricante: INCA METALICO

Modelo:

Lote 132**TUBO GALVANIZADO 6 METROS 3"**

Fornecedor: Galina & Lunardi LTDA-ME

CNPJ/CPF 02.805.614/0001-76

Data/hora de envio 27/05/2024 08:05:14

Avaliação da proposta: Classificado.

Descrição Comprador

132 - TUBO GALVANIZADO 6 METROS 3"

| Descrição do Fornecedor | Quantidade | Unidade de Medida | Unitário Proposto |
|---|------------|-------------------|-------------------|
| TUBO GALVANIZADO 6 METROS 3" | 50,00 | Unidades | 313,90 |
| Marca: INCA METALICO Fabricante: INCA METALICO Modelo: | | | |

749
5**Lote 133**

LUVA GALVANIZADA 4"

Fornecedor: Galina & Lunardi LTDA-ME**CNPJ/CPF** 02.805.614/0001-76**Data/hora de envio** 27/05/2024 08:05:14**Avaliação da proposta:** Classificado.**Descrição Comprador**

133 - LUVA GALVANIZADA 4"

| Descrição do Fornecedor | Quantidade | Unidade de Medida | Unitário Proposto |
|---|------------|-------------------|-------------------|
| LUVA GALVANIZADA 4" | 12,00 | Unidades | 37,59 |
| Marca: INCA METALICO Fabricante: INCA METALICO Modelo: | | | |

Lote 134

LUVA GALVANIZADA 3"

Fornecedor: Galina & Lunardi LTDA-ME**CNPJ/CPF** 02.805.614/0001-76**Data/hora de envio** 27/05/2024 08:05:14**Avaliação da proposta:** Classificado.**Descrição Comprador**

134 - LUVA GALVANIZADA 3"

| Descrição do Fornecedor | Quantidade | Unidade de Medida | Unitário Proposto |
|---|------------|-------------------|-------------------|
| LUVA GALVANIZADA 3" | 50,00 | Unidades | 51,19 |
| Marca: INCA METALICO Fabricante: INCA METALICO Modelo: | | | |

Lote 135

UNIÃO GALVANIZADA 4" POLEGADAS

Fornecedor: Galina & Lunardi LTDA-ME**CNPJ/CPF** 02.805.614/0001-76**Data/hora de envio** 27/05/2024 08:05:14**Avaliação da proposta:** Classificado.**Descrição Comprador**

135 - UNIÃO GALVANIZADA 4" POLEGADAS

| Descrição do Fornecedor | Quantidade | Unidade de Medida | Unitário Proposto |
|---|------------|-------------------|-------------------|
| UNIÃO GALVANIZADA 4" POLEGADAS | 2,00 | Unidades | 409,00 |
| Marca: INCA METALICO Fabricante: INCA METALICO Modelo: | | | |

Lote 136

UNIÃO GALVANIZADA 3" POLEGADAS

Fornecedor: Galina & Lunardi LTDA-ME**CNPJ/CPF** 02.805.614/0001-76**Data/hora de envio** 27/05/2024 08:05:14**Avaliação da proposta:** Classificado.**Descrição Comprador**

136 - UNIÃO GALVANIZADA 3" POLEGADAS

| Descrição do Fornecedor | Quantidade | Unidade de Medida | Unitário Proposto |
|---|------------|-------------------|-------------------|
| UNIÃO GALVANIZADA 3" POLEGADAS | 10,00 | Unidades | 151,99 |
| Marca: INCA METALICO Fabricante: INCA METALICO Modelo: | | | |

OS
750
6

Lote 137
UNIÃO GALVANIZADA 2"

| | |
|---|---|
| Fornecedor: Galina & Lunardi LTDA-ME | CNPJ/CPF 02.805.614/0001-76 |
| Data/hora de envio 27/05/2024 08:05:14 | Avaliação da proposta: Classificado. |

Descrição Comprador
137 - UNIÃO GALVANIZADA 2"

| Descrição do Fornecedor | Quantidade | Unidade de Medida | Unitário Proposto |
|---|------------|-------------------|-------------------|
| UNIÃO GALVANIZADA 2" | 20,00 | Unidades | 57,99 |
| Marca: INCA METALICO Fabricante: INCA METALICO Modelo: | | | |

Lote 138
UNIÃO GALVANIZADA 1½"

| | |
|---|---|
| Fornecedor: Galina & Lunardi LTDA-ME | CNPJ/CPF 02.805.614/0001-76 |
| Data/hora de envio 27/05/2024 08:05:14 | Avaliação da proposta: Classificado. |

Descrição Comprador
138 - UNIÃO GALVANIZADA 1½"

| Descrição do Fornecedor | Quantidade | Unidade de Medida | Unitário Proposto |
|---|------------|-------------------|-------------------|
| UNIÃO GALVANIZADA 1½" | 10,00 | Unidades | 38,49 |
| Marca: INCA METALICO Fabricante: INCA METALICO Modelo: | | | |

Lote 139
NIPLE DUPLO 4"

| | |
|---|---|
| Fornecedor: Galina & Lunardi LTDA-ME | CNPJ/CPF 02.805.614/0001-76 |
| Data/hora de envio 27/05/2024 08:05:14 | Avaliação da proposta: Classificado. |

Descrição Comprador
139 - NIPLE DUPLO 4"

| Descrição do Fornecedor | Quantidade | Unidade de Medida | Unitário Proposto |
|---|------------|-------------------|-------------------|
| NIPLE DUPLO 4" | 30,00 | Unidades | 57,00 |
| Marca: INCA METALICO Fabricante: INCA METALICO Modelo: | | | |

Lote 140
NIPLE DUPLO 3"

| | |
|---|---|
| Fornecedor: Galina & Lunardi LTDA-ME | CNPJ/CPF 02.805.614/0001-76 |
| Data/hora de envio 27/05/2024 08:05:14 | Avaliação da proposta: Classificado. |

Descrição Comprador
140 - NIPLE DUPLO 3"

| Descrição do Fornecedor | Quantidade | Unidade de Medida | Unitário Proposto |
|-------------------------|---------------------------|-------------------|-------------------|
| NIPLE DUPLO 3" | 10,00 | Unidades | 49,00 |
| Marca: INCA METALICO | Fabricante: INCA METALICO | Modelo: | |

Lote 141
NIPLE DUPLO 2"

| | |
|--|--------------------------------------|
| Fornecedor: Galina & Lunardi LTDA-ME | CNPJ/CPF 02.805.614/0001-76 |
| Data/hora de envio 27/05/2024 08:05:14 | Avaliação da proposta: Classificado. |

Descrição Comprador

141 - NIPLE DUPLO 2"

| Descrição do Fornecedor | Quantidade | Unidade de Medida | Unitário Proposto |
|-------------------------|---------------------------|-------------------|-------------------|
| NIPLE DUPLO 2" | 20,00 | Unidades | 15,49 |
| Marca: INCA METALICO | Fabricante: INCA METALICO | Modelo: | |

Lote 142
NIPLE DUPLO 1½"

| | |
|--|--------------------------------------|
| Fornecedor: Galina & Lunardi LTDA-ME | CNPJ/CPF 02.805.614/0001-76 |
| Data/hora de envio 27/05/2024 08:05:14 | Avaliação da proposta: Classificado. |

Descrição Comprador

142 - NIPLE DUPLO 1½"

| Descrição do Fornecedor | Quantidade | Unidade de Medida | Unitário Proposto |
|-------------------------|---------------------------|-------------------|-------------------|
| NIPLE DUPLO 1½" | 10,00 | Unidades | 9,99 |
| Marca: INCA METALICO | Fabricante: INCA METALICO | Modelo: | |

Lote 143
LUVA GALVANIZADA 2"

| | |
|--|--------------------------------------|
| Fornecedor: TALENTOS D AGUA REPRESENTACAO PROJETOS ASSESSORIA LTDA | CNPJ/CPF 24.419.445/0001-79 |
| Data/hora de envio 24/05/2024 17:48:59 | Avaliação da proposta: Classificado. |

Descrição Comprador

143 - LUVA GALVANIZADA 2"

| Descrição do Fornecedor | Quantidade | Unidade de Medida | Unitário Proposto |
|-------------------------|----------------|-------------------|-------------------|
| LUVA GALVANIZADA 2" | 30,00 | Unidades | 22,00 |
| Marca: KA | Fabricante: KA | Modelo: KA | |

Lote 144
LUVA GALVANIZADA 1½"

| | |
|--|--------------------------------------|
| Fornecedor: Galina & Lunardi LTDA-ME | CNPJ/CPF 02.805.614/0001-76 |
| Data/hora de envio 27/05/2024 08:05:14 | Avaliação da proposta: Classificado. |

Descrição Comprador

144 - LUVA GALVANIZADA 1½"

751
15

| Descrição do Fornecedor | Quantidade | Unidade de Medida | Unitário Proposto |
|-------------------------|---------------------------|-------------------|-------------------|
| LUVA GALVANIZADA 1 1/2" | 20,00 | Unidades | 11,99 |
| Marca: INCA METALICO | Fabricante: INCA METALICO | Modelo: | |

750
B

Lote 145
JOELHO GALVANIZADO 4"

| | |
|--|--------------------------------------|
| Fornecedor: Galina & Lunardi LTDA-ME | CNPJ/CPF 02.805.614/0001-76 |
| Data/hora de envio 27/05/2024 08:05:14 | Avaliação da proposta: Classificado. |

Descrição Comprador

145 - JOELHO GALVANIZADO 4"

| Descrição do Fornecedor | Quantidade | Unidade de Medida | Unitário Proposto |
|-------------------------|---------------------------|-------------------|-------------------|
| JOELHO GALVANIZADO 4" | 10,00 | Unidades | 89,99 |
| Marca: INCA METALICO | Fabricante: INCA METALICO | Modelo: | |

Lote 146
JOELHO GAVANIZADO 3"

| | |
|--|--------------------------------------|
| Fornecedor: Galina & Lunardi LTDA-ME | CNPJ/CPF 02.805.614/0001-76 |
| Data/hora de envio 27/05/2024 08:05:14 | Avaliação da proposta: Classificado. |

Descrição Comprador

146 - JOELHO GAVANIZADO 3"

| Descrição do Fornecedor | Quantidade | Unidade de Medida | Unitário Proposto |
|-------------------------|---------------------------|-------------------|-------------------|
| JOELHO GAVANIZADO 3" | 60,00 | Unidades | 77,00 |
| Marca: INCA METALICO | Fabricante: INCA METALICO | Modelo: | |

Lote 147
JOELHO GALVANIZADO 2"

| | |
|--|--------------------------------------|
| Fornecedor: Galina & Lunardi LTDA-ME | CNPJ/CPF 02.805.614/0001-76 |
| Data/hora de envio 27/05/2024 08:05:14 | Avaliação da proposta: Classificado. |

Descrição Comprador

147 - JOELHO GALVANIZADO 2"

| Descrição do Fornecedor | Quantidade | Unidade de Medida | Unitário Proposto |
|-------------------------|---------------------------|-------------------|-------------------|
| JOELHO GALVANIZADO 2" | 10,00 | Unidades | 24,99 |
| Marca: INCA METALICO | Fabricante: INCA METALICO | Modelo: | |

Lote 148
JOELHO GALVANIZADO 1 1/2"

| | |
|--|--------------------------------------|
| Fornecedor: Galina & Lunardi LTDA-ME | CNPJ/CPF 02.805.614/0001-76 |
| Data/hora de envio 27/05/2024 08:05:14 | Avaliação da proposta: Classificado. |

Descrição Comprador

148 - JOELHO GALVANIZADO 1 1/2"

| Descrição do Fornecedor | Quantidade | Unidade de Medida | Unitário Proposto |
|-------------------------|------------|-------------------|-------------------|
| | | | |

JOELHO GALVANIZADO 1½" 10,00 Unidades 18,49

Marca: INCA METALICO

Fabricante: INCA METALICO

Modelo:

Lote 149

LUVA DE REDUÇÃO GALVANIZADO 2.1½"

Fornecedor: Galina & Lunardi LTDA-ME

CNPJ/CPF 02.805.614/0001-76

Data/hora de envio 27/05/2024 08:05:14

Avaliação da proposta: Classificado.

Descrição Comprador

149 - LUVA DE REDUÇÃO GALVANIZADO 2.1½"

Descrição do Fornecedor

Quantidade

Unidade de Medida

Unitário Proposto

LUVA DE REDUÇÃO GALVANIZADO 2.1½"

10,00

Unidades

24,73

Marca: INCA METALICO

Fabricante: INCA METALICO

Modelo:

Lote 150

TE GALVANIZADO 90° 4

Fornecedor: Galina & Lunardi LTDA-ME

CNPJ/CPF 02.805.614/0001-76

Data/hora de envio 27/05/2024 08:05:14

Avaliação da proposta: Classificado.

Descrição Comprador

150 - TE GALVANIZADO 90° 4

Descrição do Fornecedor

Quantidade

Unidade de Medida

Unitário Proposto

TE GALVANIZADO 90° 4

30,00

Unidades

128,99

Marca: INCA METALICO

Fabricante: INCA METALICO

Modelo:

Lote 151

TE GALVANIZADO 90° 3"

Fornecedor: Galina & Lunardi LTDA-ME

CNPJ/CPF 02.805.614/0001-76

Data/hora de envio 27/05/2024 08:05:14

Avaliação da proposta: Classificado.

Descrição Comprador

151 - TE GALVANIZADO 90° 3"

Descrição do Fornecedor

Quantidade

Unidade de Medida

Unitário Proposto

TE GALVANIZADO 90° 3"

10,00

Unidades

79,99

Marca: INCA METALICO

Fabricante: INCA METALICO

Modelo:

Lote 152

TE GALVANIZADO 90° 2"

Fornecedor: Galina & Lunardi LTDA-ME

CNPJ/CPF 02.805.614/0001-76

Data/hora de envio 27/05/2024 08:05:14

Avaliação da proposta: Classificado.

Descrição Comprador

152 - TE GALVANIZADO 90° 2"

Descrição do Fornecedor

Quantidade

Unidade de Medida

Unitário Proposto

TE GALVANIZADO 90° 2"

10,00

Unidades

29,79

753
B

Marca: INCA METALICO

Fabricante: INCA METALICO

Modelo:

Lote 153
TE GALVANIZADO 90° 1½"

754
B

Fornecedor: Galina & Lunardi LTDA-ME

CNPJ/CPF 02.805.614/0001-76

Data/hora de envio 27/05/2024 08:05:14

Avaliação da proposta: Classificado.

Descrição Comprador

153 - TE GALVANIZADO 90° 1½"

| Descrição do Fornecedor | Quantidade | Unidade de Medida | Unitário Proposto |
|-------------------------|------------|-------------------|-------------------|
| TE GALVANIZADO 90° 1½" | 60,00 | Unidades | 18,49 |

Marca: INCA METALICO

Fabricante: INCA METALICO

Modelo:

Lote 154
VALVULA DE RETENÇÃO HORIZONTAL 4"

Fornecedor: Galina & Lunardi LTDA-ME

CNPJ/CPF 02.805.614/0001-76

Data/hora de envio 27/05/2024 08:05:14

Avaliação da proposta: Classificado.

Descrição Comprador

154 - VALVULA DE RETENÇÃO HORIZONTAL 4"

| Descrição do Fornecedor | Quantidade | Unidade de Medida | Unitário Proposto |
|-----------------------------------|------------|-------------------|-------------------|
| VALVULA DE RETENÇÃO HORIZONTAL 4" | 8,00 | Unidades | 779,00 |

Marca: INCA METALICO

Fabricante: INCA METALICO

Modelo:

Lote 155
VALVULA DE RETENÇÃO HORIZONTAL 3"

Fornecedor: Galina & Lunardi LTDA-ME

CNPJ/CPF 02.805.614/0001-76

Data/hora de envio 27/05/2024 08:05:14

Avaliação da proposta: Classificado.

Descrição Comprador

155 - VALVULA DE RETENÇÃO HORIZONTAL 3"

| Descrição do Fornecedor | Quantidade | Unidade de Medida | Unitário Proposto |
|-----------------------------------|------------|-------------------|-------------------|
| VALVULA DE RETENÇÃO HORIZONTAL 3" | 10,00 | Unidades | 249,90 |

Marca: INCA METALICO

Fabricante: INCA METALICO

Modelo:

Lote 156
VALVULA DE RETENÇÃO HORIZONTAL 2"

Fornecedor: TALENTOS D AGUA REPRESENTACAO PROJETOS ASSESSORIA LTDA

CNPJ/CPF 24.419.445/0001-79

Data/hora de envio 24/05/2024 17:48:59

Avaliação da proposta: Classificado.

Descrição Comprador

156 - VALVULA DE RETENÇÃO HORIZONTAL 2"

| Descrição do Fornecedor | Quantidade | Unidade de Medida | Unitário Proposto |
|-----------------------------------|------------|-------------------|-------------------|
| VALVULA DE RETENÇÃO HORIZONTAL 2" | 10,00 | Unidades | 213,00 |

Marca: REMADI

Fabricante: REMADI

Modelo: REMADI

Lote 157
VALVULA DE RETENÇÃO HORIZONTAL 1½"

755
D

Fornecedor: Galina & Lunardi LTDA-ME

CNPJ/CPF 02.805.614/0001-76

Data/hora de envio 27/05/2024 08:05:14

Avaliação da proposta: Classificado.

Descrição Comprador

157 - VALVULA DE RETENÇÃO HORIZONTAL 1½"

| Descrição do Fornecedor | Quantidade | Unidade de Medida | Unitário Proposto |
|------------------------------------|---------------------------|-------------------|-------------------|
| VALVULA DE RETENÇÃO HORIZONTAL 1½" | 8,00 | Unidades | 74,16 |
| Marca: INCA METALICO | Fabricante: INCA METALICO | Modelo: | |

Lote 158
CABO DE AÇO 5/16, ENCAPADO

Fornecedor: Galina & Lunardi LTDA-ME

CNPJ/CPF 02.805.614/0001-76

Data/hora de envio 27/05/2024 08:05:14

Avaliação da proposta: Classificado.

Descrição Comprador

158 - CABO DE AÇO 5/16, ENCAPADO

| Descrição do Fornecedor | Quantidade | Unidade de Medida | Unitário Proposto |
|----------------------------|---------------------------|-------------------|-------------------|
| CABO DE AÇO 5/16, ENCAPADO | 1.000,00 | Metros | 11,70 |
| Marca: INCA METALICO | Fabricante: INCA METALICO | Modelo: | |

Lote 159
CABO DE AÇO 2/4 ENCAPADO

Fornecedor: Galina & Lunardi LTDA-ME

CNPJ/CPF 02.805.614/0001-76

Data/hora de envio 27/05/2024 08:05:14

Avaliação da proposta: Classificado.

Descrição Comprador

159 - CABO DE AÇO 2/4 ENCAPADO

| Descrição do Fornecedor | Quantidade | Unidade de Medida | Unitário Proposto |
|--------------------------|---------------------------|-------------------|-------------------|
| CABO DE AÇO 2/4 ENCAPADO | 1.000,00 | Metros | 8,40 |
| Marca: INCA METALICO | Fabricante: INCA METALICO | Modelo: | |

Lote 160
CABO DE AÇO 3/8

Fornecedor: Galina & Lunardi LTDA-ME

CNPJ/CPF 02.805.614/0001-76

Data/hora de envio 27/05/2024 08:05:14

Avaliação da proposta: Classificado.

Descrição Comprador

160 - CABO DE AÇO 3/8

| Descrição do Fornecedor | Quantidade | Unidade de Medida | Unitário Proposto |
|-------------------------|---------------------------|-------------------|-------------------|
| CABO DE AÇO 3/8 | 1.000,00 | Metros | 15,45 |
| Marca: INCA METALICO | Fabricante: INCA METALICO | Modelo: | |

Lote 161
LACRE ANTI-FRAUDE PARA HIDRÔMETRO 1/2

Fornecedor: Galina & Lunardi LTDA-ME

CNPJ/CPF 02.805.614/0001-76

Data/hora de envio 27/05/2024 08:05:14

Avaliação da proposta: Classificado.

Descrição Comprador

161 - LACRE ANTI-FRAUDE PARA HIDRÔMETRO 1/2

Descrição do Fornecedor

Quantidade

Unidade de Medida

Unitário Proposto

LACRE ANTI-FRAUDE PARA HIDRÔMETRO 1/2

17.000,00

Unidades

0,94

Marca: HIDRAUCONEX

Fabricante: HIDRAUCONEX

Modelo:

Lote 162
[COTA AMPLA CONCORRÊNCIA] - HIDRÔMETRO UNIJATO 1/2 COM KIT CONEXÃO

Fornecedor: Galina & Lunardi LTDA-ME

CNPJ/CPF 02.805.614/0001-76

Data/hora de envio 27/05/2024 08:05:14

Avaliação da proposta: Classificado.

Descrição Comprador

162 - [COTA AMPLA CONCORRÊNCIA] - HIDRÔMETRO UNIJATO 1/2 COM KIT CONEXÃO

Descrição do Fornecedor

Quantidade

Unidade de Medida

Unitário Proposto

[COTA AMPLA CONCORRÊNCIA] - HIDRÔMETRO UNIJATO 1/2 COM KIT CONEXÃO

1.500,00

Unidades

67,19

Marca: HIDRAUCONEX

Fabricante: HIDRAUCONEX

Modelo:

Lote 163
[COTA RESERVADA ME/EPP] - HIDRÔMETRO UNIJATO 1/2 COM KIT CONEXÃO

Fornecedor: Galina & Lunardi LTDA-ME

CNPJ/CPF 02.805.614/0001-76

Data/hora de envio 27/05/2024 08:05:14

Avaliação da proposta: Classificado.

Descrição Comprador

163 - [COTA RESERVADA ME/EPP] - HIDRÔMETRO UNIJATO 1/2 COM KIT CONEXÃO

Descrição do Fornecedor

Quantidade

Unidade de Medida

Unitário Proposto

[COTA RESERVADA ME/EPP] - HIDRÔMETRO UNIJATO 1/2 COM KIT CONEXÃO

500,00

Unidades

80,19

Marca: HIDRAUCONEX

Fabricante: HIDRAUCONEX

Modelo:

Lote 164
[COTA AMPLA CONCORRÊNCIA] - CAIXA PLÁSTICA PARA 1 HIDRÔMETRO

Fornecedor: Galina & Lunardi LTDA-ME

CNPJ/CPF 02.805.614/0001-76

Data/hora de envio 27/05/2024 08:05:14

Avaliação da proposta: Classificado.

Descrição Comprador

164 - [COTA AMPLA CONCORRÊNCIA] - CAIXA PLÁSTICA PARA 1 HIDRÔMETRO

Descrição do Fornecedor

Quantidade

Unidade de Medida

Unitário Proposto

[COTA AMPLA CONCORRÊNCIA] - CAIXA PLÁSTICA PARA 1 HIDRÔMETRO

1.500,00

Unidades

32,19

Marca: DOAL PLASTIC

Fabricante: DOAL PLASTIC

Modelo:

Lote 165**[COTA RESERVADA ME/EPP] - CAIXA PLÁSTICA PARA 1 HIDRÔMETRO**

Fornecedor: Galina & Lunardi LTDA-ME

CNPJ/CPF 02.805.614/0001-76

Data/hora de envio 27/05/2024 08:05:14

Avaliação da proposta: Classificado.

Descrição Comprador

165 - [COTA RESERVADA ME/EPP] - CAIXA PLÁSTICA PARA 1 HIDRÔMETRO

| Descrição do Fornecedor | Quantidade | Unidade de Medida | Unitário Proposto |
|--|------------|-------------------|-------------------|
| [COTA RESERVADA ME/EPP] - CAIXA PLÁSTICA PARA 1 HIDRÔMETRO | 500,00 | Unidades | 31,99 |

Marca: DOAL PLASTIC

Fabricante: DOAL PLASTIC

Modelo:

Lances

| Lote | Etapa | Fornecedor | Valor do Lance | Data/Hora |
|---------------|-------------------|---|----------------|----------------------------|
| Lote 1 | Fechada | Galina & Lunardi LTDA-ME 02.805.614/0001-76 | 44,00 | |
| Lote 1 | Aberta | Galina & Lunardi LTDA-ME 02.805.614/0001-76 | 44,00 | 27/05/2024 10:25:19 |
| Lote 1 | Negociação | Galina & Lunardi LTDA-ME 02.805.614/0001-76 | 44,00 | 27/05/2024 11:14:43 |
| Lote 2 | Fechada | Galina & Lunardi LTDA-ME 02.805.614/0001-76 | 127,00 | |
| Lote 2 | Negociação | Galina & Lunardi LTDA-ME 02.805.614/0001-76 | 127,00 | 27/05/2024 11:14:47 |
| Lote 3 | Fechada | Galina & Lunardi LTDA-ME 02.805.614/0001-76 | 164,40 | |
| Lote 3 | Negociação | Galina & Lunardi LTDA-ME 02.805.614/0001-76 | 164,40 | 27/05/2024 11:14:52 |
| Lote 4 | Fechada | Galina & Lunardi LTDA-ME 02.805.614/0001-76 | 159,30 | |
| Lote 4 | Negociação | Galina & Lunardi LTDA-ME 02.805.614/0001-76 | 159,30 | 27/05/2024 11:14:54 |
| Lote 5 | Fechada | Galina & Lunardi LTDA-ME 02.805.614/0001-76 | 56,00 | |
| Lote 5 | Negociação | Galina & Lunardi LTDA-ME 02.805.614/0001-76 | 56,00 | 27/05/2024 11:14:58 |
| Lote 6 | Fechada | Galina & Lunardi LTDA-ME 02.805.614/0001-76 | 10,00 | |
| Lote 6 | Negociação | Galina & Lunardi LTDA-ME 02.805.614/0001-76 | 10,00 | 27/05/2024 11:15:02 |
| Lote 7 | Fechada | Galina & Lunardi LTDA-ME 02.805.614/0001-76 | 13,50 | |
| Lote 7 | Fechada | CONSTRULUZ COMERCIO E SERVICOS LTDA 21.162.928/0001-42 | 13,00 | 27/05/2024 11:06:21 |
| Lote 7 | Negociação | CONSTRULUZ COMERCIO E SERVICOS LTDA 21.162.928/0001-42 | 13,00 | 27/05/2024 11:15:04 |
| Lote 8 | Fechada | Galina & Lunardi LTDA-ME 02.805.614/0001-76 | 24,20 | |
| Lote 8 | Negociação | Galina & Lunardi LTDA-ME 02.805.614/0001-76 | 24,20 | 27/05/2024 11:15:06 |
| Lote 9 | Fechada | Galina & Lunardi LTDA-ME 02.805.614/0001-76 | 2,25 | |

| | | | | |
|---------|------------|---|---------------|----------------------------|
| Lote 9 | Negociação | Galina & Lunardi LTDA-ME 02.805.614/0001-76 | 2,25 | 27/05/2024 11:15:09 |
| Lote 10 | Fechada | Galina & Lunardi LTDA-ME 02.805.614/0001-76 | 1,44 | |
| Lote 10 | Negociação | Galina & Lunardi LTDA-ME 02.805.614/0001-76 | 1,44 | 27/05/2024 11:15:11 |
| Lote 11 | Fechada | Galina & Lunardi LTDA-ME 02.805.614/0001-76 | 545,50 | |
| Lote 11 | Aberta | CONSTRULUZ COMERCIO E SERVICOS LTDA 21.162.928/0001-42 | 545,00 | 27/05/2024 09:21:00 |
| Lote 11 | Fechada | CONSTRULUZ COMERCIO E SERVICOS LTDA 21.162.928/0001-42 | 544,00 | 27/05/2024 11:06:33 |
| Lote 11 | Negociação | CONSTRULUZ COMERCIO E SERVICOS LTDA 21.162.928/0001-42 | 544,00 | 27/05/2024 11:15:17 |
| Lote 12 | Aberta | Galina & Lunardi LTDA-ME 02.805.614/0001-76 | 550,00 | 27/05/2024 10:25:34 |
| Lote 12 | Fechada | Galina & Lunardi LTDA-ME 02.805.614/0001-76 | 549,00 | 27/05/2024 11:06:45 |
| Lote 12 | Fechada | CONSTRULUZ COMERCIO E SERVICOS LTDA 21.162.928/0001-42 | 551,00 | 27/05/2024 11:08:53 |
| Lote 12 | Negociação | Galina & Lunardi LTDA-ME 02.805.614/0001-76 | 549,00 | 27/05/2024 11:15:19 |
| Lote 13 | Fechada | Galina & Lunardi LTDA-ME 02.805.614/0001-76 | 409,00 | 27/05/2024 11:06:51 |
| Lote 13 | Fechada | CONSTRULUZ COMERCIO E SERVICOS LTDA 21.162.928/0001-42 | 409,00 | 27/05/2024 11:09:01 |
| Lote 13 | Negociação | CONSTRULUZ COMERCIO E SERVICOS LTDA 21.162.928/0001-42 | 409,00 | 27/05/2024 11:15:22 |
| Lote 14 | Fechada | Galina & Lunardi LTDA-ME 02.805.614/0001-76 | 519,00 | |
| Lote 14 | Aberta | C. V. COMERCIO DE MATERIAIS DE CONSTRUCAO LTDA 03.318.489/0001-32 | 518,00 | 27/05/2024 09:06:39 |
| Lote 14 | Aberta | C. V. COMERCIO DE MATERIAIS DE CONSTRUCAO LTDA 03.318.489/0001-32 | 517,99 | 27/05/2024 09:10:25 |
| Lote 14 | Aberta | C. V. COMERCIO DE MATERIAIS DE CONSTRUCAO LTDA 03.318.489/0001-32 | 500,00 | 27/05/2024 10:26:08 |
| Lote 14 | Aberta | CONSTRULUZ COMERCIO E SERVICOS LTDA 21.162.928/0001-42 | 499,00 | 27/05/2024 10:26:57 |
| Lote 14 | Aberta | C. V. COMERCIO DE MATERIAIS DE CONSTRUCAO LTDA 03.318.489/0001-32 | 490,00 | 27/05/2024 10:27:19 |
| Lote 14 | Aberta | CONSTRULUZ COMERCIO E SERVICOS LTDA 21.162.928/0001-42 | 489,00 | 27/05/2024 10:27:59 |
| Lote 14 | Aberta | C. V. COMERCIO DE MATERIAIS DE CONSTRUCAO LTDA 03.318.489/0001-32 | 480,00 | 27/05/2024 10:28:09 |
| Lote 14 | Fechada | CONSTRULUZ COMERCIO E SERVICOS LTDA 21.162.928/0001-42 | 337,31 | 27/05/2024 11:07:03 |

758
9

| | | | | |
|----------------|-------------------|--|---------------|----------------------------|
| Lote 11 | Fechada | C. V. COMERCIO DE MATERIAIS DE CONSTRUCAO LTDA 03.318.489/0001-32 | 429,00 | 27/05/2024 11:07:15 |
| Lote 14 | Negociação | CONSTRULUZ COMERCIO E SERVICOS LTDA 21.162.928/0001-42 | 337,31 | 27/05/2024 11:15:29 |
| Lote 15 | Fechada | JUNÇÃO COMÉRCIO E SERVIÇOS LTDA 05.625.268/0001-32 | 979,00 | |
| Lote 15 | Fechada | CONSTRULUZ COMERCIO E SERVICOS LTDA 21.162.928/0001-42 | 1.154,87 | |
| Lote 15 | Aberta | JUNÇÃO COMÉRCIO E SERVIÇOS LTDA 05.625.268/0001-32 | 1.150,00 | 27/05/2024 09:08:49 |
| Lote 15 | Aberta | JUNÇÃO COMÉRCIO E SERVIÇOS LTDA 05.625.268/0001-32 | 979,00 | 27/05/2024 09:19:19 |
| Lote 15 | Fechada | Galina & Lunardi LTDA-ME 02.805.614/0001-76 | 998,00 | 27/05/2024 11:07:07 |
| Lote 15 | Negociação | JUNÇÃO COMÉRCIO E SERVIÇOS LTDA 05.625.268/0001-32 | 979,00 | 27/05/2024 11:15:37 |
| Lote 16 | Fechada | CONSTRULUZ COMERCIO E SERVICOS LTDA 21.162.928/0001-42 | 618,45 | |
| Lote 16 | Fechada | TALENTOS D AGUA REPRESENTACAO PROJETOS ASSESSORIA LTDA 24.419.445/0001-79 | 310,01 | |
| Lote 16 | Fechada | Galina & Lunardi LTDA-ME 02.805.614/0001-76 | 618,00 | |
| Lote 16 | Fechada | JUNÇÃO COMÉRCIO E SERVIÇOS LTDA 05.625.268/0001-32 | 250,00 | |
| Lote 16 | Aberta | C. V. COMERCIO DE MATERIAIS DE CONSTRUCAO LTDA 03.318.489/0001-32 | 617,00 | 27/05/2024 09:06:57 |
| Lote 16 | Aberta | TALENTOS D AGUA REPRESENTACAO PROJETOS ASSESSORIA LTDA 24.419.445/0001-79 | 600,00 | 27/05/2024 09:08:55 |
| Lote 16 | Aberta | JUNÇÃO COMÉRCIO E SERVIÇOS LTDA 05.625.268/0001-32 | 580,00 | 27/05/2024 09:09:04 |
| Lote 16 | Aberta | C. V. COMERCIO DE MATERIAIS DE CONSTRUCAO LTDA 03.318.489/0001-32 | 579,99 | 27/05/2024 09:10:33 |
| Lote 16 | Aberta | JUNÇÃO COMÉRCIO E SERVIÇOS LTDA 05.625.268/0001-32 | 570,00 | 27/05/2024 09:11:08 |
| Lote 16 | Aberta | C. V. COMERCIO DE MATERIAIS DE CONSTRUCAO LTDA 03.318.489/0001-32 | 569,99 | 27/05/2024 09:11:37 |
| Lote 16 | Aberta | JUNÇÃO COMERCIO E SERVIÇOS LTDA 05.625.268/0001-32 | 560,00 | 27/05/2024 09:12:52 |
| Lote 16 | Aberta | C. V. COMERCIO DE MATERIAIS DE CONSTRUCAO LTDA 03.318.489/0001-32 | 559,99 | 27/05/2024 09:13:15 |
| Lote 16 | Aberta | TALENTOS D AGUA REPRESENTACAO PROJETOS ASSESSORIA LTDA 24.419.445/0001-79 | 599,00 | 27/05/2024 09:13:46 |
| Lote 16 | Aberta | JUNÇÃO COMÉRCIO E SERVIÇOS LTDA 05.625.268/0001-32 | 550,00 | 27/05/2024 09:13:53 |
| Lote 16 | Aberta | C. V. COMERCIO DE MATERIAIS DE CONSTRUCAO LTDA 03.318.489/0001-32 | 549,99 | 27/05/2024 09:14:09 |
| Lote 16 | Aberta | JUNÇÃO COMÉRCIO E SERVIÇOS LTDA 05.625.268/0001-32 | 540,00 | 27/05/2024 09:15:33 |

659
B

| | | | | |
|----------------|-------------------|---|---------------|----------------------------|
| Lote 16 | Aberta | C. V. COMERCIO DE MATERIAIS DE CONSTRUCAO LTDA 03.318.489/0001-32 | 539,99 | 27/05/2024 09:15:55 |
| Lote 16 | Aberta | JUNÇÃO COMÉRCIO E SERVIÇOS LTDA 05.625.268/0001-32 | 400,00 | 27/05/2024 09:16:06 |
| Lote 16 | Aberta | TALENTOS D AGUA REPRESENTACAO PROJETOS ASSESSORIA LTDA 24.419.445/0001-79 | 401,00 | 27/05/2024 09:16:33 |
| Lote 16 | Aberta | C. V. COMERCIO DE MATERIAIS DE CONSTRUCAO LTDA 03.318.489/0001-32 | 399,99 | 27/05/2024 09:16:56 |
| Lote 16 | Aberta | JUNÇÃO COMÉRCIO E SERVIÇOS LTDA 05.625.268/0001-32 | 350,00 | 27/05/2024 09:17:07 |
| Lote 16 | Aberta | TALENTOS D AGUA REPRESENTACAO PROJETOS ASSESSORIA LTDA 24.419.445/0001-79 | 350,01 | 27/05/2024 09:19:09 |
| Lote 16 | Aberta | JUNÇÃO COMÉRCIO E SERVIÇOS LTDA 05.625.268/0001-32 | 310,00 | 27/05/2024 09:19:40 |
| Lote 16 | Aberta | TALENTOS D AGUA REPRESENTACAO PROJETOS ASSESSORIA LTDA 24.419.445/0001-79 | 310,01 | 27/05/2024 09:20:14 |
| Lote 16 | Aberta | JUNÇÃO COMÉRCIO E SERVIÇOS LTDA 05.625.268/0001-32 | 250,00 | 27/05/2024 09:20:34 |
| Lote 16 | Fechada | C. V. COMERCIO DE MATERIAIS DE CONSTRUCAO LTDA 03.318.489/0001-32 | 368,00 | 27/05/2024 11:07:40 |
| Lote 16 | Negociação | JUNÇÃO COMÉRCIO E SERVIÇOS LTDA 05.625.268/0001-32 | 250,00 | 27/05/2024 11:15:39 |
| Lote 17 | Fechada | JUNÇÃO COMÉRCIO E SERVIÇOS LTDA 05.625.268/0001-32 | 200,00 | |
| Lote 17 | Fechada | C. V. COMERCIO DE MATERIAIS DE CONSTRUCAO LTDA 03.318.489/0001-32 | 238,00 | |
| Lote 17 | Fechada | Galina & Lunardi LTDA-ME 02.805.614/0001-76 | 511,00 | |
| Lote 17 | Aberta | C. V. COMERCIO DE MATERIAIS DE CONSTRUCAO LTDA 03.318.489/0001-32 | 510,00 | 27/05/2024 09:07:07 |
| Lote 17 | Aberta | TALENTOS D AGUA REPRESENTACAO PROJETOS ASSESSORIA LTDA 24.419.445/0001-79 | 500,00 | 27/05/2024 09:09:01 |
| Lote 17 | Aberta | JUNÇÃO COMERCIO E SERVIÇOS LTDA 05.625.268/0001-32 | 480,00 | 27/05/2024 09:09:10 |
| Lote 17 | Aberta | C. V. COMERCIO DE MATERIAIS DE CONSTRUCAO LTDA 03.318.489/0001-32 | 479,99 | 27/05/2024 09:10:41 |
| Lote 17 | Aberta | JUNÇÃO COMÉRCIO E SERVIÇOS LTDA 05.625.268/0001-32 | 470,00 | 27/05/2024 09:11:13 |
| Lote 17 | Aberta | C. V. COMERCIO DE MATERIAIS DE CONSTRUCAO LTDA 03.318.489/0001-32 | 469,99 | 27/05/2024 09:11:41 |
| Lote 17 | Aberta | JUNÇÃO COMÉRCIO E SERVIÇOS LTDA 05.625.268/0001-32 | 460,00 | 27/05/2024 09:12:57 |
| Lote 17 | Aberta | C. V. COMERCIO DE MATERIAIS DE CONSTRUCAO LTDA 03.318.489/0001-32 | 459,99 | 27/05/2024 09:13:23 |
| Lote 17 | Aberta | JUNÇÃO COMÉRCIO E SERVIÇOS LTDA 05.625.268/0001-32 | 450,00 | 27/05/2024 09:13:57 |
| Lote 17 | Aberta | TALENTOS D AGUA REPRESENTACAO PROJETO ASSESSORIA LTDA 24.419.445/0001-79 | 459,00 | 27/05/2024 09:13:58 |

| | | | | |
|----------------|-------------------|--|---------------|----------------------------|
| Lote 17 | Aberta | C. V. COMERCIO DE MATERIAIS DE CONSTRUCAO LTDA 03.318.489/0001-32 | 449,99 | 27/05/2024 09:14:15 |
| Lote 17 | Aberta | JUNÇÃO COMÉRCIO E SERVIÇOS LTDA 05.625.268/0001-32 | 440,00 | 27/05/2024 09:15:37 |
| Lote 17 | Aberta | C. V. COMERCIO DE MATERIAIS DE CONSTRUCAO LTDA 03.318.489/0001-32 | 439,99 | 27/05/2024 09:16:22 |
| Lote 17 | Aberta | JUNÇÃO COMÉRCIO E SERVIÇOS LTDA 05.625.268/0001-32 | 350,00 | 27/05/2024 09:16:39 |
| Lote 17 | Aberta | TALENTOS D AGUA REPRESENTACAO PROJETOS ASSESSORIA LTDA 24.419.445/0001-79 | 351,00 | 27/05/2024 09:16:44 |
| Lote 17 | Aberta | C. V. COMERCIO DE MATERIAIS DE CONSTRUCAO LTDA 03.318.489/0001-32 | 349,99 | 27/05/2024 09:17:07 |
| Lote 17 | Aberta | JUNÇÃO COMÉRCIO E SERVIÇOS LTDA 05.625.268/0001-32 | 320,00 | 27/05/2024 09:17:14 |
| Lote 17 | Aberta | C. V. COMERCIO DE MATERIAIS DE CONSTRUCAO LTDA 03.318.489/0001-32 | 319,99 | 27/05/2024 09:18:00 |
| Lote 17 | Aberta | JUNÇÃO COMÉRCIO E SERVIÇOS LTDA 05.625.268/0001-32 | 280,00 | 27/05/2024 09:18:11 |
| Lote 17 | Aberta | TALENTOS D AGUA REPRESENTACAO PROJETOS ASSESSORIA LTDA 24.419.445/0001-79 | 280,01 | 27/05/2024 09:19:17 |
| Lote 17 | Aberta | JUNÇÃO COMÉRCIO E SERVIÇOS LTDA 05.625.268/0001-32 | 240,00 | 27/05/2024 09:19:53 |
| Lote 17 | Aberta | C. V. COMERCIO DE MATERIAIS DE CONSTRUCAO LTDA 03.318.489/0001-32 | 238,00 | 27/05/2024 09:20:11 |
| Lote 17 | Aberta | JUNÇÃO COMÉRCIO E SERVIÇOS LTDA 05.625.268/0001-32 | 200,00 | 27/05/2024 09:20:23 |
| Lote 17 | Aberta | TALENTOS D AGUA REPRESENTACAO PROJETOS ASSESSORIA LTDA 24.419.445/0001-79 | 200,01 | 27/05/2024 09:20:37 |
| Lote 17 | Aberta | CONSTRULUZ COMERCIO E SERVICOS LTDA 21.162.928/0001-42 | 199,00 | 27/05/2024 10:25:38 |
| Lote 17 | Fechada | CONSTRULUZ COMERCIO E SERVICOS LTDA 21.162.928/0001-42 | 171,84 | 27/05/2024 11:07:23 |
| Lote 17 | Fechada | TALENTOS D AGUA REPRESENTACAO PROJETOS ASSESSORIA LTDA 24.419.445/0001-79 | 158,95 | 27/05/2024 11:08:03 |
| Lote 17 | Negociação | TALENTOS D AGUA REPRESENTACAO PROJETOS ASSESSORIA LTDA 24.419.445/0001-79 | 158,95 | 27/05/2024 11:15:41 |
| Lote 18 | Fechada | JUNÇÃO COMÉRCIO E SERVIÇOS LTDA 05.625.268/0001-32 | 199,00 | |
| Lote 18 | Fechada | Galina & Lunardi LTDA-ME 02.805.614/0001-76 | 224,42 | |
| Lote 18 | Fechada | TALENTOS D AGUA REPRESENTACAO PROJETOS ASSESSORIA LTDA 24.419.445/0001-79 | 22,01 | |
| Lote 18 | Fechada | C. V. COMERCIO DE MATERIAIS DE CONSTRUCAO LTDA 03.318.489/0001-32 | 229,99 | |
| Lote 18 | Aberta | C. V. COMERCIO DE MATERIAIS DE CONSTRUCAO LTDA 03.318.489/0001-32 | 279,00 | 27/05/2024 09:07:19 |

761
B

| | | | | |
|----------------|-------------------|---|---------------|----------------------------|
| Lote 18 | Aberta | TALENTOS D AGUA REPRESENTACAO PROJETOS ASSESSORIA LTDA 24.419.445/0001-79 | 270,00 | 27/05/2024 09:09:09 |
| Lote 18 | Aberta | JUNÇÃO COMÉRCIO E SERVIÇOS LTDA 05.625.268/0001-32 | 250,00 | 27/05/2024 09:09:15 |
| Lote 18 | Aberta | C. V. COMERCIO DE MATERIAIS DE CONSTRUCAO LTDA 03.318.489/0001-32 | 249,99 | 27/05/2024 09:10:50 |
| Lote 18 | Aberta | JUNÇÃO COMÉRCIO E SERVIÇOS LTDA 05.625.268/0001-32 | 240,00 | 27/05/2024 09:11:17 |
| Lote 18 | Aberta | C. V. COMERCIO DE MATERIAIS DE CONSTRUCAO LTDA 03.318.489/0001-32 | 239,99 | 27/05/2024 09:11:52 |
| Lote 18 | Aberta | JUNÇÃO COMÉRCIO E SERVIÇOS LTDA 05.625.268/0001-32 | 230,00 | 27/05/2024 09:13:00 |
| Lote 18 | Aberta | C. V. COMERCIO DE MATERIAIS DE CONSTRUCAO LTDA 03.318.489/0001-32 | 229,99 | 27/05/2024 09:13:35 |
| Lote 18 | Aberta | JUNÇÃO COMÉRCIO E SERVIÇOS LTDA 05.625.268/0001-32 | 220,00 | 27/05/2024 09:14:04 |
| Lote 18 | Aberta | TALENTOS D AGUA REPRESENTACAO PROJETOS ASSESSORIA LTDA 24.419.445/0001-79 | 221,00 | 27/05/2024 09:14:16 |
| Lote 18 | Aberta | TALENTOS D AGUA REPRESENTACAO PROJETOS ASSESSORIA LTDA 24.419.445/0001-79 | 22,01 | 27/05/2024 09:17:01 |
| Lote 18 | Aberta | JUNÇÃO COMÉRCIO E SERVIÇOS LTDA 05.625.268/0001-32 | 210,00 | 27/05/2024 09:17:25 |
| Lote 18 | Aberta | JUNÇÃO COMÉRCIO E SERVIÇOS LTDA 05.625.268/0001-32 | 199,00 | 27/05/2024 09:20:03 |
| Lote 18 | Aberta | Galina & Lunardi LTDA-ME 02.805.614/0001-76 | 224,42 | 27/05/2024 09:20:17 |
| Lote 18 | Aberta | CONSTRULUZ COMERCIO E SERVICOS LTDA 21.162.928/0001-42 | 198,00 | 27/05/2024 10:25:43 |
| Lote 18 | Fechada | CONSTRULUZ COMERCIO E SERVICOS LTDA 21.162.928/0001-42 | 126,31 | 27/05/2024 11:07:38 |
| Lote 18 | Negociação | CONSTRULUZ COMERCIO E SERVICOS LTDA 21.162.928/0001-42 | 126,31 | 27/05/2024 11:15:43 |
| Lote 19 | Fechada | HIDROPLAST INDUSTRIA E COMÉRCIO LTDA 69.939.239/0001-28 | 76,50 | |
| Lote 19 | Fechada | C. V. COMERCIO DE MATERIAIS DE CONSTRUCAO LTDA 03.318.489/0001-32 | 76,00 | |
| Lote 19 | Fechada | Galina & Lunardi LTDA-ME 02.805.614/0001-76 | 145,00 | |
| Lote 19 | Fechada | TALENTOS D AGUA REPRESENTACAO PROJETOS ASSESSORIA LTDA 24.419.445/0001-79 | 78,87 | |
| Lote 19 | Fechada | JUNÇÃO COMÉRCIO E SERVIÇOS LTDA 05.625.268/0001-32 | 170,00 | |
| Lote 19 | Aberta | C. V. COMERCIO DE MATERIAIS DE CONSTRUCAO LTDA 03.318.489/0001-32 | 235,00 | 27/05/2024 09:07:26 |
| Lote 19 | Aberta | HIDROPLAST INDUSTRIA E COMÉRCIO LTDA 69.939.239/0001-28 | 200,00 | 27/05/2024 09:08:34 |

297
762

| | | | | |
|---------|---------|---|--------|---------------------|
| Lote 19 | Aberta | TALENTOS D AGUA REPRESENTACAO PROJETOS ASSESSORIA LTDA 24.419.445/0001-79 | 199,00 | 27/05/2024 09:09:18 |
| Lote 19 | Aberta | JUNÇÃO COMÉRCIO E SERVIÇOS LTDA 05.625.268/0001-32 | 190,00 | 27/05/2024 09:09:21 |
| Lote 19 | Aberta | HIDROPLAST INDUSTRIA E COMÉRCIO LTDA 69.939.239/0001-28 | 175,00 | 27/05/2024 09:09:42 |
| Lote 19 | Aberta | JUNÇÃO COMERCIO E SERVIÇOS LTDA 05.625.268/0001-32 | 170,00 | 27/05/2024 09:10:19 |
| Lote 19 | Aberta | HIDROPLAST INDUSTRIA E COMÉRCIO LTDA 69.939.239/0001-28 | 160,00 | 27/05/2024 09:10:46 |
| Lote 19 | Aberta | C. V. COMERCIO DE MATERIAIS DE CONSTRUCAO LTDA 03.318.489/0001-32 | 159,99 | 27/05/2024 09:11:02 |
| Lote 19 | Aberta | HIDROPLAST INDUSTRIA E COMÉRCIO LTDA 69.939.239/0001-28 | 141,00 | 27/05/2024 09:12:41 |
| Lote 19 | Aberta | C. V. COMERCIO DE MATERIAIS DE CONSTRUCAO LTDA 03.318.489/0001-32 | 140,99 | 27/05/2024 09:13:03 |
| Lote 19 | Aberta | HIDROPLAST INDUSTRIA E COMÉRCIO LTDA 69.939.239/0001-28 | 123,00 | 27/05/2024 09:13:32 |
| Lote 19 | Aberta | C. V. COMERCIO DE MATERIAIS DE CONSTRUCAO LTDA 03.318.489/0001-32 | 122,99 | 27/05/2024 09:13:51 |
| Lote 19 | Aberta | CONSTRULUZ COMERCIO E SERVICOS LTDA 21.162.928/0001-42 | 122,91 | 27/05/2024 09:14:16 |
| Lote 19 | Aberta | HIDROPLAST INDUSTRIA E COMÉRCIO LTDA 69.939.239/0001-28 | 100,00 | 27/05/2024 09:14:19 |
| Lote 19 | Aberta | TALENTOS D AGUA REPRESENTACAO PROJETOS ASSESSORIA LTDA 24.419.445/0001-79 | 101,00 | 27/05/2024 09:14:32 |
| Lote 19 | Aberta | C. V. COMERCIO DE MATERIAIS DE CONSTRUCAO LTDA 03.318.489/0001-32 | 99,99 | 27/05/2024 09:14:59 |
| Lote 19 | Aberta | HIDROPLAST INDUSTRIA E COMÉRCIO LTDA 69.939.239/0001-28 | 87,00 | 27/05/2024 09:15:47 |
| Lote 19 | Aberta | TALENTOS D AGUA REPRESENTACAO PROJETOS ASSESSORIA LTDA 24.419.445/0001-79 | 87,01 | 27/05/2024 09:18:13 |
| Lote 19 | Aberta | HIDROPLAST INDUSTRIA E COMÉRCIO LTDA 69.939.239/0001-28 | 76,50 | 27/05/2024 09:18:46 |
| Lote 19 | Aberta | Galina & Lunardi LTDA-ME 02.805.614/0001-76 | 145,00 | 27/05/2024 09:19:11 |
| Lote 19 | Aberta | TALENTOS D AGUA REPRESENTACAO PROJETOS ASSESSORIA LTDA 24.419.445/0001-79 | 78,87 | 27/05/2024 09:19:35 |
| Lote 19 | Aberta | C. V. COMERCIO DE MATERIAIS DE CONSTRUCAO LTDA 03.318.489/0001-32 | 76,00 | 27/05/2024 09:20:35 |
| Lote 19 | Aberta | CONSTRULUZ COMERCIO E SERVICOS LTDA 21.162.928/0001-42 | 75,90 | 27/05/2024 10:25:48 |
| Lote 19 | Fechada | CONSTRULUZ COMERCIO E SERVICOS LTDA 21.162.928/0001-42 | 69,81 | 27/05/2024 11:07:52 |

763

| | | | | |
|----------------|-------------------|--|--------------|----------------------------|
| Lote 19 | Negociação | CONSTRULUZ COMERCIO E SERVICOS LTDA 21.162.928/0001-42 | 69,81 | 27/05/2024 11:15:47 |
| Lote 20 | Fechada | C. V. COMERCIO DE MATERIAIS DE CONSTRUCAO LTDA 03.318.489/0001-32 | 124,00 | |
| Lote 20 | Fechada | CONSTRULUZ COMERCIO E SERVICOS LTDA 21.162.928/0001-42 | 124,90 | |
| Lote 20 | Fechada | JUNÇÃO COMÉRCIO E SERVIÇOS LTDA 05.625.268/0001-32 | 108,00 | |
| Lote 20 | Aberta | C. V. COMERCIO DE MATERIAIS DE CONSTRUCAO LTDA 03.318.489/0001-32 | 235,00 | 27/05/2024 09:07:35 |
| Lote 20 | Aberta | JUNÇÃO COMÉRCIO E SERVIÇOS LTDA 05.625.268/0001-32 | 190,00 | 27/05/2024 09:09:30 |
| Lote 20 | Aberta | TALENTOS D AGUA REPRESENTACAO PROJETOS ASSESSORIA LTDA 24.419.445/0001-79 | 230,00 | 27/05/2024 09:09:33 |
| Lote 20 | Aberta | C. V. COMERCIO DE MATERIAIS DE CONSTRUCAO LTDA 03.318.489/0001-32 | 189,99 | 27/05/2024 09:11:10 |
| Lote 20 | Aberta | JUNÇÃO COMÉRCIO E SERVIÇOS LTDA 05.625.268/0001-32 | 180,00 | 27/05/2024 09:13:07 |
| Lote 20 | Aberta | C. V. COMERCIO DE MATERIAIS DE CONSTRUCAO LTDA 03.318.489/0001-32 | 179,99 | 27/05/2024 09:13:59 |
| Lote 20 | Aberta | JUNÇÃO COMÉRCIO E SERVIÇOS LTDA 05.625.268/0001-32 | 170,10 | 27/05/2024 09:14:25 |
| Lote 20 | Aberta | TALENTOS D AGUA REPRESENTACAO PROJETOS ASSESSORIA LTDA 24.419.445/0001-79 | 171,00 | 27/05/2024 09:14:40 |
| Lote 20 | Aberta | CONSTRULUZ COMERCIO E SERVICOS LTDA 21.162.928/0001-42 | 170,00 | 27/05/2024 09:14:48 |
| Lote 20 | Aberta | C. V. COMERCIO DE MATERIAIS DE CONSTRUCAO LTDA 03.318.489/0001-32 | 169,99 | 27/05/2024 09:15:19 |
| Lote 20 | Aberta | JUNÇÃO COMERCIO E SERVIÇOS LTDA 05.625.268/0001-32 | 160,00 | 27/05/2024 09:15:57 |
| Lote 20 | Aberta | C. V. COMERCIO DE MATERIAIS DE CONSTRUCAO LTDA 03.318.489/0001-32 | 159,99 | 27/05/2024 09:16:36 |
| Lote 20 | Aberta | JUNÇÃO COMÉRCIO E SERVIÇOS LTDA 05.625.268/0001-32 | 125,00 | 27/05/2024 09:16:46 |
| Lote 20 | Aberta | TALENTOS D AGUA REPRESENTACAO PROJETOS ASSESSORIA LTDA 24.419.445/0001-79 | 125,01 | 27/05/2024 09:18:22 |
| Lote 20 | Aberta | Galina & Lunardi LTDA-ME 02.805.614/0001-76 | 145,00 | 27/05/2024 09:19:05 |
| Lote 20 | Aberta | CONSTRULUZ COMERCIO E SERVICOS LTDA 21.162.928/0001-42 | 124,90 | 27/05/2024 09:20:42 |
| Lote 20 | Aberta | C. V. COMERCIO DE MATERIAIS DE CONSTRUCAO LTDA 03.318.489/0001-32 | 124,00 | 27/05/2024 09:20:43 |
| Lote 20 | Aberta | JUNÇÃO COMERCIO E SERVIÇOS LTDA 05.625.268/0001-32 | 108,00 | 27/05/2024 09:20:52 |
| Lote 20 | Aberta | TALENTOS D AGUA REPRESENTACAO PROJETOS ASSESSORIA LTDA 24.419.445/0001-79 | 108,01 | 27/05/2024 09:21:03 |

497
18

| | | | | |
|----------------|-------------------|--|--------------|----------------------------|
| Lote 20 | Aberta | Galina & Lunardi LTDA-ME 02.805.614/0001-76 | 105,00 | 27/05/2024 10:25:49 |
| Lote 20 | Aberta | TALENTOS D AGUA REPRESENTACAO PROJETOS ASSESSORIA LTDA 24.419.445/0001-79 | 105,01 | 27/05/2024 10:25:59 |
| Lote 20 | Fechada | Galina & Lunardi LTDA-ME 02.805.614/0001-76 | 84,90 | 27/05/2024 11:07:24 |
| Lote 20 | Fechada | TALENTOS D AGUA REPRESENTACAO PROJETOS ASSESSORIA LTDA 24.419.445/0001-79 | 78,87 | 27/05/2024 11:08:15 |
| Lote 20 | Negociação | TALENTOS D AGUA REPRESENTACAO PROJETOS ASSESSORIA LTDA 24.419.445/0001-79 | 78,87 | 27/05/2024 11:15:51 |
| Lote 21 | Fechada | TALENTOS D AGUA REPRESENTACAO PROJETOS ASSESSORIA LTDA 24.419.445/0001-79 | 61,36 | |
| Lote 21 | Fechada | JUNÇÃO COMÉRCIO E SERVIÇOS LTDA 05.625.268/0001-32 | 123,59 | |
| Lote 21 | Fechada | CONSTRULUZ COMERCIO E SERVICOS LTDA 21.162.928/0001-42 | 61,34 | |
| Lote 21 | Fechada | C. V. COMERCIO DE MATERIAIS DE CONSTRUCAO LTDA 03.318.489/0001-32 | 60,00 | |
| Lote 21 | Aberta | C. V. COMERCIO DE MATERIAIS DE CONSTRUCAO LTDA 03.318.489/0001-32 | 122,99 | 27/05/2024 09:23:17 |
| Lote 21 | Aberta | TALENTOS D AGUA REPRESENTACAO PROJETOS ASSESSORIA LTDA 24.419.445/0001-79 | 120,00 | 27/05/2024 09:23:49 |
| Lote 21 | Aberta | C. V. COMERCIO DE MATERIAIS DE CONSTRUCAO LTDA 03.318.489/0001-32 | 119,99 | 27/05/2024 09:24:01 |
| Lote 21 | Aberta | CONSTRULUZ COMERCIO E SERVICOS LTDA 21.162.928/0001-42 | 119,00 | 27/05/2024 09:26:00 |
| Lote 21 | Aberta | C. V. COMERCIO DE MATERIAIS DE CONSTRUCAO LTDA 03.318.489/0001-32 | 118,99 | 27/05/2024 09:29:01 |
| Lote 21 | Aberta | TALENTOS D AGUA REPRESENTACAO PROJETOS ASSESSORIA LTDA 24.419.445/0001-79 | 61,36 | 27/05/2024 09:32:52 |
| Lote 21 | Aberta | C. V. COMERCIO DE MATERIAIS DE CONSTRUCAO LTDA 03.318.489/0001-32 | 61,35 | 27/05/2024 09:33:11 |
| Lote 21 | Aberta | CONSTRULUZ COMERCIO E SERVICOS LTDA 21.162.928/0001-42 | 61,34 | 27/05/2024 09:34:35 |
| Lote 21 | Aberta | C. V. COMERCIO DE MATERIAIS DE CONSTRUCAO LTDA 03.318.489/0001-32 | 60,00 | 27/05/2024 09:36:34 |
| Lote 21 | Aberta | Galina & Lunardi LTDA-ME 02.805.614/0001-76 | 61,00 | 27/05/2024 10:33:03 |
| Lote 21 | Fechada | Galina & Lunardi LTDA-ME 02.805.614/0001-76 | 54,49 | 27/05/2024 11:07:45 |
| Lote 21 | Negociação | Galina & Lunardi LTDA-ME 02.805.614/0001-76 | 54,49 | 27/05/2024 11:15:57 |
| Lote 22 | Fechada | JUNÇÃO COMÉRCIO E SERVIÇOS LTDA 05.625.268/0001-32 | 103,45 | |
| Lote 22 | Fechada | CONSTRULUZ COMERCIO E SERVICOS LTDA 21.162.928/0001-42 | 89,98 | |

599

| | | | | |
|----------------|-------------------|--|--------------|----------------------------|
| Lote 22 | Aberta | C. V. COMERCIO DE MATERIAIS DE CONSTRUCAO LTDA 03.318.489/0001-32 | 102,99 | 27/05/2024 09:23:27 |
| Lote 22 | Aberta | TALENTOS D AGUA REPRESENTACAO PROJETOS ASSESSORIA LTDA 24.419.445/0001-79 | 100,00 | 27/05/2024 09:24:00 |
| Lote 22 | Aberta | C. V. COMERCIO DE MATERIAIS DE CONSTRUCAO LTDA 03.318.489/0001-32 | 99,99 | 27/05/2024 09:24:15 |
| Lote 22 | Aberta | CONSTRULUZ COMERCIO E SERVICOS LTDA 21.162.928/0001-42 | 99,90 | 27/05/2024 09:26:07 |
| Lote 22 | Aberta | C. V. COMERCIO DE MATERIAIS DE CONSTRUCAO LTDA 03.318.489/0001-32 | 99,89 | 27/05/2024 09:29:18 |
| Lote 22 | Aberta | TALENTOS D AGUA REPRESENTACAO PROJETOS ASSESSORIA LTDA 24.419.445/0001-79 | 90,00 | 27/05/2024 09:32:58 |
| Lote 22 | Aberta | C. V. COMERCIO DE MATERIAIS DE CONSTRUCAO LTDA 03.318.489/0001-32 | 89,99 | 27/05/2024 09:33:33 |
| Lote 22 | Aberta | CONSTRULUZ COMERCIO E SERVICOS LTDA 21.162.928/0001-42 | 89,98 | 27/05/2024 09:35:00 |
| Lote 22 | Aberta | TALENTOS D AGUA REPRESENTACAO PROJETOS ASSESSORIA LTDA 24.419.445/0001-79 | 80,00 | 27/05/2024 09:35:55 |
| Lote 22 | Aberta | C. V. COMERCIO DE MATERIAIS DE CONSTRUCAO LTDA 03.318.489/0001-32 | 70,00 | 27/05/2024 10:33:08 |
| Lote 22 | Aberta | Galina & Lunardi LTDA-ME 02.805.614/0001-76 | 89,00 | 27/05/2024 10:33:14 |
| Lote 22 | Aberta | TALENTOS D AGUA REPRESENTACAO PROJETOS ASSESSORIA LTDA 24.419.445/0001-79 | 70,01 | 27/05/2024 10:37:02 |
| Lote 22 | Fechada | Galina & Lunardi LTDA-ME 02.805.614/0001-76 | 74,10 | 27/05/2024 11:07:54 |
| Lote 22 | Fechada | TALENTOS D AGUA REPRESENTACAO PROJETOS ASSESSORIA LTDA 24.419.445/0001-79 | 40,00 | 27/05/2024 11:08:28 |
| Lote 22 | Fechada | C. V. COMERCIO DE MATERIAIS DE CONSTRUCAO LTDA 03.318.489/0001-32 | 64,00 | 27/05/2024 11:09:20 |
| Lote 22 | Negociação | TALENTOS D AGUA REPRESENTACAO PROJETOS ASSESSORIA LTDA 24.419.445/0001-79 | 40,00 | 27/05/2024 11:16:01 |
| Lote 23 | Fechada | JUNÇÃO COMERCIO E SERVIÇOS LTDA 05.625.268/0001-32 | 46,72 | |
| Lote 23 | Fechada | CONSTRULUZ COMERCIO E SERVICOS LTDA 21.162.928/0001-42 | 39,98 | |
| Lote 23 | Aberta | C. V. COMERCIO DE MATERIAIS DE CONSTRUCAO LTDA 03.318.489/0001-32 | 46,69 | 27/05/2024 09:23:37 |
| Lote 23 | Aberta | TALENTOS D AGUA REPRESENTACAO PROJETOS ASSESSORIA LTDA 24.419.445/0001-79 | 45,30 | 27/05/2024 09:24:30 |
| Lote 23 | Aberta | C. V. COMERCIO DE MATERIAIS DE CONSTRUCAO LTDA 03.318.489/0001-32 | 45,29 | 27/05/2024 09:26:11 |
| Lote 23 | Aberta | CONSTRULUZ COMERCIO E SERVICOS LTDA 21.162.928/0001-42 | 45,25 | 27/05/2024 09:26:13 |

097
B

| | | | | |
|----------------|-------------------|--|--------------|----------------------------|
| Lote 23 | Aberta | C. V. COMERCIO DE MATERIAIS DE CONSTRUCAO LTDA 03.318.489/0001-32 | 45,24 | 27/05/2024 09:29:32 |
| Lote 23 | Aberta | TALENTOS D AGUA REPRESENTACAO PROJETOS ASSESSORIA LTDA 24.419.445/0001-79 | 40,00 | 27/05/2024 09:33:08 |
| Lote 23 | Aberta | C. V. COMERCIO DE MATERIAIS DE CONSTRUCAO LTDA 03.318.489/0001-32 | 39,99 | 27/05/2024 09:33:42 |
| Lote 23 | Aberta | CONSTRULUZ COMERCIO E SERVICOS LTDA 21.162.928/0001-42 | 39,98 | 27/05/2024 09:34:59 |
| Lote 23 | Aberta | TALENTOS D AGUA REPRESENTACAO PROJETOS ASSESSORIA LTDA 24.419.445/0001-79 | 39,00 | 27/05/2024 09:36:02 |
| Lote 23 | Aberta | C. V. COMERCIO DE MATERIAIS DE CONSTRUCAO LTDA 03.318.489/0001-32 | 38,00 | 27/05/2024 10:33:24 |
| Lote 23 | Aberta | Galina & Lunardi LTDA-ME 02.805.614/0001-76 | 38,50 | 27/05/2024 10:33:28 |
| Lote 23 | Fechada | Galina & Lunardi LTDA-ME 02.805.614/0001-76 | 31,19 | 27/05/2024 11:08:06 |
| Lote 23 | Fechada | TALENTOS D AGUA REPRESENTACAO PROJETOS ASSESSORIA LTDA 24.419.445/0001-79 | 27,00 | 27/05/2024 11:08:45 |
| Lote 23 | Fechada | C. V. COMERCIO DE MATERIAIS DE CONSTRUCAO LTDA 03.318.489/0001-32 | 35,00 | 27/05/2024 11:09:34 |
| Lote 23 | Negociação | TALENTOS D AGUA REPRESENTACAO PROJETOS ASSESSORIA LTDA 24.419.445/0001-79 | 27,00 | 27/05/2024 11:16:03 |
| Lote 24 | Fechada | JUNÇÃO COMÉRCIO E SERVIÇOS LTDA 05.625.268/0001-32 | 29,81 | |
| Lote 24 | Fechada | CONSTRULUZ COMERCIO E SERVICOS LTDA 21.162.928/0001-42 | 24,98 | |
| Lote 24 | Aberta | C. V. COMERCIO DE MATERIAIS DE CONSTRUCAO LTDA 03.318.489/0001-32 | 29,49 | 27/05/2024 09:23:49 |
| Lote 24 | Aberta | TALENTOS D AGUA REPRESENTACAO PROJETOS ASSESSORIA LTDA 24.419.445/0001-79 | 29,00 | 27/05/2024 09:24:39 |
| Lote 24 | Aberta | CONSTRULUZ COMERCIO E SERVICOS LTDA 21.162.928/0001-42 | 28,90 | 27/05/2024 09:26:18 |
| Lote 24 | Aberta | C. V. COMERCIO DE MATERIAIS DE CONSTRUCAO LTDA 03.318.489/0001-32 | 28,70 | 27/05/2024 09:29:58 |
| Lote 24 | Aberta | TALENTOS D AGUA REPRESENTACAO PROJETOS ASSESSORIA LTDA 24.419.445/0001-79 | 25,00 | 27/05/2024 09:33:19 |
| Lote 24 | Aberta | C. V. COMERCIO DE MATERIAIS DE CONSTRUCAO LTDA 03.318.489/0001-32 | 24,99 | 27/05/2024 09:33:51 |
| Lote 24 | Aberta | CONSTRULUZ COMERCIO E SERVICOS LTDA 21.162.928/0001-42 | 24,98 | 27/05/2024 09:35:06 |
| Lote 24 | Aberta | TALENTOS D AGUA REPRESENTACAO PROJETOS ASSESSORIA LTDA 24.419.445/0001-79 | 24,00 | 27/05/2024 09:36:10 |
| Lote 24 | Aberta | C. V. COMERCIO DE MATERIAIS DE CONSTRUCAO LTDA 03.318.489/0001-32 | 23,00 | 27/05/2024 10:33:44 |

267
8

| | | | | |
|----------------|-------------------|--|--------------|----------------------------|
| Lote 24 | Aberta | Galina & Lunardi LTDA-ME 02.805.614/0001-76 | 24,95 | 27/05/2024 10:33:46 |
| Lote 24 | Fechada | Galina & Lunardi LTDA-ME 02.805.614/0001-76 | 19,94 | 27/05/2024 11:08:33 |
| Lote 24 | Fechada | TALENTOS D AGUA REPRESENTACAO PROJETOS ASSESSORIA LTDA 24.419.445/0001-79 | 16,76 | 27/05/2024 11:08:56 |
| Lote 24 | Fechada | C. V. COMERCIO DE MATERIAIS DE CONSTRUCAO LTDA 03.318.489/0001-32 | 17,00 | 27/05/2024 11:09:51 |
| Lote 24 | Negociação | TALENTOS D AGUA REPRESENTACAO PROJETOS ASSESSORIA LTDA 24.419.445/0001-79 | 16,76 | 27/05/2024 11:16:05 |
| Lote 25 | Fechada | JUNÇÃO COMERCIO E SERVIÇOS LTDA 05.625.268/0001-32 | 24,99 | |
| Lote 25 | Fechada | Galina & Lunardi LTDA-ME 02.805.614/0001-76 | 24,00 | |
| Lote 25 | Aberta | C. V. COMERCIO DE MATERIAIS DE CONSTRUCAO LTDA 03.318.489/0001-32 | 23,99 | 27/05/2024 09:24:29 |
| Lote 25 | Aberta | TALENTOS D AGUA REPRESENTACAO PROJETOS ASSESSORIA LTDA 24.419.445/0001-79 | 23,00 | 27/05/2024 09:24:48 |
| Lote 25 | Aberta | CONSTRULUZ COMERCIO E SERVICOS LTDA 21.162.928/0001-42 | 22,90 | 27/05/2024 09:26:22 |
| Lote 25 | Aberta | C. V. COMERCIO DE MATERIAIS DE CONSTRUCAO LTDA 03.318.489/0001-32 | 22,89 | 27/05/2024 09:30:16 |
| Lote 25 | Aberta | TALENTOS D AGUA REPRESENTACAO PROJETOS ASSESSORIA LTDA 24.419.445/0001-79 | 20,00 | 27/05/2024 09:33:27 |
| Lote 25 | Aberta | C. V. COMERCIO DE MATERIAIS DE CONSTRUCAO LTDA 03.318.489/0001-32 | 19,99 | 27/05/2024 09:34:03 |
| Lote 25 | Aberta | CONSTRULUZ COMERCIO E SERVICOS LTDA 21.162.928/0001-42 | 19,89 | 27/05/2024 09:35:14 |
| Lote 25 | Aberta | TALENTOS D AGUA REPRESENTACAO PROJETOS ASSESSORIA LTDA 24.419.445/0001-79 | 19,00 | 27/05/2024 09:36:17 |
| Lote 25 | Aberta | CONSTRULUZ COMERCIO E SERVICOS LTDA 21.162.928/0001-42 | 18,90 | 27/05/2024 10:33:13 |
| Lote 25 | Aberta | C. V. COMERCIO DE MATERIAIS DE CONSTRUCAO LTDA 03.318.489/0001-32 | 18,00 | 27/05/2024 10:34:00 |
| Lote 25 | Aberta | TALENTOS D AGUA REPRESENTACAO PROJETOS ASSESSORIA LTDA 24.419.445/0001-79 | 18,01 | 27/05/2024 10:37:22 |
| Lote 25 | Fechada | CONSTRULUZ COMERCIO E SERVICOS LTDA 21.162.928/0001-42 | 12,21 | 27/05/2024 11:08:18 |
| Lote 25 | Fechada | TALENTOS D AGUA REPRESENTACAO PROJETOS ASSESSORIA LTDA 24.419.445/0001-79 | 11,82 | 27/05/2024 11:09:08 |
| Lote 25 | Fechada | C. V. COMERCIO DE MATERIAIS DE CONSTRUCAO LTDA 03.318.489/0001-32 | 14,40 | 27/05/2024 11:10:10 |
| Lote 25 | Negociação | TALENTOS D AGUA REPRESENTACAO PROJETOS ASSESSORIA LTDA 24.419.445/0001-79 | 11,82 | 27/05/2024 11:16:07 |

| | | | | |
|----------------|-------------------|---|---------------|----------------------------|
| Lote 26 | Fechada | Galina & Lunardi LTDA-ME 02.805.614/0001-76 | 170,00 | |
| Lote 26 | Aberta | C. V. COMERCIO DE MATERIAIS DE CONSTRUCAO LTDA 03.318.489/0001-32 | 169,99 | 27/05/2024 09:24:37 |
| Lote 26 | Aberta | TALENTOS D AGUA REPRESENTACAO PROJETOS ASSESSORIA LTDA 24.419.445/0001-79 | 160,00 | 27/05/2024 09:25:00 |
| Lote 26 | Aberta | CONSTRULUZ COMERCIO E SERVICOS LTDA 21.162.928/0001-42 | 159,00 | 27/05/2024 09:26:27 |
| Lote 26 | Aberta | C. V. COMERCIO DE MATERIAIS DE CONSTRUCAO LTDA 03.318.489/0001-32 | 158,99 | 27/05/2024 09:30:24 |
| Lote 26 | Aberta | TALENTOS D AGUA REPRESENTACAO PROJETOS ASSESSORIA LTDA 24.419.445/0001-79 | 150,00 | 27/05/2024 09:33:38 |
| Lote 26 | Aberta | C. V. COMERCIO DE MATERIAIS DE CONSTRUCAO LTDA 03.318.489/0001-32 | 149,99 | 27/05/2024 09:34:11 |
| Lote 26 | Aberta | CONSTRULUZ COMERCIO E SERVICOS LTDA 21.162.928/0001-42 | 149,98 | 27/05/2024 09:35:19 |
| Lote 26 | Aberta | TALENTOS D AGUA REPRESENTACAO PROJETOS ASSESSORIA LTDA 24.419.445/0001-79 | 140,00 | 27/05/2024 09:36:28 |
| Lote 26 | Aberta | CONSTRULUZ COMERCIO E SERVICOS LTDA 21.162.928/0001-42 | 139,90 | 27/05/2024 10:33:30 |
| Lote 26 | Fechada | CONSTRULUZ COMERCIO E SERVICOS LTDA 21.162.928/0001-42 | 101,84 | 27/05/2024 11:10:08 |
| Lote 26 | Fechada | C. V. COMERCIO DE MATERIAIS DE CONSTRUCAO LTDA 03.318.489/0001-32 | 145,00 | 27/05/2024 11:10:24 |
| Lote 26 | Fechada | TALENTOS D AGUA REPRESENTACAO PROJETOS ASSESSORIA LTDA 24.419.445/0001-79 | 109,00 | 27/05/2024 11:12:59 |
| Lote 26 | Negociação | CONSTRULUZ COMERCIO E SERVICOS LTDA 21.162.928/0001-42 | 101,84 | 27/05/2024 11:16:37 |
| Lote 27 | Fechada | Galina & Lunardi LTDA-ME 02.805.614/0001-76 | 2,90 | |
| Lote 27 | Aberta | CONSTRULUZ COMERCIO E SERVICOS LTDA 21.162.928/0001-42 | 2,89 | 27/05/2024 09:26:32 |
| Lote 27 | Fechada | CONSTRULUZ COMERCIO E SERVICOS LTDA 21.162.928/0001-42 | 2,85 | 27/05/2024 11:10:16 |
| Lote 27 | Negociação | CONSTRULUZ COMERCIO E SERVICOS LTDA 21.162.928/0001-42 | 2,85 | 27/05/2024 11:16:39 |
| Lote 28 | Fechada | Galina & Lunardi LTDA-ME 02.805.614/0001-76 | 28,50 | |
| Lote 28 | Aberta | TALENTOS D AGUA REPRESENTACAO PROJETOS ASSESSORIA LTDA 24.419.445/0001-79 | 28,00 | 27/05/2024 09:25:08 |
| Lote 28 | Aberta | CONSTRULUZ COMERCIO E SERVICOS LTDA 21.162.928/0001-42 | 27,90 | 27/05/2024 09:26:35 |
| Lote 28 | Aberta | TALENTOS D AGUA REPRESENTACAO PROJETO ASSESSORIA LTDA 24.419.445/0001-79 | 25,00 | 27/05/2024 09:33:47 |

769
8

| | | | | |
|----------------|-------------------|--|-------------|----------------------------|
| Lote 28 | Aberta | CONSTRULUZ COMERCIO E SERVICOS LTDA 21.162.928/0001-42 | 24,90 | 27/05/2024 09:35:26 |
| Lote 28 | Aberta | TALENTOS D AGUA REPRESENTACAO PROJETOS ASSESSORIA LTDA 24.419.445/0001-79 | 24,00 | 27/05/2024 09:36:36 |
| Lote 28 | Aberta | CONSTRULUZ COMERCIO E SERVICOS LTDA 21.162.928/0001-42 | 23,90 | 27/05/2024 10:33:40 |
| Lote 28 | Fechada | CONSTRULUZ COMERCIO E SERVICOS LTDA 21.162.928/0001-42 | 18,71 | 27/05/2024 11:10:28 |
| Lote 28 | Fechada | TALENTOS D AGUA REPRESENTACAO PROJETOS ASSESSORIA LTDA 24.419.445/0001-79 | 8,00 | 27/05/2024 11:13:08 |
| Lote 28 | Negociação | TALENTOS D AGUA REPRESENTACAO PROJETOS ASSESSORIA LTDA 24.419.445/0001-79 | 8,00 | 27/05/2024 11:16:41 |
| Lote 29 | Fechada | Galina & Lunardi LTDA-ME 02.805.614/0001-76 | 20,50 | |
| Lote 29 | Aberta | TALENTOS D AGUA REPRESENTACAO PROJETOS ASSESSORIA LTDA 24.419.445/0001-79 | 20,00 | 27/05/2024 09:25:15 |
| Lote 29 | Aberta | CONSTRULUZ COMERCIO E SERVICOS LTDA 21.162.928/0001-42 | 19,90 | 27/05/2024 09:26:41 |
| Lote 29 | Aberta | TALENTOS D AGUA REPRESENTACAO PROJETOS ASSESSORIA LTDA 24.419.445/0001-79 | 19,00 | 27/05/2024 09:33:55 |
| Lote 29 | Aberta | CONSTRULUZ COMERCIO E SERVICOS LTDA 21.162.928/0001-42 | 18,90 | 27/05/2024 09:35:47 |
| Lote 29 | Aberta | TALENTOS D AGUA REPRESENTACAO PROJETOS ASSESSORIA LTDA 24.419.445/0001-79 | 18,00 | 27/05/2024 09:36:42 |
| Lote 29 | Aberta | CONSTRULUZ COMERCIO E SERVICOS LTDA 21.162.928/0001-42 | 17,90 | 27/05/2024 10:33:44 |
| Lote 29 | Fechada | CONSTRULUZ COMERCIO E SERVICOS LTDA 21.162.928/0001-42 | 12,61 | 27/05/2024 11:10:42 |
| Lote 29 | Fechada | TALENTOS D AGUA REPRESENTACAO PROJETOS ASSESSORIA LTDA 24.419.445/0001-79 | 7,00 | 27/05/2024 11:13:21 |
| Lote 29 | Negociação | TALENTOS D AGUA REPRESENTACAO PROJETOS ASSESSORIA LTDA 24.419.445/0001-79 | 7,00 | 27/05/2024 11:16:43 |
| Lote 30 | Fechada | Galina & Lunardi LTDA-ME 02.805.614/0001-76 | 9,50 | |
| Lote 30 | Aberta | TALENTOS D AGUA REPRESENTACAO PROJETOS ASSESSORIA LTDA 24.419.445/0001-79 | 9,00 | 27/05/2024 09:25:24 |
| Lote 30 | Aberta | CONSTRULUZ COMERCIO E SERVICOS LTDA 21.162.928/0001-42 | 8,95 | 27/05/2024 09:26:52 |
| Lote 30 | Aberta | TALENTOS D AGUA REPRESENTACAO PROJETOS ASSESSORIA LTDA 24.419.445/0001-79 | 8,00 | 27/05/2024 09:34:02 |
| Lote 30 | Aberta | CONSTRULUZ COMERCIO E SERVICOS LTDA 21.162.928/0001-42 | 7,99 | 27/05/2024 10:33:55 |

| | | | | |
|----------------|-------------------|--|-------------|----------------------------|
| Lote 30 | Fechada | CONSTRULUZ COMERCIO E SERVICOS LTDA 21.162.928/0001-42 | 6,41 | 27/05/2024 11:10:59 |
| Lote 30 | Fechada | TALENTOS D AGUA REPRESENTACAO PROJETOS ASSESSORIA LTDA 24.419.445/0001-79 | 4,00 | 27/05/2024 11:13:28 |
| Lote 30 | Negociação | TALENTOS D AGUA REPRESENTACAO PROJETOS ASSESSORIA LTDA 24.419.445/0001-79 | 4,00 | 27/05/2024 11:16:46 |
| Lote 31 | Fechada | Galina & Lunardi LTDA-ME 02.805.614/0001-76 | 5,10 | |
| Lote 31 | Aberta | TALENTOS D AGUA REPRESENTACAO PROJETOS ASSESSORIA LTDA 24.419.445/0001-79 | 5,00 | 27/05/2024 09:25:34 |
| Lote 31 | Aberta | CONSTRULUZ COMERCIO E SERVICOS LTDA 21.162.928/0001-42 | 5,09 | 27/05/2024 09:27:46 |
| Lote 31 | Aberta | CONSTRULUZ COMERCIO E SERVICOS LTDA 21.162.928/0001-42 | 4,90 | 27/05/2024 09:36:53 |
| Lote 31 | Aberta | CONSTRULUZ COMERCIO E SERVICOS LTDA 21.162.928/0001-42 | 4,89 | 27/05/2024 10:34:00 |
| Lote 31 | Aberta | TALENTOS D AGUA REPRESENTACAO PROJETOS ASSESSORIA LTDA 24.419.445/0001-79 | 4,91 | 27/05/2024 10:37:45 |
| Lote 31 | Fechada | CONSTRULUZ COMERCIO E SERVICOS LTDA 21.162.928/0001-42 | 3,31 | 27/05/2024 11:11:13 |
| Lote 31 | Fechada | TALENTOS D AGUA REPRESENTACAO PROJETOS ASSESSORIA LTDA 24.419.445/0001-79 | 3,00 | 27/05/2024 11:13:34 |
| Lote 31 | Negociação | TALENTOS D AGUA REPRESENTACAO PROJETOS ASSESSORIA LTDA 24.419.445/0001-79 | 3,00 | 27/05/2024 11:16:53 |
| Lote 32 | Fechada | Galina & Lunardi LTDA-ME 02.805.614/0001-76 | 2,70 | |
| Lote 32 | Aberta | C. V. COMERCIO DE MATERIAIS DE CONSTRUCAO LTDA 03.318.489/0001-32 | 2,69 | 27/05/2024 09:24:54 |
| Lote 32 | Aberta | TALENTOS D AGUA REPRESENTACAO PROJETOS ASSESSORIA LTDA 24.419.445/0001-79 | 2,60 | 27/05/2024 09:25:41 |
| Lote 32 | Aberta | CONSTRULUZ COMERCIO E SERVICOS LTDA 21.162.928/0001-42 | 2,59 | 27/05/2024 09:27:52 |
| Lote 32 | Aberta | C. V. COMERCIO DE MATERIAIS DE CONSTRUCAO LTDA 03.318.489/0001-32 | 2,58 | 27/05/2024 09:30:52 |
| Lote 32 | Aberta | TALENTOS D AGUA REPRESENTACAO PROJETOS ASSESSORIA LTDA 24.419.445/0001-79 | 2,50 | 27/05/2024 09:34:16 |
| Lote 32 | Aberta | C. V. COMERCIO DE MATERIAIS DE CONSTRUCAO LTDA 03.318.489/0001-32 | 2,49 | 27/05/2024 09:34:27 |
| Lote 32 | Aberta | CONSTRULUZ COMERCIO E SERVICOS LTDA 21.162.928/0001-42 | 2,45 | 27/05/2024 09:36:52 |
| Lote 32 | Aberta | CONSTRULUZ COMERCIO E SERVICOS LTDA 21.162.928/0001-42 | 2,44 | 27/05/2024 10:34:06 |

117
8

| | | | | |
|----------------|-------------------|--|-------------|----------------------------|
| Lote 32 | Aberta | C. V. COMERCIO DE MATERIAIS DE CONSTRUCAO LTDA 03.318.489/0001-32 | 2,40 | 27/05/2024 10:34:18 |
| Lote 32 | Aberta | TALENTOS D AGUA REPRESENTACAO PROJETOS ASSESSORIA LTDA 24.419.445/0001-79 | 2,41 | 27/05/2024 10:37:49 |
| Lote 32 | Aberta | CONSTRULUZ COMERCIO E SERVICOS LTDA 21.162.928/0001-42 | 2,39 | 27/05/2024 10:37:53 |
| Lote 32 | Aberta | C. V. COMERCIO DE MATERIAIS DE CONSTRUCAO LTDA 03.318.489/0001-32 | 2,30 | 27/05/2024 10:38:14 |
| Lote 32 | Fechada | C. V. COMERCIO DE MATERIAIS DE CONSTRUCAO LTDA 03.318.489/0001-32 | 1,45 | 27/05/2024 11:10:38 |
| Lote 32 | Fechada | CONSTRULUZ COMERCIO E SERVICOS LTDA 21.162.928/0001-42 | 1,77 | 27/05/2024 11:11:23 |
| Lote 32 | Fechada | TALENTOS D AGUA REPRESENTACAO PROJETOS ASSESSORIA LTDA 24.419.445/0001-79 | 1,50 | 27/05/2024 11:13:44 |
| Lote 32 | Negociação | C. V. COMERCIO DE MATERIAIS DE CONSTRUCAO LTDA 03.318.489/0001-32 | 1,45 | 27/05/2024 11:16:56 |
| Lote 33 | Fechada | Galina & Lunardi LTDA-ME 02.805.614/0001-76 | 1,50 | |
| Lote 33 | Aberta | C. V. COMERCIO DE MATERIAIS DE CONSTRUCAO LTDA 03.318.489/0001-32 | 1,49 | 27/05/2024 09:25:05 |
| Lote 33 | Aberta | TALENTOS D AGUA REPRESENTACAO PROJETOS ASSESSORIA LTDA 24.419.445/0001-79 | 1,40 | 27/05/2024 09:25:48 |
| Lote 33 | Aberta | CONSTRULUZ COMERCIO E SERVICOS LTDA 21.162.928/0001-42 | 1,39 | 27/05/2024 09:27:59 |
| Lote 33 | Aberta | C. V. COMERCIO DE MATERIAIS DE CONSTRUCAO LTDA 03.318.489/0001-32 | 1,38 | 27/05/2024 09:31:03 |
| Lote 33 | Aberta | TALENTOS D AGUA REPRESENTACAO PROJETOS ASSESSORIA LTDA 24.419.445/0001-79 | 1,30 | 27/05/2024 09:34:22 |
| Lote 33 | Aberta | C. V. COMERCIO DE MATERIAIS DE CONSTRUCAO LTDA 03.318.489/0001-32 | 1,29 | 27/05/2024 09:34:38 |
| Lote 33 | Aberta | CONSTRULUZ COMERCIO E SERVICOS LTDA 21.162.928/0001-42 | 1,28 | 27/05/2024 10:34:11 |
| Lote 33 | Aberta | C. V. COMERCIO DE MATERIAIS DE CONSTRUCAO LTDA 03.318.489/0001-32 | 1,27 | 27/05/2024 10:34:26 |
| Lote 33 | Fechada | C. V. COMERCIO DE MATERIAIS DE CONSTRUCAO LTDA 03.318.489/0001-32 | 0,99 | 27/05/2024 11:10:58 |
| Lote 33 | Fechada | CONSTRULUZ COMERCIO E SERVICOS LTDA 21.162.928/0001-42 | 0,93 | 27/05/2024 11:11:41 |
| Lote 33 | Fechada | TALENTOS D AGUA REPRESENTACAO PROJETOS ASSESSORIA LTDA 24.419.445/0001-79 | 0,50 | 27/05/2024 11:13:51 |
| Lote 33 | Negociação | TALENTOS D AGUA REPRESENTACAO PROJETOS ASSESSORIA LTDA 24.419.445/0001-79 | 0,50 | 27/05/2024 11:16:58 |

272
B

| | | | | |
|----------------|-------------------|--|-------------|----------------------------|
| Lote 34 | Fechada | Galina & Lunardi LTDA-ME 02.805.614/0001-76 | 0,56 | |
| Lote 34 | Aberta | TALENTOS D AGUA REPRESENTACAO PROJETOS ASSESSORIA LTDA 24.419.445/0001-79 | 0,50 | 27/05/2024 09:25:55 |
| Lote 34 | Aberta | CONSTRULUZ COMERCIO E SERVICOS LTDA 21.162.928/0001-42 | 0,49 | 27/05/2024 09:28:10 |
| Lote 34 | Aberta | TALENTOS D AGUA REPRESENTACAO PROJETOS ASSESSORIA LTDA 24.419.445/0001-79 | 0,45 | 27/05/2024 09:34:30 |
| Lote 34 | Aberta | CONSTRULUZ COMERCIO E SERVICOS LTDA 21.162.928/0001-42 | 0,44 | 27/05/2024 10:34:15 |
| Lote 34 | Fechada | CONSTRULUZ COMERCIO E SERVICOS LTDA 21.162.928/0001-42 | 0,31 | 27/05/2024 11:11:56 |
| Lote 34 | Fechada | TALENTOS D AGUA REPRESENTACAO PROJETOS ASSESSORIA LTDA 24.419.445/0001-79 | 0,30 | 27/05/2024 11:14:00 |
| Lote 34 | Negociação | TALENTOS D AGUA REPRESENTACAO PROJETOS ASSESSORIA LTDA 24.419.445/0001-79 | 0,30 | 27/05/2024 11:17:00 |
| Lote 35 | Fechada | Galina & Lunardi LTDA-ME 02.805.614/0001-76 | 23,50 | |
| Lote 35 | Aberta | C. V. COMERCIO DE MATERIAIS DE CONSTRUCAO LTDA 03.318.489/0001-32 | 23,49 | 27/05/2024 09:25:12 |
| Lote 35 | Aberta | TALENTOS D AGUA REPRESENTACAO PROJETOS ASSESSORIA LTDA 24.419.445/0001-79 | 23,00 | 27/05/2024 09:26:02 |
| Lote 35 | Aberta | CONSTRULUZ COMERCIO E SERVICOS LTDA 21.162.928/0001-42 | 22,90 | 27/05/2024 09:28:16 |
| Lote 35 | Aberta | C. V. COMERCIO DE MATERIAIS DE CONSTRUCAO LTDA 03.318.489/0001-32 | 22,89 | 27/05/2024 09:31:10 |
| Lote 35 | Aberta | TALENTOS D AGUA REPRESENTACAO PROJETOS ASSESSORIA LTDA 24.419.445/0001-79 | 22,00 | 27/05/2024 09:34:36 |
| Lote 35 | Aberta | C. V. COMERCIO DE MATERIAIS DE CONSTRUCAO LTDA 03.318.489/0001-32 | 21,99 | 27/05/2024 09:34:48 |
| Lote 35 | Aberta | CONSTRULUZ COMERCIO E SERVICOS LTDA 21.162.928/0001-42 | 21,98 | 27/05/2024 10:34:21 |
| Lote 35 | Aberta | C. V. COMERCIO DE MATERIAIS DE CONSTRUCAO LTDA 03.318.489/0001-32 | 21,00 | 27/05/2024 10:34:37 |
| Lote 35 | Aberta | CONSTRULUZ COMERCIO E SERVICOS LTDA 21.162.928/0001-42 | 20,99 | 27/05/2024 10:36:22 |
| Lote 35 | Aberta | C. V. COMERCIO DE MATERIAIS DE CONSTRUCAO LTDA 03.318.489/0001-32 | 20,00 | 27/05/2024 10:36:50 |
| Lote 35 | Aberta | TALENTOS D AGUA REPRESENTACAO PROJETOS ASSESSORIA LTDA 24.419.445/0001-79 | 20,01 | 27/05/2024 10:37:58 |
| Lote 35 | Aberta | CONSTRULUZ COMERCIO E SERVICOS LTDA 21.162.928/0001-42 | 19,99 | 27/05/2024 10:38:20 |

| | | | | |
|----------------|-------------------|--|-------------|----------------------------|
| Lote 35 | Aberta | C. V. COMERCIO DE MATERIAIS DE CONSTRUCAO LTDA 03.318.489/0001-32 | 19,00 | 27/05/2024 10:38:46 |
| Lote 35 | Fechada | C. V. COMERCIO DE MATERIAIS DE CONSTRUCAO LTDA 03.318.489/0001-32 | 16,50 | 27/05/2024 11:11:15 |
| Lote 35 | Fechada | CONSTRULUZ COMERCIO E SERVICOS LTDA 21.162.928/0001-42 | 11,81 | 27/05/2024 11:12:10 |
| Lote 35 | Fechada | TALENTOS D AGUA REPRESENTACAO PROJETOS ASSESSORIA LTDA 24.419.445/0001-79 | 5,00 | 27/05/2024 11:14:07 |
| Lote 35 | Negociação | TALENTOS D AGUA REPRESENTACAO PROJETOS ASSESSORIA LTDA 24.419.445/0001-79 | 5,00 | 27/05/2024 11:17:03 |
| Lote 36 | Fechada | Galina & Lunardi LTDA-ME 02.805.614/0001-76 | 39,85 | |
| Lote 36 | Aberta | C. V. COMERCIO DE MATERIAIS DE CONSTRUCAO LTDA 03.318.489/0001-32 | 49,19 | 27/05/2024 09:25:20 |
| Lote 36 | Aberta | TALENTOS D AGUA REPRESENTACAO PROJETOS ASSESSORIA LTDA 24.419.445/0001-79 | 45,00 | 27/05/2024 09:26:12 |
| Lote 36 | Aberta | CONSTRULUZ COMERCIO E SERVICOS LTDA 21.162.928/0001-42 | 44,90 | 27/05/2024 09:28:21 |
| Lote 36 | Aberta | C. V. COMERCIO DE MATERIAIS DE CONSTRUCAO LTDA 03.318.489/0001-32 | 44,89 | 27/05/2024 09:31:19 |
| Lote 36 | Aberta | TALENTOS D AGUA REPRESENTACAO PROJETOS ASSESSORIA LTDA 24.419.445/0001-79 | 40,00 | 27/05/2024 09:34:43 |
| Lote 36 | Aberta | C. V. COMERCIO DE MATERIAIS DE CONSTRUCAO LTDA 03.318.489/0001-32 | 39,99 | 27/05/2024 09:34:59 |
| Lote 36 | Aberta | Galina & Lunardi LTDA-ME 02.805.614/0001-76 | 39,85 | 27/05/2024 09:36:39 |
| Lote 36 | Aberta | CONSTRULUZ COMERCIO E SERVICOS LTDA 21.162.928/0001-42 | 38,84 | 27/05/2024 10:34:25 |
| Lote 36 | Aberta | C. V. COMERCIO DE MATERIAIS DE CONSTRUCAO LTDA 03.318.489/0001-32 | 37,00 | 27/05/2024 10:34:49 |
| Lote 36 | Aberta | CONSTRULUZ COMERCIO E SERVICOS LTDA 21.162.928/0001-42 | 36,99 | 27/05/2024 10:36:35 |
| Lote 36 | Aberta | C. V. COMERCIO DE MATERIAIS DE CONSTRUCAO LTDA 03.318.489/0001-32 | 36,00 | 27/05/2024 10:37:02 |
| Lote 36 | Aberta | TALENTOS D AGUA REPRESENTACAO PROJETOS ASSESSORIA LTDA 24.419.445/0001-79 | 36,01 | 27/05/2024 10:38:06 |
| Lote 36 | Aberta | CONSTRULUZ COMERCIO E SERVICOS LTDA 21.162.928/0001-42 | 35,94 | 27/05/2024 10:38:35 |
| Lote 36 | Aberta | C. V. COMERCIO DE MATERIAIS DE CONSTRUCAO LTDA 03.318.489/0001-32 | 35,00 | 27/05/2024 10:39:00 |
| Lote 36 | Fechada | C. V. COMERCIO DE MATERIAIS DE CONSTRUCAO LTDA 03.318.489/0001-32 | 30,00 | 27/05/2024 11:11:25 |

578

| | | | | |
|----------------|-------------------|--|--------------|----------------------------|
| Lote 36 | Fechada | CONSTRULUZ COMERCIO E SERVICOS LTDA 21.162.928/0001-42 | 27,08 | 27/05/2024 11:12:28 |
| Lote 36 | Fechada | TALENTOS D AGUA REPRESENTACAO PROJETOS ASSESSORIA LTDA 24.419.445/0001-79 | 10,00 | 27/05/2024 11:14:14 |
| Lote 36 | Negociação | TALENTOS D AGUA REPRESENTACAO PROJETOS ASSESSORIA LTDA 24.419.445/0001-79 | 10,00 | 27/05/2024 11:17:06 |
| Lote 37 | Fechada | Galina & Lunardi LTDA-ME 02.805.614/0001-76 | 16,00 | |
| Lote 37 | Aberta | C. V. COMERCIO DE MATERIAIS DE CONSTRUCAO LTDA 03.318.489/0001-32 | 15,99 | 27/05/2024 09:25:28 |
| Lote 37 | Aberta | CONSTRULUZ COMERCIO E SERVICOS LTDA 21.162.928/0001-42 | 15,98 | 27/05/2024 09:28:26 |
| Lote 37 | Aberta | C. V. COMERCIO DE MATERIAIS DE CONSTRUCAO LTDA 03.318.489/0001-32 | 15,97 | 27/05/2024 09:31:28 |
| Lote 37 | Aberta | TALENTOS D AGUA REPRESENTACAO PROJETOS ASSESSORIA LTDA 24.419.445/0001-79 | 15,00 | 27/05/2024 09:34:57 |
| Lote 37 | Aberta | C. V. COMERCIO DE MATERIAIS DE CONSTRUCAO LTDA 03.318.489/0001-32 | 14,99 | 27/05/2024 09:35:08 |
| Lote 37 | Aberta | CONSTRULUZ COMERCIO E SERVICOS LTDA 21.162.928/0001-42 | 14,98 | 27/05/2024 10:34:30 |
| Lote 37 | Aberta | C. V. COMERCIO DE MATERIAIS DE CONSTRUCAO LTDA 03.318.489/0001-32 | 14,80 | 27/05/2024 10:34:59 |
| Lote 37 | Aberta | CONSTRULUZ COMERCIO E SERVICOS LTDA 21.162.928/0001-42 | 14,79 | 27/05/2024 10:36:45 |
| Lote 37 | Aberta | C. V. COMERCIO DE MATERIAIS DE CONSTRUCAO LTDA 03.318.489/0001-32 | 14,69 | 27/05/2024 10:37:10 |
| Lote 37 | Fechada | C. V. COMERCIO DE MATERIAIS DE CONSTRUCAO LTDA 03.318.489/0001-32 | 14,00 | 27/05/2024 11:11:39 |
| Lote 37 | Fechada | CONSTRULUZ COMERCIO E SERVICOS LTDA 21.162.928/0001-42 | 10,44 | 27/05/2024 11:12:39 |
| Lote 37 | Fechada | TALENTOS D AGUA REPRESENTACAO PROJETOS ASSESSORIA LTDA 24.419.445/0001-79 | 4,00 | 27/05/2024 11:14:25 |
| Lote 37 | Negociação | TALENTOS D AGUA REPRESENTACAO PROJETOS ASSESSORIA LTDA 24.419.445/0001-79 | 4,00 | 27/05/2024 11:17:09 |
| Lote 38 | Fechada | Galina & Lunardi LTDA-ME 02.805.614/0001-76 | 5,15 | |
| Lote 38 | Aberta | C. V. COMERCIO DE MATERIAIS DE CONSTRUCAO LTDA 03.318.489/0001-32 | 5,14 | 27/05/2024 09:25:34 |
| Lote 38 | Aberta | CONSTRULUZ COMERCIO E SERVICOS LTDA 21.162.928/0001-42 | 5,12 | 27/05/2024 09:28:33 |
| Lote 38 | Aberta | C. V. COMERCIO DE MATERIAIS DE CONSTRUCAO LTDA 03.318.489/0001-32 | 5,11 | 27/05/2024 09:31:37 |

776
5

| | | | | |
|----------------|-------------------|--|-------------|----------------------------|
| Lote 38 | Aberta | TALENTOS D AGUA REPRESENTACAO PROJETOS ASSESSORIA LTDA 24.419.445/0001-79 | 5,00 | 27/05/2024 09:35:03 |
| Lote 38 | Aberta | C. V. COMERCIO DE MATERIAIS DE CONSTRUCAO LTDA 03.318.489/0001-32 | 4,99 | 27/05/2024 09:35:17 |
| Lote 38 | Aberta | CONSTRULUZ COMERCIO E SERVICOS LTDA 21.162.928/0001-42 | 4,97 | 27/05/2024 10:34:36 |
| Lote 38 | Aberta | C. V. COMERCIO DE MATERIAIS DE CONSTRUCAO LTDA 03.318.489/0001-32 | 4,90 | 27/05/2024 10:35:08 |
| Lote 38 | Aberta | TALENTOS D AGUA REPRESENTACAO PROJETOS ASSESSORIA LTDA 24.419.445/0001-79 | 4,91 | 27/05/2024 10:38:29 |
| Lote 38 | Aberta | CONSTRULUZ COMERCIO E SERVICOS LTDA 21.162.928/0001-42 | 4,89 | 27/05/2024 10:39:01 |
| Lote 38 | Aberta | C. V. COMERCIO DE MATERIAIS DE CONSTRUCAO LTDA 03.318.489/0001-32 | 4,80 | 27/05/2024 10:39:11 |
| Lote 38 | Fechada | C. V. COMERCIO DE MATERIAIS DE CONSTRUCAO LTDA 03.318.489/0001-32 | 4,00 | 27/05/2024 11:11:59 |
| Lote 38 | Fechada | CONSTRULUZ COMERCIO E SERVICOS LTDA 21.162.928/0001-42 | 2,32 | 27/05/2024 11:12:52 |
| Lote 38 | Fechada | TALENTOS D AGUA REPRESENTACAO PROJETOS ASSESSORIA LTDA 24.419.445/0001-79 | 2,00 | 27/05/2024 11:14:31 |
| Lote 38 | Negociação | TALENTOS D AGUA REPRESENTACAO PROJETOS ASSESSORIA LTDA 24.419.445/0001-79 | 2,00 | 27/05/2024 11:17:14 |
| Lote 39 | Fechada | C. V. COMERCIO DE MATERIAIS DE CONSTRUCAO LTDA 03.318.489/0001-32 | 4,80 | |
| Lote 39 | Fechada | CONSTRULUZ COMERCIO E SERVICOS LTDA 21.162.928/0001-42 | 4,84 | |
| Lote 39 | Aberta | C. V. COMERCIO DE MATERIAIS DE CONSTRUCAO LTDA 03.318.489/0001-32 | 5,59 | 27/05/2024 09:25:41 |
| Lote 39 | Aberta | CONSTRULUZ COMERCIO E SERVICOS LTDA 21.162.928/0001-42 | 5,58 | 27/05/2024 09:28:39 |
| Lote 39 | Aberta | C. V. COMERCIO DE MATERIAIS DE CONSTRUCAO LTDA 03.318.489/0001-32 | 5,57 | 27/05/2024 09:31:47 |
| Lote 39 | Aberta | TALENTOS D AGUA REPRESENTACAO PROJETOS ASSESSORIA LTDA 24.419.445/0001-79 | 5,00 | 27/05/2024 09:35:10 |
| Lote 39 | Aberta | C. V. COMERCIO DE MATERIAIS DE CONSTRUCAO LTDA 03.318.489/0001-32 | 4,99 | 27/05/2024 09:35:25 |
| Lote 39 | Aberta | Galina & Lunardi LTDA-ME 02.805.614/0001-76 | 4,88 | 27/05/2024 09:36:31 |
| Lote 39 | Aberta | C. V. COMERCIO DE MATERIAIS DE CONSTRUCAO LTDA 03.318.489/0001-32 | 4,85 | 27/05/2024 10:35:18 |
| Lote 39 | Aberta | TALENTOS D AGUA REPRESENTACAO PROJETOS ASSESSORIA LTDA 24.419.445/0001-79 | 4,86 | 27/05/2024 10:38:34 |

| | | | | |
|----------------|-------------------|--|-------------|----------------------------|
| Lote 39 | Aberta | CONSTRULUZ COMERCIO E SERVICOS LTDA 21.162.928/0001-42 | 4,84 | 27/05/2024 10:39:18 |
| Lote 39 | Aberta | C. V. COMERCIO DE MATERIAIS DE CONSTRUCAO LTDA 03.318.489/0001-32 | 4,80 | 27/05/2024 10:39:40 |
| Lote 39 | Fechada | Galina & Lunardi LTDA-ME 02.805.614/0001-76 | 3,49 | 27/05/2024 11:10:41 |
| Lote 39 | Fechada | TALENTOS D AGUA REPRESENTACAO PROJETOS ASSESSORIA LTDA 24.419.445/0001-79 | 2,00 | 27/05/2024 11:14:37 |
| Lote 39 | Negociação | TALENTOS D AGUA REPRESENTACAO PROJETOS ASSESSORIA LTDA 24.419.445/0001-79 | 2,00 | 27/05/2024 11:17:16 |
| Lote 40 | Fechada | CONSTRULUZ COMERCIO E SERVICOS LTDA 21.162.928/0001-42 | 2,78 | |
| Lote 40 | Fechada | C. V. COMERCIO DE MATERIAIS DE CONSTRUCAO LTDA 03.318.489/0001-32 | 1,99 | |
| Lote 40 | Aberta | C. V. COMERCIO DE MATERIAIS DE CONSTRUCAO LTDA 03.318.489/0001-32 | 2,79 | 27/05/2024 09:25:46 |
| Lote 40 | Aberta | CONSTRULUZ COMERCIO E SERVICOS LTDA 21.162.928/0001-42 | 2,78 | 27/05/2024 09:28:46 |
| Lote 40 | Aberta | C. V. COMERCIO DE MATERIAIS DE CONSTRUCAO LTDA 03.318.489/0001-32 | 2,77 | 27/05/2024 09:31:56 |
| Lote 40 | Aberta | TALENTOS D AGUA REPRESENTACAO PROJETOS ASSESSORIA LTDA 24.419.445/0001-79 | 2,00 | 27/05/2024 09:35:16 |
| Lote 40 | Aberta | C. V. COMERCIO DE MATERIAIS DE CONSTRUCAO LTDA 03.318.489/0001-32 | 1,99 | 27/05/2024 09:35:43 |
| Lote 40 | Aberta | Galina & Lunardi LTDA-ME 02.805.614/0001-76 | 1,98 | 27/05/2024 09:36:26 |
| Lote 40 | Fechada | Galina & Lunardi LTDA-ME 02.805.614/0001-76 | 1,09 | 27/05/2024 11:10:51 |
| Lote 40 | Fechada | TALENTOS D AGUA REPRESENTACAO PROJETOS ASSESSORIA LTDA 24.419.445/0001-79 | 1,00 | 27/05/2024 11:14:43 |
| Lote 40 | Negociação | TALENTOS D AGUA REPRESENTACAO PROJETOS ASSESSORIA LTDA 24.419.445/0001-79 | 1,00 | 27/05/2024 11:17:19 |
| Lote 41 | Aberta | C. V. COMERCIO DE MATERIAIS DE CONSTRUCAO LTDA 03.318.489/0001-32 | 1,30 | 27/05/2024 09:38:13 |
| Lote 41 | Aberta | TALENTOS D AGUA REPRESENTACAO PROJETOS ASSESSORIA LTDA 24.419.445/0001-79 | 1,00 | 27/05/2024 09:40:35 |
| Lote 41 | Aberta | CONSTRULUZ COMERCIO E SERVICOS LTDA 21.162.928/0001-42 | 1,25 | 27/05/2024 09:46:04 |
| Lote 41 | Aberta | Galina & Lunardi LTDA-ME 02.805.614/0001-76 | 1,23 | 27/05/2024 09:48:14 |
| Lote 41 | Aberta | Galina & Lunardi LTDA-ME 02.805.614/0001-76 | 1,20 | 27/05/2024 10:42:29 |
| Lote 41 | Aberta | CONSTRULUZ COMERCIO E SERVICOS LTDA 21.162.928/0001-42 | 1,15 | 27/05/2024 10:43:05 |

| | | | | |
|----------------|-------------------|--|-------------|----------------------------|
| Lote 41 | Fechada | Galina & Lunardi LTDA-ME 02.805.614/0001-76 | 0,84 | 27/05/2024 11:11:04 |
| Lote 41 | Fechada | C. V. COMERCIO DE MATERIAIS DE CONSTRUCAO LTDA 03.318.489/0001-32 | 1,20 | 27/05/2024 11:12:30 |
| Lote 41 | Fechada | CONSTRULUZ COMERCIO E SERVICOS LTDA 21.162.928/0001-42 | 1,14 | 27/05/2024 11:14:48 |
| Lote 41 | Fechada | TALENTOS D AGUA REPRESENTACAO PROJETOS ASSESSORIA LTDA 24.419.445/0001-79 | 0,50 | 27/05/2024 11:14:50 |
| Lote 41 | Negociação | TALENTOS D AGUA REPRESENTACAO PROJETOS ASSESSORIA LTDA 24.419.445/0001-79 | 0,50 | 27/05/2024 11:17:31 |
| Lote 42 | Fechada | C. V. COMERCIO DE MATERIAIS DE CONSTRUCAO LTDA 03.318.489/0001-32 | 0,99 | |
| Lote 42 | Fechada | CONSTRULUZ COMERCIO E SERVICOS LTDA 21.162.928/0001-42 | 1,15 | |
| Lote 42 | Aberta | C. V. COMERCIO DE MATERIAIS DE CONSTRUCAO LTDA 03.318.489/0001-32 | 1,25 | 27/05/2024 09:38:24 |
| Lote 42 | Aberta | TALENTOS D AGUA REPRESENTACAO PROJETOS ASSESSORIA LTDA 24.419.445/0001-79 | 1,20 | 27/05/2024 09:40:41 |
| Lote 42 | Aberta | CONSTRULUZ COMERCIO E SERVICOS LTDA 21.162.928/0001-42 | 1,22 | 27/05/2024 09:46:17 |
| Lote 42 | Aberta | C. V. COMERCIO DE MATERIAIS DE CONSTRUCAO LTDA 03.318.489/0001-32 | 1,19 | 27/05/2024 09:47:02 |
| Lote 42 | Aberta | TALENTOS D AGUA REPRESENTACAO PROJETOS ASSESSORIA LTDA 24.419.445/0001-79 | 1,10 | 27/05/2024 09:48:16 |
| Lote 42 | Aberta | Galina & Lunardi LTDA-ME 02.805.614/0001-76 | 1,23 | 27/05/2024 09:48:28 |
| Lote 42 | Aberta | Galina & Lunardi LTDA-ME 02.805.614/0001-76 | 1,18 | 27/05/2024 09:48:39 |
| Lote 42 | Aberta | C. V. COMERCIO DE MATERIAIS DE CONSTRUCAO LTDA 03.318.489/0001-32 | 1,09 | 27/05/2024 09:49:51 |
| Lote 42 | Aberta | TALENTOS D AGUA REPRESENTACAO PROJETOS ASSESSORIA LTDA 24.419.445/0001-79 | 1,00 | 27/05/2024 09:50:38 |
| Lote 42 | Aberta | C. V. COMERCIO DE MATERIAIS DE CONSTRUCAO LTDA 03.318.489/0001-32 | 0,99 | 27/05/2024 09:52:00 |
| Lote 42 | Aberta | Galina & Lunardi LTDA-ME 02.805.614/0001-76 | 1,08 | 27/05/2024 10:42:40 |
| Lote 42 | Aberta | CONSTRULUZ COMERCIO E SERVICOS LTDA 21.162.928/0001-42 | 1,15 | 27/05/2024 10:43:17 |
| Lote 42 | Fechada | Galina & Lunardi LTDA-ME 02.805.614/0001-76 | 0,98 | 27/05/2024 11:11:15 |
| Lote 42 | Fechada | TALENTOS D AGUA REPRESENTACAO PROJETOS ASSESSORIA LTDA 24.419.445/0001-79 | 0,50 | 27/05/2024 11:14:57 |
| Lote 42 | Negociação | TALENTOS D AGUA REPRESENTACAO PROJETOS ASSESSORIA LTDA 24.419.445/0001-79 | 0,50 | 27/05/2024 11:17:32 |

| | | | | |
|----------------|-------------------|--|--------------|----------------------------|
| Lote 13 | Aberta | TALENTOS D AGUA REPRESENTACAO PROJETOS ASSESSORIA LTDA 24.419.445/0001-79 | 25,00 | 27/05/2024 09:40:50 |
| Lote 43 | Aberta | Galina & Lunardi LTDA-ME 02.805.614/0001-76 | 27,46 | 27/05/2024 09:48:51 |
| Lote 43 | Fechada | Galina & Lunardi LTDA-ME 02.805.614/0001-76 | 21,49 | 27/05/2024 11:11:41 |
| Lote 43 | Fechada | TALENTOS D AGUA REPRESENTACAO PROJETOS ASSESSORIA LTDA 24.419.445/0001-79 | 10,00 | 27/05/2024 11:15:03 |
| Lote 43 | Negociação | TALENTOS D AGUA REPRESENTACAO PROJETOS ASSESSORIA LTDA 24.419.445/0001-79 | 10,00 | 27/05/2024 11:17:36 |
| Lote 44 | Aberta | TALENTOS D AGUA REPRESENTACAO PROJETOS ASSESSORIA LTDA 24.419.445/0001-79 | 21,00 | 27/05/2024 09:40:59 |
| Lote 44 | Aberta | Galina & Lunardi LTDA-ME 02.805.614/0001-76 | 21,23 | 27/05/2024 09:49:28 |
| Lote 44 | Fechada | Galina & Lunardi LTDA-ME 02.805.614/0001-76 | 17,89 | 27/05/2024 11:11:50 |
| Lote 44 | Fechada | TALENTOS D AGUA REPRESENTACAO PROJETOS ASSESSORIA LTDA 24.419.445/0001-79 | 7,00 | 27/05/2024 11:15:10 |
| Lote 44 | Negociação | TALENTOS D AGUA REPRESENTACAO PROJETOS ASSESSORIA LTDA 24.419.445/0001-79 | 7,00 | 27/05/2024 11:17:39 |
| Lote 45 | Aberta | C. V. COMERCIO DE MATERIAIS DE CONSTRUCAO LTDA 03.318.489/0001-32 | 62,40 | 27/05/2024 09:38:41 |
| Lote 45 | Aberta | TALENTOS D AGUA REPRESENTACAO PROJETOS ASSESSORIA LTDA 24.419.445/0001-79 | 60,00 | 27/05/2024 09:41:07 |
| Lote 45 | Aberta | C. V. COMERCIO DE MATERIAIS DE CONSTRUCAO LTDA 03.318.489/0001-32 | 59,00 | 27/05/2024 09:41:43 |
| Lote 45 | Aberta | C. V. COMERCIO DE MATERIAIS DE CONSTRUCAO LTDA 03.318.489/0001-32 | 58,99 | 27/05/2024 09:45:53 |
| Lote 45 | Aberta | TALENTOS D AGUA REPRESENTACAO PROJETOS ASSESSORIA LTDA 24.419.445/0001-79 | 50,00 | 27/05/2024 09:48:27 |
| Lote 45 | Aberta | Galina & Lunardi LTDA-ME 02.805.614/0001-76 | 60,23 | 27/05/2024 09:49:38 |
| Lote 45 | Aberta | C. V. COMERCIO DE MATERIAIS DE CONSTRUCAO LTDA 03.318.489/0001-32 | 49,00 | 27/05/2024 09:49:59 |
| Lote 45 | Aberta | TALENTOS D AGUA REPRESENTACAO PROJETOS ASSESSORIA LTDA 24.419.445/0001-79 | 48,00 | 27/05/2024 09:50:47 |
| Lote 45 | Aberta | C. V. COMERCIO DE MATERIAIS DE CONSTRUCAO LTDA 03.318.489/0001-32 | 47,00 | 27/05/2024 09:52:19 |
| Lote 45 | Fechada | Galina & Lunardi LTDA-ME 02.805.614/0001-76 | 54,09 | 27/05/2024 11:12:22 |
| Lote 45 | Fechada | C. V. COMERCIO DE MATERIAIS DE CONSTRUCAO LTDA 03.318.489/0001-32 | 40,00 | 27/05/2024 11:12:50 |
| Lote 45 | Fechada | TALENTOS D AGUA REPRESENTACAO PROJETOS ASSESSORIA LTDA 24.419.445/0001-79 | 10,00 | 27/05/2024 11:15:17 |

779

| | | | | |
|---------|------------|--|--------------|----------------------------|
| Lote 45 | Negociação | TALENTOS D AGUA REPRESENTACAO PROJETOS ASSESSORIA LTDA 24.419.445/0001-79 | 10,00 | 27/05/2024 11:17:41 |
| Lote 45 | Negociação | C. V. COMERCIO DE MATERIAIS DE CONSTRUCAO LTDA 03.318.489/0001-32 | 40,00 | 28/05/2024 15:35:00 |
| Lote 46 | Fechada | C. V. COMERCIO DE MATERIAIS DE CONSTRUCAO LTDA 03.318.489/0001-32 | 17,99 | |
| Lote 46 | Aberta | C. V. COMERCIO DE MATERIAIS DE CONSTRUCAO LTDA 03.318.489/0001-32 | 21,90 | 27/05/2024 09:38:57 |
| Lote 46 | Aberta | TALENTOS D AGUA REPRESENTACAO PROJETOS ASSESSORIA LTDA 24.419.445/0001-79 | 20,00 | 27/05/2024 09:41:16 |
| Lote 46 | Aberta | C. V. COMERCIO DE MATERIAIS DE CONSTRUCAO LTDA 03.318.489/0001-32 | 19,99 | 27/05/2024 09:41:55 |
| Lote 46 | Aberta | TALENTOS D AGUA REPRESENTACAO PROJETOS ASSESSORIA LTDA 24.419.445/0001-79 | 19,00 | 27/05/2024 09:48:35 |
| Lote 46 | Aberta | C. V. COMERCIO DE MATERIAIS DE CONSTRUCAO LTDA 03.318.489/0001-32 | 18,99 | 27/05/2024 09:50:09 |
| Lote 46 | Aberta | TALENTOS D AGUA REPRESENTACAO PROJETOS ASSESSORIA LTDA 24.419.445/0001-79 | 18,00 | 27/05/2024 09:50:55 |
| Lote 46 | Aberta | C. V. COMERCIO DE MATERIAIS DE CONSTRUCAO LTDA 03.318.489/0001-32 | 17,99 | 27/05/2024 10:43:42 |
| Lote 46 | Fechada | Galina & Lunardi LTDA-ME 02.805.614/0001-76 | 18,10 | 27/05/2024 11:12:47 |
| Lote 46 | Fechada | TALENTOS D AGUA REPRESENTACAO PROJETOS ASSESSORIA LTDA 24.419.445/0001-79 | 7,00 | 27/05/2024 11:15:25 |
| Lote 46 | Negociação | TALENTOS D AGUA REPRESENTACAO PROJETOS ASSESSORIA LTDA 24.419.445/0001-79 | 7,00 | 27/05/2024 11:17:46 |
| Lote 47 | Fechada | CONSTRULUZ COMERCIO E SERVICOS LTDA 21.162.928/0001-42 | 1,77 | |
| Lote 47 | Aberta | C. V. COMERCIO DE MATERIAIS DE CONSTRUCAO LTDA 03.318.489/0001-32 | 1,75 | 27/05/2024 09:39:05 |
| Lote 47 | Aberta | TALENTOS D AGUA REPRESENTACAO PROJETOS ASSESSORIA LTDA 24.419.445/0001-79 | 1,70 | 27/05/2024 09:41:28 |
| Lote 47 | Aberta | C. V. COMERCIO DE MATERIAIS DE CONSTRUCAO LTDA 03.318.489/0001-32 | 1,69 | 27/05/2024 09:42:04 |
| Lote 47 | Aberta | TALENTOS D AGUA REPRESENTACAO PROJETOS ASSESSORIA LTDA 24.419.445/0001-79 | 1,65 | 27/05/2024 09:46:17 |
| Lote 47 | Aberta | C. V. COMERCIO DE MATERIAIS DE CONSTRUCAO LTDA 03.318.489/0001-32 | 1,64 | 27/05/2024 09:47:20 |
| Lote 47 | Aberta | TALENTOS D AGUA REPRESENTACAO PROJETOS ASSESSORIA LTDA 24.419.445/0001-79 | 1,60 | 27/05/2024 09:48:48 |
| Lote 47 | Aberta | Galina & Lunardi LTDA-ME 02.805.614/0001-76 | 1,74 | 27/05/2024 09:50:00 |

087

| | | | | |
|----------------|-------------------|--|-------------|----------------------------|
| Lote 47 | Aberta | C. V. COMERCIO DE MATERIAIS DE CONSTRUCAO LTDA 03.318.489/0001-32 | 1,59 | 27/05/2024 09:50:19 |
| Lote 47 | Aberta | Galina & Lunardi LTDA-ME 02.805.614/0001-76 | 1,61 | 27/05/2024 09:51:05 |
| Lote 47 | Aberta | TALENTOS D AGUA REPRESENTACAO PROJETOS ASSESSORIA LTDA 24.419.445/0001-79 | 1,50 | 27/05/2024 09:51:05 |
| Lote 47 | Aberta | Galina & Lunardi LTDA-ME 02.805.614/0001-76 | 1,58 | 27/05/2024 10:43:04 |
| Lote 47 | Fechada | Galina & Lunardi LTDA-ME 02.805.614/0001-76 | 0,99 | 27/05/2024 11:12:58 |
| Lote 47 | Fechada | C. V. COMERCIO DE MATERIAIS DE CONSTRUCAO LTDA 03.318.489/0001-32 | 1,30 | 27/05/2024 11:13:29 |
| Lote 47 | Fechada | TALENTOS D AGUA REPRESENTACAO PROJETOS ASSESSORIA LTDA 24.419.445/0001-79 | 1,00 | 27/05/2024 11:15:37 |
| Lote 47 | Negociação | Galina & Lunardi LTDA-ME 02.805.614/0001-76 | 0,99 | 27/05/2024 11:17:56 |
| Lote 48 | Fechada | CONSTRULUZ COMERCIO E SERVICOS LTDA 21.162.928/0001-42 | 3,37 | |
| Lote 48 | Aberta | C. V. COMERCIO DE MATERIAIS DE CONSTRUCAO LTDA 03.318.489/0001-32 | 3,45 | 27/05/2024 09:39:19 |
| Lote 48 | Aberta | TALENTOS D AGUA REPRESENTACAO PROJETOS ASSESSORIA LTDA 24.419.445/0001-79 | 3,40 | 27/05/2024 09:41:36 |
| Lote 48 | Aberta | C. V. COMERCIO DE MATERIAIS DE CONSTRUCAO LTDA 03.318.489/0001-32 | 3,39 | 27/05/2024 09:42:16 |
| Lote 48 | Aberta | TALENTOS D AGUA REPRESENTACAO PROJETOS ASSESSORIA LTDA 24.419.445/0001-79 | 3,35 | 27/05/2024 09:46:23 |
| Lote 48 | Aberta | C. V. COMERCIO DE MATERIAIS DE CONSTRUCAO LTDA 03.318.489/0001-32 | 3,34 | 27/05/2024 09:47:34 |
| Lote 48 | Aberta | TALENTOS D AGUA REPRESENTACAO PROJETOS ASSESSORIA LTDA 24.419.445/0001-79 | 3,30 | 27/05/2024 09:48:57 |
| Lote 48 | Aberta | C. V. COMERCIO DE MATERIAIS DE CONSTRUCAO LTDA 03.318.489/0001-32 | 3,29 | 27/05/2024 09:50:31 |
| Lote 48 | Aberta | TALENTOS D AGUA REPRESENTACAO PROJETOS ASSESSORIA LTDA 24.419.445/0001-79 | 3,20 | 27/05/2024 09:51:12 |
| Lote 48 | Aberta | Galina & Lunardi LTDA-ME 02.805.614/0001-76 | 3,31 | 27/05/2024 09:51:13 |
| Lote 48 | Aberta | Galina & Lunardi LTDA-ME 02.805.614/0001-76 | 3,28 | 27/05/2024 10:43:10 |
| Lote 48 | Aberta | CONSTRULUZ COMERCIO E SERVICOS LTDA 21.162.928/0001-42 | 3,37 | 27/05/2024 10:43:52 |
| Lote 48 | Aberta | C. V. COMERCIO DE MATERIAIS DE CONSTRUCAO LTDA 03.318.489/0001-32 | 3,00 | 27/05/2024 10:44:20 |
| Lote 48 | Fechada | Galina & Lunardi LTDA-ME 02.805.614/0001-76 | 2,24 | 27/05/2024 11:13:12 |
| Lote 48 | Fechada | C. V. COMERCIO DE MATERIAIS DE CONSTRUCAO LTDA 03.318.489/0001-32 | 2,60 | 27/05/2024 11:13:40 |

| | | | | |
|----------------|-------------------|--|-------------|----------------------------|
| Lote 48 | Fechada | TALENTOS D AGUA REPRESENTACAO PROJETOS ASSESSORIA LTDA 24.419.445/0001-79 | 1,00 | 27/05/2024 11:15:45 |
| Lote 48 | Negociação | TALENTOS D AGUA REPRESENTACAO PROJETOS ASSESSORIA LTDA 24.419.445/0001-79 | 1,00 | 27/05/2024 11:17:58 |
| Lote 49 | Fechada | C. V. COMERCIO DE MATERIAIS DE CONSTRUCAO LTDA 03.318.489/0001-32 | 1,59 | |
| Lote 49 | Fechada | CONSTRULUZ COMERCIO E SERVICOS LTDA 21.162.928/0001-42 | 1,80 | |
| Lote 49 | Aberta | C. V. COMERCIO DE MATERIAIS DE CONSTRUCAO LTDA 03.318.489/0001-32 | 1,79 | 27/05/2024 09:39:31 |
| Lote 49 | Aberta | TALENTOS D AGUA REPRESENTACAO PROJETOS ASSESSORIA LTDA 24.419.445/0001-79 | 1,75 | 27/05/2024 09:41:42 |
| Lote 49 | Aberta | C. V. COMERCIO DE MATERIAIS DE CONSTRUCAO LTDA 03.318.489/0001-32 | 1,74 | 27/05/2024 09:42:26 |
| Lote 49 | Aberta | TALENTOS D AGUA REPRESENTACAO PROJETOS ASSESSORIA LTDA 24.419.445/0001-79 | 1,70 | 27/05/2024 09:46:33 |
| Lote 49 | Aberta | C. V. COMERCIO DE MATERIAIS DE CONSTRUCAO LTDA 03.318.489/0001-32 | 1,69 | 27/05/2024 09:47:42 |
| Lote 49 | Aberta | TALENTOS D AGUA REPRESENTACAO PROJETOS ASSESSORIA LTDA 24.419.445/0001-79 | 1,60 | 27/05/2024 09:49:03 |
| Lote 49 | Aberta | C. V. COMERCIO DE MATERIAIS DE CONSTRUCAO LTDA 03.318.489/0001-32 | 1,59 | 27/05/2024 09:50:46 |
| Lote 49 | Aberta | TALENTOS D AGUA REPRESENTACAO PROJETOS ASSESSORIA LTDA 24.419.445/0001-79 | 1,50 | 27/05/2024 09:51:16 |
| Lote 49 | Aberta | Galina & Lunardi LTDA-ME 02.805.614/0001-76 | 1,67 | 27/05/2024 09:51:20 |
| Lote 49 | Fechada | Galina & Lunardi LTDA-ME 02.805.614/0001-76 | 1,07 | 27/05/2024 11:13:23 |
| Lote 49 | Fechada | TALENTOS D AGUA REPRESENTACAO PROJETOS ASSESSORIA LTDA 24.419.445/0001-79 | 1,00 | 27/05/2024 11:15:51 |
| Lote 49 | Negociação | TALENTOS D AGUA REPRESENTACAO PROJETOS ASSESSORIA LTDA 24.419.445/0001-79 | 1,00 | 27/05/2024 11:18:01 |
| Lote 50 | Fechada | CONSTRULUZ COMERCIO E SERVICOS LTDA 21.162.928/0001-42 | 175,00 | |
| Lote 50 | Fechada | TALENTOS D AGUA REPRESENTACAO PROJETOS ASSESSORIA LTDA 24.419.445/0001-79 | 150,00 | |
| Lote 50 | Fechada | C. V. COMERCIO DE MATERIAIS DE CONSTRUCAO LTDA 03.318.489/0001-32 | 159,00 | |
| Lote 50 | Aberta | C. V. COMERCIO DE MATERIAIS DE CONSTRUCAO LTDA 03.318.489/0001-32 | 178,99 | 27/05/2024 09:39:41 |
| Lote 50 | Aberta | TALENTOS D AGUA REPRESENTACAO PROJETOS ASSESSORIA LTDA 24.419.445/0001-79 | 170,00 | 27/05/2024 09:41:51 |

257

| | | | | |
|----------------|-------------------|--|---------------|----------------------------|
| Lote 50 | Aberta | C. V. COMERCIO DE MATERIAIS DE CONSTRUCAO LTDA 03.318.489/0001-32 | 169,99 | 27/05/2024 09:42:40 |
| Lote 50 | Aberta | TALENTOS D AGUA REPRESENTACAO PROJETOS ASSESSORIA LTDA 24.419.445/0001-79 | 160,00 | 27/05/2024 09:46:40 |
| Lote 50 | Aberta | CONSTRULUZ COMERCIO E SERVICOS LTDA 21.162.928/0001-42 | 175,00 | 27/05/2024 09:47:35 |
| Lote 50 | Aberta | C. V. COMERCIO DE MATERIAIS DE CONSTRUCAO LTDA 03.318.489/0001-32 | 159,00 | 27/05/2024 09:48:38 |
| Lote 50 | Aberta | TALENTOS D AGUA REPRESENTACAO PROJETOS ASSESSORIA LTDA 24.419.445/0001-79 | 150,00 | 27/05/2024 09:49:12 |
| Lote 50 | Aberta | Galina & Lunardi LTDA-ME 02.805.614/0001-76 | 160,20 | 27/05/2024 09:51:30 |
| Lote 50 | Aberta | Galina & Lunardi LTDA-ME 02.805.614/0001-76 | 159,92 | 27/05/2024 09:51:38 |
| Lote 50 | Fechada | Galina & Lunardi LTDA-ME 02.805.614/0001-76 | 137,10 | 27/05/2024 11:14:42 |
| Lote 50 | Negociação | Galina & Lunardi LTDA-ME 02.805.614/0001-76 | 137,10 | 27/05/2024 11:19:24 |
| Lote 51 | Fechada | C. V. COMERCIO DE MATERIAIS DE CONSTRUCAO LTDA 03.318.489/0001-32 | 84,00 | |
| Lote 51 | Fechada | CONSTRULUZ COMERCIO E SERVICOS LTDA 21.162.928/0001-42 | 92,30 | |
| Lote 51 | Aberta | C. V. COMERCIO DE MATERIAIS DE CONSTRUCAO LTDA 03.318.489/0001-32 | 94,99 | 27/05/2024 09:39:53 |
| Lote 51 | Aberta | TALENTOS D AGUA REPRESENTACAO PROJETOS ASSESSORIA LTDA 24.419.445/0001-79 | 90,00 | 27/05/2024 09:41:59 |
| Lote 51 | Aberta | C. V. COMERCIO DE MATERIAIS DE CONSTRUCAO LTDA 03.318.489/0001-32 | 89,99 | 27/05/2024 09:42:51 |
| Lote 51 | Aberta | TALENTOS D AGUA REPRESENTACAO PROJETOS ASSESSORIA LTDA 24.419.445/0001-79 | 85,00 | 27/05/2024 09:46:48 |
| Lote 51 | Aberta | CONSTRULUZ COMERCIO E SERVICOS LTDA 21.162.928/0001-42 | 92,30 | 27/05/2024 09:47:57 |
| Lote 51 | Aberta | C. V. COMERCIO DE MATERIAIS DE CONSTRUCAO LTDA 03.318.489/0001-32 | 84,00 | 27/05/2024 09:49:13 |
| Lote 51 | Aberta | TALENTOS D AGUA REPRESENTACAO PROJETOS ASSESSORIA LTDA 24.419.445/0001-79 | 80,00 | 27/05/2024 09:51:25 |
| Lote 51 | Aberta | Galina & Lunardi LTDA-ME 02.805.614/0001-76 | 92,00 | 27/05/2024 09:51:57 |
| Lote 51 | Aberta | Galina & Lunardi LTDA-ME 02.805.614/0001-76 | 82,00 | 27/05/2024 10:43:37 |
| Lote 51 | Fechada | TALENTOS D AGUA REPRESENTACAO PROJETOS ASSESSORIA LTDA 24.419.445/0001-79 | 20,00 | 27/05/2024 11:33:49 |
| Lote 51 | Fechada | Galina & Lunardi LTDA-ME 02.805.614/0001-76 | 68,00 | 27/05/2024 11:33:58 |
| Lote 51 | Negociação | TALENTOS D AGUA REPRESENTACAO PROJETOS ASSESSORIA LTDA 24.419.445/0001-79 | 20,00 | 27/05/2024 11:44:54 |

| | | | | |
|----------------|-------------------|--|--------------|----------------------------|
| Lote 52 | Fechada | C. V. COMERCIO DE MATERIAIS DE CONSTRUCAO LTDA 03.318.489/0001-32 | 89,90 | |
| Lote 52 | Fechada | CONSTRULUZ COMERCIO E SERVICOS LTDA 21.162.928/0001-42 | 111,11 | |
| Lote 52 | Aberta | C. V. COMERCIO DE MATERIAIS DE CONSTRUCAO LTDA 03.318.489/0001-32 | 114,99 | 27/05/2024 09:40:05 |
| Lote 52 | Aberta | TALENTOS D AGUA REPRESENTACAO PROJETOS ASSESSORIA LTDA 24.419.445/0001-79 | 110,00 | 27/05/2024 09:42:07 |
| Lote 52 | Aberta | C. V. COMERCIO DE MATERIAIS DE CONSTRUCAO LTDA 03.318.489/0001-32 | 109,00 | 27/05/2024 09:43:02 |
| Lote 52 | Aberta | TALENTOS D AGUA REPRESENTACAO PROJETOS ASSESSORIA LTDA 24.419.445/0001-79 | 100,00 | 27/05/2024 09:46:56 |
| Lote 52 | Aberta | CONSTRULUZ COMERCIO E SERVICOS LTDA 21.162.928/0001-42 | 111,11 | 27/05/2024 09:48:18 |
| Lote 52 | Aberta | C. V. COMERCIO DE MATERIAIS DE CONSTRUCAO LTDA 03.318.489/0001-32 | 99,99 | 27/05/2024 09:49:36 |
| Lote 52 | Aberta | TALENTOS D AGUA REPRESENTACAO PROJETOS ASSESSORIA LTDA 24.419.445/0001-79 | 90,00 | 27/05/2024 09:51:32 |
| Lote 52 | Aberta | Galina & Lunardi LTDA-ME 02.805.614/0001-76 | 98,50 | 27/05/2024 09:52:08 |
| Lote 52 | Aberta | Galina & Lunardi LTDA-ME 02.805.614/0001-76 | 98,00 | 27/05/2024 10:43:44 |
| Lote 52 | Aberta | C. V. COMERCIO DE MATERIAIS DE CONSTRUCAO LTDA 03.318.489/0001-32 | 89,90 | 27/05/2024 10:44:59 |
| Lote 52 | Fechada | TALENTOS D AGUA REPRESENTACAO PROJETOS ASSESSORIA LTDA 24.419.445/0001-79 | 20,00 | 27/05/2024 11:34:00 |
| Lote 52 | Fechada | Galina & Lunardi LTDA-ME 02.805.614/0001-76 | 64,20 | 27/05/2024 11:34:06 |
| Lote 52 | Negociação | TALENTOS D AGUA REPRESENTACAO PROJETOS ASSESSORIA LTDA 24.419.445/0001-79 | 20,00 | 27/05/2024 11:44:56 |
| Lote 53 | Aberta | C. V. COMERCIO DE MATERIAIS DE CONSTRUCAO LTDA 03.318.489/0001-32 | 38,49 | 27/05/2024 09:40:18 |
| Lote 53 | Aberta | TALENTOS D AGUA REPRESENTACAO PROJETOS ASSESSORIA LTDA 24.419.445/0001-79 | 35,00 | 27/05/2024 09:42:15 |
| Lote 53 | Aberta | C. V. COMERCIO DE MATERIAIS DE CONSTRUCAO LTDA 03.318.489/0001-32 | 34,00 | 27/05/2024 09:43:21 |
| Lote 53 | Aberta | TALENTOS D AGUA REPRESENTACAO PROJETOS ASSESSORIA LTDA 24.419.445/0001-79 | 30,00 | 27/05/2024 09:47:04 |
| Lote 53 | Aberta | CONSTRULUZ COMERCIO E SERVICOS LTDA 21.162.928/0001-42 | 34,90 | 27/05/2024 09:48:34 |
| Lote 53 | Aberta | C. V. COMERCIO DE MATERIAIS DE CONSTRUCAO LTDA 03.318.489/0001-32 | 29,00 | 27/05/2024 09:51:08 |
| Lote 53 | Aberta | TALENTOS D AGUA REPRESENTACAO PROJETOS ASSESSORIA LTDA 24.419.445/0001-79 | 25,00 | 27/05/2024 09:51:39 |

486
8

| | | | | |
|----------------|-------------------|--|--------------|----------------------------|
| Lote 53 | Aberta | Galina & Lunardi LTDA-ME 02.805.614/0001-76 | 28,00 | 27/05/2024 09:52:15 |
| Lote 53 | Aberta | Galina & Lunardi LTDA-ME 02.805.614/0001-76 | 24,00 | 27/05/2024 10:43:50 |
| Lote 53 | Aberta | C. V. COMERCIO DE MATERIAIS DE CONSTRUCAO LTDA 03.318.489/0001-32 | 20,00 | 27/05/2024 10:45:15 |
| Lote 53 | Fechada | CONSTRULUZ COMERCIO E SERVICOS LTDA 21.162.928/0001-42 | 34,89 | 27/05/2024 11:33:06 |
| Lote 53 | Fechada | C. V. COMERCIO DE MATERIAIS DE CONSTRUCAO LTDA 03.318.489/0001-32 | 17,60 | 27/05/2024 11:34:02 |
| Lote 53 | Fechada | TALENTOS D AGUA REPRESENTACAO PROJETOS ASSESSORIA LTDA 24.419.445/0001-79 | 10,00 | 27/05/2024 11:34:07 |
| Lote 53 | Fechada | Galina & Lunardi LTDA-ME 02.805.614/0001-76 | 14,40 | 27/05/2024 11:34:12 |
| Lote 53 | Negociação | TALENTOS D AGUA REPRESENTACAO PROJETOS ASSESSORIA LTDA 24.419.445/0001-79 | 10,00 | 27/05/2024 11:44:58 |
| Lote 54 | Fechada | Galina & Lunardi LTDA-ME 02.805.614/0001-76 | 89,90 | |
| Lote 51 | Fechada | CONSTRULUZ COMERCIO E SERVICOS LTDA 21.162.928/0001-42 | 115,00 | |
| Lote 54 | Aberta | C. V. COMERCIO DE MATERIAIS DE CONSTRUCAO LTDA 03.318.489/0001-32 | 118,99 | 27/05/2024 09:40:27 |
| Lote 54 | Aberta | TALENTOS D AGUA REPRESENTACAO PROJETOS ASSESSORIA LTDA 24.419.445/0001-79 | 110,00 | 27/05/2024 09:42:22 |
| Lote 54 | Aberta | C. V. COMERCIO DE MATERIAIS DE CONSTRUCAO LTDA 03.318.489/0001-32 | 109,00 | 27/05/2024 09:43:33 |
| Lote 54 | Aberta | TALENTOS D AGUA REPRESENTACAO PROJETOS ASSESSORIA LTDA 24.419.445/0001-79 | 100,00 | 27/05/2024 09:47:11 |
| Lote 51 | Aberta | CONSTRULUZ COMERCIO E SERVICOS LTDA 21.162.928/0001-42 | 118,00 | 27/05/2024 09:48:40 |
| Lote 54 | Aberta | CONSTRULUZ COMERCIO E SERVICOS LTDA 21.162.928/0001-42 | 115,00 | 27/05/2024 09:49:10 |
| Lote 54 | Aberta | C. V. COMERCIO DE MATERIAIS DE CONSTRUCAO LTDA 03.318.489/0001-32 | 90,00 | 27/05/2024 09:51:17 |
| Lote 54 | Aberta | TALENTOS D AGUA REPRESENTACAO PROJETOS ASSESSORIA LTDA 24.419.445/0001-79 | 80,00 | 27/05/2024 09:51:46 |
| Lote 54 | Aberta | Galina & Lunardi LTDA-ME 02.805.614/0001-76 | 89,90 | 27/05/2024 09:52:22 |
| Lote 54 | Aberta | C. V. COMERCIO DE MATERIAIS DE CONSTRUCAO LTDA 03.318.489/0001-32 | 79,00 | 27/05/2024 10:45:27 |
| Lote 51 | Fechada | TALENTOS D AGUA REPRESENTACAO PROJETOS ASSESSORIA LTDA 24.419.445/0001-79 | 30,00 | 27/05/2024 11:34:15 |
| Lote 54 | Fechada | C. V. COMERCIO DE MATERIAIS DE CONSTRUCAO LTDA 03.318.489/0001-32 | 55,90 | 27/05/2024 11:34:16 |

585
68

| | | | | |
|---------|------------|--|--------------|----------------------------|
| Lote 54 | Negociação | TALENTOS D AGUA REPRESENTACAO PROJETOS ASSESSORIA LTDA 24.419.445/0001-79 | 30,00 | 27/05/2024 11:45:01 |
| Lote 54 | Negociação | C. V. COMERCIO DE MATERIAIS DE CONSTRUCAO LTDA 03.318.489/0001-32 | 55,90 | 28/05/2024 15:34:47 |
| Lote 55 | Fechada | C. V. COMERCIO DE MATERIAIS DE CONSTRUCAO LTDA 03.318.489/0001-32 | 29,99 | |
| Lote 55 | Fechada | CONSTRULUZ COMERCIO E SERVICOS LTDA 21.162.928/0001-42 | 35,40 | |
| Lote 55 | Aberta | C. V. COMERCIO DE MATERIAIS DE CONSTRUCAO LTDA 03.318.489/0001-32 | 39,23 | 27/05/2024 09:40:36 |
| Lote 55 | Aberta | TALENTOS D AGUA REPRESENTACAO PROJETOS ASSESSORIA LTDA 24.419.445/0001-79 | 35,00 | 27/05/2024 09:42:30 |
| Lote 55 | Aberta | C. V. COMERCIO DE MATERIAIS DE CONSTRUCAO LTDA 03.318.489/0001-32 | 34,99 | 27/05/2024 09:43:43 |
| Lote 55 | Aberta | TALENTOS D AGUA REPRESENTACAO PROJETOS ASSESSORIA LTDA 24.419.445/0001-79 | 30,00 | 27/05/2024 09:47:18 |
| Lote 55 | Aberta | CONSTRULUZ COMERCIO E SERVICOS LTDA 21.162.928/0001-42 | 35,40 | 27/05/2024 09:49:19 |
| Lote 55 | Aberta | C. V. COMERCIO DE MATERIAIS DE CONSTRUCAO LTDA 03.318.489/0001-32 | 29,99 | 27/05/2024 09:51:29 |
| Lote 55 | Aberta | TALENTOS D AGUA REPRESENTACAO PROJETOS ASSESSORIA LTDA 24.419.445/0001-79 | 25,00 | 27/05/2024 09:51:53 |
| Lote 55 | Aberta | Galina & Lunardi LTDA-ME 02.805.614/0001-76 | 29,90 | 27/05/2024 09:52:35 |
| Lote 55 | Fechada | TALENTOS D AGUA REPRESENTACAO PROJETOS ASSESSORIA LTDA 24.419.445/0001-79 | 10,00 | 27/05/2024 11:34:22 |
| Lote 55 | Fechada | Galina & Lunardi LTDA-ME 02.805.614/0001-76 | 21,01 | 27/05/2024 11:34:23 |
| Lote 55 | Negociação | TALENTOS D AGUA REPRESENTACAO PROJETOS ASSESSORIA LTDA 24.419.445/0001-79 | 10,00 | 27/05/2024 11:45:15 |
| Lote 56 | Fechada | CONSTRULUZ COMERCIO E SERVICOS LTDA 21.162.928/0001-42 | 7,82 | |
| Lote 56 | Aberta | TALENTOS D AGUA REPRESENTACAO PROJETOS ASSESSORIA LTDA 24.419.445/0001-79 | 7,00 | 27/05/2024 09:42:38 |
| Lote 56 | Aberta | CONSTRULUZ COMERCIO E SERVICOS LTDA 21.162.928/0001-42 | 7,82 | 27/05/2024 09:48:46 |
| Lote 56 | Fechada | Galina & Lunardi LTDA-ME 02.805.614/0001-76 | 4,99 | 27/05/2024 11:34:28 |
| Lote 56 | Fechada | TALENTOS D AGUA REPRESENTACAO PROJETOS ASSESSORIA LTDA 24.419.445/0001-79 | 4,00 | 27/05/2024 11:34:31 |
| Lote 56 | Negociação | TALENTOS D AGUA REPRESENTACAO PROJETOS ASSESSORIA LTDA 24.419.445/0001-79 | 4,00 | 27/05/2024 11:45:17 |
| Lote 57 | Fechada | CONSTRULUZ COMERCIO E SERVICOS LTDA 21.162.928/0001-42 | 6,70 | |

786
B

| | | | | |
|----------------|-------------------|--|-------------|----------------------------|
| Lote 57 | Aberta | TALENTOS D AGUA REPRESENTACAO PROJETOS ASSESSORIA LTDA 24.419.445/0001-79 | 6,00 | 27/05/2024 09:42:47 |
| Lote 57 | Aberta | CONSTRULUZ COMERCIO E SERVICOS LTDA 21.162.928/0001-42 | 6,70 | 27/05/2024 09:48:51 |
| Lote 57 | Fechada | Galina & Lunardi LTDA-ME 02.805.614/0001-76 | 4,99 | 27/05/2024 11:34:37 |
| Lote 57 | Fechada | TALENTOS D AGUA REPRESENTACAO PROJETOS ASSESSORIA LTDA 24.419.445/0001-79 | 2,00 | 27/05/2024 11:34:39 |
| Lote 57 | Negociação | TALENTOS D AGUA REPRESENTACAO PROJETOS ASSESSORIA LTDA 24.419.445/0001-79 | 2,00 | 27/05/2024 11:45:19 |
| Lote 58 | Fechada | CONSTRULUZ COMERCIO E SERVICOS LTDA 21.162.928/0001-42 | 3,05 | |
| Lote 58 | Aberta | TALENTOS D AGUA REPRESENTACAO PROJETOS ASSESSORIA LTDA 24.419.445/0001-79 | 3,00 | 27/05/2024 09:42:55 |
| Lote 58 | Aberta | CONSTRULUZ COMERCIO E SERVICOS LTDA 21.162.928/0001-42 | 3,05 | 27/05/2024 09:49:31 |
| Lote 58 | Fechada | Galina & Lunardi LTDA-ME 02.805.614/0001-76 | 2,19 | 27/05/2024 11:34:42 |
| Lote 58 | Fechada | TALENTOS D AGUA REPRESENTACAO PROJETOS ASSESSORIA LTDA 24.419.445/0001-79 | 1,50 | 27/05/2024 11:34:46 |
| Lote 58 | Negociação | TALENTOS D AGUA REPRESENTACAO PROJETOS ASSESSORIA LTDA 24.419.445/0001-79 | 1,50 | 27/05/2024 11:45:22 |
| Lote 59 | Fechada | CONSTRULUZ COMERCIO E SERVICOS LTDA 21.162.928/0001-42 | 1,48 | |
| Lote 59 | Aberta | C. V. COMERCIO DE MATERIAIS DE CONSTRUCAO LTDA 03.318.489/0001-32 | 1,57 | 27/05/2024 09:40:51 |
| Lote 59 | Aberta | TALENTOS D AGUA REPRESENTACAO PROJETOS ASSESSORIA LTDA 24.419.445/0001-79 | 1,50 | 27/05/2024 09:43:02 |
| Lote 59 | Aberta | C. V. COMERCIO DE MATERIAIS DE CONSTRUCAO LTDA 03.318.489/0001-32 | 1,40 | 27/05/2024 09:43:57 |
| Lote 59 | Aberta | TALENTOS D AGUA REPRESENTACAO PROJETOS ASSESSORIA LTDA 24.419.445/0001-79 | 1,30 | 27/05/2024 09:47:40 |
| Lote 59 | Aberta | CONSTRULUZ COMERCIO E SERVICOS LTDA 21.162.928/0001-42 | 1,48 | 27/05/2024 09:49:02 |
| Lote 59 | Aberta | C. V. COMERCIO DE MATERIAIS DE CONSTRUCAO LTDA 03.318.489/0001-32 | 1,29 | 27/05/2024 09:51:38 |
| Lote 59 | Aberta | TALENTOS D AGUA REPRESENTACAO PROJETOS ASSESSORIA LTDA 24.419.445/0001-79 | 1,20 | 27/05/2024 09:52:04 |
| Lote 59 | Aberta | C. V. COMERCIO DE MATERIAIS DE CONSTRUCAO LTDA 03.318.489/0001-32 | 1,00 | 27/05/2024 10:45:40 |
| Lote 59 | Aberta | Galina & Lunardi LTDA-ME 02.805.614/0001-76 | 1,19 | 27/05/2024 10:46:24 |
| Lote 59 | Fechada | C. V. COMERCIO DE MATERIAIS DE CONSTRUCAO LTDA 03.318.489/0001-32 | 0,60 | 27/05/2024 11:34:45 |

487

| | | | | |
|----------------|-------------------|--|--------------|----------------------------|
| Lote 59 | Fechada | Galina & Lunardi LTDA-ME 02.805.614/0001-76 | 0,59 | 27/05/2024 11:34:47 |
| Lote 59 | Fechada | TALENTOS D AGUA REPRESENTACAO PROJETOS ASSESSORIA LTDA 24.419.445/0001-79 | 0,75 | 27/05/2024 11:34:55 |
| Lote 59 | Negociação | Galina & Lunardi LTDA-ME 02.805.614/0001-76 | 0,59 | 27/05/2024 11:45:24 |
| Lote 60 | Fechada | CONSTRULUZ COMERCIO E SERVICOS LTDA 21.162.928/0001-42 | 1,15 | |
| Lote 60 | Aberta | C. V. COMERCIO DE MATERIAIS DE CONSTRUCAO LTDA 03.318.489/0001-32 | 1,26 | 27/05/2024 09:41:00 |
| Lote 60 | Aberta | TALENTOS D AGUA REPRESENTACAO PROJETOS ASSESSORIA LTDA 24.419.445/0001-79 | 1,20 | 27/05/2024 09:43:10 |
| Lote 60 | Aberta | C. V. COMERCIO DE MATERIAIS DE CONSTRUCAO LTDA 03.318.489/0001-32 | 1,10 | 27/05/2024 09:44:06 |
| Lote 60 | Aberta | TALENTOS D AGUA REPRESENTACAO PROJETOS ASSESSORIA LTDA 24.419.445/0001-79 | 1,00 | 27/05/2024 09:47:48 |
| Lote 60 | Aberta | CONSTRULUZ COMERCIO E SERVICOS LTDA 21.162.928/0001-42 | 1,15 | 27/05/2024 09:49:43 |
| Lote 60 | Aberta | C. V. COMERCIO DE MATERIAIS DE CONSTRUCAO LTDA 03.318.489/0001-32 | 0,99 | 27/05/2024 09:51:45 |
| Lote 60 | Aberta | TALENTOS D AGUA REPRESENTACAO PROJETOS ASSESSORIA LTDA 24.419.445/0001-79 | 0,95 | 27/05/2024 09:52:11 |
| Lote 60 | Fechada | Galina & Lunardi LTDA-ME 02.805.614/0001-76 | 0,69 | 27/05/2024 11:34:53 |
| Lote 60 | Fechada | C. V. COMERCIO DE MATERIAIS DE CONSTRUCAO LTDA 03.318.489/0001-32 | 0,45 | 27/05/2024 11:34:58 |
| Lote 60 | Fechada | TALENTOS D AGUA REPRESENTACAO PROJETOS ASSESSORIA LTDA 24.419.445/0001-79 | 0,55 | 27/05/2024 11:35:02 |
| Lote 60 | Negociação | C. V. COMERCIO DE MATERIAIS DE CONSTRUCAO LTDA 03.318.489/0001-32 | 0,45 | 27/05/2024 11:45:26 |
| Lote 61 | Fechada | Galina & Lunardi LTDA-ME 02.805.614/0001-76 | 104,10 | |
| Lote 61 | Fechada | CONSTRULUZ COMERCIO E SERVICOS LTDA 21.162.928/0001-42 | 51,81 | 27/05/2024 11:33:31 |
| Lote 61 | Negociação | CONSTRULUZ COMERCIO E SERVICOS LTDA 21.162.928/0001-42 | 51,81 | 27/05/2024 11:45:34 |
| Lote 62 | Fechada | Galina & Lunardi LTDA-ME 02.805.614/0001-76 | 166,90 | |
| Lote 62 | Fechada | CONSTRULUZ COMERCIO E SERVICOS LTDA 21.162.928/0001-42 | 75,11 | 27/05/2024 11:33:44 |
| Lote 62 | Negociação | CONSTRULUZ COMERCIO E SERVICOS LTDA 21.162.928/0001-42 | 75,11 | 27/05/2024 11:45:35 |
| Lote 63 | Fechada | Galina & Lunardi LTDA-ME 02.805.614/0001-76 | 108,90 | |

| | | | | |
|----------------|-------------------|--|--------------|----------------------------|
| Lote 63 | Fechada | CONSTRULUZ COMERCIO E SERVICOS LTDA 21.162.928/0001-42 | 49,01 | 27/05/2024 11:33:53 |
| Lote 63 | Negociação | CONSTRULUZ COMERCIO E SERVICOS LTDA 21.162.928/0001-42 | 49,01 | 27/05/2024 11:45:39 |
| Lote 64 | Fechada | CONSTRULUZ COMERCIO E SERVICOS LTDA 21.162.928/0001-42 | 63,00 | |
| Lote 61 | Fechada | Galina & Lunardi LTDA-ME 02.805.614/0001-76 | 39,99 | 27/05/2024 11:35:27 |
| Lote 64 | Negociação | Galina & Lunardi LTDA-ME 02.805.614/0001-76 | 39,99 | 27/05/2024 11:45:41 |
| Lote 65 | Fechada | CONSTRULUZ COMERCIO E SERVICOS LTDA 21.162.928/0001-42 | 138,50 | |
| Lote 65 | Fechada | Galina & Lunardi LTDA-ME 02.805.614/0001-76 | 79,89 | 27/05/2024 11:35:34 |
| Lote 65 | Negociação | Galina & Lunardi LTDA-ME 02.805.614/0001-76 | 79,89 | 27/05/2024 11:45:43 |
| Lote 66 | Fechada | Galina & Lunardi LTDA-ME 02.805.614/0001-76 | 100,00 | |
| Lote 66 | Fechada | C. V. COMERCIO DE MATERIAIS DE CONSTRUCAO LTDA 03.318.489/0001-32 | 99,99 | |
| Lote 66 | Aberta | C. V. COMERCIO DE MATERIAIS DE CONSTRUCAO LTDA 03.318.489/0001-32 | 99,99 | 27/05/2024 09:54:03 |
| Lote 66 | Aberta | CONSTRULUZ COMERCIO E SERVICOS LTDA 21.162.928/0001-42 | 99,97 | 27/05/2024 09:59:31 |
| Lote 66 | Fechada | CONSTRULUZ COMERCIO E SERVICOS LTDA 21.162.928/0001-42 | 45,43 | 27/05/2024 11:34:05 |
| Lote 66 | Negociação | CONSTRULUZ COMERCIO E SERVICOS LTDA 21.162.928/0001-42 | 45,43 | 27/05/2024 11:45:45 |
| Lote 67 | Fechada | Galina & Lunardi LTDA-ME 02.805.614/0001-76 | 91,40 | |
| Lote 67 | Fechada | CONSTRULUZ COMERCIO E SERVICOS LTDA 21.162.928/0001-42 | 41,17 | 27/05/2024 11:34:14 |
| Lote 67 | Negociação | CONSTRULUZ COMERCIO E SERVICOS LTDA 21.162.928/0001-42 | 41,17 | 27/05/2024 11:45:47 |
| Lote 68 | Fechada | Galina & Lunardi LTDA-ME 02.805.614/0001-76 | 98,00 | |
| Lote 68 | Aberta | C. V. COMERCIO DE MATERIAIS DE CONSTRUCAO LTDA 03.318.489/0001-32 | 100,00 | 27/05/2024 09:54:17 |
| Lote 68 | Aberta | CONSTRULUZ COMERCIO E SERVICOS LTDA 21.162.928/0001-42 | 99,90 | 27/05/2024 09:59:53 |
| Lote 68 | Aberta | C. V. COMERCIO DE MATERIAIS DE CONSTRUCAO LTDA 03.318.489/0001-32 | 99,00 | 27/05/2024 10:00:14 |
| Lote 68 | Aberta | Galina & Lunardi LTDA-ME 02.805.614/0001-76 | 98,00 | 27/05/2024 10:46:42 |
| Lote 68 | Aberta | C. V. COMERCIO DE MATERIAIS DE CONSTRUCAO LTDA 03.318.489/0001-32 | 97,00 | 27/05/2024 10:47:17 |

789
6

| | | | | |
|----------------|-------------------|--|--------------|----------------------------|
| Lote 68 | Fechada | CONSTRULUZ COMERCIO E SERVICOS LTDA 21.162.928/0001-42 | 49,61 | 27/05/2024 11:34:18 |
| Lote 68 | Fechada | C. V. COMERCIO DE MATERIAIS DE CONSTRUCAO LTDA 03.318.489/0001-32 | 80,00 | 27/05/2024 11:35:47 |
| Lote 68 | Negociação | CONSTRULUZ COMERCIO E SERVICOS LTDA 21.162.928/0001-42 | 49,61 | 27/05/2024 11:45:51 |
| Lote 69 | Fechada | C. V. COMERCIO DE MATERIAIS DE CONSTRUCAO LTDA 03.318.489/0001-32 | 29,99 | |
| Lote 69 | Fechada | Galina & Lunardi LTDA-ME 02.805.614/0001-76 | 29,90 | |
| Lote 69 | Aberta | C. V. COMERCIO DE MATERIAIS DE CONSTRUCAO LTDA 03.318.489/0001-32 | 39,00 | 27/05/2024 09:54:28 |
| Lote 69 | Aberta | TALENTOS D AGUA REPRESENTACAO PROJETOS ASSESSORIA LTDA 24.419.445/0001-79 | 30,00 | 27/05/2024 09:58:00 |
| Lote 69 | Aberta | C. V. COMERCIO DE MATERIAIS DE CONSTRUCAO LTDA 03.318.489/0001-32 | 29,99 | 27/05/2024 09:58:24 |
| Lote 69 | Aberta | Galina & Lunardi LTDA-ME 02.805.614/0001-76 | 29,90 | 27/05/2024 09:59:38 |
| Lote 69 | Aberta | TALENTOS D AGUA REPRESENTACAO PROJETOS ASSESSORIA LTDA 24.419.445/0001-79 | 29,00 | 27/05/2024 09:59:47 |
| Lote 69 | Aberta | CONSTRULUZ COMERCIO E SERVICOS LTDA 21.162.928/0001-42 | 28,90 | 27/05/2024 10:00:05 |
| Lote 69 | Aberta | TALENTOS D AGUA REPRESENTACAO PROJETOS ASSESSORIA LTDA 24.419.445/0001-79 | 28,00 | 27/05/2024 10:07:08 |
| Lote 69 | Fechada | CONSTRULUZ COMERCIO E SERVICOS LTDA 21.162.928/0001-42 | 17,93 | 27/05/2024 11:34:26 |
| Lote 69 | Fechada | TALENTOS D AGUA REPRESENTACAO PROJETOS ASSESSORIA LTDA 24.419.445/0001-79 | 10,00 | 27/05/2024 11:35:39 |
| Lote 69 | Negociação | TALENTOS D AGUA REPRESENTACAO PROJETOS ASSESSORIA LTDA 24.419.445/0001-79 | 10,00 | 27/05/2024 11:45:53 |
| Lote 70 | Fechada | Galina & Lunardi LTDA-ME 02.805.614/0001-76 | 20,10 | |
| Lote 70 | Fechada | C. V. COMERCIO DE MATERIAIS DE CONSTRUCAO LTDA 03.318.489/0001-32 | 18,99 | |
| Lote 70 | Aberta | C. V. COMERCIO DE MATERIAIS DE CONSTRUCAO LTDA 03.318.489/0001-32 | 20,89 | 27/05/2024 09:54:40 |
| Lote 70 | Aberta | TALENTOS D AGUA REPRESENTACAO PROJETOS ASSESSORIA LTDA 24.419.445/0001-79 | 20,00 | 27/05/2024 09:58:08 |
| Lote 70 | Aberta | C. V. COMERCIO DE MATERIAIS DE CONSTRUCAO LTDA 03.318.489/0001-32 | 19,99 | 27/05/2024 09:58:37 |
| Lote 70 | Aberta | Galina & Lunardi LTDA-ME 02.805.614/0001-76 | 20,10 | 27/05/2024 09:59:48 |
| Lote 70 | Aberta | TALENTOS D AGUA REPRESENTACAO PROJETOS ASSESSORIA LTDA 24.419.445/0001-79 | 19,00 | 27/05/2024 09:59:51 |

790
18

| | | | | |
|----------------|-------------------|--|--------------|----------------------------|
| Lote 70 | Aberta | C. V. COMERCIO DE MATERIAIS DE CONSTRUCAO LTDA 03.318.489/0001-32 | 18,99 | 27/05/2024 10:00:32 |
| Lote 70 | Aberta | TALENTOS D AGUA REPRESENTACAO PROJETOS ASSESSORIA LTDA 24.419.445/0001-79 | 18,00 | 27/05/2024 10:07:15 |
| Lote 70 | Aberta | CONSTRULUZ COMERCIO E SERVICOS LTDA 21.162.928/0001-12 | 17,99 | 27/05/2024 10:44:58 |
| Lote 70 | Fechada | CONSTRULUZ COMERCIO E SERVICOS LTDA 21.162.928/0001-42 | 9,45 | 27/05/2024 11:34:30 |
| Lote 70 | Fechada | TALENTOS D AGUA REPRESENTACAO PROJETOS ASSESSORIA LTDA 24.419.445/0001-79 | 8,00 | 27/05/2024 11:35:52 |
| Lote 70 | Negociação | TALENTOS D AGUA REPRESENTACAO PROJETOS ASSESSORIA LTDA 24.419.445/0001-79 | 8,00 | 27/05/2024 11:45:56 |
| Lote 71 | Fechada | Galina & Lunardi LTDA-ME 02.805.614/0001-76 | 16,16 | |
| Lote 71 | Aberta | TALENTOS D AGUA REPRESENTACAO PROJETOS ASSESSORIA LTDA 24.419.445/0001-79 | 15,00 | 27/05/2024 09:58:14 |
| Lote 71 | Fechada | CONSTRULUZ COMERCIO E SERVICOS LTDA 21.162.928/0001-42 | 7,27 | 27/05/2024 11:34:39 |
| Lote 71 | Fechada | TALENTOS D AGUA REPRESENTACAO PROJETOS ASSESSORIA LTDA 24.419.445/0001-79 | 6,00 | 27/05/2024 11:35:59 |
| Lote 71 | Negociação | TALENTOS D AGUA REPRESENTACAO PROJETOS ASSESSORIA LTDA 24.419.445/0001-79 | 6,00 | 27/05/2024 11:46:04 |
| Lote 72 | Fechada | Galina & Lunardi LTDA-ME 02.805.614/0001-76 | 25,18 | |
| Lote 72 | Aberta | TALENTOS D AGUA REPRESENTACAO PROJETOS ASSESSORIA LTDA 24.419.445/0001-79 | 25,00 | 27/05/2024 09:58:22 |
| Lote 72 | Fechada | CONSTRULUZ COMERCIO E SERVICOS LTDA 21.162.928/0001-12 | 11,33 | 27/05/2024 11:34:47 |
| Lote 72 | Fechada | TALENTOS D AGUA REPRESENTACAO PROJETOS ASSESSORIA LTDA 24.419.445/0001-79 | 10,00 | 27/05/2024 11:36:10 |
| Lote 72 | Negociação | TALENTOS D AGUA REPRESENTACAO PROJETOS ASSESSORIA LTDA 24.419.445/0001-79 | 10,00 | 27/05/2024 11:46:10 |
| Lote 73 | Fechada | Galina & Lunardi LTDA-ME 02.805.614/0001-76 | 9,90 | |
| Lote 73 | Fechada | C. V. COMERCIO DE MATERIAIS DE CONSTRUCAO LTDA 03.318.489/0001-32 | 6,99 | |
| Lote 73 | Aberta | C. V. COMERCIO DE MATERIAIS DE CONSTRUCAO LTDA 03.318.489/0001-32 | 11,00 | 27/05/2024 09:54:51 |
| Lote 73 | Aberta | TALENTOS D AGUA REPRESENTACAO PROJETOS ASSESSORIA LTDA 24.419.445/0001-79 | 10,00 | 27/05/2024 09:58:30 |
| Lote 73 | Aberta | C. V. COMERCIO DE MATERIAIS DE CONSTRUCAO LTDA 03.318.489/0001-32 | 9,00 | 27/05/2024 09:58:47 |
| Lote 73 | Aberta | Galina & Lunardi LTDA-ME 02.805.614/0001-76 | 9,90 | 27/05/2024 09:59:58 |

| | | | | |
|---------|-------------------|--|-------------|----------------------------|
| Lote 73 | Aberta | TALENTOS D AGUA REPRESENTACAO PROJETOS ASSESSORIA LTDA 24.419.445/0001-79 | 8,00 | 27/05/2024 10:00:00 |
| Lote 73 | Aberta | C. V. COMERCIO DE MATERIAIS DE CONSTRUCAO LTDA 03.318.489/0001-32 | 7,99 | 27/05/2024 10:00:41 |
| Lote 73 | Aberta | TALENTOS D AGUA REPRESENTACAO PROJETOS ASSESSORIA LTDA 24.419.445/0001-79 | 7,00 | 27/05/2024 10:06:17 |
| Lote 73 | Aberta | C. V. COMERCIO DE MATERIAIS DE CONSTRUCAO LTDA 03.318.489/0001-32 | 6,99 | 27/05/2024 10:06:55 |
| Lote 73 | Aberta | TALENTOS D AGUA REPRESENTACAO PROJETOS ASSESSORIA LTDA 24.419.445/0001-79 | 6,00 | 27/05/2024 10:07:23 |
| Lote 73 | Fechada | CONSTRULUZ COMERCIO E SERVICOS LTDA 21.162.928/0001-42 | 5,91 | 27/05/2024 11:34:55 |
| Lote 73 | Fechada | TALENTOS D AGUA REPRESENTACAO PROJETOS ASSESSORIA LTDA 24.419.445/0001-79 | 3,00 | 27/05/2024 11:36:19 |
| Lote 73 | Negociação | TALENTOS D AGUA REPRESENTACAO PROJETOS ASSESSORIA LTDA 24.419.445/0001-79 | 3,00 | 27/05/2024 11:46:12 |
| Lote 71 | Fechada | Galina & Lunardi LTDA-ME 02.805.614/0001-76 | 8,80 | |
| Lote 74 | Fechada | C. V. COMERCIO DE MATERIAIS DE CONSTRUCAO LTDA 03.318.489/0001-32 | 4,99 | |
| Lote 74 | Aberta | C. V. COMERCIO DE MATERIAIS DE CONSTRUCAO LTDA 03.318.489/0001-32 | 8,70 | 27/05/2024 09:55:11 |
| Lote 74 | Aberta | TALENTOS D AGUA REPRESENTACAO PROJETOS ASSESSORIA LTDA 24.419.445/0001-79 | 8,00 | 27/05/2024 09:58:37 |
| Lote 74 | Aberta | C. V. COMERCIO DE MATERIAIS DE CONSTRUCAO LTDA 03.318.489/0001-32 | 7,00 | 27/05/2024 09:59:03 |
| Lote 74 | Aberta | TALENTOS D AGUA REPRESENTACAO PROJETOS ASSESSORIA LTDA 24.419.445/0001-79 | 6,00 | 27/05/2024 10:00:08 |
| Lote 74 | Aberta | CONSTRULUZ. COMERCIO E SERVICOS LTDA 21.162.928/0001-42 | 5,99 | 27/05/2024 10:00:46 |
| Lote 74 | Aberta | C. V. COMERCIO DE MATERIAIS DE CONSTRUCAO LTDA 03.318.489/0001-32 | 5,98 | 27/05/2024 10:00:59 |
| Lote 74 | Aberta | TALENTOS D AGUA REPRESENTACAO PROJETOS ASSESSORIA LTDA 24.419.445/0001-79 | 5,00 | 27/05/2024 10:06:23 |
| Lote 74 | Aberta | C. V. COMERCIO DE MATERIAIS DE CONSTRUCAO LTDA 03.318.489/0001-32 | 4,99 | 27/05/2024 10:07:26 |
| Lote 74 | Aberta | TALENTOS D AGUA REPRESENTACAO PROJETOS ASSESSORIA LTDA 24.419.445/0001-79 | 4,00 | 27/05/2024 10:07:41 |
| Lote 74 | Aberta | CONSTRULUZ COMERCIO E SERVICOS LTDA 21.162.928/0001-42 | 3,99 | 27/05/2024 10:52:47 |
| Lote 74 | Fechada | CONSTRULUZ COMERCIO E SERVICOS LTDA 21.162.928/0001-42 | 3,91 | 27/05/2024 11:35:12 |

792
68

| | | | | |
|----------------|-------------------|--|-------------|----------------------------|
| Lote 74 | Fechada | TALENTOS D AGUA REPRESENTACAO PROJETOS ASSESSORIA LTDA 24.419.445/0001-79 | 2,00 | 27/05/2024 11:36:28 |
| Lote 74 | Negociação | TALENTOS D AGUA REPRESENTACAO PROJETOS ASSESSORIA LTDA 24.419.445/0001-79 | 2,00 | 27/05/2024 11:46:15 |
| Lote 75 | Fechada | Galina & Lunardi LTDA-ME 02.805.614/0001-76 | 4,40 | |
| Lote 75 | Aberta | TALENTOS D AGUA REPRESENTACAO PROJETOS ASSESSORIA LTDA 24.419.445/0001-79 | 4,00 | 27/05/2024 09:58:50 |
| Lote 75 | Fechada | CONSTRULUZ COMERCIO E SERVICOS LTDA 21.162.928/0001-42 | 2,01 | 27/05/2024 11:35:21 |
| Lote 75 | Fechada | TALENTOS D AGUA REPRESENTACAO PROJETOS ASSESSORIA LTDA 24.419.445/0001-79 | 1,50 | 27/05/2024 11:36:35 |
| Lote 75 | Negociação | TALENTOS D AGUA REPRESENTACAO PROJETOS ASSESSORIA LTDA 24.419.445/0001-79 | 1,50 | 27/05/2024 11:46:19 |
| Lote 76 | Fechada | Galina & Lunardi LTDA-ME 02.805.614/0001-76 | 1,22 | |
| Lote 76 | Aberta | TALENTOS D AGUA REPRESENTACAO PROJETOS ASSESSORIA LTDA 24.419.445/0001-79 | 1,20 | 27/05/2024 09:58:56 |
| Lote 76 | Fechada | CONSTRULUZ COMERCIO E SERVICOS LTDA 21.162.928/0001-42 | 0,55 | 27/05/2024 11:38:26 |
| Lote 76 | Fechada | TALENTOS D AGUA REPRESENTACAO PROJETOS ASSESSORIA LTDA 24.419.445/0001-79 | 0,70 | 27/05/2024 11:38:38 |
| Lote 76 | Negociação | CONSTRULUZ COMERCIO E SERVICOS LTDA 21.162.928/0001-42 | 0,55 | 27/05/2024 11:46:23 |
| Lote 77 | Fechada | Galina & Lunardi LTDA-ME 02.805.614/0001-76 | 0,95 | |
| Lote 77 | Aberta | TALENTOS D AGUA REPRESENTACAO PROJETOS ASSESSORIA LTDA 24.419.445/0001-79 | 0,90 | 27/05/2024 09:59:06 |
| Lote 77 | Fechada | CONSTRULUZ COMERCIO E SERVICOS LTDA 21.162.928/0001-42 | 0,43 | 27/05/2024 11:38:35 |
| Lote 77 | Fechada | TALENTOS D AGUA REPRESENTACAO PROJETOS ASSESSORIA LTDA 24.419.445/0001-79 | 0,55 | 27/05/2024 11:38:48 |
| Lote 77 | Negociação | CONSTRULUZ COMERCIO E SERVICOS LTDA 21.162.928/0001-42 | 0,43 | 27/05/2024 11:46:25 |
| Lote 78 | Fechada | C. V. COMERCIO DE MATERIAIS DE CONSTRUCAO LTDA 03.318.489/0001-32 | 33,00 | |
| Lote 78 | Fechada | Galina & Lunardi LTDA-ME 02.805.614/0001-76 | 48,50 | |
| Lote 78 | Aberta | C. V. COMERCIO DE MATERIAIS DE CONSTRUCAO LTDA 03.318.489/0001-32 | 49,00 | 27/05/2024 09:55:22 |
| Lote 78 | Aberta | TALENTOS D AGUA REPRESENTACAO PROJETOS ASSESSORIA LTDA 24.419.445/0001-79 | 45,00 | 27/05/2024 09:59:13 |
| Lote 78 | Aberta | C. V. COMERCIO DE MATERIAIS DE CONSTRUCAO LTDA 03.318.489/0001-32 | 40,00 | 27/05/2024 10:01:07 |

| | | | | |
|----------------|-------------------|--|--------------|----------------------------|
| Lote 78 | Aberta | TALENTOS D AGUA REPRESENTACAO PROJETOS ASSESSORIA LTDA 24.419.445/0001-79 | 39,00 | 27/05/2024 10:05:49 |
| Lote 78 | Aberta | C. V. COMERCIO DE MATERIAIS DE CONSTRUCAO LTDA 03.318.489/0001-32 | 38,00 | 27/05/2024 10:06:03 |
| Lote 78 | Aberta | TALENTOS D AGUA REPRESENTACAO PROJETOS ASSESSORIA LTDA 24.419.445/0001-79 | 37,00 | 27/05/2024 10:06:35 |
| Lote 78 | Aberta | Galina & Lunardi LTDA-ME 02.805.614/0001-76 | 48,50 | 27/05/2024 10:07:31 |
| Lote 78 | Aberta | C. V. COMERCIO DE MATERIAIS DE CONSTRUCAO LTDA 03.318.489/0001-32 | 36,00 | 27/05/2024 10:07:34 |
| Lote 78 | Aberta | TALENTOS D AGUA REPRESENTACAO PROJETOS ASSESSORIA LTDA 24.419.445/0001-79 | 35,00 | 27/05/2024 10:07:56 |
| Lote 78 | Aberta | CONSTRULUZ COMERCIO E SERVICOS LTDA 21.162.928/0001-42 | 34,99 | 27/05/2024 10:53:05 |
| Lote 78 | Aberta | C. V. COMERCIO DE MATERIAIS DE CONSTRUCAO LTDA 03.318.489/0001-32 | 33,00 | 27/05/2024 10:53:49 |
| Lote 78 | Aberta | TALENTOS D AGUA REPRESENTACAO PROJETOS ASSESSORIA LTDA 24.419.445/0001-79 | 33,01 | 27/05/2024 10:53:59 |
| Lote 78 | Fechada | CONSTRULUZ COMERCIO E SERVICOS LTDA 21.162.928/0001-42 | 22,46 | 27/05/2024 11:38:44 |
| Lote 78 | Fechada | TALENTOS D AGUA REPRESENTACAO PROJETOS ASSESSORIA LTDA 24.419.445/0001-79 | 12,00 | 27/05/2024 11:38:57 |
| Lote 78 | Negociação | TALENTOS D AGUA REPRESENTACAO PROJETOS ASSESSORIA LTDA 24.419.445/0001-79 | 12,00 | 27/05/2024 11:46:29 |
| Lote 79 | Fechada | Galina & Lunardi LTDA-ME 02.805.614/0001-76 | 22,20 | |
| Lote 79 | Fechada | C. V. COMERCIO DE MATERIAIS DE CONSTRUCAO LTDA 03.318.489/0001-32 | 15,99 | |
| Lote 79 | Aberta | C. V. COMERCIO DE MATERIAIS DE CONSTRUCAO LTDA 03.318.489/0001-32 | 22,00 | 27/05/2024 09:55:32 |
| Lote 79 | Aberta | TALENTOS D AGUA REPRESENTACAO PROJETOS ASSESSORIA LTDA 24.419.445/0001-79 | 20,00 | 27/05/2024 09:59:21 |
| Lote 79 | Aberta | C. V. COMERCIO DE MATERIAIS DE CONSTRUCAO LTDA 03.318.489/0001-32 | 19,00 | 27/05/2024 10:01:19 |
| Lote 79 | Aberta | TALENTOS D AGUA REPRESENTACAO PROJETOS ASSESSORIA LTDA 24.419.445/0001-79 | 18,00 | 27/05/2024 10:05:56 |
| Lote 79 | Aberta | C. V. COMERCIO DE MATERIAIS DE CONSTRUCAO LTDA 03.318.489/0001-32 | 17,00 | 27/05/2024 10:06:10 |
| Lote 79 | Aberta | TALENTOS D AGUA REPRESENTACAO PROJETOS ASSESSORIA LTDA 24.419.445/0001-79 | 16,00 | 27/05/2024 10:06:44 |
| Lote 79 | Aberta | C. V. COMERCIO DE MATERIAIS DE CONSTRUCAO LTDA 03.318.489/0001-32 | 15,99 | 27/05/2024 10:07:42 |

| | | | | |
|----------------|-------------------|--|-------------|----------------------------|
| Lote 79 | Aberta | TALENTOS D AGUA REPRESENTACAO PROJETOS ASSESSORIA LTDA 24.419.445/0001-79 | 15,00 | 27/05/2024 10:08:03 |
| Lote 79 | Aberta | CONSTRULUZ COMERCIO E SERVICOS LTDA 21.162.928/0001-42 | 14,99 | 27/05/2024 10:53:14 |
| Lote 79 | Fechada | CONSTRULUZ COMERCIO E SERVICOS LTDA 21.162.928/0001-42 | 9,91 | 27/05/2024 11:38:55 |
| Lote 79 | Fechada | TALENTOS D AGUA REPRESENTACAO PROJETOS ASSESSORIA LTDA 24.419.445/0001-79 | 5,00 | 27/05/2024 11:39:10 |
| Lote 79 | Negociação | TALENTOS D AGUA REPRESENTACAO PROJETOS ASSESSORIA LTDA 24.419.445/0001-79 | 5,00 | 27/05/2024 11:46:33 |
| Lote 80 | Fechada | CONSTRULUZ COMERCIO E SERVICOS LTDA 21.162.928/0001-42 | 7,73 | |
| Lote 80 | Fechada | C. V. COMERCIO DE MATERIAIS DE CONSTRUCAO LTDA 03.318.489/0001-32 | 3,40 | |
| Lote 80 | Aberta | C. V. COMERCIO DE MATERIAIS DE CONSTRUCAO LTDA 03.318.489/0001-32 | 7,70 | 27/05/2024 09:55:45 |
| Lote 80 | Aberta | TALENTOS D AGUA REPRESENTACAO PROJETOS ASSESSORIA LTDA 24.419.445/0001-79 | 7,00 | 27/05/2024 09:59:29 |
| Lote 80 | Aberta | C. V. COMERCIO DE MATERIAIS DE CONSTRUCAO LTDA 03.318.489/0001-32 | 6,00 | 27/05/2024 10:01:29 |
| Lote 80 | Aberta | TALENTOS D AGUA REPRESENTACAO PROJETOS ASSESSORIA LTDA 24.419.445/0001-79 | 5,00 | 27/05/2024 10:06:05 |
| Lote 80 | Aberta | C. V. COMERCIO DE MATERIAIS DE CONSTRUCAO LTDA 03.318.489/0001-32 | 4,00 | 27/05/2024 10:06:21 |
| Lote 80 | Aberta | TALENTOS D AGUA REPRESENTACAO PROJETOS ASSESSORIA LTDA 24.419.445/0001-79 | 3,99 | 27/05/2024 10:06:52 |
| Lote 80 | Aberta | C. V. COMERCIO DE MATERIAIS DE CONSTRUCAO LTDA 03.318.489/0001-32 | 3,98 | 27/05/2024 10:07:52 |
| Lote 80 | Aberta | Galina & Lunardi LTDA-ME 02.805.614/0001-76 | 3,90 | 27/05/2024 10:52:26 |
| Lote 80 | Aberta | TALENTOS D AGUA REPRESENTACAO PROJETOS ASSESSORIA LTDA 24.419.445/0001-79 | 3,91 | 27/05/2024 10:54:05 |
| Lote 80 | Aberta | C. V. COMERCIO DE MATERIAIS DE CONSTRUCAO LTDA 03.318.489/0001-32 | 3,40 | 27/05/2024 10:54:16 |
| Lote 80 | Fechada | Galina & Lunardi LTDA-ME 02.805.614/0001-76 | 2,04 | 27/05/2024 11:38:51 |
| Lote 80 | Fechada | TALENTOS D AGUA REPRESENTACAO PROJETOS ASSESSORIA LTDA 24.419.445/0001-79 | 2,50 | 27/05/2024 11:39:19 |
| Lote 80 | Negociação | Galina & Lunardi LTDA-ME 02.805.614/0001-76 | 2,04 | 27/05/2024 11:46:37 |
| Lote 80 | Negociação | TALENTOS D AGUA REPRESENTACAO PROJETOS ASSESSORIA LTDA 24.419.445/0001-79 | 2,50 | 28/05/2024 15:35:31 |
| Lote 81 | Fechada | CONSTRULUZ COMERCIO E SERVICOS LTDA 21.162.928/0001-42 | 3,25 | |

| | | | | |
|----------------|-------------------|--|-------------|----------------------------|
| Lote 81 | Aberta | TALENTOS D AGUA REPRESENTACAO PROJETOS ASSESSORIA LTDA 24.419.445/0001-79 | 3,00 | 27/05/2024 10:10:54 |
| Lote 81 | Fechada | Galina & Lunardi LTDA-ME 02.805.614/0001-76 | 2,19 | 27/05/2024 11:39:01 |
| Lote 81 | Fechada | TALENTOS D AGUA REPRESENTACAO PROJETOS ASSESSORIA LTDA 24.419.445/0001-79 | 1,50 | 27/05/2024 11:39:26 |
| Lote 81 | Negociação | TALENTOS D AGUA REPRESENTACAO PROJETOS ASSESSORIA LTDA 24.419.445/0001-79 | 1,50 | 27/05/2024 11:46:45 |
| Lote 82 | Fechada | CONSTRULUZ COMERCIO E SERVICOS LTDA 21.162.928/0001-42 | 4,44 | |
| Lote 82 | Aberta | C. V. COMERCIO DE MATERIAIS DE CONSTRUCAO LTDA 03.318.489/0001-32 | 4,00 | 27/05/2024 10:09:43 |
| Lote 82 | Aberta | TALENTOS D AGUA REPRESENTACAO PROJETOS ASSESSORIA LTDA 24.419.445/0001-79 | 3,00 | 27/05/2024 10:11:02 |
| Lote 82 | Aberta | C. V. COMERCIO DE MATERIAIS DE CONSTRUCAO LTDA 03.318.489/0001-32 | 2,99 | 27/05/2024 10:12:18 |
| Lote 82 | Aberta | C. V. COMERCIO DE MATERIAIS DE CONSTRUCAO LTDA 03.318.489/0001-32 | 2,95 | 27/05/2024 10:20:51 |
| Lote 82 | Aberta | Galina & Lunardi LTDA-ME 02.805.614/0001-76 | 2,98 | 27/05/2024 10:52:37 |
| Lote 82 | Aberta | TALENTOS D AGUA REPRESENTACAO PROJETOS ASSESSORIA LTDA 24.419.445/0001-79 | 2,96 | 27/05/2024 10:54:10 |
| Lote 82 | Fechada | Galina & Lunardi LTDA-ME 02.805.614/0001-76 | 1,99 | 27/05/2024 11:39:10 |
| Lote 82 | Fechada | C. V. COMERCIO DE MATERIAIS DE CONSTRUCAO LTDA 03.318.489/0001-32 | 2,50 | 27/05/2024 11:39:10 |
| Lote 82 | Fechada | TALENTOS D AGUA REPRESENTACAO PROJETOS ASSESSORIA LTDA 24.419.445/0001-79 | 1,00 | 27/05/2024 11:39:32 |
| Lote 82 | Negociação | TALENTOS D AGUA REPRESENTACAO PROJETOS ASSESSORIA LTDA 24.419.445/0001-79 | 1,00 | 27/05/2024 11:46:47 |
| Lote 83 | Fechada | CONSTRULUZ COMERCIO E SERVICOS LTDA 21.162.928/0001-42 | 1,21 | |
| Lote 83 | Fechada | C. V. COMERCIO DE MATERIAIS DE CONSTRUCAO LTDA 03.318.489/0001-32 | 0,70 | |
| Lote 83 | Aberta | C. V. COMERCIO DE MATERIAIS DE CONSTRUCAO LTDA 03.318.489/0001-32 | 1,20 | 27/05/2024 10:09:54 |
| Lote 83 | Aberta | TALENTOS D AGUA REPRESENTACAO PROJETOS ASSESSORIA LTDA 24.419.445/0001-79 | 1,00 | 27/05/2024 10:11:08 |
| Lote 83 | Aberta | C. V. COMERCIO DE MATERIAIS DE CONSTRUCAO LTDA 03.318.489/0001-32 | 0,99 | 27/05/2024 10:12:27 |
| Lote 83 | Aberta | Galina & Lunardi LTDA-ME 02.805.614/0001-76 | 0,98 | 27/05/2024 10:52:46 |
| Lote 83 | Aberta | C. V. COMERCIO DE MATERIAIS DE CONSTRUCAO LTDA 03.318.489/0001-32 | 0,70 | 27/05/2024 10:54:38 |

| | | | | |
|----------------|-------------------|--|--------------|----------------------------|
| Lote 83 | Fechada | Galina & Lunardi LTDA-ME 02.805.614/0001-76 | 0,39 | 27/05/2024 11:39:16 |
| Lote 83 | Fechada | TALENTOS D AGUA REPRESENTACAO PROJETOS ASSESSORIA LTDA 24.419.445/0001-79 | 0,50 | 27/05/2024 11:39:40 |
| Lote 83 | Negociação | Galina & Lunardi LTDA-ME 02.805.614/0001-76 | 0,39 | 27/05/2024 11:46:49 |
| Lote 84 | Fechada | CONSTRULUZ COMERCIO E SERVICOS LTDA 21.162.928/0001-12 | 1,00 | |
| Lote 84 | Aberta | C. V. COMERCIO DE MATERIAIS DE CONSTRUCAO LTDA 03.318.489/0001-32 | 0,99 | 27/05/2024 10:10:07 |
| Lote 84 | Aberta | TALENTOS D AGUA REPRESENTACAO PROJETOS ASSESSORIA LTDA 24.419.445/0001-79 | 0,95 | 27/05/2024 10:11:15 |
| Lote 84 | Aberta | C. V. COMERCIO DE MATERIAIS DE CONSTRUCAO LTDA 03.318.489/0001-32 | 0,94 | 27/05/2024 10:12:35 |
| Lote 84 | Aberta | Galina & Lunardi LTDA-ME 02.805.614/0001-76 | 0,93 | 27/05/2024 10:52:53 |
| Lote 84 | Fechada | Galina & Lunardi LTDA-ME 02.805.614/0001-76 | 0,38 | 27/05/2024 11:39:24 |
| Lote 84 | Fechada | C. V. COMERCIO DE MATERIAIS DE CONSTRUCAO LTDA 03.318.489/0001-32 | 0,42 | 27/05/2024 11:39:33 |
| Lote 84 | Fechada | TALENTOS D AGUA REPRESENTACAO PROJETOS ASSESSORIA LTDA 24.419.445/0001-79 | 0,50 | 27/05/2024 11:39:47 |
| Lote 84 | Negociação | Galina & Lunardi LTDA-ME 02.805.614/0001-76 | 0,38 | 27/05/2024 11:46:51 |
| Lote 85 | Fechada | CONSTRULUZ COMERCIO E SERVICOS LTDA 21.162.928/0001-12 | 10,90 | |
| Lote 85 | Aberta | C. V. COMERCIO DE MATERIAIS DE CONSTRUCAO LTDA 03.318.489/0001-32 | 10,89 | 27/05/2024 10:10:22 |
| Lote 85 | Fechada | Galina & Lunardi LTDA-ME 02.805.614/0001-76 | 6,99 | 27/05/2024 11:39:36 |
| Lote 85 | Fechada | C. V. COMERCIO DE MATERIAIS DE CONSTRUCAO LTDA 03.318.489/0001-32 | 10,00 | 27/05/2024 11:39:54 |
| Lote 85 | Negociação | Galina & Lunardi LTDA-ME 02.805.614/0001-76 | 6,99 | 27/05/2024 11:46:54 |
| Lote 86 | Fechada | CONSTRULUZ COMERCIO E SERVICOS LTDA 21.162.928/0001-12 | 59,92 | |
| Lote 86 | Aberta | TALENTOS D AGUA REPRESENTACAO PROJETOS ASSESSORIA LTDA 24.419.445/0001-79 | 50,00 | 27/05/2024 10:11:27 |
| Lote 86 | Fechada | TALENTOS D AGUA REPRESENTACAO PROJETOS ASSESSORIA LTDA 24.419.445/0001-79 | 20,00 | 27/05/2024 11:39:58 |
| Lote 86 | Fechada | Galina & Lunardi LTDA-ME 02.805.614/0001-76 | 32,66 | 27/05/2024 11:40:01 |
| Lote 86 | Negociação | TALENTOS D AGUA REPRESENTACAO PROJETOS ASSESSORIA LTDA 24.419.445/0001-79 | 20,00 | 27/05/2024 11:46:57 |
| Lote 87 | Fechada | CONSTRULUZ COMERCIO E SERVICOS LTDA 21.162.928/0001-12 | 22,52 | |

| | | | | |
|----------------|-------------------|--|--------------|----------------------------|
| Lote 87 | Aberta | TALENTOS D AGUA REPRESENTACAO PROJETOS ASSESSORIA LTDA 24.419.445/0001-79 | 20,00 | 27/05/2024 10:11:34 |
| Lote 87 | Fechada | TALENTOS D AGUA REPRESENTACAO PROJETOS ASSESSORIA LTDA 24.419.445/0001-79 | 10,00 | 27/05/2024 11:40:08 |
| Lote 87 | Fechada | Galina & Lunardi LTDA-ME 02.805.614/0001-76 | 13,41 | 27/05/2024 11:40:14 |
| Lote 87 | Negociação | TALENTOS D AGUA REPRESENTACAO PROJETOS ASSESSORIA LTDA 24.419.445/0001-79 | 10,00 | 27/05/2024 11:47:00 |
| Lote 88 | Fechada | Galina & Lunardi LTDA-ME 02.805.614/0001-76 | 27,00 | |
| Lote 88 | Aberta | TALENTOS D AGUA REPRESENTACAO PROJETOS ASSESSORIA LTDA 24.419.445/0001-79 | 25,00 | 27/05/2024 10:11:41 |
| Lote 88 | Aberta | CONSTRULUZ COMERCIO E SERVICOS LTDA 21.162.928/0001-42 | 24,90 | 27/05/2024 10:12:48 |
| Lote 88 | Fechada | CONSTRULUZ COMERCIO E SERVICOS LTDA 21.162.928/0001-42 | 13,31 | 27/05/2024 11:39:11 |
| Lote 88 | Fechada | TALENTOS D AGUA REPRESENTACAO PROJETOS ASSESSORIA LTDA 24.419.445/0001-79 | 10,00 | 27/05/2024 11:40:18 |
| Lote 88 | Negociação | TALENTOS D AGUA REPRESENTACAO PROJETOS ASSESSORIA LTDA 24.419.445/0001-79 | 10,00 | 27/05/2024 11:47:04 |
| Lote 89 | Fechada | Galina & Lunardi LTDA-ME 02.805.614/0001-76 | 24,94 | |
| Lote 89 | Fechada | C. V. COMERCIO DE MATERIAIS DE CONSTRUCAO LTDA 03.318.489/0001-32 | 24,91 | |
| Lote 89 | Aberta | C. V. COMERCIO DE MATERIAIS DE CONSTRUCAO LTDA 03.318.489/0001-32 | 25,80 | 27/05/2024 10:10:39 |
| Lote 89 | Aberta | TALENTOS D AGUA REPRESENTACAO PROJETOS ASSESSORIA LTDA 24.419.445/0001-79 | 25,00 | 27/05/2024 10:11:48 |
| Lote 89 | Aberta | C. V. COMERCIO DE MATERIAIS DE CONSTRUCAO LTDA 03.318.489/0001-32 | 24,99 | 27/05/2024 10:12:48 |
| Lote 89 | Aberta | CONSTRULUZ COMERCIO E SERVICOS LTDA 21.162.928/0001-42 | 24,98 | 27/05/2024 10:12:56 |
| Lote 89 | Aberta | C. V. COMERCIO DE MATERIAIS DE CONSTRUCAO LTDA 03.318.489/0001-32 | 24,97 | 27/05/2024 10:13:08 |
| Lote 89 | Aberta | Galina & Lunardi LTDA-ME 02.805.614/0001-76 | 24,94 | 27/05/2024 10:22:05 |
| Lote 89 | Aberta | C. V. COMERCIO DE MATERIAIS DE CONSTRUCAO LTDA 03.318.489/0001-32 | 24,93 | 27/05/2024 10:22:38 |
| Lote 89 | Aberta | CONSTRULUZ COMERCIO E SERVICOS LTDA 21.162.928/0001-42 | 24,92 | 27/05/2024 10:53:34 |
| Lote 89 | Aberta | C. V. COMERCIO DE MATERIAIS DE CONSTRUCAO LTDA 03.318.489/0001-32 | 24,91 | 27/05/2024 10:55:11 |
| Lote 89 | Fechada | CONSTRULUZ COMERCIO E SERVICOS LTDA 21.162.928/0001-42 | 13,21 | 27/05/2024 11:39:23 |

298

| | | | | |
|----------------|-------------------|--|--------------|----------------------------|
| Lote 89 | Fechada | TALENTOS D AGUA REPRESENTACAO PROJETOS ASSESSORIA LTDA 24.419.445/0001-79 | 10,00 | 27/05/2024 11:40:34 |
| Lote 89 | Negociação | TALENTOS D AGUA REPRESENTACAO PROJETOS ASSESSORIA LTDA 24.419.445/0001-79 | 10,00 | 27/05/2024 11:47:06 |
| Lote 90 | Fechada | Galina & Lunardi LTDA-ME 02.805.614/0001-76 | 9,40 | |
| Lote 90 | Aberta | TALENTOS D AGUA REPRESENTACAO PROJETOS ASSESSORIA LTDA 24.419.445/0001-79 | 9,00 | 27/05/2024 10:11:55 |
| Lote 90 | Aberta | CONSTRULUZ COMERCIO E SERVICOS LTDA 21.162.928/0001-42 | 8,90 | 27/05/2024 10:13:04 |
| Lote 90 | Aberta | TALENTOS D AGUA REPRESENTACAO PROJETOS ASSESSORIA LTDA 24.419.445/0001-79 | 8,91 | 27/05/2024 10:54:24 |
| Lote 90 | Fechada | CONSTRULUZ COMERCIO E SERVICOS LTDA 21.162.928/0001-42 | 4,23 | 27/05/2024 11:39:31 |
| Lote 90 | Fechada | TALENTOS D AGUA REPRESENTACAO PROJETOS ASSESSORIA LTDA 24.419.445/0001-79 | 3,00 | 27/05/2024 11:40:45 |
| Lote 90 | Negociação | TALENTOS D AGUA REPRESENTACAO PROJETOS ASSESSORIA LTDA 24.419.445/0001-79 | 3,00 | 27/05/2024 11:47:09 |
| Lote 91 | Fechada | Galina & Lunardi LTDA-ME 02.805.614/0001-76 | 9,90 | |
| Lote 91 | Aberta | TALENTOS D AGUA REPRESENTACAO PROJETOS ASSESSORIA LTDA 24.419.445/0001-79 | 9,00 | 27/05/2024 10:12:05 |
| Lote 91 | Aberta | CONSTRULUZ COMERCIO E SERVICOS LTDA 21.162.928/0001-42 | 8,90 | 27/05/2024 10:13:10 |
| Lote 91 | Aberta | TALENTOS D AGUA REPRESENTACAO PROJETOS ASSESSORIA LTDA 24.419.445/0001-79 | 8,91 | 27/05/2024 10:54:29 |
| Lote 91 | Fechada | CONSTRULUZ COMERCIO E SERVICOS LTDA 21.162.928/0001-42 | 4,46 | 27/05/2024 11:39:38 |
| Lote 91 | Fechada | TALENTOS D AGUA REPRESENTACAO PROJETOS ASSESSORIA LTDA 24.419.445/0001-79 | 5,00 | 27/05/2024 11:40:52 |
| Lote 91 | Negociação | CONSTRULUZ COMERCIO E SERVICOS LTDA 21.162.928/0001-42 | 4,46 | 27/05/2024 11:47:17 |
| Lote 92 | Fechada | Galina & Lunardi LTDA-ME 02.805.614/0001-76 | 2,92 | |
| Lote 92 | Aberta | TALENTOS D AGUA REPRESENTACAO PROJETOS ASSESSORIA LTDA 24.419.445/0001-79 | 2,00 | 27/05/2024 10:12:11 |
| Lote 92 | Aberta | CONSTRULUZ COMERCIO E SERVICOS LTDA 21.162.928/0001-42 | 1,99 | 27/05/2024 10:13:19 |
| Lote 92 | Fechada | CONSTRULUZ COMERCIO E SERVICOS LTDA 21.162.928/0001-42 | 1,31 | 27/05/2024 11:39:47 |
| Lote 92 | Fechada | TALENTOS D AGUA REPRESENTACAO PROJETOS ASSESSORIA LTDA 24.419.445/0001-79 | 1,00 | 27/05/2024 11:40:58 |

| | | | | |
|----------------|-------------------|--|-------------|----------------------------|
| Lote 92 | Negociação | TALENTOS D AGUA REPRESENTACAO PROJETOS ASSESSORIA LTDA 24.419.445/0001-79 | 1,00 | 27/05/2024 11:47:19 |
| Lote 93 | Fechada | Galina & Lunardi LTDA-ME 02.805.614/0001-76 | 0,75 | |
| Lote 93 | Aberta | TALENTOS D AGUA REPRESENTACAO PROJETOS ASSESSORIA LTDA 24.419.445/0001-79 | 0,70 | 27/05/2024 10:12:18 |
| Lote 93 | Aberta | CONSTRULUZ COMERCIO E SERVICOS LTDA 21.162.928/0001-42 | 0,69 | 27/05/2024 10:13:23 |
| Lote 93 | Fechada | CONSTRULUZ COMERCIO E SERVICOS LTDA 21.162.928/0001-42 | 0,34 | 27/05/2024 11:40:00 |
| Lote 93 | Fechada | TALENTOS D AGUA REPRESENTACAO PROJETOS ASSESSORIA LTDA 24.419.445/0001-79 | 0,35 | 27/05/2024 11:41:05 |
| Lote 93 | Negociação | CONSTRULUZ COMERCIO E SERVICOS LTDA 21.162.928/0001-42 | 0,34 | 27/05/2024 11:47:22 |
| Lote 94 | Fechada | Galina & Lunardi LTDA-ME 02.805.614/0001-76 | 0,85 | |
| Lote 94 | Aberta | C. V. COMERCIO DE MATERIAIS DE CONSTRUCAO LTDA 03.318.489/0001-32 | 0,84 | 27/05/2024 10:10:48 |
| Lote 94 | Aberta | TALENTOS D AGUA REPRESENTACAO PROJETOS ASSESSORIA LTDA 24.419.445/0001-79 | 0,80 | 27/05/2024 10:12:27 |
| Lote 94 | Aberta | C. V. COMERCIO DE MATERIAIS DE CONSTRUCAO LTDA 03.318.489/0001-32 | 0,79 | 27/05/2024 10:13:00 |
| Lote 94 | Aberta | CONSTRULUZ COMERCIO E SERVICOS LTDA 21.162.928/0001-42 | 0,78 | 27/05/2024 10:13:32 |
| Lote 94 | Aberta | C. V. COMERCIO DE MATERIAIS DE CONSTRUCAO LTDA 03.318.489/0001-32 | 0,77 | 27/05/2024 10:14:43 |
| Lote 94 | Fechada | CONSTRULUZ COMERCIO E SERVICOS LTDA 21.162.928/0001-42 | 0,38 | 27/05/2024 11:40:17 |
| Lote 94 | Fechada | C. V. COMERCIO DE MATERIAIS DE CONSTRUCAO LTDA 03.318.489/0001-32 | 0,65 | 27/05/2024 11:40:17 |
| Lote 94 | Fechada | TALENTOS D AGUA REPRESENTACAO PROJETOS ASSESSORIA LTDA 24.419.445/0001-79 | 0,20 | 27/05/2024 11:41:18 |
| Lote 94 | Negociação | TALENTOS D AGUA REPRESENTACAO PROJETOS ASSESSORIA LTDA 24.419.445/0001-79 | 0,20 | 27/05/2024 11:47:25 |
| Lote 95 | Fechada | C. V. COMERCIO DE MATERIAIS DE CONSTRUCAO LTDA 03.318.489/0001-32 | 89,84 | |
| Lote 95 | Fechada | Galina & Lunardi LTDA-ME 02.805.614/0001-76 | 92,00 | |
| Lote 95 | Aberta | C. V. COMERCIO DE MATERIAIS DE CONSTRUCAO LTDA 03.318.489/0001-32 | 91,00 | 27/05/2024 10:11:02 |
| Lote 95 | Aberta | TALENTOS D AGUA REPRESENTACAO PROJETOS ASSESSORIA LTDA 24.419.445/0001-79 | 90,00 | 27/05/2024 10:12:35 |
| Lote 95 | Aberta | C. V. COMERCIO DE MATERIAIS DE CONSTRUCAO LTDA 03.318.489/0001-32 | 89,99 | 27/05/2024 10:13:24 |

| | | | | |
|----------------|-------------------|--|--------------|----------------------------|
| Lote 95 | Aberta | CONSTRULUZ COMERCIO E SERVICOS LTDA 21.162.928/0001-42 | 89,90 | 27/05/2024 10:13:37 |
| Lote 95 | Aberta | C. V. COMERCIO DE MATERIAIS DE CONSTRUCAO LTDA 03.318.489/0001-32 | 89,89 | 27/05/2024 10:14:24 |
| Lote 95 | Aberta | CONSTRULUZ COMERCIO E SERVICOS LTDA 21.162.928/0001-42 | 89,85 | 27/05/2024 10:54:13 |
| Lote 95 | Aberta | C. V. COMERCIO DE MATERIAIS DE CONSTRUCAO LTDA 03.318.489/0001-32 | 89,84 | 27/05/2024 10:55:30 |
| Lote 95 | Fechada | CONSTRULUZ COMERCIO E SERVICOS LTDA 21.162.928/0001-42 | 41,02 | 27/05/2024 11:40:30 |
| Lote 95 | Fechada | TALENTOS D AGUA REPRESENTACAO PROJETOS ASSESSORIA LTDA 24.419.445/0001-79 | 25,00 | 27/05/2024 11:41:26 |
| Lote 95 | Negociação | TALENTOS D AGUA REPRESENTACAO PROJETOS ASSESSORIA LTDA 24.419.445/0001-79 | 25,00 | 27/05/2024 11:47:27 |
| Lote 95 | Negociação | CONSTRULUZ COMERCIO E SERVICOS LTDA 21.162.928/0001-42 | 41,02 | 28/05/2024 15:35:44 |
| Lote 96 | Fechada | Galina & Lunardi LTDA-ME 02.805.614/0001-76 | 89,00 | |
| Lote 96 | Fechada | C. V. COMERCIO DE MATERIAIS DE CONSTRUCAO LTDA 03.318.489/0001-32 | 79,99 | |
| Lote 96 | Aberta | C. V. COMERCIO DE MATERIAIS DE CONSTRUCAO LTDA 03.318.489/0001-32 | 88,00 | 27/05/2024 10:11:11 |
| Lote 96 | Aberta | TALENTOS D AGUA REPRESENTACAO PROJETOS ASSESSORIA LTDA 24.419.445/0001-79 | 80,00 | 27/05/2024 10:12:50 |
| Lote 96 | Aberta | C. V. COMERCIO DE MATERIAIS DE CONSTRUCAO LTDA 03.318.489/0001-32 | 79,99 | 27/05/2024 10:13:34 |
| Lote 96 | Aberta | CONSTRULUZ COMERCIO E SERVICOS LTDA 21.162.928/0001-42 | 79,98 | 27/05/2024 10:13:43 |
| Lote 96 | Fechada | CONSTRULUZ COMERCIO E SERVICOS LTDA 21.162.928/0001-42 | 38,98 | 27/05/2024 11:40:46 |
| Lote 96 | Fechada | TALENTOS D AGUA REPRESENTACAO PROJETOS ASSESSORIA LTDA 24.419.445/0001-79 | 20,00 | 27/05/2024 11:41:33 |
| Lote 96 | Negociação | TALENTOS D AGUA REPRESENTACAO PROJETOS ASSESSORIA LTDA 24.419.445/0001-79 | 20,00 | 27/05/2024 11:47:30 |
| Lote 97 | Fechada | CONSTRULUZ COMERCIO E SERVICOS LTDA 21.162.928/0001-42 | 26,84 | |
| Lote 97 | Aberta | TALENTOS D AGUA REPRESENTACAO PROJETOS ASSESSORIA LTDA 24.419.445/0001-79 | 26,00 | 27/05/2024 10:12:57 |
| Lote 97 | Aberta | CONSTRULUZ COMERCIO E SERVICOS LTDA 21.162.928/0001-42 | 26,84 | 27/05/2024 10:54:59 |
| Lote 97 | Fechada | Galina & Lunardi LTDA-ME 02.805.614/0001-76 | 16,14 | 27/05/2024 11:40:38 |

| | | | | |
|----------------|-------------------|--|--------------|----------------------------|
| Lote 97 | Fechada | TALENTOS D AGUA REPRESENTACAO PROJETOS ASSESSORIA LTDA 24.419.445/0001-79 | 10,00 | 27/05/2024 11:41:40 |
| Lote 97 | Negociação | TALENTOS D AGUA REPRESENTACAO PROJETOS ASSESSORIA LTDA 24.419.445/0001-79 | 10,00 | 27/05/2024 11:47:33 |
| Lote 98 | Fechada | CONSTRULUZ COMERCIO E SERVICOS LTDA 21.162.928/0001-42 | 40,92 | |
| Lote 98 | Aberta | C. V. COMERCIO DE MATERIAIS DE CONSTRUCAO LTDA 03.318.489/0001-32 | 41,00 | 27/05/2024 10:11:29 |
| Lote 98 | Aberta | TALENTOS D AGUA REPRESENTACAO PROJETOS ASSESSORIA LTDA 24.419.445/0001-79 | 40,00 | 27/05/2024 10:13:07 |
| Lote 98 | Aberta | C. V. COMERCIO DE MATERIAIS DE CONSTRUCAO LTDA 03.318.489/0001-32 | 39,00 | 27/05/2024 10:13:45 |
| Lote 98 | Aberta | Galina & Lunardi LTDA-ME 02.805.614/0001-76 | 38,99 | 27/05/2024 10:53:22 |
| Lote 98 | Aberta | CONSTRULUZ COMERCIO E SERVICOS LTDA 21.162.928/0001-42 | 40,92 | 27/05/2024 10:54:50 |
| Lote 98 | Aberta | C. V. COMERCIO DE MATERIAIS DE CONSTRUCAO LTDA 03.318.489/0001-32 | 35,00 | 27/05/2024 10:55:51 |
| Lote 98 | Aberta | TALENTOS D AGUA REPRESENTACAO PROJETOS ASSESSORIA LTDA 24.419.445/0001-79 | 35,01 | 27/05/2024 10:57:52 |
| Lote 98 | Fechada | Galina & Lunardi LTDA-ME 02.805.614/0001-76 | 22,79 | 27/05/2024 11:40:48 |
| Lote 98 | Fechada | C. V. COMERCIO DE MATERIAIS DE CONSTRUCAO LTDA 03.318.489/0001-32 | 9,90 | 27/05/2024 11:40:57 |
| Lote 98 | Fechada | TALENTOS D AGUA REPRESENTACAO PROJETOS ASSESSORIA LTDA 24.419.445/0001-79 | 10,00 | 27/05/2024 11:41:50 |
| Lote 98 | Negociação | C. V. COMERCIO DE MATERIAIS DE CONSTRUCAO LTDA 03.318.489/0001-32 | 9,90 | 27/05/2024 11:47:36 |
| Lote 99 | Fechada | CONSTRULUZ COMERCIO E SERVICOS LTDA 21.162.928/0001-42 | 11,10 | |
| Lote 99 | Aberta | C. V. COMERCIO DE MATERIAIS DE CONSTRUCAO LTDA 03.318.489/0001-32 | 11,59 | 27/05/2024 10:11:44 |
| Lote 99 | Aberta | TALENTOS D AGUA REPRESENTACAO PROJETOS ASSESSORIA LTDA 24.419.445/0001-79 | 11,00 | 27/05/2024 10:13:15 |
| Lote 99 | Aberta | C. V. COMERCIO DE MATERIAIS DE CONSTRUCAO LTDA 03.318.489/0001-32 | 10,99 | 27/05/2024 10:13:57 |
| Lote 99 | Aberta | Galina & Lunardi LTDA-ME 02.805.614/0001-76 | 10,98 | 27/05/2024 10:53:30 |
| Lote 99 | Aberta | CONSTRULUZ COMERCIO E SERVICOS LTDA 21.162.928/0001-42 | 11,10 | 27/05/2024 10:54:42 |
| Lote 99 | Fechada | Galina & Lunardi LTDA-ME 02.805.614/0001-76 | 5,99 | 27/05/2024 11:40:58 |
| Lote 99 | Fechada | C. V. COMERCIO DE MATERIAIS DE CONSTRUCAO LTDA 03.318.489/0001-32 | 10,00 | 27/05/2024 11:41:08 |

| | | | | |
|-----------------|-------------------|--|-------------|----------------------------|
| Lote 99 | Fechada | TALENTOS D AGUA REPRESENTACAO PROJETOS ASSESSORIA LTDA 24.419.445/0001-79 | 3,00 | 27/05/2024 11:41:58 |
| Lote 99 | Negociação | TALENTOS D AGUA REPRESENTACAO PROJETOS ASSESSORIA LTDA 24.419.445/0001-79 | 3,00 | 27/05/2024 11:47:38 |
| Lote 100 | Fechada | C. V. COMERCIO DE MATERIAIS DE CONSTRUCAO LTDA 03.318.489/0001-32 | 2,99 | |
| Lote 100 | Fechada | CONSTRULUZ COMERCIO E SERVICOS LTDA 21.162.928/0001-42 | 3,74 | |
| Lote 100 | Aberta | C. V. COMERCIO DE MATERIAIS DE CONSTRUCAO LTDA 03.318.489/0001-32 | 3,71 | 27/05/2024 10:11:55 |
| Lote 100 | Aberta | TALENTOS D AGUA REPRESENTACAO PROJETOS ASSESSORIA LTDA 24.419.445/0001-79 | 3,00 | 27/05/2024 10:13:23 |
| Lote 100 | Aberta | C. V. COMERCIO DE MATERIAIS DE CONSTRUCAO LTDA 03.318.489/0001-32 | 2,99 | 27/05/2024 10:14:05 |
| Lote 100 | Aberta | Galina & Lunardi LTDA-ME 02.805.614/0001-76 | 2,98 | 27/05/2024 10:53:46 |
| Lote 100 | Fechada | Galina & Lunardi LTDA-ME 02.805.614/0001-76 | 1,49 | 27/05/2024 11:41:14 |
| Lote 100 | Fechada | TALENTOS D AGUA REPRESENTACAO PROJETOS ASSESSORIA LTDA 24.419.445/0001-79 | 2,00 | 27/05/2024 11:42:10 |
| Lote 100 | Negociação | Galina & Lunardi LTDA-ME 02.805.614/0001-76 | 1,49 | 27/05/2024 11:47:41 |
| Lote 101 | Fechada | CONSTRULUZ COMERCIO E SERVICOS LTDA 21.162.928/0001-42 | 1,34 | |
| Lote 101 | Aberta | C. V. COMERCIO DE MATERIAIS DE CONSTRUCAO LTDA 03.318.489/0001-32 | 1,37 | 27/05/2024 13:11:16 |
| Lote 101 | Aberta | Galina & Lunardi LTDA-ME 02.805.614/0001-76 | 1,35 | 27/05/2024 13:23:10 |
| Lote 101 | Aberta | CONSTRULUZ COMERCIO E SERVICOS LTDA 21.162.928/0001-42 | 1,34 | 27/05/2024 13:23:25 |
| Lote 101 | Aberta | C. V. COMERCIO DE MATERIAIS DE CONSTRUCAO LTDA 03.318.489/0001-32 | 1,33 | 27/05/2024 13:23:39 |
| Lote 101 | Fechada | C. V. COMERCIO DE MATERIAIS DE CONSTRUCAO LTDA 03.318.489/0001-32 | 1,30 | 27/05/2024 14:29:14 |
| Lote 101 | Fechada | Galina & Lunardi LTDA-ME 02.805.614/0001-76 | 0,71 | 27/05/2024 14:29:43 |
| Lote 101 | Fechada | TALENTOS D AGUA REPRESENTACAO PROJETOS ASSESSORIA LTDA 24.419.445/0001-79 | 1,00 | 27/05/2024 14:30:54 |
| Lote 101 | Negociação | Galina & Lunardi LTDA-ME 02.805.614/0001-76 | 0,71 | 27/05/2024 14:46:10 |
| Lote 102 | Fechada | CONSTRULUZ COMERCIO E SERVICOS LTDA 21.162.928/0001-42 | 0,68 | |
| Lote 102 | Aberta | Galina & Lunardi LTDA-ME 02.805.614/0001-76 | 0,69 | 27/05/2024 13:23:14 |
| Lote 102 | Aberta | CONSTRULUZ COMERCIO E SERVICOS LTDA 21.162.928/0001-42 | 0,68 | 27/05/2024 13:23:30 |

| | | | | |
|-----------------|-------------------|--|---------------|----------------------------|
| Lote 102 | Fechada | Galina & Lunardi LTDA-ME 02.805.614/0001-76 | 0,37 | 27/05/2024 14:29:53 |
| Lote 102 | Fechada | TALENTOS D AGUA REPRESENTACAO PROJETOS ASSESSORIA LTDA 24.419.445/0001-79 | 0,65 | 27/05/2024 14:31:03 |
| Lote 102 | Negociação | Galina & Lunardi LTDA-ME 02.805.614/0001-76 | 0,37 | 27/05/2024 14:46:13 |
| Lote 103 | Fechada | Galina & Lunardi LTDA-ME 02.805.614/0001-76 | 587,00 | |
| Lote 103 | Aberta | CONSTRULUZ COMERCIO E SERVICOS LTDA 21.162.928/0001-42 | 586,00 | 27/05/2024 13:23:37 |
| Lote 103 | Fechada | CONSTRULUZ COMERCIO E SERVICOS LTDA 21.162.928/0001-42 | 585,00 | 27/05/2024 14:29:18 |
| Lote 103 | Negociação | CONSTRULUZ COMERCIO E SERVICOS LTDA 21.162.928/0001-42 | 585,00 | 27/05/2024 14:46:16 |
| Lote 104 | Fechada | Galina & Lunardi LTDA-ME 02.805.614/0001-76 | 583,00 | |
| Lote 104 | Aberta | C. V. COMERCIO DE MATERIAIS DE CONSTRUCAO LTDA 03.318.489/0001-32 | 582,00 | 27/05/2024 13:15:50 |
| Lote 104 | Aberta | TALENTOS D AGUA REPRESENTACAO PROJETOS ASSESSORIA LTDA 24.419.445/0001-79 | 582,01 | 27/05/2024 13:16:37 |
| Lote 104 | Aberta | CONSTRULUZ COMERCIO E SERVICOS LTDA 21.162.928/0001-42 | 581,00 | 27/05/2024 13:23:56 |
| Lote 104 | Aberta | C. V. COMERCIO DE MATERIAIS DE CONSTRUCAO LTDA 03.318.489/0001-32 | 580,00 | 27/05/2024 13:24:11 |
| Lote 104 | Aberta | CONSTRULUZ COMERCIO E SERVICOS LTDA 21.162.928/0001-42 | 578,00 | 27/05/2024 13:56:42 |
| Lote 104 | Fechada | C. V. COMERCIO DE MATERIAIS DE CONSTRUCAO LTDA 03.318.489/0001-32 | 199,00 | 27/05/2024 14:29:28 |
| Lote 104 | Fechada | CONSTRULUZ COMERCIO E SERVICOS LTDA 21.162.928/0001-42 | 315,00 | 27/05/2024 14:29:42 |
| Lote 104 | Fechada | TALENTOS D AGUA REPRESENTACAO PROJETOS ASSESSORIA LTDA 24.419.445/0001-79 | 462,36 | 27/05/2024 14:31:12 |
| Lote 104 | Negociação | C. V. COMERCIO DE MATERIAIS DE CONSTRUCAO LTDA 03.318.489/0001-32 | 199,00 | 27/05/2024 14:46:20 |
| Lote 105 | Fechada | Galina & Lunardi LTDA-ME 02.805.614/0001-76 | 390,00 | |
| Lote 105 | Aberta | C. V. COMERCIO DE MATERIAIS DE CONSTRUCAO LTDA 03.318.489/0001-32 | 380,00 | 27/05/2024 13:11:56 |
| Lote 105 | Aberta | TALENTOS D AGUA REPRESENTACAO PROJETOS ASSESSORIA LTDA 24.419.445/0001-79 | 380,01 | 27/05/2024 13:12:11 |
| Lote 105 | Aberta | CONSTRULUZ COMERCIO E SERVICOS LTDA 21.162.928/0001-42 | 379,00 | 27/05/2024 13:24:02 |
| Lote 105 | Aberta | C. V. COMERCIO DE MATERIAIS DE CONSTRUCAO LTDA 03.318.489/0001-32 | 378,00 | 27/05/2024 13:24:22 |

| | | | | |
|-----------------|-------------------|--|---------------|----------------------------|
| Lote 105 | Aberta | CONSTRULUZ COMERCIO E SERVICOS LTDA 21.162.928/0001-42 | 377,00 | 27/05/2024 13:56:50 |
| Lote 105 | Aberta | C. V. COMERCIO DE MATERIAIS DE CONSTRUCAO LTDA 03.318.489/0001-32 | 375,00 | 27/05/2024 13:58:46 |
| Lote 105 | Aberta | TALENTOS D AGUA REPRESENTACAO PROJETOS ASSESSORIA LTDA 24.419.445/0001-79 | 376,00 | 27/05/2024 14:01:08 |
| Lote 105 | Fechada | C. V. COMERCIO DE MATERIAIS DE CONSTRUCAO LTDA 03.318.489/0001-32 | 130,00 | 27/05/2024 14:29:49 |
| Lote 105 | Fechada | CONSTRULUZ COMERCIO E SERVICOS LTDA 21.162.928/0001-42 | 189,51 | 27/05/2024 14:29:57 |
| Lote 105 | Fechada | TALENTOS D AGUA REPRESENTACAO PROJETOS ASSESSORIA LTDA 24.419.445/0001-79 | 195,00 | 27/05/2024 14:31:20 |
| Lote 105 | Negociação | C. V. COMERCIO DE MATERIAIS DE CONSTRUCAO LTDA 03.318.489/0001-32 | 130,00 | 27/05/2024 14:46:26 |
| Lote 106 | Fechada | Galina & Lunardi LTDA-ME 02.805.614/0001-76 | 328,00 | |
| Lote 106 | Aberta | TALENTOS D AGUA REPRESENTACAO PROJETOS ASSESSORIA LTDA 24.419.445/0001-79 | 328,01 | 27/05/2024 13:11:16 |
| Lote 106 | Aberta | C. V. COMERCIO DE MATERIAIS DE CONSTRUCAO LTDA 03.318.489/0001-32 | 320,00 | 27/05/2024 13:12:20 |
| Lote 106 | Aberta | TALENTOS D AGUA REPRESENTACAO PROJETOS ASSESSORIA LTDA 24.419.445/0001-79 | 321,00 | 27/05/2024 13:15:31 |
| Lote 106 | Aberta | CONSTRULUZ COMERCIO E SERVICOS LTDA 21.162.928/0001-42 | 319,00 | 27/05/2024 13:24:06 |
| Lote 106 | Aberta | C. V. COMERCIO DE MATERIAIS DE CONSTRUCAO LTDA 03.318.489/0001-32 | 318,00 | 27/05/2024 13:24:29 |
| Lote 106 | Aberta | CONSTRULUZ COMERCIO E SERVICOS LTDA 21.162.928/0001-42 | 317,00 | 27/05/2024 13:56:54 |
| Lote 106 | Aberta | C. V. COMERCIO DE MATERIAIS DE CONSTRUCAO LTDA 03.318.489/0001-32 | 315,00 | 27/05/2024 13:59:01 |
| Lote 106 | Aberta | TALENTOS D AGUA REPRESENTACAO PROJETOS ASSESSORIA LTDA 24.419.445/0001-79 | 316,00 | 27/05/2024 14:01:13 |
| Lote 106 | Fechada | C. V. COMERCIO DE MATERIAIS DE CONSTRUCAO LTDA 03.318.489/0001-32 | 84,00 | 27/05/2024 14:30:00 |
| Lote 106 | Fechada | CONSTRULUZ COMERCIO E SERVICOS LTDA 21.162.928/0001-42 | 157,81 | 27/05/2024 14:30:23 |
| Lote 106 | Fechada | TALENTOS D AGUA REPRESENTACAO PROJETOS ASSESSORIA LTDA 24.419.445/0001-79 | 115,00 | 27/05/2024 14:31:30 |
| Lote 106 | Negociação | C. V. COMERCIO DE MATERIAIS DE CONSTRUCAO LTDA 03.318.489/0001-32 | 84,00 | 27/05/2024 14:46:28 |
| Lote 107 | Fechada | Galina & Lunardi LTDA-ME 02.805.614/0001-76 | 85,10 | |

| | | | | |
|-----------------|-------------------|--|--------------|----------------------------|
| Lote 107 | Aberta | C. V. COMERCIO DE MATERIAIS DE CONSTRUÇÃO LTDA 03.318.489/0001-32 | 85,09 | 27/05/2024 13:12:34 |
| Lote 107 | Aberta | CONSTRULUZ COMERCIO E SERVICOS LTDA 21.162.928/0001-42 | 85,00 | 27/05/2024 13:24:23 |
| Lote 107 | Aberta | C. V. COMERCIO DE MATERIAIS DE CONSTRUÇÃO LTDA 03.318.489/0001-32 | 84,00 | 27/05/2024 13:24:42 |
| Lote 107 | Aberta | CONSTRULUZ COMERCIO E SERVICOS LTDA 21.162.928/0001-42 | 83,50 | 27/05/2024 13:56:58 |
| Lote 107 | Aberta | C. V. COMERCIO DE MATERIAIS DE CONSTRUÇÃO LTDA 03.318.489/0001-32 | 83,00 | 27/05/2024 13:59:12 |
| Lote 107 | Fechada | C. V. COMERCIO DE MATERIAIS DE CONSTRUÇÃO LTDA 03.318.489/0001-32 | 39,00 | 27/05/2024 14:30:13 |
| Lote 107 | Fechada | CONSTRULUZ COMERCIO E SERVICOS LTDA 21.162.928/0001-42 | 39,31 | 27/05/2024 14:30:35 |
| Lote 107 | Fechada | TALENTOS D AGUA REPRESENTACAO PROJETOS ASSESSORIA LTDA 24.419.445/0001-79 | 25,00 | 27/05/2024 14:31:42 |
| Lote 107 | Negociação | TALENTOS D AGUA REPRESENTACAO PROJETOS ASSESSORIA LTDA 24.419.445/0001-79 | 25,00 | 27/05/2024 14:46:31 |
| Lote 108 | Fechada | Galina & Lunardi LTDA-ME 02.805.614/0001-76 | 44,20 | |
| Lote 108 | Aberta | C. V. COMERCIO DE MATERIAIS DE CONSTRUÇÃO LTDA 03.318.489/0001-32 | 44,27 | 27/05/2024 13:12:53 |
| Lote 108 | Aberta | C. V. COMERCIO DE MATERIAIS DE CONSTRUÇÃO LTDA 03.318.489/0001-32 | 44,19 | 27/05/2024 13:13:04 |
| Lote 108 | Aberta | TALENTOS D AGUA REPRESENTACAO PROJETOS ASSESSORIA LTDA 24.419.445/0001-79 | 44,21 | 27/05/2024 13:16:24 |
| Lote 108 | Aberta | CONSTRULUZ COMERCIO E SERVICOS LTDA 21.162.928/0001-42 | 44,18 | 27/05/2024 13:24:26 |
| Lote 108 | Aberta | C. V. COMERCIO DE MATERIAIS DE CONSTRUÇÃO LTDA 03.318.489/0001-32 | 44,00 | 27/05/2024 13:25:01 |
| Lote 108 | Aberta | CONSTRULUZ COMERCIO E SERVICOS LTDA 21.162.928/0001-42 | 43,50 | 27/05/2024 13:57:02 |
| Lote 108 | Aberta | C. V. COMERCIO DE MATERIAIS DE CONSTRUÇÃO LTDA 03.318.489/0001-32 | 43,00 | 27/05/2024 13:59:24 |
| Lote 108 | Aberta | TALENTOS D AGUA REPRESENTACAO PROJETOS ASSESSORIA LTDA 24.419.445/0001-79 | 43,01 | 27/05/2024 14:01:23 |
| Lote 108 | Fechada | C. V. COMERCIO DE MATERIAIS DE CONSTRUÇÃO LTDA 03.318.489/0001-32 | 20,00 | 27/05/2024 14:30:34 |
| Lote 108 | Fechada | CONSTRULUZ COMERCIO E SERVICOS LTDA 21.162.928/0001-42 | 21,21 | 27/05/2024 14:30:44 |
| Lote 108 | Fechada | TALENTOS D AGUA REPRESENTACAO PROJETOS ASSESSORIA LTDA 24.419.445/0001-79 | 15,00 | 27/05/2024 14:31:52 |

807
88

| | | | | |
|-----------------|-------------------|--|--------------|----------------------------|
| Lote 108 | Negociação | TALENTOS D AGUA REPRESENTACAO PROJETOS ASSESSORIA LTDA 24.419.445/0001-79 | 15,00 | 27/05/2024 14:46:34 |
| Lote 109 | Fechada | Galina & Lunardi LTDA-ME 02.805.614/0001-76 | 29,00 | |
| Lote 109 | Aberta | C. V. COMERCIO DE MATERIAIS DE CONSTRUCAO LTDA 03.318.489/0001-32 | 28,00 | 27/05/2024 13:14:37 |
| Lote 109 | Aberta | TALENTOS D AGUA REPRESENTACAO PROJETOS ASSESSORIA LTDA 24.419.445/0001-79 | 28,01 | 27/05/2024 13:15:57 |
| Lote 109 | Aberta | CONSTRULUZ COMERCIO E SERVICOS LTDA 21.162.928/0001-42 | 27,99 | 27/05/2024 13:24:49 |
| Lote 109 | Aberta | C. V. COMERCIO DE MATERIAIS DE CONSTRUCAO LTDA 03.318.489/0001-32 | 27,00 | 27/05/2024 13:25:12 |
| Lote 109 | Aberta | CONSTRULUZ COMERCIO E SERVICOS LTDA 21.162.928/0001-42 | 26,90 | 27/05/2024 13:57:08 |
| Lote 109 | Aberta | C. V. COMERCIO DE MATERIAIS DE CONSTRUCAO LTDA 03.318.489/0001-32 | 26,00 | 27/05/2024 13:59:38 |
| Lote 109 | Aberta | TALENTOS D AGUA REPRESENTACAO PROJETOS ASSESSORIA LTDA 24.419.445/0001-79 | 26,01 | 27/05/2024 14:01:27 |
| Lote 109 | Fechada | C. V. COMERCIO DE MATERIAIS DE CONSTRUCAO LTDA 03.318.489/0001-32 | 20,00 | 27/05/2024 14:30:45 |
| Lote 109 | Fechada | CONSTRULUZ COMERCIO E SERVICOS LTDA 21.162.928/0001-42 | 14,91 | 27/05/2024 14:30:52 |
| Lote 109 | Fechada | TALENTOS D AGUA REPRESENTACAO PROJETOS ASSESSORIA LTDA 24.419.445/0001-79 | 12,00 | 27/05/2024 14:31:59 |
| Lote 109 | Negociação | TALENTOS D AGUA REPRESENTACAO PROJETOS ASSESSORIA LTDA 24.419.445/0001-79 | 12,00 | 27/05/2024 14:46:38 |
| Lote 110 | Fechada | Galina & Lunardi LTDA-ME 02.805.614/0001-76 | 13,10 | |
| Lote 110 | Aberta | C. V. COMERCIO DE MATERIAIS DE CONSTRUCAO LTDA 03.318.489/0001-32 | 13,09 | 27/05/2024 13:13:24 |
| Lote 110 | Aberta | CONSTRULUZ COMERCIO E SERVICOS LTDA 21.162.928/0001-42 | 13,08 | 27/05/2024 13:24:52 |
| Lote 110 | Aberta | C. V. COMERCIO DE MATERIAIS DE CONSTRUCAO LTDA 03.318.489/0001-32 | 13,00 | 27/05/2024 13:25:23 |
| Lote 110 | Aberta | CONSTRULUZ COMERCIO E SERVICOS LTDA 21.162.928/0001-42 | 12,90 | 27/05/2024 13:57:13 |
| Lote 110 | Fechada | C. V. COMERCIO DE MATERIAIS DE CONSTRUCAO LTDA 03.318.489/0001-32 | 10,00 | 27/05/2024 14:31:00 |
| Lote 110 | Fechada | CONSTRULUZ COMERCIO E SERVICOS LTDA 21.162.928/0001-42 | 7,91 | 27/05/2024 14:31:03 |
| Lote 110 | Fechada | TALENTOS D AGUA REPRESENTACAO PROJETOS ASSESSORIA LTDA 24.419.445/0001-79 | 8,00 | 27/05/2024 14:32:06 |

| | | | | |
|-----------------|-------------------|--|-------------|----------------------------|
| Lote 110 | Negociação | CONSTRULUZ COMERCIO E SERVICOS LTDA 21.162.928/0001-42 | 7,91 | 27/05/2024 14:46:44 |
| Lote 111 | Fechada | Galina & Lunardi LTDA-ME 02.805.614/0001-76 | 10,00 | |
| Lote 111 | Aberta | C. V. COMERCIO DE MATERIAIS DE CONSTRUCAO LTDA 03.318.489/0001-32 | 9,99 | 27/05/2024 13:13:35 |
| Lote 111 | Aberta | CONSTRULUZ COMERCIO E SERVICOS LTDA 21.162.928/0001-42 | 9,98 | 27/05/2024 13:25:00 |
| Lote 111 | Aberta | C. V. COMERCIO DE MATERIAIS DE CONSTRUCAO LTDA 03.318.489/0001-32 | 9,90 | 27/05/2024 13:25:32 |
| Lote 111 | Aberta | CONSTRULUZ COMERCIO E SERVICOS LTDA 21.162.928/0001-42 | 9,89 | 27/05/2024 13:57:19 |
| Lote 111 | Aberta | C. V. COMERCIO DE MATERIAIS DE CONSTRUCAO LTDA 03.318.489/0001-32 | 9,88 | 27/05/2024 13:59:50 |
| Lote 111 | Fechada | C. V. COMERCIO DE MATERIAIS DE CONSTRUCAO LTDA 03.318.489/0001-32 | 8,00 | 27/05/2024 14:31:09 |
| Lote 111 | Fechada | CONSTRULUZ COMERCIO E SERVICOS LTDA 21.162.928/0001-42 | 5,99 | 27/05/2024 14:31:13 |
| Lote 111 | Fechada | TALENTOS D AGUA REPRESENTACAO PROJETOS ASSESSORIA LTDA 24.419.445/0001-79 | 5,00 | 27/05/2024 14:32:13 |
| Lote 111 | Negociação | TALENTOS D AGUA REPRESENTACAO PROJETOS ASSESSORIA LTDA 24.419.445/0001-79 | 5,00 | 27/05/2024 14:46:56 |
| Lote 112 | Fechada | Galina & Lunardi LTDA-ME 02.805.614/0001-76 | 9,39 | |
| Lote 112 | Aberta | C. V. COMERCIO DE MATERIAIS DE CONSTRUCAO LTDA 03.318.489/0001-32 | 9,38 | 27/05/2024 13:14:24 |
| Lote 112 | Aberta | CONSTRULUZ COMERCIO E SERVICOS LTDA 21.162.928/0001-42 | 9,35 | 27/05/2024 13:25:04 |
| Lote 112 | Aberta | C. V. COMERCIO DE MATERIAIS DE CONSTRUCAO LTDA 03.318.489/0001-32 | 9,30 | 27/05/2024 13:25:40 |
| Lote 112 | Aberta | CONSTRULUZ COMERCIO E SERVICOS LTDA 21.162.928/0001-42 | 9,29 | 27/05/2024 13:57:25 |
| Lote 112 | Aberta | C. V. COMERCIO DE MATERIAIS DE CONSTRUCAO LTDA 03.318.489/0001-32 | 9,28 | 27/05/2024 14:00:00 |
| Lote 112 | Fechada | C. V. COMERCIO DE MATERIAIS DE CONSTRUCAO LTDA 03.318.489/0001-32 | 6,00 | 27/05/2024 14:31:26 |
| Lote 112 | Fechada | CONSTRULUZ COMERCIO E SERVICOS LTDA 21.162.928/0001-42 | 4,25 | 27/05/2024 14:31:36 |
| Lote 112 | Fechada | TALENTOS D AGUA REPRESENTACAO PROJETOS ASSESSORIA LTDA 24.419.445/0001-79 | 4,00 | 27/05/2024 14:32:27 |
| Lote 112 | Negociação | TALENTOS D AGUA REPRESENTACAO PROJETOS ASSESSORIA LTDA 24.419.445/0001-79 | 4,00 | 27/05/2024 14:46:58 |

| | | | | |
|-----------------|-------------------|---|-----------------|----------------------------|
| Lote 113 | Fechada | Galina & Lunardi LTDA-ME 02.805.614/0001-76 | 1.901,00 | |
| Lote 113 | Aberta | CONSTRULUZ COMERCIO E SERVICOS LTDA 21.162.928/0001-42 | 1.900,00 | 27/05/2024 13:25:13 |
| Lote 113 | Fechada | CONSTRULUZ COMERCIO E SERVICOS LTDA 21.162.928/0001-42 | 1.899,00 | 27/05/2024 14:31:54 |
| Lote 113 | Negociação | CONSTRULUZ COMERCIO E SERVICOS LTDA 21.162.928/0001-42 | 1.899,00 | 27/05/2024 14:47:04 |
| Lote 114 | Fechada | CONSTRULUZ COMERCIO E SERVICOS LTDA 21.162.928/0001-42 | 1.091,50 | |
| Lote 114 | Aberta | Galina & Lunardi LTDA-ME 02.805.614/0001-76 | 1.090,00 | 27/05/2024 13:24:51 |
| Lote 114 | Fechada | Galina & Lunardi LTDA-ME 02.805.614/0001-76 | 1.089,90 | 27/05/2024 14:30:18 |
| Lote 114 | Negociação | Galina & Lunardi LTDA-ME 02.805.614/0001-76 | 1.089,90 | 27/05/2024 14:47:08 |
| Lote 115 | Fechada | CONSTRULUZ COMERCIO E SERVICOS LTDA 21.162.928/0001-42 | 1.431,00 | |
| Lote 115 | Aberta | Galina & Lunardi LTDA-ME 02.805.614/0001-76 | 1.420,00 | 27/05/2024 13:25:03 |
| Lote 115 | Fechada | Galina & Lunardi LTDA-ME 02.805.614/0001-76 | 1.419,90 | 27/05/2024 14:30:31 |
| Lote 115 | Negociação | Galina & Lunardi LTDA-ME 02.805.614/0001-76 | 1.419,90 | 27/05/2024 14:47:12 |
| Lote 116 | Fechada | CONSTRULUZ COMERCIO E SERVICOS LTDA 21.162.928/0001-42 | 1.199,00 | |
| Lote 116 | Aberta | Galina & Lunardi LTDA-ME 02.805.614/0001-76 | 1.198,00 | 27/05/2024 13:25:32 |
| Lote 116 | Fechada | Galina & Lunardi LTDA-ME 02.805.614/0001-76 | 1.197,99 | 27/05/2024 14:30:40 |
| Lote 116 | Negociação | Galina & Lunardi LTDA-ME 02.805.614/0001-76 | 1.197,99 | 27/05/2024 14:47:15 |
| Lote 117 | Fechada | CONSTRULUZ COMERCIO E SERVICOS LTDA 21.162.928/0001-42 | 472,69 | |
| Lote 117 | Fechada | Galina & Lunardi LTDA-ME 02.805.614/0001-76 | 471,99 | 27/05/2024 14:30:49 |
| Lote 117 | Negociação | Galina & Lunardi LTDA-ME 02.805.614/0001-76 | 471,99 | 27/05/2024 14:47:20 |
| Lote 118 | Fechada | CONSTRULUZ COMERCIO E SERVICOS LTDA 21.162.928/0001-42 | 769,00 | |
| Lote 118 | Fechada | Galina & Lunardi LTDA-ME 02.805.614/0001-76 | 768,99 | 27/05/2024 14:30:55 |
| Lote 118 | Negociação | Galina & Lunardi LTDA-ME 02.805.614/0001-76 | 768,99 | 27/05/2024 14:47:23 |
| Lote 119 | Fechada | Galina & Lunardi LTDA-ME 02.805.614/0001-76 | 15,15 | |
| Lote 119 | Fechada | CONSTRULUZ COMERCIO E SERVICOS LTDA 21.162.928/0001-42 | 15,14 | 27/05/2024 14:32:07 |
| Lote 119 | Negociação | CONSTRULUZ COMERCIO E SERVICOS LTDA 21.162.928/0001-42 | 15,14 | 27/05/2024 14:47:27 |

609
68

| | | | | |
|-----------------|-------------------|---|-----------------|----------------------------|
| Lote 120 | Fechada | Galina & Lunardi LTDA-ME 02.805.614/0001-76 | 15,90 | |
| Lote 120 | Fechada | CONSTRULUZ COMERCIO E SERVICOS LTDA 21.162.928/0001-42 | 15,89 | 27/05/2024 14:32:15 |
| Lote 120 | Negociação | CONSTRULUZ COMERCIO E SERVICOS LTDA 21.162.928/0001-42 | 15,89 | 27/05/2024 14:47:30 |
| Lote 121 | Fechada | Galina & Lunardi LTDA-ME 02.805.614/0001-76 | 14,90 | |
| Lote 121 | Fechada | CONSTRULUZ COMERCIO E SERVICOS LTDA 21.162.928/0001-42 | 14,85 | 27/05/2024 14:32:25 |
| Lote 121 | Negociação | CONSTRULUZ COMERCIO E SERVICOS LTDA 21.162.928/0001-42 | 14,85 | 27/05/2024 14:47:37 |
| Lote 122 | Fechada | Galina & Lunardi LTDA-ME 02.805.614/0001-76 | 9,30 | |
| Lote 122 | Fechada | CONSTRULUZ COMERCIO E SERVICOS LTDA 21.162.928/0001-42 | 9,31 | 27/05/2024 14:32:31 |
| Lote 122 | Negociação | Galina & Lunardi LTDA-ME 02.805.614/0001-76 | 9,30 | 27/05/2024 14:47:40 |
| Lote 123 | Fechada | Galina & Lunardi LTDA-ME 02.805.614/0001-76 | 246,00 | |
| Lote 123 | Negociação | Galina & Lunardi LTDA-ME 02.805.614/0001-76 | 246,00 | 27/05/2024 14:47:43 |
| Lote 124 | Aberta | C. V. COMERCIO DE MATERIAIS DE CONSTRUCAO LTDA 03.318.489/0001-32 | 1.061,00 | 27/05/2024 13:14:00 |
| Lote 124 | Aberta | Galina & Lunardi LTDA-ME 02.805.614/0001-76 | 1.060,00 | 27/05/2024 13:26:23 |
| Lote 124 | Aberta | C. V. COMERCIO DE MATERIAIS DE CONSTRUCAO LTDA 03.318.489/0001-32 | 1.059,00 | 27/05/2024 14:00:12 |
| Lote 124 | Fechada | Galina & Lunardi LTDA-ME 02.805.614/0001-76 | 589,09 | 27/05/2024 14:31:24 |
| Lote 124 | Fechada | C. V. COMERCIO DE MATERIAIS DE CONSTRUCAO LTDA 03.318.489/0001-32 | 900,00 | 27/05/2024 14:31:46 |
| Lote 124 | Negociação | Galina & Lunardi LTDA-ME 02.805.614/0001-76 | 589,09 | 27/05/2024 14:47:46 |
| Lote 125 | Fechada | Galina & Lunardi LTDA-ME 02.805.614/0001-76 | 59,60 | |
| Lote 125 | Fechada | CONSTRULUZ COMERCIO E SERVICOS LTDA 21.162.928/0001-42 | 59,60 | |
| Lote 125 | Negociação | Galina & Lunardi LTDA-ME 02.805.614/0001-76 | 59,60 | 27/05/2024 14:47:52 |
| Lote 126 | Aberta | Galina & Lunardi LTDA-ME 02.805.614/0001-76 | 1.459,90 | 27/05/2024 13:31:36 |
| Lote 126 | Fechada | Galina & Lunardi LTDA-ME 02.805.614/0001-76 | 1.458,99 | 27/05/2024 14:36:11 |
| Lote 126 | Negociação | Galina & Lunardi LTDA-ME 02.805.614/0001-76 | 1.458,99 | 27/05/2024 14:48:07 |
| Lote 127 | Aberta | Galina & Lunardi LTDA-ME 02.805.614/0001-76 | 1.319,90 | 27/05/2024 13:31:40 |
| Lote 127 | Fechada | Galina & Lunardi LTDA-ME 02.805.614/0001-76 | 1.318,99 | 27/05/2024 14:36:16 |

| | | | | |
|-----------------|-------------------|--|-----------------|----------------------------|
| Lote 127 | Negociação | Galina & Lunardi LTDA-ME 02.805.614/0001-76 | 1.318,99 | 27/05/2024 14:48:12 |
| Lote 128 | Fechada | CONSTRULUZ COMERCIO E SERVICOS LTDA 21.162.928/0001-42 | 612,90 | |
| Lote 128 | Fechada | Galina & Lunardi LTDA-ME 02.805.614/0001-76 | 612,00 | |
| Lote 128 | Negociação | Galina & Lunardi LTDA-ME 02.805.614/0001-76 | 612,00 | 27/05/2024 14:48:14 |
| Lote 129 | Fechada | Galina & Lunardi LTDA-ME 02.805.614/0001-76 | 5,10 | |
| Lote 129 | Fechada | CONSTRULUZ COMERCIO E SERVICOS LTDA 21.162.928/0001-42 | 5,15 | |
| Lote 129 | Aberta | TALENTOS D AGUA REPRESENTACAO PROJETOS ASSESSORIA LTDA 24.419.445/0001-79 | 5,11 | 27/05/2024 13:32:25 |
| Lote 129 | Fechada | TALENTOS D AGUA REPRESENTACAO PROJETOS ASSESSORIA LTDA 24.419.445/0001-79 | 3,85 | 27/05/2024 14:36:37 |
| Lote 129 | Negociação | TALENTOS D AGUA REPRESENTACAO PROJETOS ASSESSORIA LTDA 24.419.445/0001-79 | 3,85 | 27/05/2024 14:48:18 |
| Lote 130 | Fechada | Galina & Lunardi LTDA-ME 02.805.614/0001-76 | 7,80 | |
| Lote 130 | Fechada | CONSTRULUZ COMERCIO E SERVICOS LTDA 21.162.928/0001-42 | 7,75 | |
| Lote 130 | Aberta | CONSTRULUZ COMERCIO E SERVICOS LTDA 21.162.928/0001-42 | 7,75 | 27/05/2024 13:34:57 |
| Lote 130 | Fechada | TALENTOS D AGUA REPRESENTACAO PROJETOS ASSESSORIA LTDA 24.419.445/0001-79 | 4,55 | 27/05/2024 14:36:45 |
| Lote 130 | Negociação | TALENTOS D AGUA REPRESENTACAO PROJETOS ASSESSORIA LTDA 24.419.445/0001-79 | 4,55 | 27/05/2024 14:48:21 |
| Lote 131 | Aberta | Galina & Lunardi LTDA-ME 02.805.614/0001-76 | 423,00 | 27/05/2024 13:42:18 |
| Lote 131 | Fechada | Galina & Lunardi LTDA-ME 02.805.614/0001-76 | 422,99 | 27/05/2024 14:36:37 |
| Lote 131 | Negociação | Galina & Lunardi LTDA-ME 02.805.614/0001-76 | 422,99 | 27/05/2024 14:48:34 |
| Lote 132 | Fechada | Galina & Lunardi LTDA-ME 02.805.614/0001-76 | 313,90 | |
| Lote 132 | Aberta | Galina & Lunardi LTDA-ME 02.805.614/0001-76 | 313,90 | 27/05/2024 13:42:23 |
| Lote 132 | Negociação | Galina & Lunardi LTDA-ME 02.805.614/0001-76 | 313,90 | 27/05/2024 14:48:37 |
| Lote 133 | Fechada | Galina & Lunardi LTDA-ME 02.805.614/0001-76 | 37,59 | |
| Lote 133 | Aberta | Galina & Lunardi LTDA-ME 02.805.614/0001-76 | 37,59 | 27/05/2024 13:42:30 |
| Lote 133 | Negociação | Galina & Lunardi LTDA-ME 02.805.614/0001-76 | 37,59 | 27/05/2024 14:48:39 |
| Lote 134 | Fechada | TALENTOS D AGUA REPRESENTACAO PROJETOS ASSESSORIA LTDA 24.419.445/0001-79 | 55,95 | 27/05/2024 14:36:53 |
| Lote 131 | Fechada | Galina & Lunardi LTDA-ME 02.805.614/0001-76 | 51,19 | 27/05/2024 14:37:06 |

| | | | | |
|-----------------|-------------------|---|---------------|----------------------------|
| Lote 134 | Negociação | Galina & Lunardi LTDA-ME 02.805.614/0001-76 | 51,19 | 27/05/2024 14:48:42 |
| Lote 135 | Fechada | Galina & Lunardi LTDA-ME 02.805.614/0001-76 | 409,00 | |
| Lote 135 | Negociação | Galina & Lunardi LTDA-ME 02.805.614/0001-76 | 409,00 | 27/05/2024 14:48:47 |
| Lote 136 | Fechada | TALENTOS D AGUA REPRESENTACAO PROJETOS ASSESSORIA LTDA 24.419.445/0001-79 | 242,00 | 27/05/2024 14:37:01 |
| Lote 136 | Fechada | Galina & Lunardi LTDA-ME 02.805.614/0001-76 | 151,99 | 27/05/2024 14:37:41 |
| Lote 136 | Negociação | Galina & Lunardi LTDA-ME 02.805.614/0001-76 | 151,99 | 27/05/2024 14:48:49 |
| Lote 137 | Fechada | TALENTOS D AGUA REPRESENTACAO PROJETOS ASSESSORIA LTDA 24.419.445/0001-79 | 85,50 | 27/05/2024 14:37:14 |
| Lote 137 | Fechada | Galina & Lunardi LTDA-ME 02.805.614/0001-76 | 57,99 | 27/05/2024 14:38:27 |
| Lote 137 | Negociação | Galina & Lunardi LTDA-ME 02.805.614/0001-76 | 57,99 | 27/05/2024 14:48:56 |
| Lote 138 | Fechada | TALENTOS D AGUA REPRESENTACAO PROJETOS ASSESSORIA LTDA 24.419.445/0001-79 | 56,90 | 27/05/2024 14:37:22 |
| Lote 138 | Fechada | Galina & Lunardi LTDA-ME 02.805.614/0001-76 | 38,49 | 27/05/2024 14:38:39 |
| Lote 138 | Negociação | Galina & Lunardi LTDA-ME 02.805.614/0001-76 | 38,49 | 27/05/2024 14:48:52 |
| Lote 139 | Fechada | Galina & Lunardi LTDA-ME 02.805.614/0001-76 | 57,00 | |
| Lote 139 | Negociação | Galina & Lunardi LTDA-ME 02.805.614/0001-76 | 57,00 | 27/05/2024 14:49:03 |
| Lote 140 | Fechada | Galina & Lunardi LTDA-ME 02.805.614/0001-76 | 49,00 | |
| Lote 140 | Negociação | Galina & Lunardi LTDA-ME 02.805.614/0001-76 | 49,00 | 27/05/2024 14:49:06 |
| Lote 141 | Fechada | TALENTOS D AGUA REPRESENTACAO PROJETOS ASSESSORIA LTDA 24.419.445/0001-79 | 20,10 | 27/05/2024 14:37:33 |
| Lote 141 | Fechada | Galina & Lunardi LTDA-ME 02.805.614/0001-76 | 15,49 | 27/05/2024 14:39:10 |
| Lote 141 | Negociação | Galina & Lunardi LTDA-ME 02.805.614/0001-76 | 15,49 | 27/05/2024 14:49:18 |
| Lote 142 | Fechada | TALENTOS D AGUA REPRESENTACAO PROJETOS ASSESSORIA LTDA 24.419.445/0001-79 | 14,70 | 27/05/2024 14:37:41 |
| Lote 142 | Fechada | Galina & Lunardi LTDA-ME 02.805.614/0001-76 | 9,99 | 27/05/2024 14:39:26 |
| Lote 142 | Negociação | Galina & Lunardi LTDA-ME 02.805.614/0001-76 | 9,99 | 27/05/2024 14:49:23 |
| Lote 143 | Aberta | C. V. COMERCIO DE MATERIAIS DE CONSTRUCAO LTDA 03.318.489/0001-32 | 50,39 | 27/05/2024 13:29:05 |
| Lote 143 | Fechada | C. V. COMERCIO DE MATERIAIS DE CONSTRUCAO LTDA 03.318.489/0001-32 | 45,00 | 27/05/2024 14:37:02 |
| Lote 143 | Fechada | TALENTOS D AGUA REPRESENTACAO PROJETOS ASSESSORIA LTDA 24.419.445/0001-79 | 22,00 | 27/05/2024 14:37:50 |

| | | | | |
|-----------------|-------------------|--|---------------|----------------------------|
| Lote 143 | Fechada | Galina & Lunardi LTDA-ME 02.805.614/0001-76 | 22,49 | 27/05/2024 14:39:35 |
| Lote 143 | Negociação | TALENTOS D AGUA REPRESENTACAO PROJETOS ASSESSORIA LTDA 24.419.445/0001-79 | 22,00 | 27/05/2024 14:49:25 |
| Lote 144 | Fechada | TALENTOS D AGUA REPRESENTACAO PROJETOS ASSESSORIA LTDA 24.419.445/0001-79 | 14,40 | 27/05/2024 14:38:01 |
| Lote 144 | Fechada | Galina & Lunardi LTDA-ME 02.805.614/0001-76 | 11,99 | 27/05/2024 14:39:43 |
| Lote 144 | Negociação | Galina & Lunardi LTDA-ME 02.805.614/0001-76 | 11,99 | 27/05/2024 14:49:28 |
| Lote 145 | Fechada | TALENTOS D AGUA REPRESENTACAO PROJETOS ASSESSORIA LTDA 24.419.445/0001-79 | 90,00 | 27/05/2024 14:38:08 |
| Lote 145 | Fechada | Galina & Lunardi LTDA-ME 02.805.614/0001-76 | 89,79 | 27/05/2024 14:39:58 |
| Lote 145 | Negociação | Galina & Lunardi LTDA-ME 02.805.614/0001-76 | 89,79 | 27/05/2024 14:49:31 |
| Lote 146 | Fechada | Galina & Lunardi LTDA-ME 02.805.614/0001-76 | 77,00 | |
| Lote 146 | Negociação | Galina & Lunardi LTDA-ME 02.805.614/0001-76 | 77,00 | 27/05/2024 14:49:34 |
| Lote 147 | Fechada | TALENTOS D AGUA REPRESENTACAO PROJETOS ASSESSORIA LTDA 24.419.445/0001-79 | 32,00 | 27/05/2024 14:38:16 |
| Lote 147 | Fechada | Galina & Lunardi LTDA-ME 02.805.614/0001-76 | 24,99 | 27/05/2024 14:40:11 |
| Lote 147 | Negociação | Galina & Lunardi LTDA-ME 02.805.614/0001-76 | 24,99 | 27/05/2024 14:49:36 |
| Lote 148 | Fechada | TALENTOS D AGUA REPRESENTACAO PROJETOS ASSESSORIA LTDA 24.419.445/0001-79 | 20,70 | 27/05/2024 14:38:30 |
| Lote 148 | Fechada | Galina & Lunardi LTDA-ME 02.805.614/0001-76 | 18,49 | 27/05/2024 14:40:15 |
| Lote 148 | Negociação | Galina & Lunardi LTDA-ME 02.805.614/0001-76 | 18,49 | 27/05/2024 14:49:40 |
| Lote 149 | Fechada | TALENTOS D AGUA REPRESENTACAO PROJETOS ASSESSORIA LTDA 24.419.445/0001-79 | 40,00 | 27/05/2024 14:38:38 |
| Lote 149 | Fechada | Galina & Lunardi LTDA-ME 02.805.614/0001-76 | 24,73 | 27/05/2024 14:40:20 |
| Lote 149 | Negociação | Galina & Lunardi LTDA-ME 02.805.614/0001-76 | 24,73 | 27/05/2024 14:49:43 |
| Lote 150 | Fechada | TALENTOS D AGUA REPRESENTACAO PROJETOS ASSESSORIA LTDA 24.419.445/0001-79 | 197,00 | 27/05/2024 14:38:59 |
| Lote 150 | Fechada | Galina & Lunardi LTDA-ME 02.805.614/0001-76 | 128,99 | 27/05/2024 14:40:39 |
| Lote 150 | Negociação | Galina & Lunardi LTDA-ME 02.805.614/0001-76 | 128,99 | 27/05/2024 14:49:45 |
| Lote 151 | Fechada | Galina & Lunardi LTDA-ME 02.805.614/0001-76 | 79,99 | 27/05/2024 14:42:35 |
| Lote 151 | Fechada | TALENTOS D AGUA REPRESENTACAO PROJETOS ASSESSORIA LTDA 24.419.445/0001-79 | 109,00 | 27/05/2024 14:43:28 |
| Lote 151 | Negociação | Galina & Lunardi LTDA-ME 02.805.614/0001-76 | 79,99 | 27/05/2024 14:49:51 |

8813

| | | | | |
|-----------------|-------------------|--|---------------|----------------------------|
| Lote 152 | Fechada | Galina & Lunardi LTDA-ME 02.805.614/0001-76 | 29,79 | 27/05/2024 14:42:59 |
| Lote 152 | Fechada | TALENTOS D AGUA REPRESENTACAO PROJETOS ASSESSORIA LTDA 24.419.445/0001-79 | 39,00 | 27/05/2024 14:43:35 |
| Lote 152 | Negociação | Galina & Lunardi LTDA-ME 02.805.614/0001-76 | 29,79 | 27/05/2024 14:49:53 |
| Lote 153 | Fechada | Galina & Lunardi LTDA-ME 02.805.614/0001-76 | 18,49 | 27/05/2024 14:43:08 |
| Lote 153 | Fechada | TALENTOS D AGUA REPRESENTACAO PROJETOS ASSESSORIA LTDA 24.419.445/0001-79 | 26,00 | 27/05/2024 14:43:42 |
| Lote 153 | Negociação | Galina & Lunardi LTDA-ME 02.805.614/0001-76 | 18,49 | 27/05/2024 14:49:55 |
| Lote 154 | Fechada | Galina & Lunardi LTDA-ME 02.805.614/0001-76 | 779,00 | |
| Lote 154 | Negociação | Galina & Lunardi LTDA-ME 02.805.614/0001-76 | 779,00 | 27/05/2024 14:49:57 |
| Lote 155 | Fechada | Galina & Lunardi LTDA-ME 02.805.614/0001-76 | 249,90 | 27/05/2024 14:43:27 |
| Lote 155 | Fechada | TALENTOS D AGUA REPRESENTACAO PROJETOS ASSESSORIA LTDA 24.419.445/0001-79 | 498,98 | 27/05/2024 14:43:53 |
| Lote 155 | Negociação | Galina & Lunardi LTDA-ME 02.805.614/0001-76 | 249,90 | 27/05/2024 14:50:01 |
| Lote 156 | Fechada | Galina & Lunardi LTDA-ME 02.805.614/0001-76 | 249,19 | 27/05/2024 14:43:47 |
| Lote 156 | Fechada | TALENTOS D AGUA REPRESENTACAO PROJETOS ASSESSORIA LTDA 24.419.445/0001-79 | 213,00 | 27/05/2024 14:44:03 |
| Lote 156 | Negociação | TALENTOS D AGUA REPRESENTACAO PROJETOS ASSESSORIA LTDA 24.419.445/0001-79 | 213,00 | 27/05/2024 14:50:03 |
| Lote 157 | Fechada | Galina & Lunardi LTDA-ME 02.805.614/0001-76 | 74,16 | 27/05/2024 14:44:10 |
| Lote 157 | Fechada | TALENTOS D AGUA REPRESENTACAO PROJETOS ASSESSORIA LTDA 24.419.445/0001-79 | 121,00 | 27/05/2024 14:44:13 |
| Lote 157 | Negociação | Galina & Lunardi LTDA-ME 02.805.614/0001-76 | 74,16 | 27/05/2024 14:50:06 |
| Lote 158 | Fechada | Galina & Lunardi LTDA-ME 02.805.614/0001-76 | 11,70 | |
| Lote 158 | Negociação | Galina & Lunardi LTDA-ME 02.805.614/0001-76 | 11,70 | 27/05/2024 14:50:08 |
| Lote 159 | Fechada | Galina & Lunardi LTDA-ME 02.805.614/0001-76 | 8,40 | |
| Lote 159 | Negociação | Galina & Lunardi LTDA-ME 02.805.614/0001-76 | 8,40 | 27/05/2024 14:50:14 |
| Lote 160 | Fechada | Galina & Lunardi LTDA-ME 02.805.614/0001-76 | 15,45 | |
| Lote 160 | Negociação | Galina & Lunardi LTDA-ME 02.805.614/0001-76 | 15,45 | 27/05/2024 14:50:16 |
| Lote 161 | Fechada | Galina & Lunardi LTDA-ME 02.805.614/0001-76 | 0,94 | |
| Lote 161 | Negociação | Galina & Lunardi LTDA-ME 02.805.614/0001-76 | 0,94 | 27/05/2024 14:50:21 |
| Lote 162 | Aberta | C. V. COMERCIO DE MATERIAIS DE CONSTRUCAO LTDA 03.318.489/0001-32 | 145,99 | 27/05/2024 13:45:13 |

84

| | | | | |
|-----------------|-------------------|---|--------------|----------------------------|
| Lote 162 | Aberta | RENOVA MEDIÇÃO LTDA 28.470.827/0001-88 | 138,50 | 27/05/2024 13:46:17 |
| Lote 162 | Aberta | C. V. COMERCIO DE MATERIAIS DE CONSTRUCAO LTDA 03.318.489/0001-32 | 138,49 | 27/05/2024 13:47:33 |
| Lote 162 | Aberta | RENOVA MEDIÇÃO LTDA 28.470.827/0001-88 | 131,40 | 27/05/2024 13:48:00 |
| Lote 162 | Aberta | C. V. COMERCIO DE MATERIAIS DE CONSTRUCAO LTDA 03.318.489/0001-32 | 131,39 | 27/05/2024 13:48:17 |
| Lote 162 | Aberta | RENOVA MEDIÇÃO LTDA 28.470.827/0001-88 | 124,10 | 27/05/2024 13:48:33 |
| Lote 162 | Aberta | C. V. COMERCIO DE MATERIAIS DE CONSTRUCAO LTDA 03.318.489/0001-32 | 124,09 | 27/05/2024 13:49:11 |
| Lote 162 | Fechada | C. V. COMERCIO DE MATERIAIS DE CONSTRUCAO LTDA 03.318.489/0001-32 | 99,00 | 27/05/2024 14:43:05 |
| Lote 162 | Fechada | RENOVA MEDIÇÃO LTDA 28.470.827/0001-88 | 85,00 | 27/05/2024 14:43:52 |
| Lote 162 | Fechada | Galina & Lunardi LTDA-ME 02.805.614/0001-76 | 67,19 | 27/05/2024 14:44:45 |
| Lote 162 | Negociação | Galina & Lunardi LTDA-ME 02.805.614/0001-76 | 67,19 | 27/05/2024 14:50:23 |
| Lote 163 | Aberta | C. V. COMERCIO DE MATERIAIS DE CONSTRUCAO LTDA 03.318.489/0001-32 | 145,99 | 27/05/2024 13:45:23 |
| Lote 163 | Aberta | COMERCIAL DADIVA LTDA 50.365.029/0001-45 | 145,98 | 27/05/2024 13:48:54 |
| Lote 163 | Aberta | C. V. COMERCIO DE MATERIAIS DE CONSTRUCAO LTDA 03.318.489/0001-32 | 145,97 | 27/05/2024 13:49:19 |
| Lote 163 | Aberta | COMERCIAL DADIVA LTDA 50.365.029/0001-45 | 145,96 | 27/05/2024 13:49:54 |
| Lote 163 | Aberta | C. V. COMERCIO DE MATERIAIS DE CONSTRUCAO LTDA 03.318.489/0001-32 | 145,95 | 27/05/2024 13:50:26 |
| Lote 163 | Aberta | Galina & Lunardi LTDA-ME 02.805.614/0001-76 | 145,20 | 27/05/2024 13:55:11 |
| Lote 163 | Aberta | RENOVAR MEDIÇÃO LTDA 37.867.716/0001-09 | 145,94 | 27/05/2024 13:55:28 |
| Lote 163 | Aberta | C. V. COMERCIO DE MATERIAIS DE CONSTRUCAO LTDA 03.318.489/0001-32 | 145,19 | 27/05/2024 13:55:30 |
| Lote 163 | Aberta | COMERCIAL DADIVA LTDA 50.365.029/0001-45 | 145,18 | 27/05/2024 13:56:01 |
| Lote 163 | Aberta | C. V. COMERCIO DE MATERIAIS DE CONSTRUCAO LTDA 03.318.489/0001-32 | 145,17 | 27/05/2024 13:56:15 |
| Lote 163 | Aberta | Galina & Lunardi LTDA-ME 02.805.614/0001-76 | 144,99 | 27/05/2024 13:56:24 |
| Lote 163 | Aberta | C. V. COMERCIO DE MATERIAIS DE CONSTRUCAO LTDA 03.318.489/0001-32 | 144,98 | 27/05/2024 13:56:57 |
| Lote 163 | Aberta | COMERCIAL DADIVA LTDA 50.365.029/0001-45 | 144,97 | 27/05/2024 13:57:12 |
| Lote 163 | Aberta | RENOVAR MEDIÇÃO LTDA 37.867.716/0001-09 | 144,96 | 27/05/2024 13:57:40 |
| Lote 163 | Aberta | C. V. COMERCIO DE MATERIAIS DE CONSTRUCAO LTDA 03.318.489/0001-32 | 144,95 | 27/05/2024 13:58:00 |

585
8

| | | | | |
|-----------------|-------------------|--|--------------|----------------------------|
| Lote 163 | Aberta | C. V. COMERCIO DE MATERIAIS DE CONSTRUCAO LTDA 03.318.489/0001-32 | 138,99 | 27/05/2024 14:21:53 |
| Lote 163 | Aberta | Galina & Lunardi LTDA-MF 02.805.614/0001-76 | 138,00 | 27/05/2024 14:21:55 |
| Lote 163 | Aberta | C. V. COMERCIO DE MATERIAIS DE CONSTRUCAO LTDA 03.318.489/0001-32 | 137,99 | 27/05/2024 14:22:02 |
| Lote 163 | Aberta | Galina & Lunardi LTDA-ME 02.805.614/0001-76 | 137,50 | 27/05/2024 14:22:32 |
| Lote 163 | Aberta | COMERCIAL DADIVA LTDA 50.365.029/0001-45 | 136,00 | 27/05/2024 14:22:44 |
| Lote 163 | Aberta | RENOVAR MEDIÇÃO LTDA 37.867.716/0001-09 | 137,40 | 27/05/2024 14:23:02 |
| Lote 163 | Aberta | C. V. COMERCIO DE MATERIAIS DE CONSTRUCAO LTDA 03.318.489/0001-32 | 135,99 | 27/05/2024 14:23:09 |
| Lote 163 | Aberta | Galina & Lunardi LTDA-ME 02.805.614/0001-76 | 134,85 | 27/05/2024 14:25:07 |
| Lote 163 | Aberta | COMERCIAL DADIVA LTDA 50.365.029/0001-45 | 134,00 | 27/05/2024 14:25:11 |
| Lote 163 | Aberta | RENOVAR MEDIÇÃO LTDA 37.867.716/0001-09 | 134,50 | 27/05/2024 14:25:42 |
| Lote 163 | Fechada | C. V. COMERCIO DE MATERIAIS DE CONSTRUCAO LTDA 03.318.489/0001-32 | 99,00 | 27/05/2024 14:43:13 |
| Lote 163 | Fechada | RENOVAR MEDIÇÃO LTDA 37.867.716/0001-09 | 110,00 | 27/05/2024 14:43:40 |
| Lote 163 | Fechada | Galina & Lunardi LTDA-ME 02.805.614/0001-76 | 80,19 | 27/05/2024 14:45:06 |
| Lote 163 | Fechada | COMERCIAL DADIVA LTDA 50.365.029/0001-45 | 109,00 | 27/05/2024 14:45:44 |
| Lote 163 | Negociação | Galina & Lunardi LTDA-ME 02.805.614/0001-76 | 80,19 | 27/05/2024 14:50:25 |
| Lote 164 | Aberta | C. V. COMERCIO DE MATERIAIS DE CONSTRUCAO LTDA 03.318.489/0001-32 | 59,99 | 27/05/2024 13:45:36 |
| Lote 164 | Fechada | C. V. COMERCIO DE MATERIAIS DE CONSTRUCAO LTDA 03.318.489/0001-32 | 55,00 | 27/05/2024 14:43:23 |
| Lote 164 | Fechada | Galina & Lunardi LTDA-ME 02.805.614/0001-76 | 32,19 | 27/05/2024 14:45:24 |
| Lote 164 | Negociação | Galina & Lunardi LTDA-ME 02.805.614/0001-76 | 32,19 | 27/05/2024 14:50:27 |
| Lote 165 | Aberta | C. V. COMERCIO DE MATERIAIS DE CONSTRUCAO LTDA 03.318.489/0001-32 | 60,89 | 27/05/2024 13:45:51 |
| Lote 165 | Fechada | C. V. COMERCIO DE MATERIAIS DE CONSTRUCAO LTDA 03.318.489/0001-32 | 55,00 | 27/05/2024 14:43:34 |
| Lote 165 | Fechada | Galina & Lunardi LTDA-ME 02.805.614/0001-76 | 31,99 | 27/05/2024 14:45:30 |
| Lote 165 | Negociação | Galina & Lunardi LTDA-ME 02.805.614/0001-76 | 31,99 | 27/05/2024 14:50:30 |

816
B

Chat

| Apelido | Mensagem | Data/Hora |
|--------------|--|---------------------|
| Sistema | A sessão publica foi iniciada. | 27/05/2024 09:02:24 |
| Pregoeiro(a) | Bom dia a todos! Daremos início ao certame. | 27/05/2024 09:02:55 |
| Sistema | As propostas foram abertas. Aguardem conectados a classificação das propostas. | 27/05/2024 09:03:00 |
| Pregoeiro(a) | As propostas foram classificadas e em breve será iniciada a disputa. | 27/05/2024 09:03:01 |
| Sistema | Iniciada a fase de lances no lote 05 . Senhores fornecedores deem seus lances! | 27/05/2024 09:05:40 |
| Sistema | Iniciada a fase de lances no lote 08 . Senhores fornecedores deem seus lances! | 27/05/2024 09:05:40 |
| Sistema | Iniciada a fase de lances no lote 06 . Senhores fornecedores deem seus lances! | 27/05/2024 09:05:40 |
| Sistema | Iniciada a fase de lances no lote 10 . Senhores fornecedores deem seus lances! | 27/05/2024 09:05:40 |
| Sistema | Iniciada a fase de lances no lote 01 . Senhores fornecedores deem seus lances! | 27/05/2024 09:05:40 |
| Sistema | Iniciada a fase de lances no lote 02 . Senhores fornecedores deem seus lances! | 27/05/2024 09:05:40 |
| Sistema | Iniciada a fase de lances no lote 09 . Senhores fornecedores deem seus lances! | 27/05/2024 09:05:40 |
| Sistema | Iniciada a fase de lances no lote 03 . Senhores fornecedores deem seus lances! | 27/05/2024 09:05:40 |
| Sistema | Iniciada a fase de lances no lote 07 . Senhores fornecedores deem seus lances! | 27/05/2024 09:05:40 |
| Sistema | Iniciada a fase de lances no lote 04 . Senhores fornecedores deem seus lances! | 27/05/2024 09:05:40 |
| Sistema | Iniciada a fase de lances no lote 13 . Senhores fornecedores deem seus lances! | 27/05/2024 09:06:04 |
| Sistema | Iniciada a fase de lances no lote 15 . Senhores fornecedores deem seus lances! | 27/05/2024 09:06:05 |
| Sistema | Iniciada a fase de lances no lote 12 . Senhores fornecedores deem seus lances! | 27/05/2024 09:06:05 |
| Sistema | Iniciada a fase de lances no lote 18 . Senhores fornecedores deem seus lances! | 27/05/2024 09:06:05 |
| Sistema | Iniciada a fase de lances no lote 16 . Senhores fornecedores deem seus lances! | 27/05/2024 09:06:05 |
| Sistema | Iniciada a fase de lances no lote 11 . Senhores fornecedores deem seus lances! | 27/05/2024 09:06:05 |
| Sistema | Iniciada a fase de lances no lote 17 . Senhores fornecedores deem seus lances! | 27/05/2024 09:06:05 |
| Sistema | Iniciada a fase de lances no lote 14 . Senhores fornecedores deem seus lances! | 27/05/2024 09:06:05 |
| Sistema | Iniciada a fase de lances no lote 19 . Senhores fornecedores deem seus lances! | 27/05/2024 09:06:05 |
| Sistema | Iniciada a fase de lances no lote 20 . Senhores fornecedores deem seus lances! | 27/05/2024 09:06:05 |
| Fornecedor 2 | O fornecedor 02 solicitou envio de mensagem. | 27/05/2024 09:17:43 |
| Sistema | Fornecedor 06 : Solicitamos o declínio do lote 18 . Motivo: Meu valor ofertado está mexequível | 27/05/2024 09:17:55 |
| Sistema | Foi deferido o declínio de participação no lote 18 , ao Fornecedor 06 . | 27/05/2024 09:19:56 |
| Sistema | Iniciada a fase de lances no lote 24 . Senhores fornecedores deem seus lances! | 27/05/2024 09:21:44 |
| Sistema | Iniciada a fase de lances no lote 27 . Senhores fornecedores deem seus lances! | 27/05/2024 09:21:44 |
| Sistema | Iniciada a fase de lances no lote 30 . Senhores fornecedores deem seus lances! | 27/05/2024 09:21:44 |
| Sistema | Iniciada a fase de lances no lote 21 . Senhores fornecedores deem seus lances! | 27/05/2024 09:21:44 |
| Sistema | Iniciada a fase de lances no lote 22 . Senhores fornecedores deem seus lances! | 27/05/2024 09:21:44 |
| Sistema | Iniciada a fase de lances no lote 29 . Senhores fornecedores deem seus lances! | 27/05/2024 09:21:44 |
| Sistema | Iniciada a fase de lances no lote 26 . Senhores fornecedores deem seus lances! | 27/05/2024 09:21:44 |
| Sistema | Iniciada a fase de lances no lote 23 . Senhores fornecedores deem seus lances! | 27/05/2024 09:21:44 |
| Sistema | Iniciada a fase de lances no lote 28 . Senhores fornecedores deem seus lances! | 27/05/2024 09:21:44 |
| Sistema | Iniciada a fase de lances no lote 25 . Senhores fornecedores deem seus lances! | 27/05/2024 09:21:44 |
| Sistema | Iniciada a fase de lances no lote 31 . Senhores fornecedores deem seus lances! | 27/05/2024 09:21:57 |
| Sistema | Iniciada a fase de lances no lote 36 . Senhores fornecedores deem seus lances! | 27/05/2024 09:21:57 |
| Sistema | Iniciada a fase de lances no lote 35 . Senhores fornecedores deem seus lances! | 27/05/2024 09:21:57 |
| Sistema | Iniciada a fase de lances no lote 33 . Senhores fornecedores deem seus lances! | 27/05/2024 09:21:57 |

817
B

Lote 163

Aberta

COMERCIAL DADIVA LTDA
50.365.029/0001-45

139,00

27/05/2024 13:58:58

8/9
B

820

| | | |
|---------|--|---------------------|
| Sistema | Iniciada a fase de lances no lote 78 . Senhores fornecedores deem seus lances! | 27/05/2024 09:53:09 |
| Sistema | Iniciada a fase de lances no lote 80 . Senhores fornecedores deem seus lances! | 27/05/2024 09:53:09 |
| Sistema | Iniciada a fase de lances no lote 79 . Senhores fornecedores deem seus lances! | 27/05/2024 09:53:09 |
| Sistema | Iniciada a fase de lances no lote 75 . Senhores fornecedores deem seus lances! | 27/05/2024 09:53:09 |
| Sistema | Iniciada a fase de lances no lote 72 . Senhores fornecedores deem seus lances! | 27/05/2024 09:53:09 |
| Sistema | Iniciada a fase de lances no lote 90 . Senhores fornecedores deem seus lances! | 27/05/2024 10:08:25 |
| Sistema | Iniciada a fase de lances no lote 81 . Senhores fornecedores deem seus lances! | 27/05/2024 10:08:25 |
| Sistema | Iniciada a fase de lances no lote 83 . Senhores fornecedores deem seus lances! | 27/05/2024 10:08:25 |
| Sistema | Iniciada a fase de lances no lote 88 . Senhores fornecedores deem seus lances! | 27/05/2024 10:08:25 |
| Sistema | Iniciada a fase de lances no lote 84 . Senhores fornecedores deem seus lances! | 27/05/2024 10:08:25 |
| Sistema | Iniciada a fase de lances no lote 86 . Senhores fornecedores deem seus lances! | 27/05/2024 10:08:25 |
| Sistema | Iniciada a fase de lances no lote 82 . Senhores fornecedores deem seus lances! | 27/05/2024 10:08:25 |
| Sistema | Iniciada a fase de lances no lote 87 . Senhores fornecedores deem seus lances! | 27/05/2024 10:08:25 |
| Sistema | Iniciada a fase de lances no lote 85 . Senhores fornecedores deem seus lances! | 27/05/2024 10:08:25 |
| Sistema | Iniciada a fase de lances no lote 89 . Senhores fornecedores deem seus lances! | 27/05/2024 10:08:25 |
| Sistema | Iniciada a fase de lances no lote 91 . Senhores fornecedores deem seus lances! | 27/05/2024 10:08:43 |
| Sistema | Iniciada a fase de lances no lote 92 . Senhores fornecedores deem seus lances! | 27/05/2024 10:08:43 |
| Sistema | Iniciada a fase de lances no lote 96 . Senhores fornecedores deem seus lances! | 27/05/2024 10:08:43 |
| Sistema | Iniciada a fase de lances no lote 99 . Senhores fornecedores deem seus lances! | 27/05/2024 10:08:43 |
| Sistema | Iniciada a fase de lances no lote 98 . Senhores fornecedores deem seus lances! | 27/05/2024 10:08:43 |
| Sistema | Iniciada a fase de lances no lote 94 . Senhores fornecedores deem seus lances! | 27/05/2024 10:08:43 |
| Sistema | Iniciada a fase de lances no lote 97 . Senhores fornecedores deem seus lances! | 27/05/2024 10:08:43 |
| Sistema | Iniciada a fase de lances no lote 95 . Senhores fornecedores deem seus lances! | 27/05/2024 10:08:43 |
| Sistema | Iniciada a fase de lances no lote 93 . Senhores fornecedores deem seus lances! | 27/05/2024 10:08:43 |
| Sistema | Iniciada a fase de lances no lote 100 . Senhores fornecedores deem seus lances! | 27/05/2024 10:08:43 |
| Sistema | Tempo randômico iniciado para o lote 01 . | 27/05/2024 10:24:44 |
| Sistema | Tempo randômico iniciado para o lote 02 . | 27/05/2024 10:24:48 |
| Sistema | Tempo randômico iniciado para o lote 03 . | 27/05/2024 10:24:50 |
| Sistema | Tempo randômico iniciado para o lote 04 . | 27/05/2024 10:24:52 |
| Sistema | Tempo randômico iniciado para o lote 05 . | 27/05/2024 10:24:54 |
| Sistema | Tempo randômico iniciado para o lote 06 . | 27/05/2024 10:24:56 |
| Sistema | Tempo randômico iniciado para o lote 07 . | 27/05/2024 10:25:00 |
| Sistema | Tempo randômico iniciado para o lote 08 . | 27/05/2024 10:25:05 |
| Sistema | Tempo randômico iniciado para o lote 09 . | 27/05/2024 10:25:08 |
| Sistema | Tempo randômico iniciado para o lote 10 . | 27/05/2024 10:25:10 |
| Sistema | Tempo randômico iniciado para o lote 11 . | 27/05/2024 10:25:17 |
| Sistema | Tempo randômico iniciado para o lote 12 . | 27/05/2024 10:25:19 |
| Sistema | Tempo randômico iniciado para o lote 13 . | 27/05/2024 10:25:21 |
| Sistema | Tempo randômico iniciado para o lote 14 . | 27/05/2024 10:25:24 |
| Sistema | Tempo randômico iniciado para o lote 15 . | 27/05/2024 10:25:26 |
| Sistema | Tempo randômico iniciado para o lote 16 . | 27/05/2024 10:25:28 |
| Sistema | Tempo randômico iniciado para o lote 17 . | 27/05/2024 10:25:30 |

| | | |
|--------------|---|---------------------|
| Sistema | Tempo randômico iniciado para o lote 18 | 27/05/2024 10:25:32 |
| Sistema | Tempo randômico iniciado para o lote 19 | 27/05/2024 10:25:35 |
| Sistema | Tempo randômico iniciado para o lote 20 | 27/05/2024 10:25:37 |
| Sistema | Tempo randômico iniciado para o lote 21 | 27/05/2024 10:32:37 |
| Sistema | Tempo randômico iniciado para o lote 22 | 27/05/2024 10:32:40 |
| Sistema | Tempo randômico iniciado para o lote 23 | 27/05/2024 10:32:42 |
| Sistema | Tempo randômico iniciado para o lote 24 | 27/05/2024 10:32:45 |
| Sistema | Tempo randômico iniciado para o lote 25 | 27/05/2024 10:32:48 |
| Sistema | Tempo randômico iniciado para o lote 26 | 27/05/2024 10:32:53 |
| Sistema | Tempo randômico iniciado para o lote 27 | 27/05/2024 10:32:55 |
| Sistema | Tempo randômico iniciado para o lote 28 | 27/05/2024 10:32:59 |
| Sistema | Tempo randômico iniciado para o lote 29 | 27/05/2024 10:33:01 |
| Sistema | Tempo randômico iniciado para o lote 30 | 27/05/2024 10:33:03 |
| Sistema | Tempo randômico iniciado para o lote 31 | 27/05/2024 10:33:08 |
| Sistema | Tempo randômico iniciado para o lote 32 | 27/05/2024 10:33:10 |
| Sistema | Tempo randômico iniciado para o lote 33 | 27/05/2024 10:33:12 |
| Sistema | Tempo randômico iniciado para o lote 34 | 27/05/2024 10:33:14 |
| Sistema | Tempo randômico iniciado para o lote 35 | 27/05/2024 10:33:16 |
| Sistema | Tempo randômico iniciado para o lote 36 | 27/05/2024 10:33:19 |
| Sistema | Tempo randômico iniciado para o lote 37 | 27/05/2024 10:33:21 |
| Sistema | Tempo randômico iniciado para o lote 38 | 27/05/2024 10:33:24 |
| Sistema | Tempo randômico iniciado para o lote 39 | 27/05/2024 10:33:26 |
| Sistema | Tempo randômico iniciado para o lote 40 | 27/05/2024 10:33:28 |
| Fornecedor 2 | O fornecedor 02 solicitou envio de mensagem. | 27/05/2024 10:38:45 |
| Sistema | Tempo randômico iniciado para o lote 41 | 27/05/2024 10:42:05 |
| Sistema | Tempo randômico iniciado para o lote 42 | 27/05/2024 10:42:07 |
| Sistema | Tempo randômico iniciado para o lote 43 | 27/05/2024 10:42:09 |
| Sistema | Tempo randômico iniciado para o lote 44 | 27/05/2024 10:42:11 |
| Sistema | Tempo randômico iniciado para o lote 45 | 27/05/2024 10:42:13 |
| Sistema | Tempo randômico iniciado para o lote 46 | 27/05/2024 10:42:15 |
| Sistema | Tempo randômico iniciado para o lote 47 | 27/05/2024 10:42:17 |
| Sistema | Tempo randômico iniciado para o lote 48 | 27/05/2024 10:42:18 |
| Sistema | Tempo randômico iniciado para o lote 49 | 27/05/2024 10:42:20 |
| Sistema | Tempo randômico iniciado para o lote 50 | 27/05/2024 10:42:22 |
| Sistema | Tempo randômico iniciado para o lote 51 | 27/05/2024 10:42:39 |
| Sistema | Tempo randômico iniciado para o lote 52 | 27/05/2024 10:42:40 |
| Sistema | Tempo randômico iniciado para o lote 53 | 27/05/2024 10:42:43 |
| Sistema | Tempo randômico iniciado para o lote 54 | 27/05/2024 10:42:45 |
| Sistema | Tempo randômico iniciado para o lote 55 | 27/05/2024 10:42:47 |
| Sistema | Tempo randômico iniciado para o lote 56 | 27/05/2024 10:42:49 |
| Sistema | Tempo randômico iniciado para o lote 57 | 27/05/2024 10:42:56 |
| Sistema | Tempo randômico iniciado para o lote 58 | 27/05/2024 10:42:58 |

821
15

| | | |
|---------|---|---------------------|
| Sistema | Tempo randômico iniciado para o lote 59 | 27/05/2024 10:42:59 |
| Sistema | Tempo randômico iniciado para o lote 60 | 27/05/2024 10:43:01 |
| Sistema | Tempo randômico iniciado para o lote 61 | 27/05/2024 10:43:11 |
| Sistema | Tempo randômico iniciado para o lote 62 | 27/05/2024 10:43:14 |
| Sistema | Tempo randômico iniciado para o lote 63 | 27/05/2024 10:43:16 |
| Sistema | Tempo randômico iniciado para o lote 64 | 27/05/2024 10:43:18 |
| Sistema | Tempo randômico iniciado para o lote 65 | 27/05/2024 10:43:20 |
| Sistema | Tempo randômico iniciado para o lote 66 | 27/05/2024 10:43:22 |
| Sistema | Tempo randômico iniciado para o lote 67 | 27/05/2024 10:43:24 |
| Sistema | Tempo randômico iniciado para o lote 68 | 27/05/2024 10:43:25 |
| Sistema | Tempo randômico iniciado para o lote 69 | 27/05/2024 10:43:27 |
| Sistema | Tempo randômico iniciado para o lote 70 | 27/05/2024 10:43:51 |
| Sistema | Tempo randômico iniciado para o lote 71 | 27/05/2024 10:51:59 |
| Sistema | Tempo randômico iniciado para o lote 72 | 27/05/2024 10:52:01 |
| Sistema | Tempo randômico iniciado para o lote 73 | 27/05/2024 10:52:03 |
| Sistema | Tempo randômico iniciado para o lote 74 | 27/05/2024 10:52:05 |
| Sistema | Tempo randômico iniciado para o lote 75 | 27/05/2024 10:52:07 |
| Sistema | Tempo randômico iniciado para o lote 76 | 27/05/2024 10:52:09 |
| Sistema | Tempo randômico iniciado para o lote 77 | 27/05/2024 10:52:12 |
| Sistema | Tempo randômico iniciado para o lote 78 | 27/05/2024 10:52:14 |
| Sistema | Tempo randômico iniciado para o lote 79 | 27/05/2024 10:52:16 |
| Sistema | Tempo randômico iniciado para o lote 80 | 27/05/2024 10:52:18 |
| Sistema | Tempo randômico iniciado para o lote 81 | 27/05/2024 10:52:25 |
| Sistema | Tempo randômico iniciado para o lote 82 | 27/05/2024 10:52:27 |
| Sistema | Tempo randômico iniciado para o lote 83 | 27/05/2024 10:52:29 |
| Sistema | Tempo randômico iniciado para o lote 84 | 27/05/2024 10:52:31 |
| Sistema | Tempo randômico iniciado para o lote 85 | 27/05/2024 10:52:33 |
| Sistema | Tempo randômico iniciado para o lote 86 | 27/05/2024 10:52:35 |
| Sistema | Tempo randômico iniciado para o lote 87 | 27/05/2024 10:52:37 |
| Sistema | Tempo randômico iniciado para o lote 88 | 27/05/2024 10:52:39 |
| Sistema | Tempo randômico iniciado para o lote 89 | 27/05/2024 10:52:41 |
| Sistema | Tempo randômico iniciado para o lote 90 | 27/05/2024 10:52:44 |
| Sistema | Tempo randômico iniciado para o lote 91 | 27/05/2024 10:52:50 |
| Sistema | Tempo randômico iniciado para o lote 92 | 27/05/2024 10:52:51 |
| Sistema | Tempo randômico iniciado para o lote 93 | 27/05/2024 10:52:53 |
| Sistema | Tempo randômico iniciado para o lote 94 | 27/05/2024 10:52:55 |
| Sistema | Tempo randômico iniciado para o lote 95 | 27/05/2024 10:52:57 |
| Sistema | Tempo randômico iniciado para o lote 96 | 27/05/2024 10:53:00 |
| Sistema | Tempo randômico iniciado para o lote 97 | 27/05/2024 10:53:02 |
| Sistema | Tempo randômico iniciado para o lote 98 | 27/05/2024 10:53:04 |
| Sistema | Tempo randômico iniciado para o lote 99 | 27/05/2024 10:53:07 |
| Sistema | Tempo randômico iniciado para o lote 100 | 27/05/2024 10:53:09 |

822

| | | |
|---------|---|---------------------|
| Sistema | Iniciada a fase fechada de lances no lote 01 . Senhores fornecedores deem seus lances! | 27/05/2024 11:06:00 |
| Sistema | Iniciada a fase fechada de lances no lote 02 . Senhores fornecedores deem seus lances! | 27/05/2024 11:06:02 |
| Sistema | Iniciada a fase fechada de lances no lote 03 . Senhores fornecedores deem seus lances! | 27/05/2024 11:06:04 |
| Sistema | Iniciada a fase fechada de lances no lote 04 . Senhores fornecedores deem seus lances! | 27/05/2024 11:06:06 |
| Sistema | Iniciada a fase fechada de lances no lote 05 . Senhores fornecedores deem seus lances! | 27/05/2024 11:06:08 |
| Sistema | Iniciada a fase fechada de lances no lote 06 . Senhores fornecedores deem seus lances! | 27/05/2024 11:06:10 |
| Sistema | Iniciada a fase fechada de lances no lote 07 . Senhores fornecedores deem seus lances! | 27/05/2024 11:06:13 |
| Sistema | Iniciada a fase fechada de lances no lote 08 . Senhores fornecedores deem seus lances! | 27/05/2024 11:06:15 |
| Sistema | Iniciada a fase fechada de lances no lote 09 . Senhores fornecedores deem seus lances! | 27/05/2024 11:06:17 |
| Sistema | Iniciada a fase fechada de lances no lote 10 . Senhores fornecedores deem seus lances! | 27/05/2024 11:06:19 |
| Sistema | Iniciada a fase fechada de lances no lote 11 . Senhores fornecedores deem seus lances! | 27/05/2024 11:06:24 |
| Sistema | Iniciada a fase fechada de lances no lote 12 . Senhores fornecedores deem seus lances! | 27/05/2024 11:06:26 |
| Sistema | Iniciada a fase fechada de lances no lote 13 . Senhores fornecedores deem seus lances! | 27/05/2024 11:06:29 |
| Sistema | Iniciada a fase fechada de lances no lote 14 . Senhores fornecedores deem seus lances! | 27/05/2024 11:06:30 |
| Sistema | Iniciada a fase fechada de lances no lote 15 . Senhores fornecedores deem seus lances! | 27/05/2024 11:06:32 |
| Sistema | Iniciada a fase fechada de lances no lote 16 . Senhores fornecedores deem seus lances! | 27/05/2024 11:06:34 |
| Sistema | Iniciada a fase fechada de lances no lote 17 . Senhores fornecedores deem seus lances! | 27/05/2024 11:06:38 |
| Sistema | Iniciada a fase fechada de lances no lote 18 . Senhores fornecedores deem seus lances! | 27/05/2024 11:06:41 |
| Sistema | Iniciada a fase fechada de lances no lote 19 . Senhores fornecedores deem seus lances! | 27/05/2024 11:06:43 |
| Sistema | Iniciada a fase fechada de lances no lote 20 . Senhores fornecedores deem seus lances! | 27/05/2024 11:06:45 |
| Sistema | Iniciada a fase fechada de lances no lote 21 . Senhores fornecedores deem seus lances! | 27/05/2024 11:06:50 |
| Sistema | Iniciada a fase fechada de lances no lote 22 . Senhores fornecedores deem seus lances! | 27/05/2024 11:06:52 |
| Sistema | Iniciada a fase fechada de lances no lote 23 . Senhores fornecedores deem seus lances! | 27/05/2024 11:06:54 |
| Sistema | Iniciada a fase fechada de lances no lote 24 . Senhores fornecedores deem seus lances! | 27/05/2024 11:06:56 |
| Sistema | Iniciada a fase fechada de lances no lote 25 . Senhores fornecedores deem seus lances! | 27/05/2024 11:06:58 |
| Sistema | Iniciada a fase fechada de lances no lote 26 . Senhores fornecedores deem seus lances! | 27/05/2024 11:09:43 |
| Sistema | Iniciada a fase fechada de lances no lote 27 . Senhores fornecedores deem seus lances! | 27/05/2024 11:09:45 |

1823

| | | |
|--------------|---|---------------------|
| Sistema | Iniciada a fase fechada de lances no lote 28 . Senhores fornecedores deem seus lances! | 27/05/2024 11:09:47 |
| Sistema | Iniciada a fase fechada de lances no lote 29 . Senhores fornecedores deem seus lances! | 27/05/2024 11:09:49 |
| Sistema | Iniciada a fase fechada de lances no lote 30 . Senhores fornecedores deem seus lances! | 27/05/2024 11:09:51 |
| Sistema | Iniciada a fase fechada de lances no lote 31 . Senhores fornecedores deem seus lances! | 27/05/2024 11:09:56 |
| Sistema | Iniciada a fase fechada de lances no lote 32 . Senhores fornecedores deem seus lances! | 27/05/2024 11:09:58 |
| Sistema | Iniciada a fase fechada de lances no lote 33 . Senhores fornecedores deem seus lances! | 27/05/2024 11:10:10 |
| Sistema | Iniciada a fase fechada de lances no lote 34 . Senhores fornecedores deem seus lances! | 27/05/2024 11:10:12 |
| Sistema | Iniciada a fase fechada de lances no lote 35 . Senhores fornecedores deem seus lances! | 27/05/2024 11:10:13 |
| Sistema | Iniciada a fase fechada de lances no lote 36 . Senhores fornecedores deem seus lances! | 27/05/2024 11:10:15 |
| Sistema | Iniciada a fase fechada de lances no lote 37 . Senhores fornecedores deem seus lances! | 27/05/2024 11:10:17 |
| Sistema | Iniciada a fase fechada de lances no lote 38 . Senhores fornecedores deem seus lances! | 27/05/2024 11:10:19 |
| Sistema | Iniciada a fase fechada de lances no lote 39 . Senhores fornecedores deem seus lances! | 27/05/2024 11:10:20 |
| Sistema | Iniciada a fase fechada de lances no lote 40 . Senhores fornecedores deem seus lances! | 27/05/2024 11:10:22 |
| Sistema | Iniciada a fase fechada de lances no lote 41 . Senhores fornecedores deem seus lances! | 27/05/2024 11:10:39 |
| Sistema | Iniciada a fase fechada de lances no lote 42 . Senhores fornecedores deem seus lances! | 27/05/2024 11:10:41 |
| Sistema | Iniciada a fase fechada de lances no lote 43 . Senhores fornecedores deem seus lances! | 27/05/2024 11:10:42 |
| Sistema | Iniciada a fase fechada de lances no lote 44 . Senhores fornecedores deem seus lances! | 27/05/2024 11:10:44 |
| Sistema | Iniciada a fase fechada de lances no lote 45 . Senhores fornecedores deem seus lances! | 27/05/2024 11:10:45 |
| Sistema | Iniciada a fase fechada de lances no lote 46 . Senhores fornecedores deem seus lances! | 27/05/2024 11:10:47 |
| Sistema | Iniciada a fase fechada de lances no lote 47 . Senhores fornecedores deem seus lances! | 27/05/2024 11:10:49 |
| Sistema | Iniciada a fase fechada de lances no lote 48 . Senhores fornecedores deem seus lances! | 27/05/2024 11:10:51 |
| Sistema | Iniciada a fase fechada de lances no lote 49 . Senhores fornecedores deem seus lances! | 27/05/2024 11:10:53 |
| Sistema | Iniciada a fase fechada de lances no lote 50 . Senhores fornecedores deem seus lances! | 27/05/2024 11:10:55 |
| Pregoeiro(a) | Em relação ao lote 13 houve empate entre fornecedores ME/EPP/COOP, foi realizado o sorteio eletrônico pelo sistema entre os fornecedores empatados. | 27/05/2024 11:15:22 |
| Sistema | O fornecedor 07 teve seu lance final aceito para o lote 01 . A proposta foi atualizada automaticamente com o valor unitário do melhor lance. | 27/05/2024 11:31:16 |
| Sistema | O fornecedor 07 teve seu lance final aceito para o lote 02 . A proposta foi atualizada automaticamente com o valor unitário do melhor lance. | 27/05/2024 11:31:20 |
| Sistema | O fornecedor 07 teve seu lance final aceito para o lote 03 . A proposta foi atualizada automaticamente com o valor unitário do melhor lance. | 27/05/2024 11:31:24 |

824
8

| | | |
|---------|--|---------------------|
| Sistema | O fornecedor 07 teve seu lance final aceito para o lote 04 . A proposta foi atualizada automaticamente com o valor unitário do melhor lance. | 27/05/2024 11:31:27 |
| Sistema | Iniciada a fase fechada de lances no lote 51 . Senhores fornecedores deem seus lances! | 27/05/2024 11:32:30 |
| Sistema | Iniciada a fase fechada de lances no lote 52 . Senhores fornecedores deem seus lances! | 27/05/2024 11:32:32 |
| Sistema | Iniciada a fase fechada de lances no lote 53 . Senhores fornecedores deem seus lances! | 27/05/2024 11:32:36 |
| Sistema | Iniciada a fase fechada de lances no lote 54 . Senhores fornecedores deem seus lances! | 27/05/2024 11:32:38 |
| Sistema | Iniciada a fase fechada de lances no lote 55 . Senhores fornecedores deem seus lances! | 27/05/2024 11:32:40 |
| Sistema | Iniciada a fase fechada de lances no lote 56 . Senhores fornecedores deem seus lances! | 27/05/2024 11:32:43 |
| Sistema | Iniciada a fase fechada de lances no lote 57 . Senhores fornecedores deem seus lances! | 27/05/2024 11:32:44 |
| Sistema | Iniciada a fase fechada de lances no lote 58 . Senhores fornecedores deem seus lances! | 27/05/2024 11:32:46 |
| Sistema | Iniciada a fase fechada de lances no lote 59 . Senhores fornecedores deem seus lances! | 27/05/2024 11:32:48 |
| Sistema | Iniciada a fase fechada de lances no lote 60 . Senhores fornecedores deem seus lances! | 27/05/2024 11:32:50 |
| Sistema | Iniciada a fase fechada de lances no lote 61 . Senhores fornecedores deem seus lances! | 27/05/2024 11:32:55 |
| Sistema | Iniciada a fase fechada de lances no lote 62 . Senhores fornecedores deem seus lances! | 27/05/2024 11:32:56 |
| Sistema | Iniciada a fase fechada de lances no lote 63 . Senhores fornecedores deem seus lances! | 27/05/2024 11:32:58 |
| Sistema | Iniciada a fase fechada de lances no lote 64 . Senhores fornecedores deem seus lances! | 27/05/2024 11:33:00 |
| Sistema | Iniciada a fase fechada de lances no lote 65 . Senhores fornecedores deem seus lances! | 27/05/2024 11:33:02 |
| Sistema | Iniciada a fase fechada de lances no lote 66 . Senhores fornecedores deem seus lances! | 27/05/2024 11:33:04 |
| Sistema | Iniciada a fase fechada de lances no lote 67 . Senhores fornecedores deem seus lances! | 27/05/2024 11:33:06 |
| Sistema | Iniciada a fase fechada de lances no lote 68 . Senhores fornecedores deem seus lances! | 27/05/2024 11:33:08 |
| Sistema | Iniciada a fase fechada de lances no lote 69 . Senhores fornecedores deem seus lances! | 27/05/2024 11:33:10 |
| Sistema | Iniciada a fase fechada de lances no lote 70 . Senhores fornecedores deem seus lances! | 27/05/2024 11:33:12 |
| Sistema | Iniciada a fase fechada de lances no lote 71 . Senhores fornecedores deem seus lances! | 27/05/2024 11:33:18 |
| Sistema | Iniciada a fase fechada de lances no lote 72 . Senhores fornecedores deem seus lances! | 27/05/2024 11:33:19 |
| Sistema | Iniciada a fase fechada de lances no lote 73 . Senhores fornecedores deem seus lances! | 27/05/2024 11:33:21 |
| Sistema | Iniciada a fase fechada de lances no lote 74 . Senhores fornecedores deem seus lances! | 27/05/2024 11:33:22 |
| Sistema | Iniciada a fase fechada de lances no lote 75 . Senhores fornecedores deem seus lances! | 27/05/2024 11:33:24 |
| Sistema | Iniciada a fase fechada de lances no lote 76 . Senhores fornecedores deem seus lances! | 27/05/2024 11:37:59 |

| | | |
|--------------|--|---------------------|
| Sistema | Iniciada a fase fechada de lances no lote 77 . Senhores fornecedores deem seus lances! | 27/05/2024 11:38:01 |
| Sistema | Iniciada a fase fechada de lances no lote 78 . Senhores fornecedores deem seus lances! | 27/05/2024 11:38:08 |
| Sistema | Iniciada a fase fechada de lances no lote 79 . Senhores fornecedores deem seus lances! | 27/05/2024 11:38:10 |
| Sistema | Iniciada a fase fechada de lances no lote 80 . Senhores fornecedores deem seus lances! | 27/05/2024 11:38:13 |
| Sistema | Iniciada a fase fechada de lances no lote 81 . Senhores fornecedores deem seus lances! | 27/05/2024 11:38:21 |
| Sistema | Iniciada a fase fechada de lances no lote 82 . Senhores fornecedores deem seus lances! | 27/05/2024 11:38:24 |
| Sistema | Iniciada a fase fechada de lances no lote 83 . Senhores fornecedores deem seus lances! | 27/05/2024 11:38:26 |
| Sistema | Iniciada a fase fechada de lances no lote 84 . Senhores fornecedores deem seus lances! | 27/05/2024 11:38:28 |
| Sistema | Iniciada a fase fechada de lances no lote 85 . Senhores fornecedores deem seus lances! | 27/05/2024 11:38:30 |
| Sistema | Iniciada a fase fechada de lances no lote 86 . Senhores fornecedores deem seus lances! | 27/05/2024 11:38:33 |
| Sistema | Iniciada a fase fechada de lances no lote 87 . Senhores fornecedores deem seus lances! | 27/05/2024 11:38:36 |
| Sistema | Iniciada a fase fechada de lances no lote 88 . Senhores fornecedores deem seus lances! | 27/05/2024 11:38:38 |
| Sistema | Iniciada a fase fechada de lances no lote 89 . Senhores fornecedores deem seus lances! | 27/05/2024 11:38:40 |
| Sistema | Iniciada a fase fechada de lances no lote 90 . Senhores fornecedores deem seus lances! | 27/05/2024 11:38:42 |
| Sistema | Iniciada a fase fechada de lances no lote 91 . Senhores fornecedores deem seus lances! | 27/05/2024 11:38:49 |
| Sistema | Iniciada a fase fechada de lances no lote 92 . Senhores fornecedores deem seus lances! | 27/05/2024 11:38:50 |
| Sistema | Iniciada a fase fechada de lances no lote 93 . Senhores fornecedores deem seus lances! | 27/05/2024 11:38:52 |
| Sistema | Iniciada a fase fechada de lances no lote 94 . Senhores fornecedores deem seus lances! | 27/05/2024 11:38:56 |
| Sistema | Iniciada a fase fechada de lances no lote 95 . Senhores fornecedores deem seus lances! | 27/05/2024 11:38:58 |
| Sistema | Iniciada a fase fechada de lances no lote 96 . Senhores fornecedores deem seus lances! | 27/05/2024 11:38:59 |
| Sistema | Iniciada a fase fechada de lances no lote 97 . Senhores fornecedores deem seus lances! | 27/05/2024 11:39:03 |
| Sistema | Iniciada a fase fechada de lances no lote 98 . Senhores fornecedores deem seus lances! | 27/05/2024 11:39:05 |
| Sistema | Iniciada a fase fechada de lances no lote 99 . Senhores fornecedores deem seus lances! | 27/05/2024 11:39:07 |
| Sistema | Iniciada a fase fechada de lances no lote 100 . Senhores fornecedores deem seus lances! | 27/05/2024 11:39:11 |
| Pregociro(a) | Senhores, informo que faremos uma breve pausa para almoço. Retornaremos às 13h00. Obrigado. | 27/05/2024 11:48:44 |
| Pregociro(a) | Boa tarde, iremos dar continuidade a fase de lances! | 27/05/2024 13:08:27 |
| Sistema | Iniciada a fase de lances no lote 101 . Senhores fornecedores deem seus lances! | 27/05/2024 13:10:15 |
| Sistema | Iniciada a fase de lances no lote 110 . Senhores fornecedores deem seus lances! | 27/05/2024 13:10:54 |
| Sistema | Iniciada a fase de lances no lote 104 . Senhores fornecedores deem seus lances! | 27/05/2024 13:10:54 |

| | | |
|---------|--|---------------------|
| Sistema | Iniciada a fase de lances no lote 143 . Senhores fornecedores deem seus lances! | 27/05/2024 13:28:47 |
| Sistema | Iniciada a fase de lances no lote 150 . Senhores fornecedores deem seus lances! | 27/05/2024 13:28:47 |
| Sistema | Iniciada a fase de lances no lote 147 . Senhores fornecedores deem seus lances! | 27/05/2024 13:28:47 |
| Sistema | Iniciada a fase de lances no lote 144 . Senhores fornecedores deem seus lances! | 27/05/2024 13:28:47 |
| Sistema | Iniciada a fase de lances no lote 145 . Senhores fornecedores deem seus lances! | 27/05/2024 13:28:47 |
| Sistema | Iniciada a fase de lances no lote 151 . Senhores fornecedores deem seus lances! | 27/05/2024 13:44:29 |
| Sistema | Iniciada a fase de lances no lote 153 . Senhores fornecedores deem seus lances! | 27/05/2024 13:44:29 |
| Sistema | Iniciada a fase de lances no lote 152 . Senhores fornecedores deem seus lances! | 27/05/2024 13:44:29 |
| Sistema | Iniciada a fase de lances no lote 154 . Senhores fornecedores deem seus lances! | 27/05/2024 13:44:29 |
| Sistema | Iniciada a fase de lances no lote 155 . Senhores fornecedores deem seus lances! | 27/05/2024 13:44:30 |
| Sistema | Iniciada a fase de lances no lote 157 . Senhores fornecedores deem seus lances! | 27/05/2024 13:44:30 |
| Sistema | Iniciada a fase de lances no lote 159 . Senhores fornecedores deem seus lances! | 27/05/2024 13:44:30 |
| Sistema | Iniciada a fase de lances no lote 156 . Senhores fornecedores deem seus lances! | 27/05/2024 13:44:30 |
| Sistema | Iniciada a fase de lances no lote 160 . Senhores fornecedores deem seus lances! | 27/05/2024 13:44:30 |
| Sistema | Iniciada a fase de lances no lote 158 . Senhores fornecedores deem seus lances! | 27/05/2024 13:44:30 |
| Sistema | Iniciada a fase de lances no lote 164 . Senhores fornecedores deem seus lances! | 27/05/2024 13:44:41 |
| Sistema | Iniciada a fase de lances no lote 162 . Senhores fornecedores deem seus lances! | 27/05/2024 13:44:41 |
| Sistema | Iniciada a fase de lances no lote 163 . Senhores fornecedores deem seus lances! | 27/05/2024 13:44:41 |
| Sistema | Iniciada a fase de lances no lote 161 . Senhores fornecedores deem seus lances! | 27/05/2024 13:44:41 |
| Sistema | Iniciada a fase de lances no lote 165 . Senhores fornecedores deem seus lances! | 27/05/2024 13:44:41 |
| Sistema | Tempo randômico iniciado para o lote 101 . | 27/05/2024 13:56:15 |
| Sistema | Tempo randômico iniciado para o lote 102 . | 27/05/2024 13:56:17 |
| Sistema | Tempo randômico iniciado para o lote 103 . | 27/05/2024 13:56:19 |
| Sistema | Tempo randômico iniciado para o lote 104 . | 27/05/2024 13:56:21 |
| Sistema | Tempo randômico iniciado para o lote 105 . | 27/05/2024 13:56:22 |
| Sistema | Tempo randômico iniciado para o lote 106 . | 27/05/2024 13:56:24 |
| Sistema | Tempo randômico iniciado para o lote 107 . | 27/05/2024 13:56:27 |
| Sistema | Tempo randômico iniciado para o lote 108 . | 27/05/2024 13:56:28 |
| Sistema | Tempo randômico iniciado para o lote 109 . | 27/05/2024 13:56:30 |
| Sistema | Tempo randômico iniciado para o lote 110 . | 27/05/2024 13:56:35 |
| Sistema | Tempo randômico iniciado para o lote 111 . | 27/05/2024 13:56:42 |
| Sistema | Tempo randômico iniciado para o lote 112 . | 27/05/2024 13:56:44 |
| Sistema | Tempo randômico iniciado para o lote 113 . | 27/05/2024 13:56:46 |
| Sistema | Tempo randômico iniciado para o lote 114 . | 27/05/2024 13:56:49 |
| Sistema | Tempo randômico iniciado para o lote 115 . | 27/05/2024 13:56:51 |
| Sistema | Tempo randômico iniciado para o lote 116 . | 27/05/2024 13:56:53 |
| Sistema | Tempo randômico iniciado para o lote 117 . | 27/05/2024 13:56:55 |
| Sistema | Tempo randômico iniciado para o lote 118 . | 27/05/2024 13:56:57 |
| Sistema | Tempo randômico iniciado para o lote 119 . | 27/05/2024 13:56:58 |
| Sistema | Tempo randômico iniciado para o lote 120 . | 27/05/2024 13:57:00 |
| Sistema | Tempo randômico iniciado para o lote 121 . | 27/05/2024 13:57:05 |
| Sistema | Tempo randômico iniciado para o lote 122 . | 27/05/2024 13:57:06 |

828
6

| | | |
|---------|--|---------------------|
| Sistema | Tempo randômico iniciado para o lote 123 | 27/05/2024 13:57:08 |
| Sistema | Tempo randômico iniciado para o lote 124 | 27/05/2024 13:57:10 |
| Sistema | Tempo randômico iniciado para o lote 125 | 27/05/2024 13:57:12 |
| Sistema | Tempo randômico iniciado para o lote 126 | 27/05/2024 14:08:45 |
| Sistema | Tempo randômico iniciado para o lote 127 | 27/05/2024 14:08:49 |
| Sistema | Tempo randômico iniciado para o lote 128 | 27/05/2024 14:08:52 |
| Sistema | Tempo randômico iniciado para o lote 129 | 27/05/2024 14:08:54 |
| Sistema | Tempo randômico iniciado para o lote 130 | 27/05/2024 14:08:56 |
| Sistema | Tempo randômico iniciado para o lote 131 | 27/05/2024 14:09:03 |
| Sistema | Tempo randômico iniciado para o lote 132 | 27/05/2024 14:09:05 |
| Sistema | Tempo randômico iniciado para o lote 133 | 27/05/2024 14:09:07 |
| Sistema | Tempo randômico iniciado para o lote 134 | 27/05/2024 14:09:10 |
| Sistema | Tempo randômico iniciado para o lote 135 | 27/05/2024 14:09:12 |
| Sistema | Tempo randômico iniciado para o lote 136 | 27/05/2024 14:09:15 |
| Sistema | Tempo randômico iniciado para o lote 137 | 27/05/2024 14:09:17 |
| Sistema | Tempo randômico iniciado para o lote 138 | 27/05/2024 14:09:19 |
| Sistema | Tempo randômico iniciado para o lote 139 | 27/05/2024 14:09:20 |
| Sistema | Tempo randômico iniciado para o lote 140 | 27/05/2024 14:09:23 |
| Sistema | Tempo randômico iniciado para o lote 141 | 27/05/2024 14:09:27 |
| Sistema | Tempo randômico iniciado para o lote 142 | 27/05/2024 14:09:30 |
| Sistema | Tempo randômico iniciado para o lote 143 | 27/05/2024 14:09:32 |
| Sistema | Tempo randômico iniciado para o lote 144 | 27/05/2024 14:09:34 |
| Sistema | Tempo randômico iniciado para o lote 145 | 27/05/2024 14:09:36 |
| Sistema | Tempo randômico iniciado para o lote 146 | 27/05/2024 14:09:38 |
| Sistema | Tempo randômico iniciado para o lote 147 | 27/05/2024 14:09:41 |
| Sistema | Tempo randômico iniciado para o lote 148 | 27/05/2024 14:09:43 |
| Sistema | Tempo randômico iniciado para o lote 149 | 27/05/2024 14:09:45 |
| Sistema | Tempo randômico iniciado para o lote 150 | 27/05/2024 14:09:47 |
| Sistema | Tempo randômico iniciado para o lote 151 | 27/05/2024 14:18:41 |
| Sistema | Tempo randômico iniciado para o lote 152 | 27/05/2024 14:18:45 |
| Sistema | Tempo randômico iniciado para o lote 153 | 27/05/2024 14:18:49 |
| Sistema | Tempo randômico iniciado para o lote 154 | 27/05/2024 14:18:51 |
| Sistema | Tempo randômico iniciado para o lote 155 | 27/05/2024 14:18:54 |
| Sistema | Tempo randômico iniciado para o lote 156 | 27/05/2024 14:18:56 |
| Sistema | Tempo randômico iniciado para o lote 157 | 27/05/2024 14:19:03 |
| Sistema | Tempo randômico iniciado para o lote 158 | 27/05/2024 14:19:06 |
| Sistema | Tempo randômico iniciado para o lote 159 | 27/05/2024 14:19:10 |
| Sistema | Tempo randômico iniciado para o lote 160 | 27/05/2024 14:19:13 |
| Sistema | Tempo randômico iniciado para o lote 161 | 27/05/2024 14:19:21 |
| Sistema | Tempo randômico iniciado para o lote 162 | 27/05/2024 14:19:23 |
| Sistema | Tempo randômico iniciado para o lote 163 | 27/05/2024 14:19:24 |
| Sistema | Tempo randômico iniciado para o lote 164 | 27/05/2024 14:19:27 |

829
14

| | | |
|---------|--|---------------------|
| Sistema | Tempo randômico iniciado para o lote 165 . | 27/05/2024 14:19:28 |
| Sistema | Iniciada a fase fechada de lances no lote 101 . Senhores fornecedores deem seus lances! | 27/05/2024 14:29:01 |
| Sistema | Iniciada a fase fechada de lances no lote 102 . Senhores fornecedores deem seus lances! | 27/05/2024 14:29:03 |
| Sistema | Iniciada a fase fechada de lances no lote 103 . Senhores fornecedores deem seus lances! | 27/05/2024 14:29:06 |
| Sistema | Iniciada a fase fechada de lances no lote 104 . Senhores fornecedores deem seus lances! | 27/05/2024 14:29:08 |
| Sistema | Iniciada a fase fechada de lances no lote 105 . Senhores fornecedores deem seus lances! | 27/05/2024 14:29:10 |
| Sistema | Iniciada a fase fechada de lances no lote 106 . Senhores fornecedores deem seus lances! | 27/05/2024 14:29:13 |
| Sistema | Iniciada a fase fechada de lances no lote 107 . Senhores fornecedores deem seus lances! | 27/05/2024 14:29:15 |
| Sistema | Iniciada a fase fechada de lances no lote 108 . Senhores fornecedores deem seus lances! | 27/05/2024 14:29:16 |
| Sistema | Iniciada a fase fechada de lances no lote 109 . Senhores fornecedores deem seus lances! | 27/05/2024 14:29:18 |
| Sistema | Iniciada a fase fechada de lances no lote 110 . Senhores fornecedores deem seus lances! | 27/05/2024 14:29:20 |
| Sistema | Iniciada a fase fechada de lances no lote 111 . Senhores fornecedores deem seus lances! | 27/05/2024 14:29:26 |
| Sistema | Iniciada a fase fechada de lances no lote 112 . Senhores fornecedores deem seus lances! | 27/05/2024 14:29:29 |
| Sistema | Iniciada a fase fechada de lances no lote 113 . Senhores fornecedores deem seus lances! | 27/05/2024 14:29:32 |
| Sistema | Iniciada a fase fechada de lances no lote 114 . Senhores fornecedores deem seus lances! | 27/05/2024 14:29:34 |
| Sistema | Iniciada a fase fechada de lances no lote 115 . Senhores fornecedores deem seus lances! | 27/05/2024 14:29:37 |
| Sistema | Iniciada a fase fechada de lances no lote 116 . Senhores fornecedores deem seus lances! | 27/05/2024 14:29:41 |
| Sistema | Iniciada a fase fechada de lances no lote 117 . Senhores fornecedores deem seus lances! | 27/05/2024 14:29:45 |
| Sistema | Iniciada a fase fechada de lances no lote 118 . Senhores fornecedores deem seus lances! | 27/05/2024 14:29:48 |
| Sistema | Iniciada a fase fechada de lances no lote 119 . Senhores fornecedores deem seus lances! | 27/05/2024 14:29:51 |
| Sistema | Iniciada a fase fechada de lances no lote 120 . Senhores fornecedores deem seus lances! | 27/05/2024 14:29:53 |
| Sistema | Iniciada a fase fechada de lances no lote 121 . Senhores fornecedores deem seus lances! | 27/05/2024 14:30:01 |
| Sistema | Iniciada a fase fechada de lances no lote 122 . Senhores fornecedores deem seus lances! | 27/05/2024 14:30:05 |
| Sistema | Iniciada a fase fechada de lances no lote 123 . Senhores fornecedores deem seus lances! | 27/05/2024 14:30:09 |
| Sistema | Iniciada a fase fechada de lances no lote 124 . Senhores fornecedores deem seus lances! | 27/05/2024 14:30:12 |
| Sistema | Iniciada a fase fechada de lances no lote 125 . Senhores fornecedores deem seus lances! | 27/05/2024 14:30:14 |
| Sistema | Iniciada a fase fechada de lances no lote 126 . Senhores fornecedores deem seus lances! | 27/05/2024 14:35:35 |
| Sistema | Iniciada a fase fechada de lances no lote 127 . Senhores fornecedores deem seus lances! | 27/05/2024 14:35:39 |

030
830

| | | |
|---------|--|---------------------|
| Sistema | Iniciada a fase fechada de lances no lote 128 . Senhores fornecedores deem seus lances! | 27/05/2024 14:35:44 |
| Sistema | Iniciada a fase fechada de lances no lote 129 . Senhores fornecedores deem seus lances! | 27/05/2024 14:35:47 |
| Sistema | Iniciada a fase fechada de lances no lote 130 . Senhores fornecedores deem seus lances! | 27/05/2024 14:35:51 |
| Sistema | Iniciada a fase fechada de lances no lote 131 . Senhores fornecedores deem seus lances! | 27/05/2024 14:36:00 |
| Sistema | Iniciada a fase fechada de lances no lote 132 . Senhores fornecedores deem seus lances! | 27/05/2024 14:36:02 |
| Sistema | Iniciada a fase fechada de lances no lote 133 . Senhores fornecedores deem seus lances! | 27/05/2024 14:36:05 |
| Sistema | Iniciada a fase fechada de lances no lote 134 . Senhores fornecedores deem seus lances! | 27/05/2024 14:36:07 |
| Sistema | Iniciada a fase fechada de lances no lote 135 . Senhores fornecedores deem seus lances! | 27/05/2024 14:36:09 |
| Sistema | Iniciada a fase fechada de lances no lote 136 . Senhores fornecedores deem seus lances! | 27/05/2024 14:36:11 |
| Sistema | Iniciada a fase fechada de lances no lote 137 . Senhores fornecedores deem seus lances! | 27/05/2024 14:36:12 |
| Sistema | Iniciada a fase fechada de lances no lote 138 . Senhores fornecedores deem seus lances! | 27/05/2024 14:36:15 |
| Sistema | Iniciada a fase fechada de lances no lote 139 . Senhores fornecedores deem seus lances! | 27/05/2024 14:36:18 |
| Sistema | Iniciada a fase fechada de lances no lote 140 . Senhores fornecedores deem seus lances! | 27/05/2024 14:36:19 |
| Sistema | Iniciada a fase fechada de lances no lote 141 . Senhores fornecedores deem seus lances! | 27/05/2024 14:36:24 |
| Sistema | Iniciada a fase fechada de lances no lote 142 . Senhores fornecedores deem seus lances! | 27/05/2024 14:36:27 |
| Sistema | Iniciada a fase fechada de lances no lote 143 . Senhores fornecedores deem seus lances! | 27/05/2024 14:36:28 |
| Sistema | Iniciada a fase fechada de lances no lote 144 . Senhores fornecedores deem seus lances! | 27/05/2024 14:36:30 |
| Sistema | Iniciada a fase fechada de lances no lote 145 . Senhores fornecedores deem seus lances! | 27/05/2024 14:36:33 |
| Sistema | Iniciada a fase fechada de lances no lote 146 . Senhores fornecedores deem seus lances! | 27/05/2024 14:36:35 |
| Sistema | Iniciada a fase fechada de lances no lote 147 . Senhores fornecedores deem seus lances! | 27/05/2024 14:36:38 |
| Sistema | Iniciada a fase fechada de lances no lote 148 . Senhores fornecedores deem seus lances! | 27/05/2024 14:36:40 |
| Sistema | Iniciada a fase fechada de lances no lote 149 . Senhores fornecedores deem seus lances! | 27/05/2024 14:36:42 |
| Sistema | Iniciada a fase fechada de lances no lote 150 . Senhores fornecedores deem seus lances! | 27/05/2024 14:36:44 |
| Sistema | Iniciada a fase fechada de lances no lote 151 . Senhores fornecedores deem seus lances! | 27/05/2024 14:41:54 |
| Sistema | Iniciada a fase fechada de lances no lote 152 . Senhores fornecedores deem seus lances! | 27/05/2024 14:41:56 |
| Sistema | Iniciada a fase fechada de lances no lote 153 . Senhores fornecedores deem seus lances! | 27/05/2024 14:41:59 |
| Sistema | Iniciada a fase fechada de lances no lote 154 . Senhores fornecedores deem seus lances! | 27/05/2024 14:42:02 |

831

| | | |
|--------------|--|---------------------|
| Sistema | Iniciada a fase fechada de lances no lote 155 . Senhores fornecedores deem seus lances! | 27/05/2024 14:42:06 |
| Sistema | Iniciada a fase fechada de lances no lote 156 . Senhores fornecedores deem seus lances! | 27/05/2024 14:42:08 |
| Sistema | Iniciada a fase fechada de lances no lote 157 . Senhores fornecedores deem seus lances! | 27/05/2024 14:42:12 |
| Sistema | Iniciada a fase fechada de lances no lote 158 . Senhores fornecedores deem seus lances! | 27/05/2024 14:42:15 |
| Sistema | Iniciada a fase fechada de lances no lote 159 . Senhores fornecedores deem seus lances! | 27/05/2024 14:42:17 |
| Sistema | Iniciada a fase fechada de lances no lote 160 . Senhores fornecedores deem seus lances! | 27/05/2024 14:42:19 |
| Sistema | Iniciada a fase fechada de lances no lote 161 . Senhores fornecedores deem seus lances! | 27/05/2024 14:42:30 |
| Sistema | Iniciada a fase fechada de lances no lote 162 . Senhores fornecedores deem seus lances! | 27/05/2024 14:42:32 |
| Sistema | Iniciada a fase fechada de lances no lote 163 . Senhores fornecedores deem seus lances! | 27/05/2024 14:42:33 |
| Sistema | Iniciada a fase fechada de lances no lote 164 . Senhores fornecedores deem seus lances! | 27/05/2024 14:42:36 |
| Sistema | Iniciada a fase fechada de lances no lote 165 . Senhores fornecedores deem seus lances! | 27/05/2024 14:42:37 |
| Pregoeiro(a) | Em relação ao lote 125 houve empate entre fornecedores ME/EPP/COOP, foi realizado o sorteio eletrônico pelo sistema entre os fornecedores empalados. | 27/05/2024 14:47:52 |
| Sistema | O fornecedor 07 teve seu lance final aceito para o lote 01 . A proposta foi atualizada automaticamente com o valor unitário do melhor lance. | 27/05/2024 14:56:25 |
| Sistema | O fornecedor 07 teve seu lance final aceito para o lote 02 . A proposta foi atualizada automaticamente com o valor unitário do melhor lance. | 27/05/2024 14:56:28 |
| Sistema | O fornecedor 07 teve seu lance final aceito para o lote 03 . A proposta foi atualizada automaticamente com o valor unitário do melhor lance. | 27/05/2024 14:56:30 |
| Sistema | O fornecedor 07 teve seu lance final aceito para o lote 04 . A proposta foi atualizada automaticamente com o valor unitário do melhor lance. | 27/05/2024 14:56:32 |
| Sistema | O fornecedor 07 teve seu lance final aceito para o lote 05 . A proposta foi atualizada automaticamente com o valor unitário do melhor lance. | 27/05/2024 14:56:35 |
| Sistema | O fornecedor 07 teve seu lance final aceito para o lote 06 . A proposta foi atualizada automaticamente com o valor unitário do melhor lance. | 27/05/2024 14:56:38 |
| Sistema | O fornecedor 08 teve seu lance final aceito para o lote 07 . A proposta foi atualizada automaticamente com o valor unitário do melhor lance. | 27/05/2024 14:56:40 |
| Sistema | O fornecedor 07 teve seu lance final aceito para o lote 08 . A proposta foi atualizada automaticamente com o valor unitário do melhor lance. | 27/05/2024 14:56:45 |
| Sistema | O fornecedor 07 teve seu lance final aceito para o lote 09 . A proposta foi atualizada automaticamente com o valor unitário do melhor lance. | 27/05/2024 14:56:51 |
| Sistema | O fornecedor 07 teve seu lance final aceito para o lote 10 . A proposta foi atualizada automaticamente com o valor unitário do melhor lance. | 27/05/2024 14:56:53 |
| Sistema | O fornecedor 08 teve seu lance final aceito para o lote 11 . A proposta foi atualizada automaticamente com o valor unitário do melhor lance. | 27/05/2024 14:57:14 |
| Sistema | O fornecedor 07 teve seu lance final aceito para o lote 12 . A proposta foi atualizada automaticamente com o valor unitário do melhor lance. | 27/05/2024 14:57:16 |
| Sistema | O fornecedor 08 teve seu lance final aceito para o lote 13 . A proposta foi atualizada automaticamente com o valor unitário do melhor lance. | 27/05/2024 14:57:17 |
| Sistema | O fornecedor 08 teve seu lance final aceito para o lote 14 . A proposta foi atualizada automaticamente com o valor unitário do melhor lance. | 27/05/2024 14:57:19 |
| Sistema | O fornecedor 02 teve seu lance final aceito para o lote 15 . A proposta foi atualizada automaticamente com o valor unitário do melhor lance. | 27/05/2024 14:57:21 |

8320

| | | |
|--------------|--|---------------------|
| Sistema | O fornecedor 07 teve seu lance final aceito para o lote 151 . A proposta foi atualizada automaticamente com o valor unitário do melhor lance. | 27/05/2024 15:03:40 |
| Sistema | O fornecedor 07 teve seu lance final aceito para o lote 152 . A proposta foi atualizada automaticamente com o valor unitário do melhor lance. | 27/05/2024 15:03:42 |
| Sistema | O fornecedor 07 teve seu lance final aceito para o lote 153 . A proposta foi atualizada automaticamente com o valor unitário do melhor lance. | 27/05/2024 15:03:44 |
| Sistema | O fornecedor 07 teve seu lance final aceito para o lote 154 . A proposta foi atualizada automaticamente com o valor unitário do melhor lance. | 27/05/2024 15:03:46 |
| Sistema | O fornecedor 07 teve seu lance final aceito para o lote 155 . A proposta foi atualizada automaticamente com o valor unitário do melhor lance. | 27/05/2024 15:03:48 |
| Sistema | O fornecedor 06 teve seu lance final aceito para o lote 156 . A proposta foi atualizada automaticamente com o valor unitário do melhor lance. | 27/05/2024 15:03:49 |
| Sistema | O fornecedor 07 teve seu lance final aceito para o lote 157 . A proposta foi atualizada automaticamente com o valor unitário do melhor lance. | 27/05/2024 15:03:51 |
| Sistema | O fornecedor 07 teve seu lance final aceito para o lote 158 . A proposta foi atualizada automaticamente com o valor unitário do melhor lance. | 27/05/2024 15:03:54 |
| Sistema | O fornecedor 07 teve seu lance final aceito para o lote 159 . A proposta foi atualizada automaticamente com o valor unitário do melhor lance. | 27/05/2024 15:03:55 |
| Sistema | O fornecedor 07 teve seu lance final aceito para o lote 160 . A proposta foi atualizada automaticamente com o valor unitário do melhor lance. | 27/05/2024 15:03:58 |
| Sistema | O fornecedor 07 teve seu lance final aceito para o lote 161 . A proposta foi atualizada automaticamente com o valor unitário do melhor lance. | 27/05/2024 15:04:03 |
| Sistema | O fornecedor 07 teve seu lance final aceito para o lote 162 . A proposta foi atualizada automaticamente com o valor unitário do melhor lance. | 27/05/2024 15:04:05 |
| Sistema | O fornecedor 07 teve seu lance final aceito para o lote 163 . A proposta foi atualizada automaticamente com o valor unitário do melhor lance. | 27/05/2024 15:04:07 |
| Sistema | O fornecedor 07 teve seu lance final aceito para o lote 164 . A proposta foi atualizada automaticamente com o valor unitário do melhor lance. | 27/05/2024 15:04:09 |
| Sistema | O fornecedor 07 teve seu lance final aceito para o lote 165 . A proposta foi atualizada automaticamente com o valor unitário do melhor lance. | 27/05/2024 15:04:11 |
| Pregoeiro(a) | Fornecedor: C. V. COMERCIO DE MATERIAIS DE CONSTRUCAO LTDA, para fins de comprovação de exequibilidade, solicito o envio de Composição de Preços para os itens: 98 e 106, com todas as despesas necessárias para perfeita entrega do item, anexo com Notas Fiscais com data de emissão antes da abertura da sessão (aquelas Nfs que possuírem outros itens em seu conteúdo, peço por gentileza que seja grifado apenas o item ao qual se refere a composição). Prazo para envio de 02 (duas) horas a contar desta solicitação. | 27/05/2024 15:50:29 |
| Pregoeiro(a) | Fornecedor: TALENTOS D AGUA REPRESENTACAO PROJETOS ASSESSORIA LTDA, para fins de comprovação de exequibilidade, solicito o envio de Composição de Preços para os itens: 28, 35, 36, 37, 45, 51, 52, 53, 54, 55, 69, 73, 74, 78, 79, 82, 94, 95, 86, 99, com todas as despesas necessárias para perfeita entrega do item, anexo com Notas Fiscais com data de emissão antes da abertura da sessão (aquelas Nfs que possuírem outros itens em seu conteúdo, peço por gentileza que seja grifado apenas o item ao qual se refere a composição). Prazo para envio de 02 (duas) horas a contar desta solicitação. . | 27/05/2024 15:51:09 |
| Pregoeiro(a) | Fornecedor: Galina & Lunardi LTDA-ME, para fins de comprovação de exequibilidade, solicito o envio de Composição de Preços para os itens: 80, com todas as despesas necessárias para perfeita entrega do item, anexo com Notas Fiscais com data de emissão antes da abertura da sessão (aquelas Nfs que possuírem outros itens em seu conteúdo, peço por gentileza que seja grifado apenas o item ao qual se refere a composição). Prazo para envio de 02 (duas) horas a contar desta solicitação. . | 27/05/2024 15:51:54 |
| Pregoeiro(a) | Senhores, informo que a sessão está suspensa, retorno: 28/05/2024 - às 09h00. Agradeço a compreensão, tenham uma boa tarde! | 27/05/2024 17:42:43 |
| Pregoeiro(a) | Bom dia! iremos passar para análise da documentação anexada. | 28/05/2024 09:09:01 |
| Pregoeiro(a) | O Fornecedor 7 foi desclassificado no lote 80 . | 28/05/2024 15:29:34 |
| Pregoeiro(a) | O Fornecedor 6 foi desclassificado no lote 45 . | 28/05/2024 15:32:59 |
| Pregoeiro(a) | O Fornecedor 6 foi desclassificado no lote 54 . | 28/05/2024 15:33:21 |

| | | |
|--------------|---|---------------------|
| Pregoeiro(a) | O Fornecedor 6 foi desclassificado no lote 95 . | 28/05/2024 15:33:43 |
| Pregoeiro(a) | Após rodada de exequibilidade, os itens desclassificados foram aqueles não identificados na comprovação. Seguiremos o certame. | 28/05/2024 15:34:45 |
| Sistema | O fornecedor 09 teve seu lance final aceito para o lote 45 . A proposta foi atualizada automaticamente com o valor unitário do melhor lance. | 28/05/2024 15:35:01 |
| Sistema | O fornecedor 09 teve seu lance final aceito para o lote 54 . A proposta foi atualizada automaticamente com o valor unitário do melhor lance. | 28/05/2024 15:35:17 |
| Sistema | O fornecedor 06 teve seu lance final aceito para o lote 80 . A proposta foi atualizada automaticamente com o valor unitário do melhor lance. | 28/05/2024 15:35:33 |
| Sistema | O fornecedor 08 teve seu lance final aceito para o lote 95 . A proposta foi atualizada automaticamente com o valor unitário do melhor lance. | 28/05/2024 15:35:46 |
| Pregoeiro(a) | Fornecedor: JUNÇÃO COMÉRCIO E SERVIÇOS LTDA, solicito o anexo Proposta Readequada juntamente com Documentos de Habilitação (caso já não esteja anexado) no Lote 15. Prazo para envio: 02 (duas) horas, a contar desta solicitação. | 28/05/2024 15:37:38 |
| Pregoeiro(a) | Fornecedor: TALENTOS D AGUA REPRESENTAÇÃO PROJETOS ASSESSORIA LTDA, solicito o anexo Proposta Readequada juntamente com Documentos de Habilitação (caso já não esteja anexado) no Lote 17. Prazo para envio: 02 (duas) horas, a contar desta solicitação. | 28/05/2024 15:38:21 |
| Pregoeiro(a) | Fornecedor: Galina & Lunardi LTDA-ME, solicito o anexo Proposta Readequada juntamente com Documentos de Habilitação (caso já não esteja anexado) no Lote 1. Prazo para envio: 02 (duas) horas, a contar desta solicitação. | 28/05/2024 15:38:43 |
| Pregoeiro(a) | Fornecedor: CONSTRULUZ COMERCIO E SERVICOS LTDA, solicito o anexo Proposta Readequada juntamente com Documentos de Habilitação (caso já não esteja anexado) no Lote 07. Prazo para envio: 02 (duas) horas, a contar desta solicitação. | 28/05/2024 15:39:03 |
| Pregoeiro(a) | Fornecedor: C. V. COMERCIO DE MATERIAIS DE CONSTRUÇÃO LTDA, solicito o anexo Proposta Readequada juntamente com Documentos de Habilitação (caso já não esteja anexado) no Lote 32. Prazo para envio: 02 (duas) horas, a contar desta solicitação. | 28/05/2024 15:39:20 |
| Fornecedor 2 | O fornecedor 02 solicitou envio de mensagem. | 28/05/2024 16:19:25 |
| Fornecedor 2 | Sr. Pregoeiro, informamos o envio dos documentos. Favor confirmar o recebimento. | 28/05/2024 16:21:36 |
| Pregoeiro(a) | Recebido! | 28/05/2024 16:26:45 |
| Pregoeiro(a) | Senhores, findado o prazo para envio de documentos, informo que a sessão será suspensa para validação e análise dos anexos, devido ao volume de documentos, retornaremos dia 04/06/2024 às 10h00. Tenham uma boa tarde! | 28/05/2024 16:29:32 |
| Fornecedor 2 | Agradecemos a confirmação de recebimento. | 28/05/2024 16:47:33 |
| Pregoeiro(a) | Bom dia senhores, iremos dar continuidade ao certame! | 04/06/2024 10:23:46 |
| Sistema | O fornecedor C. V. COMERCIO DE MATERIAIS DE CONSTRUÇÃO LTDA foi Habilitado no(s) lote(s): 32, 45, 54, 60, 98 e 104 à 106. | 04/06/2024 11:51:17 |
| Sistema | O fornecedor CONSTRULUZ COMERCIO E SERVICOS LTDA foi Habilitado no(s) lote(s): 7, 11, 13 à 14, 18 à 19, 26 à 27, 61 à 63, 66 à 68, 76 à 77, 91, 93, 95, 103, 110, 113 e 119 à 121. | 04/06/2024 11:51:57 |
| Sistema | O fornecedor Galina & Lunardi LTDA-ME foi Habilitado no(s) lote(s): 1 à 6, 8 à 10, 12, 21, 47, 50, 59, 64 à 65, 83 à 85, 100 à 102, 114 à 118, 122 à 128, 131 à 142, 144 à 155 e 157 à 165. | 04/06/2024 11:53:09 |
| Sistema | O fornecedor TALENTOS D AGUA REPRESENTAÇÃO PROJETOS ASSESSORIA LTDA foi Habilitado no(s) lote(s): 17, 20, 22 à 25, 28 à 31, 33 à 44, 46, 48 à 49, 51 à 53, 55 à 58, 69 à 75, 78 à 82, 86 à 90, 92, 94, 96 à 97, 99, 107 à 109, 111 à 112, 129 à 130, 143 e 156. | 04/06/2024 11:53:37 |
| Sistema | O fornecedor JUNÇÃO COMÉRCIO E SERVIÇOS LTDA foi Habilitado no(s) lote(s): 15 à 16. | 04/06/2024 11:54:00 |
| Sistema | O fornecedor CONSTRULUZ COMERCIO E SERVICOS LTDA foi declarado vencedor do(s) lote(s) 7, 11, 13 à 14, 18 à 19, 26 à 27, 61 à 63, 66 à 68, 76 à 77, 91, 93, 95, 103, 110, 113 e 119 à 121. | 04/06/2024 11:54:21 |
| Sistema | O fornecedor C. V. COMERCIO DE MATERIAIS DE CONSTRUÇÃO LTDA foi declarado vencedor do(s) lote(s) 32, 45, 54, 60, 98 e 104 à 106. | 04/06/2024 11:54:21 |
| Sistema | O fornecedor JUNÇÃO COMÉRCIO E SERVIÇOS LTDA foi declarado vencedor do(s) lote(s) 15 à 16. | 04/06/2024 11:54:21 |

| | | |
|---------|---|---------------------|
| Sistema | O fornecedor Galina & Lunardi LTDA-ME foi declarado vencedor do(s) lote(s) 1 à 6, 8 à 10, 12, 21, 47, 50, 59, 64 à 65, 83 à 85, 100 à 102, 114 à 118, 122 à 128, 131 à 142, 144 à 155 e 157 à 165. | 04/06/2024 11:54:21 |
| Sistema | O fornecedor TALENTOS D AGUA REPRESENTACAO PROJETOS ASSESSORIA LTDA foi declarado vencedor do(s) lote(s) 17, 20, 22 à 25, 28 à 31, 33 à 44, 46, 48 à 49, 51 à 53, 55 à 58, 69 à 75, 78 à 82, 86 à 90, 92, 94, 96 à 97, 99, 107 à 109, 111 à 112, 129 à 130, 143 e 156. | 04/06/2024 11:54:21 |
| Sistema | O(s) Lote(s) 1 à 165., foi(ram) abertos para manifestação de intenção de recurso. Que deve ser feita em até 10 minuto(s) - (Prazo final: 04/06/2024 12:04:34). | 04/06/2024 11:54:34 |
| Sistema | O(s) lote(s) 7, 11, 13 à 14, 18 à 19, 26 à 27, 61 à 63, 66 à 68, 76 à 77, 91, 93, 95, 103, 110, 113 e 119 à 121. foi(ram) adjudicados para o fornecedor CONSTRULUZ COMERCIO E SERVICOS LTDA. | 04/06/2024 12:46:46 |
| Sistema | O(s) lote(s) 32, 45, 54, 60, 98 e 104 à 106. foi(ram) adjudicados para o fornecedor C. V. COMERCIO DE MATERIAIS DE CONSTRUCAO LTDA. | 04/06/2024 12:46:46 |
| Sistema | O(s) lote(s) 15 à 16. foi(ram) adjudicados para o fornecedor JUNÇÃO COMÉRCIO E SERVIÇOS LTDA. | 04/06/2024 12:46:46 |
| Sistema | O(s) lote(s) 1 à 6, 8 à 10, 12, 21, 47, 50, 59, 64 à 65, 83 à 85, 100 à 102, 114 à 118, 122 à 128, 131 à 142, 144 à 155 e 157 à 165. foi(ram) adjudicados para o fornecedor Galina & Lunardi LTDA-ME. | 04/06/2024 12:46:46 |
| Sistema | O(s) lote(s) 17, 20, 22 à 25, 28 à 31, 33 à 44, 46, 48 à 49, 51 à 53, 55 à 58, 69 à 75, 78 à 82, 86 à 90, 92, 94, 96 à 97, 99, 107 à 109, 111 à 112, 129 à 130, 143 e 156. foi(ram) adjudicados para o fornecedor TALENTOS D AGUA REPRESENTACAO PROJETOS ASSESSORIA LTDA. | 04/06/2024 12:46:46 |
| Sistema | O(s) lote(s) 7, 11, 13 à 14, 18 à 19, 26 à 27, 61 à 63, 66 à 68, 76 à 77, 91, 93, 95, 103, 110, 113 e 119 à 121. foi(ram) homologados para o fornecedor CONSTRULUZ COMERCIO E SERVICOS LTDA. | 04/06/2024 12:47:00 |
| Sistema | O(s) lote(s) 32, 45, 54, 60, 98 e 104 à 106. foi(ram) homologados para o fornecedor C. V. COMERCIO DE MATERIAIS DE CONSTRUCAO LTDA. | 04/06/2024 12:47:00 |
| Sistema | O(s) lote(s) 15 à 16. foi(ram) homologados para o fornecedor JUNÇÃO COMÉRCIO E SERVIÇOS LTDA. | 04/06/2024 12:47:00 |
| Sistema | O(s) lotes(s) 1 à 6, 8 à 10, 12, 21, 47, 50, 59, 64 à 65, 83 à 85, 100 à 102, 114 à 118, 122 à 128, 131 à 142, 144 à 155 e 157 à 165. foi(ram) homologados para o fornecedor Galina & Lunardi LTDA-ME. | 04/06/2024 12:47:00 |
| Sistema | O(s) lote(s) 17, 20, 22 à 25, 28 à 31, 33 à 44, 46, 48 à 49, 51 à 53, 55 à 58, 69 à 75, 78 à 82, 86 à 90, 92, 94, 96 à 97, 99, 107 à 109, 111 à 112, 129 à 130, 143 e 156. foi(ram) homologados para o fornecedor TALENTOS D AGUA REPRESENTACAO PROJETOS ASSESSORIA LTDA. | 04/06/2024 12:47:00 |
| Sistema | A sessão pública foi encerrada. | 04/06/2024 12:47:48 |

Julgamento de Recursos e Contrarrazões

Não foram apresentados pedidos de recursos ou contrarrazões ao processo.

Lista de Classificação do Lote 1

| Posição | Fornecedor | CPF/CNPJ | Lance Final |
|---------|--------------------------|--------------------|-------------|
| 1 | Galina & Lunardi LTDA-ME | 02.805.614/0001-76 | 44,00 |

Lista de Classificação do Lote 2

| Posição | Fornecedor | CPF/CNPJ | Lance Final |
|---------|--------------------------|--------------------|-------------|
| 1 | Galina & Lunardi LTDA-ME | 02.805.614/0001-76 | 127,00 |

Lista de Classificação do Lote 3

| Posição | Fornecedor | CPF/CNPJ | Lance Final |
|---------|--------------------------|--------------------|-------------|
| 1 | Galina & Lunardi LTDA-ME | 02.805.614/0001-76 | 164,40 |

Lista de Classificação do Lote 4

| Posição | Fornecedor | CPF/CNPJ | Lance Final |
|---------|--------------------------|--------------------|-------------|
| 1 | Galina & Lunardi LTDA-ME | 02.805.614/0001-76 | 159,30 |

Lista de Classificação do Lote 5

| Posição | Fornecedor | CPF/CNPJ | Lance Final |
|---------|--------------------------|--------------------|-------------|
| 1 | Galina & Lunardi LTDA-ME | 02.805.614/0001-76 | 56,00 |

Lista de Classificação do Lote 6

| Posição | Fornecedor | CPF/CNPJ | Lance Final |
|---------|--------------------------|--------------------|-------------|
| 1 | Galina & Lunardi LTDA-ME | 02.805.614/0001-76 | 10,00 |

Lista de Classificação do Lote 7

| Posição | Fornecedor | CPF/CNPJ | Lance Final |
|---------|-------------------------------------|--------------------|-------------|
| 1 | CONSTRULUZ COMERCIO E SERVICOS LTDA | 21.162.928/0001-42 | 13,00 |
| 2 | Galina & Lunardi LTDA-ME | 02.805.614/0001-76 | 13,50 |

Lista de Classificação do Lote 8

| Posição | Fornecedor | CPF/CNPJ | Lance Final |
|---------|--------------------------|--------------------|-------------|
| 1 | Galina & Lunardi LTDA-ME | 02.805.614/0001-76 | 24,20 |

Lista de Classificação do Lote 9

| Posição | Fornecedor | CPF/CNPJ | Lance Final |
|---------|--------------------------|--------------------|-------------|
| 1 | Galina & Lunardi LTDA-ME | 02.805.614/0001-76 | 2,25 |

Lista de Classificação do Lote 10

| Posição | Fornecedor | CPF/CNPJ | Lance Final |
|---------|--------------------------|--------------------|-------------|
| 1 | Galina & Lunardi LTDA-ME | 02.805.614/0001-76 | 1,44 |

Lista de Classificação do Lote 11

| Posição | Fornecedor | CPF/CNPJ | Lance Final |
|---------|-------------------------------------|--------------------|-------------|
| 1 | CONSTRULUZ COMERCIO E SERVICOS LTDA | 21.162.928/0001-42 | 544,00 |
| 2 | Galina & Lunardi LTDA-ME | 02.805.614/0001-76 | 545,50 |

Lista de Classificação do Lote 12

| Posição | Fornecedor | CPF/CNPJ | Lance Final |
|---------|-------------------------------------|--------------------|-------------|
| 1 | Galina & Lunardi LTDA-ME | 02.805.614/0001-76 | 549,00 |
| 2 | CONSTRULUZ COMERCIO E SERVICOS LTDA | 21.162.928/0001-42 | 551,00 |

Lista de Classificação do Lote 13

| Posição | Fornecedor | CPF/CNPJ | Lance Final |
|---------|------------|----------|-------------|
|---------|------------|----------|-------------|

| | | | |
|---|-------------------------------------|--------------------|--------|
| 1 | CONSTRULUZ COMERCIO E SERVICOS LTDA | 21.162.928/0001-42 | 409,00 |
| 2 | Galina & Lunardi LTDA-ME | 02.805.614/0001-76 | 409,00 |

Lista de Classificação do Lote 14

| Posição | Fornecedor | CPF/CNPJ | Lance Final |
|---------|--|--------------------|-------------|
| 1 | CONSTRULUZ COMERCIO E SERVICOS LTDA | 21.162.928/0001-42 | 337,31 |
| 2 | C. V. COMERCIO DE MATERIAIS DE CONSTRUCAO LTDA | 03.318.489/0001-32 | 429,00 |
| 3 | Galina & Lunardi LTDA-ME | 02.805.614/0001-76 | 519,00 |

Lista de Classificação do Lote 15

| Posição | Fornecedor | CPF/CNPJ | Lance Final |
|---------|-------------------------------------|--------------------|-------------|
| 1 | JUNÇÃO COMÉRCIO E SERVIÇOS LTDA | 05.625.268/0001-32 | 979,00 |
| 2 | Galina & Lunardi LTDA-ME | 02.805.614/0001-76 | 998,00 |
| 3 | CONSTRULUZ COMERCIO E SERVICOS LTDA | 21.162.928/0001-42 | 1.154,87 |

Lista de Classificação do Lote 16

| Posição | Fornecedor | CPF/CNPJ | Lance Final |
|---------|--|--------------------|-------------|
| 1 | JUNÇÃO COMÉRCIO E SERVIÇOS LTDA | 05.625.268/0001-32 | 250,00 |
| 2 | TALENTOS D AGUA REPRESENTACAO PROJETOS ASSESSORIA LTDA | 24.419.445/0001-79 | 310,01 |
| 3 | C. V. COMERCIO DE MATERIAIS DE CONSTRUCAO LTDA | 03.318.489/0001-32 | 368,00 |
| 4 | Galina & Lunardi LTDA-ME | 02.805.614/0001-76 | 618,00 |

Lista de Classificação do Lote 17

| Posição | Fornecedor | CPF/CNPJ | Lance Final |
|---------|--|--------------------|-------------|
| 1 | TALENTOS D AGUA REPRESENTACAO PROJETOS ASSESSORIA LTDA | 24.419.445/0001-79 | 158,95 |
| 2 | CONSTRULUZ COMERCIO E SERVICOS LTDA | 21.162.928/0001-42 | 171,84 |
| 3 | JUNÇÃO COMÉRCIO E SERVIÇOS LTDA | 05.625.268/0001-32 | 200,00 |

Lista de Classificação do Lote 18

| Posição | Fornecedor | CPF/CNPJ | Lance Final |
|---------|--|--------------------|-------------|
| 1 | CONSTRULUZ COMERCIO E SERVICOS LTDA | 21.162.928/0001-42 | 126,31 |
| 2 | JUNÇÃO COMÉRCIO E SERVIÇOS LTDA | 05.625.268/0001-32 | 199,00 |
| 3 | Galina & Lunardi LTDA-ME | 02.805.614/0001-76 | 224,42 |
| 4 | C. V. COMERCIO DE MATERIAIS DE CONSTRUCAO LTDA | 03.318.489/0001-32 | 229,99 |

Lista de Classificação do Lote 19

| Posição | Fornecedor | CPF/CNPJ | Lance Final |
|---------|--|--------------------|-------------|
| 1 | CONSTRULUZ COMERCIO E SERVICOS LTDA | 21.162.928/0001-42 | 69,81 |
| 2 | C. V. COMERCIO DE MATERIAIS DE CONSTRUCAO LTDA | 03.318.489/0001-32 | 76,00 |
| 3 | HIDROPLAST INDUSTRIA E COMÉRCIO LTDA | 69.939.239/0001-28 | 76,50 |
| 4 | TALENTOS D AGUA REPRESENTACAO PROJETOS ASSESSORIA LTDA | 24.419.445/0001-79 | 78,87 |

Lista de Classificação do Lote 20

| Posição | Fornecedor | CPF/CNPJ | Lance Final |
|---------|--|--------------------|-------------|
| 1 | TALENTOS D AGUA REPRESENTACAO PROJETOS ASSESSORIA LTDA | 24.419.445/0001-79 | 78,87 |
| 2 | Galina & Lunardi LTDA-ME | 02.805.614/0001-76 | 84,90 |
| 3 | JUNÇÃO COMÉRCIO E SERVIÇOS LTDA | 05.625.268/0001-32 | 108,00 |

Lista de Classificação do Lote 21

| Posição | Fornecedor | CPF/CNPJ | Lance Final |
|---------|--|--------------------|-------------|
| 1 | Galina & Lunardi LTDA-ME | 02.805.614/0001-76 | 54,49 |
| 2 | C. V. COMERCIO DE MATERIAIS DE CONSTRUCAO LTDA | 03.318.489/0001-32 | 60,00 |
| 3 | CONSTRULUZ COMERCIO E SERVICOS LTDA | 21.162.928/0001-42 | 61,34 |
| 4 | TALENTOS D AGUA REPRESENTACAO PROJETOS ASSESSORIA LTDA | 24.419.445/0001-79 | 61,36 |

Lista de Classificação do Lote 22

| Posição | Fornecedor | CPF/CNPJ | Lance Final |
|---------|--|--------------------|-------------|
| 1 | TALENTOS D AGUA REPRESENTACAO PROJETOS ASSESSORIA LTDA | 24.419.445/0001-79 | 40,00 |
| 2 | C. V. COMERCIO DE MATERIAIS DE CONSTRUCAO LTDA | 03.318.489/0001-32 | 64,00 |
| 3 | Galina & Lunardi LTDA-ME | 02.805.614/0001-76 | 74,10 |
| 4 | CONSTRULUZ COMERCIO E SERVICOS LTDA | 21.162.928/0001-42 | 89,98 |

Lista de Classificação do Lote 23

| Posição | Fornecedor | CPF/CNPJ | Lance Final |
|---------|--|--------------------|-------------|
| 1 | TALENTOS D AGUA REPRESENTACAO PROJETOS ASSESSORIA LTDA | 24.419.445/0001-79 | 27,00 |
| 2 | Galina & Lunardi LTDA-ME | 02.805.614/0001-76 | 31,19 |
| 3 | C. V. COMERCIO DE MATERIAIS DE CONSTRUCAO LTDA | 03.318.489/0001-32 | 35,00 |
| 4 | CONSTRULUZ COMERCIO E SERVICOS LTDA | 21.162.928/0001-42 | 39,98 |

Lista de Classificação do Lote 24

| Posição | Fornecedor | CPF/CNPJ | Lance Final |
|---------|--|--------------------|-------------|
| 1 | TALENTOS D AGUA REPRESENTACAO PROJETOS ASSESSORIA LTDA | 24.419.445/0001-79 | 16,76 |
| 2 | C. V. COMERCIO DE MATERIAIS DE CONSTRUCAO LTDA | 03.318.489/0001-32 | 17,00 |
| 3 | Galina & Lunardi LTDA-ME | 02.805.614/0001-76 | 19,94 |
| 4 | CONSTRULUZ COMERCIO E SERVICOS LTDA | 21.162.928/0001-42 | 24,98 |

Lista de Classificação do Lote 25

| Posição | Fornecedor | CPF/CNPJ | Lance Final |
|---------|--|--------------------|-------------|
| 1 | TALENTOS D AGUA REPRESENTACAO PROJETOS ASSESSORIA LTDA | 24.419.445/0001-79 | 11,82 |
| 2 | CONSTRULUZ COMERCIO E SERVICOS LTDA | 21.162.928/0001-42 | 12,21 |
| 3 | C. V. COMERCIO DE MATERIAIS DE CONSTRUCAO LTDA | 03.318.489/0001-32 | 14,40 |

Lista de Classificação do Lote 26

| Posição | Fornecedor | CPF/CNPJ | Lance Final |
|---------|------------|----------|-------------|
|---------|------------|----------|-------------|

| | | | |
|---|--|--------------------|--------|
| 1 | CONSTRULUZ COMERCIO E SERVICOS LTDA | 21.162.928/0001-42 | 101,84 |
| 2 | TALENTOS D AGUA REPRESENTACAO PROJETOS ASSESSORIA LTDA | 24.419.445/0001-79 | 109,00 |
| 3 | C. V. COMERCIO DE MATERIAIS DE CONSTRUCAO LTDA | 03.318.489/0001-32 | 145,00 |

Lista de Classificação do Lote 27

| Posição | Fornecedor | CPF/CNPJ | Lance Final |
|---------|-------------------------------------|--------------------|-------------|
| 1 | CONSTRULUZ COMERCIO E SERVICOS LTDA | 21.162.928/0001-42 | 2,85 |
| 2 | Galina & Lunardi LTDA-ME | 02.805.614/0001-76 | 2,90 |

Lista de Classificação do Lote 28

| Posição | Fornecedor | CPF/CNPJ | Lance Final |
|---------|--|--------------------|-------------|
| 1 | TALENTOS D AGUA REPRESENTACAO PROJETOS ASSESSORIA LTDA | 24.419.445/0001-79 | 8,00 |
| 2 | CONSTRULUZ COMERCIO E SERVICOS LTDA | 21.162.928/0001-42 | 18,71 |
| 3 | Galina & Lunardi LTDA-ME | 02.805.614/0001-76 | 28,50 |

Lista de Classificação do Lote 29

| Posição | Fornecedor | CPF/CNPJ | Lance Final |
|---------|--|--------------------|-------------|
| 1 | TALENTOS D AGUA REPRESENTACAO PROJETOS ASSESSORIA LTDA | 24.419.445/0001-79 | 7,00 |
| 2 | CONSTRULUZ COMERCIO E SERVICOS LTDA | 21.162.928/0001-42 | 12,61 |
| 3 | Galina & Lunardi LTDA-ME | 02.805.614/0001-76 | 20,50 |

Lista de Classificação do Lote 30

| Posição | Fornecedor | CPF/CNPJ | Lance Final |
|---------|--|--------------------|-------------|
| 1 | TALENTOS D AGUA REPRESENTACAO PROJETOS ASSESSORIA LTDA | 24.419.445/0001-79 | 4,00 |
| 2 | CONSTRULUZ COMERCIO E SERVICOS LTDA | 21.162.928/0001-42 | 6,41 |
| 3 | Galina & Lunardi LTDA-ME | 02.805.614/0001-76 | 9,50 |

Lista de Classificação do Lote 31

| Posição | Fornecedor | CPF/CNPJ | Lance Final |
|---------|--|--------------------|-------------|
| 1 | TALENTOS D AGUA REPRESENTACAO PROJETOS ASSESSORIA LTDA | 24.419.445/0001-79 | 3,00 |
| 2 | CONSTRULUZ COMERCIO E SERVICOS LTDA | 21.162.928/0001-42 | 3,31 |
| 3 | Galina & Lunardi LTDA-ME | 02.805.614/0001-76 | 5,10 |

Lista de Classificação do Lote 32

| Posição | Fornecedor | CPF/CNPJ | Lance Final |
|---------|--|--------------------|-------------|
| 1 | C. V. COMERCIO DE MATERIAIS DE CONSTRUCAO LTDA | 03.318.489/0001-32 | 1,45 |
| 2 | TALENTOS D AGUA REPRESENTACAO PROJETOS ASSESSORIA LTDA | 24.419.445/0001-79 | 1,50 |
| 3 | CONSTRULUZ COMERCIO E SERVICOS LTDA | 21.162.928/0001-42 | 1,77 |

Lista de Classificação do Lote 33

| Posição | Fornecedor | CPF/CNPJ | Lance Final |
|---------|--|--------------------|-------------|
| 1 | TALENTOS D AGUA REPRESENTACAO PROJETOS ASSESSORIA LTDA | 24.419.445/0001-79 | 0,50 |

| | | | |
|---|--|--------------------|------|
| 2 | CONSTRULUZ COMERCIO E SERVICOS LTDA | 21.162.928/0001-42 | 0,93 |
| 3 | C. V. COMERCIO DE MATERIAIS DE CONSTRUCAO LTDA | 03.318.489/0001-32 | 0,99 |

845
B

Lista de Classificação do Lote 34

| Posição | Fornecedor | CPF/CNPJ | Lance Final |
|---------|--|--------------------|-------------|
| 1 | TALENTOS D AGUA REPRESENTACAO PROJETOS ASSESSORIA LTDA | 24.419.445/0001-79 | 0,30 |
| 2 | CONSTRULUZ COMERCIO E SERVICOS LTDA | 21.162.928/0001-42 | 0,31 |
| 3 | Galina & Lunardi LTDA-ME | 02.805.614/0001-76 | 0,56 |

Lista de Classificação do Lote 35

| Posição | Fornecedor | CPF/CNPJ | Lance Final |
|---------|--|--------------------|-------------|
| 1 | TALENTOS D AGUA REPRESENTACAO PROJETOS ASSESSORIA LTDA | 24.419.445/0001-79 | 5,00 |
| 2 | CONSTRULUZ COMERCIO E SERVICOS LTDA | 21.162.928/0001-42 | 11,81 |
| 3 | C. V. COMERCIO DE MATERIAIS DE CONSTRUCAO LTDA | 03.318.489/0001-32 | 16,50 |

Lista de Classificação do Lote 36

| Posição | Fornecedor | CPF/CNPJ | Lance Final |
|---------|--|--------------------|-------------|
| 1 | TALENTOS D AGUA REPRESENTACAO PROJETOS ASSESSORIA LTDA | 24.419.445/0001-79 | 10,00 |
| 2 | CONSTRULUZ COMERCIO E SERVICOS LTDA | 21.162.928/0001-42 | 27,08 |
| 3 | C. V. COMERCIO DE MATERIAIS DE CONSTRUCAO LTDA | 03.318.489/0001-32 | 30,00 |

Lista de Classificação do Lote 37

| Posição | Fornecedor | CPF/CNPJ | Lance Final |
|---------|--|--------------------|-------------|
| 1 | TALENTOS D AGUA REPRESENTACAO PROJETOS ASSESSORIA LTDA | 24.419.445/0001-79 | 4,00 |
| 2 | CONSTRULUZ COMERCIO E SERVICOS LTDA | 21.162.928/0001-42 | 10,44 |
| 3 | C. V. COMERCIO DE MATERIAIS DE CONSTRUCAO LTDA | 03.318.489/0001-32 | 14,00 |
| 4 | Galina & Lunardi LTDA-ME | 02.805.614/0001-76 | 16,00 |

Lista de Classificação do Lote 38

| Posição | Fornecedor | CPF/CNPJ | Lance Final |
|---------|--|--------------------|-------------|
| 1 | TALENTOS D AGUA REPRESENTACAO PROJETOS ASSESSORIA LTDA | 24.419.445/0001-79 | 2,00 |
| 2 | CONSTRULUZ COMERCIO E SERVICOS LTDA | 21.162.928/0001-42 | 2,32 |
| 3 | C. V. COMERCIO DE MATERIAIS DE CONSTRUCAO LTDA | 03.318.489/0001-32 | 4,00 |
| 4 | Galina & Lunardi LTDA-ME | 02.805.614/0001-76 | 5,15 |

Lista de Classificação do Lote 39

| Posição | Fornecedor | CPF/CNPJ | Lance Final |
|---------|--|--------------------|-------------|
| 1 | TALENTOS D AGUA REPRESENTACAO PROJETOS ASSESSORIA LTDA | 24.419.445/0001-79 | 2,00 |
| 2 | Galina & Lunardi LTDA-ME | 02.805.614/0001-76 | 3,49 |
| 3 | C. V. COMERCIO DE MATERIAIS DE CONSTRUCAO LTDA | 03.318.489/0001-32 | 4,80 |
| 4 | CONSTRULUZ COMERCIO E SERVICOS LTDA | 21.162.928/0001-42 | 4,84 |

Lista de Classificação do Lote 40

| Posição | Fornecedor | CPF/CNPJ | Lance Final |
|---------|--|--------------------|-------------|
| 1 | TALENTOS D AGUA REPRESENTACAO PROJETOS ASSESSORIA LTDA | 24.419.445/0001-79 | 1,00 |
| 2 | Galina & Lunardi LTDA-ME | 02.805.614/0001-76 | 1,09 |
| 3 | C. V. COMERCIO DE MATERIAIS DE CONSTRUCAO LTDA | 03.318.489/0001-32 | 1,99 |

Lista de Classificação do Lote 41

| Posição | Fornecedor | CPF/CNPJ | Lance Final |
|---------|--|--------------------|-------------|
| 1 | TALENTOS D AGUA REPRESENTACAO PROJETOS ASSESSORIA LTDA | 24.419.445/0001-79 | 0,50 |
| 2 | Galina & Lunardi LTDA-ME | 02.805.614/0001-76 | 0,84 |
| 3 | CONSTRULUZ COMERCIO E SERVICOS LTDA | 21.162.928/0001-42 | 1,14 |
| 4 | C. V. COMERCIO DE MATERIAIS DE CONSTRUCAO LTDA | 03.318.489/0001-32 | 1,20 |

Lista de Classificação do Lote 42

| Posição | Fornecedor | CPF/CNPJ | Lance Final |
|---------|--|--------------------|-------------|
| 1 | TALENTOS D AGUA REPRESENTACAO PROJETOS ASSESSORIA LTDA | 24.419.445/0001-79 | 0,50 |
| 2 | Galina & Lunardi LTDA-ME | 02.805.614/0001-76 | 0,98 |
| 3 | C. V. COMERCIO DE MATERIAIS DE CONSTRUCAO LTDA | 03.318.489/0001-32 | 0,99 |

Lista de Classificação do Lote 43

| Posição | Fornecedor | CPF/CNPJ | Lance Final |
|---------|--|--------------------|-------------|
| 1 | TALENTOS D AGUA REPRESENTACAO PROJETOS ASSESSORIA LTDA | 24.419.445/0001-79 | 10,00 |
| 2 | Galina & Lunardi LTDA-ME | 02.805.614/0001-76 | 21,49 |

Lista de Classificação do Lote 44

| Posição | Fornecedor | CPF/CNPJ | Lance Final |
|---------|--|--------------------|-------------|
| 1 | TALENTOS D AGUA REPRESENTACAO PROJETOS ASSESSORIA LTDA | 24.419.445/0001-79 | 7,00 |
| 2 | Galina & Lunardi LTDA-ME | 02.805.614/0001-76 | 17,89 |

Lista de Classificação do Lote 45

| Posição | Fornecedor | CPF/CNPJ | Lance Final |
|---------|--|--------------------|-------------|
| 1 | C. V. COMERCIO DE MATERIAIS DE CONSTRUCAO LTDA | 03.318.489/0001-32 | 40,00 |
| 2 | Galina & Lunardi LTDA-ME | 02.805.614/0001-76 | 54,09 |

Lista de Classificação do Lote 46

| Posição | Fornecedor | CPF/CNPJ | Lance Final |
|---------|--|--------------------|-------------|
| 1 | TALENTOS D AGUA REPRESENTACAO PROJETOS ASSESSORIA LTDA | 24.419.445/0001-79 | 7,00 |
| 2 | C. V. COMERCIO DE MATERIAIS DE CONSTRUCAO LTDA | 03.318.489/0001-32 | 17,99 |
| 3 | Galina & Lunardi LTDA-ME | 02.805.614/0001-76 | 18,10 |

Lista de Classificação do Lote 47

853
B

| | | | |
|---|-------------------------------------|--------------------|-------|
| 2 | CONSTRULUZ COMERCIO E SERVICOS LTDA | 21.162.928/0001-42 | 13,31 |
| 3 | Galina & Lunardi LTDA-ME | 02.805.614/0001-76 | 27,00 |

Lista de Classificação do Lote 89

| Posição | Fornecedor | CPF/CNPJ | Lance Final |
|---------|--|--------------------|-------------|
| 1 | TALENTOS D AGUA REPRESENTACAO PROJETOS ASSESSORIA LTDA | 24.419.445/0001-79 | 10,00 |
| 2 | CONSTRULUZ COMERCIO E SERVICOS LTDA | 21.162.928/0001-42 | 13,21 |
| 3 | C. V. COMERCIO DE MATERIAIS DE CONSTRUCAO LTDA | 03.318.489/0001-32 | 24,91 |
| 4 | Galina & Lunardi LTDA-ME | 02.805.614/0001-76 | 24,94 |

Lista de Classificação do Lote 90

| Posição | Fornecedor | CPF/CNPJ | Lance Final |
|---------|--|--------------------|-------------|
| 1 | TALENTOS D AGUA REPRESENTACAO PROJETOS ASSESSORIA LTDA | 24.419.445/0001-79 | 3,00 |
| 2 | CONSTRULUZ COMERCIO E SERVICOS LTDA | 21.162.928/0001-42 | 4,23 |
| 3 | Galina & Lunardi LTDA-ME | 02.805.614/0001-76 | 9,40 |

Lista de Classificação do Lote 91

| Posição | Fornecedor | CPF/CNPJ | Lance Final |
|---------|--|--------------------|-------------|
| 1 | CONSTRULUZ COMERCIO E SERVICOS LTDA | 21.162.928/0001-42 | 4,46 |
| 2 | TALENTOS D AGUA REPRESENTACAO PROJETOS ASSESSORIA LTDA | 24.419.445/0001-79 | 5,00 |
| 3 | Galina & Lunardi LTDA-ME | 02.805.614/0001-76 | 9,90 |

Lista de Classificação do Lote 92

| Posição | Fornecedor | CPF/CNPJ | Lance Final |
|---------|--|--------------------|-------------|
| 1 | TALENTOS D AGUA REPRESENTACAO PROJETOS ASSESSORIA LTDA | 24.419.445/0001-79 | 1,00 |
| 2 | CONSTRULUZ COMERCIO E SERVICOS LTDA | 21.162.928/0001-42 | 1,31 |
| 3 | Galina & Lunardi LTDA-ME | 02.805.614/0001-76 | 2,92 |

Lista de Classificação do Lote 93

| Posição | Fornecedor | CPF/CNPJ | Lance Final |
|---------|--|--------------------|-------------|
| 1 | CONSTRULUZ COMERCIO E SERVICOS LTDA | 21.162.928/0001-42 | 0,34 |
| 2 | TALENTOS D AGUA REPRESENTACAO PROJETOS ASSESSORIA LTDA | 24.419.445/0001-79 | 0,35 |
| 3 | Galina & Lunardi LTDA-ME | 02.805.614/0001-76 | 0,75 |

Lista de Classificação do Lote 94

| Posição | Fornecedor | CPF/CNPJ | Lance Final |
|---------|--|--------------------|-------------|
| 1 | TALENTOS D AGUA REPRESENTACAO PROJETOS ASSESSORIA LTDA | 24.419.445/0001-79 | 0,20 |
| 2 | CONSTRULUZ COMERCIO E SERVICOS LTDA | 21.162.928/0001-42 | 0,38 |
| 3 | C. V. COMERCIO DE MATERIAIS DE CONSTRUCAO LTDA | 03.318.489/0001-32 | 0,65 |

Lista de Classificação do Lote 95

| Posição | Fornecedor | CPF/CNPJ | Lance Final |
|---------|------------|----------|-------------|
|---------|------------|----------|-------------|

Lista de Classificação do Lote 40

| Posição | Fornecedor | CPF/CNPJ | Lance Final |
|---------|--|--------------------|-------------|
| 1 | TALENTOS D AGUA REPRESENTACAO PROJETOS ASSESSORIA LTDA | 24.419.445/0001-79 | 1,00 |
| 2 | Galina & Lunardi LTDA-ME | 02.805.614/0001-76 | 1,09 |
| 3 | C. V. COMERCIO DE MATERIAIS DE CONSTRUCAO LTDA | 03.318.489/0001-32 | 1,99 |

Lista de Classificação do Lote 41

| Posição | Fornecedor | CPF/CNPJ | Lance Final |
|---------|--|--------------------|-------------|
| 1 | TALENTOS D AGUA REPRESENTACAO PROJETOS ASSESSORIA LTDA | 24.419.445/0001-79 | 0,50 |
| 2 | Galina & Lunardi LTDA-ME | 02.805.614/0001-76 | 0,84 |
| 3 | CONSTRULUZ COMERCIO E SERVICOS LTDA | 21.162.928/0001-42 | 1,14 |
| 4 | C. V. COMERCIO DE MATERIAIS DE CONSTRUCAO LTDA | 03.318.489/0001-32 | 1,20 |

Lista de Classificação do Lote 42

| Posição | Fornecedor | CPF/CNPJ | Lance Final |
|---------|--|--------------------|-------------|
| 1 | TALENTOS D AGUA REPRESENTACAO PROJETOS ASSESSORIA LTDA | 24.419.445/0001-79 | 0,50 |
| 2 | Galina & Lunardi LTDA-ME | 02.805.614/0001-76 | 0,98 |
| 3 | C. V. COMERCIO DE MATERIAIS DE CONSTRUCAO LTDA | 03.318.489/0001-32 | 0,99 |

Lista de Classificação do Lote 43

| Posição | Fornecedor | CPF/CNPJ | Lance Final |
|---------|--|--------------------|-------------|
| 1 | TALENTOS D AGUA REPRESENTACAO PROJETOS ASSESSORIA LTDA | 24.419.445/0001-79 | 10,00 |
| 2 | Galina & Lunardi LTDA-ME | 02.805.614/0001-76 | 21,49 |

Lista de Classificação do Lote 44

| Posição | Fornecedor | CPF/CNPJ | Lance Final |
|---------|--|--------------------|-------------|
| 1 | TALENTOS D AGUA REPRESENTACAO PROJETOS ASSESSORIA LTDA | 24.419.445/0001-79 | 7,00 |
| 2 | Galina & Lunardi LTDA-ME | 02.805.614/0001-76 | 17,89 |

Lista de Classificação do Lote 45

| Posição | Fornecedor | CPF/CNPJ | Lance Final |
|---------|--|--------------------|-------------|
| 1 | C. V. COMERCIO DE MATERIAIS DE CONSTRUCAO LTDA | 03.318.489/0001-32 | 40,00 |
| 2 | Galina & Lunardi LTDA-ME | 02.805.614/0001-76 | 54,09 |

Lista de Classificação do Lote 46

| Posição | Fornecedor | CPF/CNPJ | Lance Final |
|---------|--|--------------------|-------------|
| 1 | TALENTOS D AGUA REPRESENTACAO PROJETOS ASSESSORIA LTDA | 24.419.445/0001-79 | 7,00 |
| 2 | C. V. COMERCIO DE MATERIAIS DE CONSTRUCAO LTDA | 03.318.489/0001-32 | 17,99 |
| 3 | Galina & Lunardi LTDA-ME | 02.805.614/0001-76 | 18,10 |

Lista de Classificação do Lote 47

| Posição | Fornecedor | CPF/CNPJ | Lance Final |
|---------|--|--------------------|-------------|
| 1 | Galina & Lunardi LTDA-ME | 02.805.614/0001-76 | 0,99 |
| 2 | TALENTOS D AGUA REPRESENTACAO PROJETOS ASSESSORIA LTDA | 24.419.445/0001-79 | 1,00 |
| 3 | C. V. COMERCIO DE MATERIAIS DE CONSTRUCAO LTDA | 03.318.489/0001-32 | 1,30 |

Lista de Classificação do Lote 48

| Posição | Fornecedor | CPF/CNPJ | Lance Final |
|---------|--|--------------------|-------------|
| 1 | TALENTOS D AGUA REPRESENTACAO PROJETOS ASSESSORIA LTDA | 24.419.445/0001-79 | 1,00 |
| 2 | Galina & Lunardi LTDA-ME | 02.805.614/0001-76 | 2,24 |
| 3 | C. V. COMERCIO DE MATERIAIS DE CONSTRUCAO LTDA | 03.318.489/0001-32 | 2,60 |

Lista de Classificação do Lote 49

| Posição | Fornecedor | CPF/CNPJ | Lance Final |
|---------|--|--------------------|-------------|
| 1 | TALENTOS D AGUA REPRESENTACAO PROJETOS ASSESSORIA LTDA | 24.419.445/0001-79 | 1,00 |
| 2 | Galina & Lunardi LTDA-ME | 02.805.614/0001-76 | 1,07 |
| 3 | C. V. COMERCIO DE MATERIAIS DE CONSTRUCAO LTDA | 03.318.489/0001-32 | 1,59 |
| 4 | CONSTRULUZ COMERCIO E SERVICOS LTDA | 21.162.928/0001-42 | 1,80 |

Lista de Classificação do Lote 50

| Posição | Fornecedor | CPF/CNPJ | Lance Final |
|---------|--|--------------------|-------------|
| 1 | Galina & Lunardi LTDA-ME | 02.805.614/0001-76 | 137,10 |
| 2 | TALENTOS D AGUA REPRESENTACAO PROJETOS ASSESSORIA LTDA | 24.419.445/0001-79 | 150,00 |
| 3 | C. V. COMERCIO DE MATERIAIS DE CONSTRUCAO LTDA | 03.318.489/0001-32 | 159,00 |

Lista de Classificação do Lote 51

| Posição | Fornecedor | CPF/CNPJ | Lance Final |
|---------|--|--------------------|-------------|
| 1 | TALENTOS D AGUA REPRESENTACAO PROJETOS ASSESSORIA LTDA | 24.419.445/0001-79 | 20,00 |
| 2 | Galina & Lunardi LTDA-ME | 02.805.614/0001-76 | 68,00 |
| 3 | C. V. COMERCIO DE MATERIAIS DE CONSTRUCAO LTDA | 03.318.489/0001-32 | 84,00 |

Lista de Classificação do Lote 52

| Posição | Fornecedor | CPF/CNPJ | Lance Final |
|---------|--|--------------------|-------------|
| 1 | TALENTOS D AGUA REPRESENTACAO PROJETOS ASSESSORIA LTDA | 24.419.445/0001-79 | 20,00 |
| 2 | Galina & Lunardi LTDA-ME | 02.805.614/0001-76 | 64,20 |
| 3 | C. V. COMERCIO DE MATERIAIS DE CONSTRUCAO LTDA | 03.318.489/0001-32 | 89,90 |

Lista de Classificação do Lote 53

| Posição | Fornecedor | CPF/CNPJ | Lance Final |
|---------|--|--------------------|-------------|
| 1 | TALENTOS D AGUA REPRESENTACAO PROJETOS ASSESSORIA LTDA | 24.419.445/0001-79 | 10,00 |
| 2 | Galina & Lunardi LTDA-ME | 02.805.614/0001-76 | 14,40 |
| 3 | C. V. COMERCIO DE MATERIAIS DE CONSTRUCAO LTDA | 03.318.489/0001-32 | 17,60 |
| 4 | CONSTRULUZ COMERCIO E SERVICOS LTDA | 21.162.928/0001-42 | 34,89 |

Lista de Classificação do Lote 54

| Posição | Fornecedor | CPF/CNPJ | Lance Final |
|---------|--|--------------------|-------------|
| 1 | C. V. COMERCIO DE MATERIAIS DE CONSTRUCAO LTDA | 03.318.489/0001-32 | 55,90 |
| 2 | Galina & Lunardi LTDA-ME | 02.805.614/0001-76 | 89,90 |
| 3 | CONSTRULUZ COMERCIO E SERVICOS LTDA | 21.162.928/0001-42 | 115,00 |

Lista de Classificação do Lote 55

| Posição | Fornecedor | CPF/CNPJ | Lance Final |
|---------|--|--------------------|-------------|
| 1 | TALENTOS D AGUA REPRESENTACAO PROJETOS ASSESSORIA LTDA | 24.419.445/0001-79 | 10,00 |
| 2 | Galina & Lunardi LTDA-ME | 02.805.614/0001-76 | 21,01 |
| 3 | C. V. COMERCIO DE MATERIAIS DE CONSTRUCAO LTDA | 03.318.489/0001-32 | 29,99 |
| 4 | CONSTRULUZ COMERCIO E SERVICOS LTDA | 21.162.928/0001-42 | 35,40 |

Lista de Classificação do Lote 56

| Posição | Fornecedor | CPF/CNPJ | Lance Final |
|---------|--|--------------------|-------------|
| 1 | TALENTOS D AGUA REPRESENTACAO PROJETOS ASSESSORIA LTDA | 24.419.445/0001-79 | 4,00 |
| 2 | Galina & Lunardi LTDA-ME | 02.805.614/0001-76 | 4,99 |
| 3 | CONSTRULUZ COMERCIO E SERVICOS LTDA | 21.162.928/0001-42 | 7,82 |

Lista de Classificação do Lote 57

| Posição | Fornecedor | CPF/CNPJ | Lance Final |
|---------|--|--------------------|-------------|
| 1 | TALENTOS D AGUA REPRESENTACAO PROJETOS ASSESSORIA LTDA | 24.419.445/0001-79 | 2,00 |
| 2 | Galina & Lunardi LTDA-ME | 02.805.614/0001-76 | 4,99 |
| 3 | CONSTRULUZ COMERCIO E SERVICOS LTDA | 21.162.928/0001-42 | 6,70 |

Lista de Classificação do Lote 58

| Posição | Fornecedor | CPF/CNPJ | Lance Final |
|---------|--|--------------------|-------------|
| 1 | TALENTOS D AGUA REPRESENTACAO PROJETOS ASSESSORIA LTDA | 24.419.445/0001-79 | 1,50 |
| 2 | Galina & Lunardi LTDA-ME | 02.805.614/0001-76 | 2,19 |
| 3 | CONSTRULUZ COMERCIO E SERVICOS LTDA | 21.162.928/0001-42 | 3,05 |

Lista de Classificação do Lote 59

| Posição | Fornecedor | CPF/CNPJ | Lance Final |
|---------|--|--------------------|-------------|
| 1 | Galina & Lunardi LTDA-ME | 02.805.614/0001-76 | 0,59 |
| 2 | C. V. COMERCIO DE MATERIAIS DE CONSTRUCAO LTDA | 03.318.489/0001-32 | 0,60 |
| 3 | TALENTOS D AGUA REPRESENTACAO PROJETOS ASSESSORIA LTDA | 24.419.445/0001-79 | 0,75 |
| 4 | CONSTRULUZ COMERCIO E SERVICOS LTDA | 21.162.928/0001-42 | 1,48 |

Lista de Classificação do Lote 60

| Posição | Fornecedor | CPF/CNPJ | Lance Final |
|---------|--|--------------------|-------------|
| 1 | C. V. COMERCIO DE MATERIAIS DE CONSTRUCAO LTDA | 03.318.489/0001-32 | 0,45 |

| | | | |
|---|--|--------------------|------|
| 2 | TALENTOS D AGUA REPRESENTACAO PROJETOS ASSESSORIA LTDA | 24.419.445/0001-79 | 0,55 |
| 3 | Galina & Lunardi LTDA-ME | 02.805.614/0001-76 | 0,69 |
| 4 | CONSTRULUZ COMERCIO E SERVICOS LTDA | 21.162.928/0001-42 | 1,15 |

Lista de Classificação do Lote 61

| Posição | Fornecedor | CPF/CNPJ | Lance Final |
|---------|-------------------------------------|--------------------|-------------|
| 1 | CONSTRULUZ COMERCIO E SERVICOS LTDA | 21.162.928/0001-42 | 51,81 |
| 2 | Galina & Lunardi LTDA-ME | 02.805.614/0001-76 | 104,10 |

Lista de Classificação do Lote 62

| Posição | Fornecedor | CPF/CNPJ | Lance Final |
|---------|-------------------------------------|--------------------|-------------|
| 1 | CONSTRULUZ COMERCIO E SERVICOS LTDA | 21.162.928/0001-42 | 75,11 |
| 2 | Galina & Lunardi LTDA-ME | 02.805.614/0001-76 | 166,90 |

Lista de Classificação do Lote 63

| Posição | Fornecedor | CPF/CNPJ | Lance Final |
|---------|-------------------------------------|--------------------|-------------|
| 1 | CONSTRULUZ COMERCIO E SERVICOS LTDA | 21.162.928/0001-42 | 49,01 |
| 2 | Galina & Lunardi LTDA-ME | 02.805.614/0001-76 | 108,90 |

Lista de Classificação do Lote 64

| Posição | Fornecedor | CPF/CNPJ | Lance Final |
|---------|-------------------------------------|--------------------|-------------|
| 1 | Galina & Lunardi LTDA-ME | 02.805.614/0001-76 | 39,99 |
| 2 | CONSTRULUZ COMERCIO E SERVICOS LTDA | 21.162.928/0001-42 | 63,00 |

Lista de Classificação do Lote 65

| Posição | Fornecedor | CPF/CNPJ | Lance Final |
|---------|-------------------------------------|--------------------|-------------|
| 1 | Galina & Lunardi LTDA-ME | 02.805.614/0001-76 | 79,89 |
| 2 | CONSTRULUZ COMERCIO E SERVICOS LTDA | 21.162.928/0001-42 | 138,50 |

Lista de Classificação do Lote 66

| Posição | Fornecedor | CPF/CNPJ | Lance Final |
|---------|--|--------------------|-------------|
| 1 | CONSTRULUZ COMERCIO E SERVICOS LTDA | 21.162.928/0001-42 | 45,43 |
| 2 | C. V. COMERCIO DE MATERIAIS DE CONSTRUCAO LTDA | 03.318.489/0001-32 | 99,99 |
| 3 | Galina & Lunardi LTDA-ME | 02.805.614/0001-76 | 100,00 |

Lista de Classificação do Lote 67

| Posição | Fornecedor | CPF/CNPJ | Lance Final |
|---------|-------------------------------------|--------------------|-------------|
| 1 | CONSTRULUZ COMERCIO E SERVICOS LTDA | 21.162.928/0001-42 | 41,17 |
| 2 | Galina & Lunardi LTDA-ME | 02.805.614/0001-76 | 91,40 |

Lista de Classificação do Lote 68

| Posição | Fornecedor | CPF/CNPJ | Lance Final |
|---------|------------|----------|-------------|
|---------|------------|----------|-------------|

| | | | |
|---|--|--------------------|-------|
| 1 | CONSTRULUZ COMERCIO E SERVICOS LTDA | 21.162.928/0001-42 | 49,61 |
| 2 | C. V. COMERCIO DE MATERIAIS DE CONSTRUCAO LTDA | 03.318.489/0001-32 | 80,00 |
| 3 | Galina & Lunardi LTDA-ME | 02.805.614/0001-76 | 98,00 |

Lista de Classificação do Lote 69

| Posição | Fornecedor | CPF/CNPJ | Lance Final |
|---------|--|--------------------|-------------|
| 1 | TALENTOS D AGUA REPRESENTACAO PROJETOS ASSESSORIA LTDA | 24.419.445/0001-79 | 10,00 |
| 2 | CONSTRULUZ COMERCIO E SERVICOS LTDA | 21.162.928/0001-42 | 17,93 |
| 3 | Galina & Lunardi LTDA-ME | 02.805.614/0001-76 | 29,90 |
| 4 | C. V. COMERCIO DE MATERIAIS DE CONSTRUCAO LTDA | 03.318.489/0001-32 | 29,99 |

Lista de Classificação do Lote 70

| Posição | Fornecedor | CPF/CNPJ | Lance Final |
|---------|--|--------------------|-------------|
| 1 | TALENTOS D AGUA REPRESENTACAO PROJETOS ASSESSORIA LTDA | 24.419.445/0001-79 | 8,00 |
| 2 | CONSTRULUZ COMERCIO E SERVICOS LTDA | 21.162.928/0001-42 | 9,45 |
| 3 | C. V. COMERCIO DE MATERIAIS DE CONSTRUCAO LTDA | 03.318.489/0001-32 | 18,99 |

Lista de Classificação do Lote 71

| Posição | Fornecedor | CPF/CNPJ | Lance Final |
|---------|--|--------------------|-------------|
| 1 | TALENTOS D AGUA REPRESENTACAO PROJETOS ASSESSORIA LTDA | 24.419.445/0001-79 | 6,00 |
| 2 | CONSTRULUZ COMERCIO E SERVICOS LTDA | 21.162.928/0001-42 | 7,27 |
| 3 | Galina & Lunardi LTDA-ME | 02.805.614/0001-76 | 16,16 |

Lista de Classificação do Lote 72

| Posição | Fornecedor | CPF/CNPJ | Lance Final |
|---------|--|--------------------|-------------|
| 1 | TALENTOS D AGUA REPRESENTACAO PROJETOS ASSESSORIA LTDA | 24.419.445/0001-79 | 10,00 |
| 2 | CONSTRULUZ COMERCIO E SERVICOS LTDA | 21.162.928/0001-42 | 11,33 |
| 3 | Galina & Lunardi LTDA-ME | 02.805.614/0001-76 | 25,18 |

Lista de Classificação do Lote 73

| Posição | Fornecedor | CPF/CNPJ | Lance Final |
|---------|--|--------------------|-------------|
| 1 | TALENTOS D AGUA REPRESENTACAO PROJETOS ASSESSORIA LTDA | 24.419.445/0001-79 | 3,00 |
| 2 | CONSTRULUZ COMERCIO E SERVICOS LTDA | 21.162.928/0001-42 | 5,91 |
| 3 | C. V. COMERCIO DE MATERIAIS DE CONSTRUCAO LTDA | 03.318.489/0001-32 | 6,99 |
| 4 | Galina & Lunardi LTDA-ME | 02.805.614/0001-76 | 9,90 |

Lista de Classificação do Lote 74

| Posição | Fornecedor | CPF/CNPJ | Lance Final |
|---------|--|--------------------|-------------|
| 1 | TALENTOS D AGUA REPRESENTACAO PROJETOS ASSESSORIA LTDA | 24.419.445/0001-79 | 2,00 |
| 2 | CONSTRULUZ COMERCIO E SERVICOS LTDA | 21.162.928/0001-42 | 3,91 |
| 3 | C. V. COMERCIO DE MATERIAIS DE CONSTRUCAO LTDA | 03.318.489/0001-32 | 4,99 |
| 4 | Galina & Lunardi LTDA-ME | 02.805.614/0001-76 | 8,80 |

Lista de Classificação do Lote 75

| Posição | Fornecedor | CPF/CNPJ | Lance Final |
|---------|--|--------------------|-------------|
| 1 | TALENTOS D AGUA REPRESENTACAO PROJETOS ASSESSORIA LTDA | 24.419.445/0001-79 | 1,50 |
| 2 | CONSTRULUZ COMERCIO E SERVICOS LTDA | 21.162.928/0001-42 | 2,01 |
| 3 | Galina & Lunardi LTDA-ME | 02.805.614/0001-76 | 4,40 |

Lista de Classificação do Lote 76

| Posição | Fornecedor | CPF/CNPJ | Lance Final |
|---------|--|--------------------|-------------|
| 1 | CONSTRULUZ COMERCIO E SERVICOS LTDA | 21.162.928/0001-42 | 0,55 |
| 2 | TALENTOS D AGUA REPRESENTACAO PROJETOS ASSESSORIA LTDA | 24.419.445/0001-79 | 0,70 |
| 3 | Galina & Lunardi LTDA-ME | 02.805.614/0001-76 | 1,22 |

Lista de Classificação do Lote 77

| Posição | Fornecedor | CPF/CNPJ | Lance Final |
|---------|--|--------------------|-------------|
| 1 | CONSTRULUZ COMERCIO E SERVICOS LTDA | 21.162.928/0001-42 | 0,43 |
| 2 | TALENTOS D AGUA REPRESENTACAO PROJETOS ASSESSORIA LTDA | 24.419.445/0001-79 | 0,55 |
| 3 | Galina & Lunardi LTDA-ME | 02.805.614/0001-76 | 0,95 |

Lista de Classificação do Lote 78

| Posição | Fornecedor | CPF/CNPJ | Lance Final |
|---------|--|--------------------|-------------|
| 1 | TALENTOS D AGUA REPRESENTACAO PROJETOS ASSESSORIA LTDA | 24.419.445/0001-79 | 12,00 |
| 2 | CONSTRULUZ COMERCIO E SERVICOS LTDA | 21.162.928/0001-42 | 22,46 |
| 3 | C. V. COMERCIO DE MATERIAIS DE CONSTRUCAO LTDA | 03.318.489/0001-32 | 33,00 |

Lista de Classificação do Lote 79

| Posição | Fornecedor | CPF/CNPJ | Lance Final |
|---------|--|--------------------|-------------|
| 1 | TALENTOS D AGUA REPRESENTACAO PROJETOS ASSESSORIA LTDA | 24.419.445/0001-79 | 5,00 |
| 2 | CONSTRULUZ COMERCIO E SERVICOS LTDA | 21.162.928/0001-42 | 9,91 |
| 3 | C. V. COMERCIO DE MATERIAIS DE CONSTRUCAO LTDA | 03.318.489/0001-32 | 15,99 |

Lista de Classificação do Lote 80

| Posição | Fornecedor | CPF/CNPJ | Lance Final |
|---------|--|--------------------|-------------|
| 1 | TALENTOS D AGUA REPRESENTACAO PROJETOS ASSESSORIA LTDA | 24.419.445/0001-79 | 2,50 |
| 2 | C. V. COMERCIO DE MATERIAIS DE CONSTRUCAO LTDA | 03.318.489/0001-32 | 3,40 |
| 3 | CONSTRULUZ COMERCIO E SERVICOS LTDA | 21.162.928/0001-42 | 7,73 |

Lista de Classificação do Lote 81

| Posição | Fornecedor | CPF/CNPJ | Lance Final |
|---------|--|--------------------|-------------|
| 1 | TALENTOS D AGUA REPRESENTACAO PROJETOS ASSESSORIA LTDA | 24.419.445/0001-79 | 1,50 |
| 2 | Galina & Lunardi LTDA-ME | 02.805.614/0001-76 | 2,19 |
| 3 | CONSTRULUZ COMERCIO E SERVICOS LTDA | 21.162.928/0001-42 | 3,25 |

Lista de Classificação do Lote 82

| Posição | Fornecedor | CPF/CNPJ | Lance Final |
|---------|--|--------------------|-------------|
| 1 | TALENTOS D AGUA REPRESENTACAO PROJETOS ASSESSORIA LTDA | 24.419.445/0001-79 | 1,00 |
| 2 | Galina & Lunardi LTDA-ME | 02.805.614/0001-76 | 1,99 |
| 3 | C. V. COMERCIO DE MATERIAIS DE CONSTRUCAO LTDA | 03.318.489/0001-32 | 2,50 |

Lista de Classificação do Lote 83

| Posição | Fornecedor | CPF/CNPJ | Lance Final |
|---------|--|--------------------|-------------|
| 1 | Galina & Lunardi LTDA-ME | 02.805.614/0001-76 | 0,39 |
| 2 | TALENTOS D AGUA REPRESENTACAO PROJETOS ASSESSORIA LTDA | 24.419.445/0001-79 | 0,50 |
| 3 | C. V. COMERCIO DE MATERIAIS DE CONSTRUCAO LTDA | 03.318.489/0001-32 | 0,70 |
| 4 | CONSTRULUZ COMERCIO E SERVICOS LTDA | 21.162.928/0001-12 | 1,21 |

Lista de Classificação do Lote 84

| Posição | Fornecedor | CPF/CNPJ | Lance Final |
|---------|--|--------------------|-------------|
| 1 | Galina & Lunardi LTDA-ME | 02.805.614/0001-76 | 0,38 |
| 2 | C. V. COMERCIO DE MATERIAIS DE CONSTRUCAO LTDA | 03.318.489/0001-32 | 0,42 |
| 3 | TALENTOS D AGUA REPRESENTACAO PROJETOS ASSESSORIA LTDA | 24.419.445/0001-79 | 0,50 |
| 4 | CONSTRULUZ COMERCIO E SERVICOS LTDA | 21.162.928/0001-42 | 1,00 |

Lista de Classificação do Lote 85

| Posição | Fornecedor | CPF/CNPJ | Lance Final |
|---------|--|--------------------|-------------|
| 1 | Galina & Lunardi LTDA-ME | 02.805.614/0001-76 | 6,99 |
| 2 | C. V. COMERCIO DE MATERIAIS DE CONSTRUCAO LTDA | 03.318.489/0001-32 | 10,00 |
| 3 | CONSTRULUZ COMERCIO E SERVICOS LTDA | 21.162.928/0001-42 | 10,90 |

Lista de Classificação do Lote 86

| Posição | Fornecedor | CPF/CNPJ | Lance Final |
|---------|--|--------------------|-------------|
| 1 | TALENTOS D AGUA REPRESENTACAO PROJETOS ASSESSORIA LTDA | 24.419.445/0001-79 | 20,00 |
| 2 | Galina & Lunardi LTDA-ME | 02.805.614/0001-76 | 32,66 |
| 3 | CONSTRULUZ COMERCIO E SERVICOS LTDA | 21.162.928/0001-42 | 59,92 |

Lista de Classificação do Lote 87

| Posição | Fornecedor | CPF/CNPJ | Lance Final |
|---------|--|--------------------|-------------|
| 1 | TALENTOS D AGUA REPRESENTACAO PROJETOS ASSESSORIA LTDA | 24.419.445/0001-79 | 10,00 |
| 2 | Galina & Lunardi LTDA-ME | 02.805.614/0001-76 | 13,41 |
| 3 | CONSTRULUZ COMERCIO E SERVICOS LTDA | 21.162.928/0001-42 | 22,52 |

Lista de Classificação do Lote 88

| Posição | Fornecedor | CPF/CNPJ | Lance Final |
|---------|--|--------------------|-------------|
| 1 | TALENTOS D AGUA REPRESENTACAO PROJETOS ASSESSORIA LTDA | 24.419.445/0001-79 | 10,00 |

| | | | |
|---|-------------------------------------|--------------------|-------|
| 2 | CONSTRULUZ COMERCIO E SERVICOS LTDA | 21.162.928/0001-42 | 13,31 |
| 3 | Galina & Lunardi LTDA-ME | 02.805.614/0001-76 | 27,00 |

853
6

Lista de Classificação do Lote 89

| Posição | Fornecedor | CPF/CNPJ | Lance Final |
|---------|--|--------------------|-------------|
| 1 | TALENTOS D AGUA REPRESENTACAO PROJETOS ASSESSORIA LTDA | 24.419.445/0001-79 | 10,00 |
| 2 | CONSTRULUZ COMERCIO E SERVICOS LTDA | 21.162.928/0001-42 | 13,21 |
| 3 | C. V. COMERCIO DE MATERIAIS DE CONSTRUCAO LTDA | 03.318.489/0001-32 | 24,91 |
| 4 | Galina & Lunardi LTDA-ME | 02.805.614/0001-76 | 24,94 |

Lista de Classificação do Lote 90

| Posição | Fornecedor | CPF/CNPJ | Lance Final |
|---------|--|--------------------|-------------|
| 1 | TALENTOS D AGUA REPRESENTACAO PROJETOS ASSESSORIA LTDA | 24.419.445/0001-79 | 3,00 |
| 2 | CONSTRULUZ COMERCIO E SERVICOS LTDA | 21.162.928/0001-42 | 4,23 |
| 3 | Galina & Lunardi LTDA-ME | 02.805.614/0001-76 | 9,40 |

Lista de Classificação do Lote 91

| Posição | Fornecedor | CPF/CNPJ | Lance Final |
|---------|--|--------------------|-------------|
| 1 | CONSTRULUZ COMERCIO E SERVICOS LTDA | 21.162.928/0001-42 | 4,46 |
| 2 | TALENTOS D AGUA REPRESENTACAO PROJETOS ASSESSORIA LTDA | 24.419.445/0001-79 | 5,00 |
| 3 | Galina & Lunardi LTDA-ME | 02.805.614/0001-76 | 9,90 |

Lista de Classificação do Lote 92

| Posição | Fornecedor | CPF/CNPJ | Lance Final |
|---------|--|--------------------|-------------|
| 1 | TALENTOS D AGUA REPRESENTACAO PROJETOS ASSESSORIA LTDA | 24.419.445/0001-79 | 1,00 |
| 2 | CONSTRULUZ COMERCIO E SERVICOS LTDA | 21.162.928/0001-42 | 1,31 |
| 3 | Galina & Lunardi LTDA-ME | 02.805.614/0001-76 | 2,92 |

Lista de Classificação do Lote 93

| Posição | Fornecedor | CPF/CNPJ | Lance Final |
|---------|--|--------------------|-------------|
| 1 | CONSTRULUZ COMERCIO E SERVICOS LTDA | 21.162.928/0001-42 | 0,34 |
| 2 | TALENTOS D AGUA REPRESENTACAO PROJETOS ASSESSORIA LTDA | 24.419.445/0001-79 | 0,35 |
| 3 | Galina & Lunardi LTDA-ME | 02.805.614/0001-76 | 0,75 |

Lista de Classificação do Lote 94

| Posição | Fornecedor | CPF/CNPJ | Lance Final |
|---------|--|--------------------|-------------|
| 1 | TALENTOS D AGUA REPRESENTACAO PROJETOS ASSESSORIA LTDA | 24.419.445/0001-79 | 0,20 |
| 2 | CONSTRULUZ COMERCIO E SERVICOS LTDA | 21.162.928/0001-42 | 0,38 |
| 3 | C. V. COMERCIO DE MATERIAIS DE CONSTRUCAO LTDA | 03.318.489/0001-32 | 0,65 |

Lista de Classificação do Lote 95

| Posição | Fornecedor | CPF/CNPJ | Lance Final |
|---------|------------|----------|-------------|
|---------|------------|----------|-------------|

| | | | |
|---|--|--------------------|-------|
| 1 | CONSTRULUZ COMERCIO E SERVICOS LTDA | 21.162.928/0001-42 | 41,02 |
| 2 | C. V. COMERCIO DE MATERIAIS DE CONSTRUCAO LTDA | 03.318.489/0001-32 | 89,84 |
| 3 | Galina & Lunardi LTDA-ME | 02.805.614/0001-76 | 92,00 |

Listagem de Classificação do Lote 96

| Posição | Fornecedor | CPF/CNPJ | Lance Final |
|---------|--|--------------------|-------------|
| 1 | TALENTOS D AGUA REPRESENTACAO PROJETOS ASSESSORIA LTDA | 24.419.445/0001-79 | 20,00 |
| 2 | CONSTRULUZ COMERCIO E SERVICOS LTDA | 21.162.928/0001-42 | 38,98 |
| 3 | C. V. COMERCIO DE MATERIAIS DE CONSTRUCAO LTDA | 03.318.489/0001-32 | 79,99 |

Listagem de Classificação do Lote 97

| Posição | Fornecedor | CPF/CNPJ | Lance Final |
|---------|--|--------------------|-------------|
| 1 | TALENTOS D AGUA REPRESENTACAO PROJETOS ASSESSORIA LTDA | 24.419.445/0001-79 | 10,00 |
| 2 | Galina & Lunardi LTDA-ME | 02.805.614/0001-76 | 16,14 |
| 3 | CONSTRULUZ COMERCIO E SERVICOS LTDA | 21.162.928/0001-42 | 26,84 |

Listagem de Classificação do Lote 98

| Posição | Fornecedor | CPF/CNPJ | Lance Final |
|---------|--|--------------------|-------------|
| 1 | C. V. COMERCIO DE MATERIAIS DE CONSTRUCAO LTDA | 03.318.489/0001-32 | 9,90 |
| 2 | TALENTOS D AGUA REPRESENTACAO PROJETOS ASSESSORIA LTDA | 24.419.445/0001-79 | 10,00 |
| 3 | Galina & Lunardi LTDA-ME | 02.805.614/0001-76 | 22,79 |
| 4 | CONSTRULUZ COMERCIO E SERVICOS LTDA | 21.162.928/0001-42 | 40,92 |

Listagem de Classificação do Lote 99

| Posição | Fornecedor | CPF/CNPJ | Lance Final |
|---------|--|--------------------|-------------|
| 1 | TALENTOS D AGUA REPRESENTACAO PROJETOS ASSESSORIA LTDA | 24.419.445/0001-79 | 3,00 |
| 2 | Galina & Lunardi LTDA-ME | 02.805.614/0001-76 | 5,99 |
| 3 | C. V. COMERCIO DE MATERIAIS DE CONSTRUCAO LTDA | 03.318.489/0001-32 | 10,00 |
| 4 | CONSTRULUZ COMERCIO E SERVICOS LTDA | 21.162.928/0001-42 | 11,10 |

Listagem de Classificação do Lote 100

| Posição | Fornecedor | CPF/CNPJ | Lance Final |
|---------|--|--------------------|-------------|
| 1 | Galina & Lunardi LTDA-ME | 02.805.614/0001-76 | 1,49 |
| 2 | TALENTOS D AGUA REPRESENTACAO PROJETOS ASSESSORIA LTDA | 24.419.445/0001-79 | 2,00 |
| 3 | C. V. COMERCIO DE MATERIAIS DE CONSTRUCAO LTDA | 03.318.489/0001-32 | 2,99 |

Listagem de Classificação do Lote 101

| Posição | Fornecedor | CPF/CNPJ | Lance Final |
|---------|--|--------------------|-------------|
| 1 | Galina & Lunardi LTDA-ME | 02.805.614/0001-76 | 0,71 |
| 2 | TALENTOS D AGUA REPRESENTACAO PROJETOS ASSESSORIA LTDA | 24.419.445/0001-79 | 1,00 |
| 3 | C. V. COMERCIO DE MATERIAIS DE CONSTRUCAO LTDA | 03.318.489/0001-32 | 1,30 |
| 4 | CONSTRULUZ COMERCIO E SERVICOS LTDA | 21.162.928/0001-42 | 1,34 |

Lista de Classificação do Lote 102

| Posição | Fornecedor | CPF/CNPJ | Lance Final |
|---------|--|--------------------|-------------|
| 1 | Galina & Lunardi LTDA-ME | 02.805.614/0001-76 | 0,37 |
| 2 | TALENTOS D AGUA REPRESENTACAO PROJETOS ASSESSORIA LTDA | 24.419.445/0001-79 | 0,65 |
| 3 | CONSTRULUZ COMERCIO E SERVICOS LTDA | 21.162.928/0001-42 | 0,68 |

Lista de Classificação do Lote 103

| Posição | Fornecedor | CPF/CNPJ | Lance Final |
|---------|-------------------------------------|--------------------|-------------|
| 1 | CONSTRULUZ COMERCIO E SERVICOS LTDA | 21.162.928/0001-42 | 585,00 |
| 2 | Galina & Lunardi LTDA-ME | 02.805.614/0001-76 | 587,00 |

Lista de Classificação do Lote 104

| Posição | Fornecedor | CPF/CNPJ | Lance Final |
|---------|--|--------------------|-------------|
| 1 | C. V. COMERCIO DE MATERIAIS DE CONSTRUCAO LTDA | 03.318.489/0001-32 | 199,00 |
| 2 | CONSTRULUZ COMERCIO E SERVICOS LTDA | 21.162.928/0001-42 | 315,00 |
| 3 | TALENTOS D AGUA REPRESENTACAO PROJETOS ASSESSORIA LTDA | 24.419.445/0001-79 | 462,36 |
| 4 | Galina & Lunardi LTDA-ME | 02.805.614/0001-76 | 583,00 |

Lista de Classificação do Lote 105

| Posição | Fornecedor | CPF/CNPJ | Lance Final |
|---------|--|--------------------|-------------|
| 1 | C. V. COMERCIO DE MATERIAIS DE CONSTRUCAO LTDA | 03.318.489/0001-32 | 130,00 |
| 2 | CONSTRULUZ COMERCIO E SERVICOS LTDA | 21.162.928/0001-42 | 189,51 |
| 3 | TALENTOS D AGUA REPRESENTACAO PROJETOS ASSESSORIA LTDA | 24.419.445/0001-79 | 195,00 |
| 4 | Galina & Lunardi LTDA-ME | 02.805.614/0001-76 | 390,00 |

Lista de Classificação do Lote 106

| Posição | Fornecedor | CPF/CNPJ | Lance Final |
|---------|--|--------------------|-------------|
| 1 | C. V. COMERCIO DE MATERIAIS DE CONSTRUCAO LTDA | 03.318.489/0001-32 | 84,00 |
| 2 | TALENTOS D AGUA REPRESENTACAO PROJETOS ASSESSORIA LTDA | 24.419.445/0001-79 | 115,00 |
| 3 | CONSTRULUZ COMERCIO E SERVICOS LTDA | 21.162.928/0001-42 | 157,81 |
| 4 | Galina & Lunardi LTDA-ME | 02.805.614/0001-76 | 328,00 |

Lista de Classificação do Lote 107

| Posição | Fornecedor | CPF/CNPJ | Lance Final |
|---------|--|--------------------|-------------|
| 1 | TALENTOS D AGUA REPRESENTACAO PROJETOS ASSESSORIA LTDA | 24.419.445/0001-79 | 25,00 |
| 2 | C. V. COMERCIO DE MATERIAIS DE CONSTRUCAO LTDA | 03.318.489/0001-32 | 39,00 |
| 3 | CONSTRULUZ COMERCIO E SERVICOS LTDA | 21.162.928/0001-42 | 39,31 |
| 4 | Galina & Lunardi LTDA-ME | 02.805.614/0001-76 | 85,10 |

Lista de Classificação do Lote 108

| Posição | Fornecedor | CPF/CNPJ | Lance Final |
|---------|------------|----------|-------------|
|---------|------------|----------|-------------|

| | | | |
|---|--|--------------------|-------|
| 1 | TALENTOS D AGUA REPRESENTACAO PROJETOS ASSESSORIA LTDA | 24.419.445/0001-79 | 15,00 |
| 2 | C. V. COMERCIO DE MATERIAIS DE CONSTRUCAO LTDA | 03.318.489/0001-32 | 20,00 |
| 3 | CONSTRULUZ COMERCIO E SERVICOS LTDA | 21.162.928/0001-42 | 21,21 |
| 4 | Galina & Lunardi LTDA-ME | 02.805.614/0001-76 | 44,20 |

Lista de Classificação do Lote 109

| Posição | Fornecedor | CPF/CNPJ | Lance Final |
|---------|--|--------------------|-------------|
| 1 | TALENTOS D AGUA REPRESENTACAO PROJETOS ASSESSORIA LTDA | 24.419.445/0001-79 | 12,00 |
| 2 | CONSTRULUZ COMERCIO E SERVICOS LTDA | 21.162.928/0001-42 | 14,91 |
| 3 | C. V. COMERCIO DE MATERIAIS DE CONSTRUCAO LTDA | 03.318.489/0001-32 | 20,00 |

Lista de Classificação do Lote 110

| Posição | Fornecedor | CPF/CNPJ | Lance Final |
|---------|--|--------------------|-------------|
| 1 | CONSTRULUZ COMERCIO E SERVICOS LTDA | 21.162.928/0001-42 | 7,91 |
| 2 | TALENTOS D AGUA REPRESENTACAO PROJETOS ASSESSORIA LTDA | 24.419.445/0001-79 | 8,00 |
| 3 | C. V. COMERCIO DE MATERIAIS DE CONSTRUCAO LTDA | 03.318.489/0001-32 | 10,00 |
| 4 | Galina & Lunardi LTDA-ME | 02.805.614/0001-76 | 13,10 |

Lista de Classificação do Lote 111

| Posição | Fornecedor | CPF/CNPJ | Lance Final |
|---------|--|--------------------|-------------|
| 1 | TALENTOS D AGUA REPRESENTACAO PROJETOS ASSESSORIA LTDA | 24.419.445/0001-79 | 5,00 |
| 2 | CONSTRULUZ COMERCIO E SERVICOS LTDA | 21.162.928/0001-42 | 5,99 |
| 3 | C. V. COMERCIO DE MATERIAIS DE CONSTRUCAO LTDA | 03.318.489/0001-32 | 8,00 |
| 4 | Galina & Lunardi LTDA-ME | 02.805.614/0001-76 | 10,00 |

Lista de Classificação do Lote 112

| Posição | Fornecedor | CPF/CNPJ | Lance Final |
|---------|--|--------------------|-------------|
| 1 | TALENTOS D AGUA REPRESENTACAO PROJETOS ASSESSORIA LTDA | 24.419.445/0001-79 | 4,00 |
| 2 | CONSTRULUZ COMERCIO E SERVICOS LTDA | 21.162.928/0001-42 | 4,25 |
| 3 | C. V. COMERCIO DE MATERIAIS DE CONSTRUCAO LTDA | 03.318.489/0001-32 | 6,00 |
| 4 | Galina & Lunardi LTDA-ME | 02.805.614/0001-76 | 9,39 |

Lista de Classificação do Lote 113

| Posição | Fornecedor | CPF/CNPJ | Lance Final |
|---------|-------------------------------------|--------------------|-------------|
| 1 | CONSTRULUZ COMERCIO E SERVICOS LTDA | 21.162.928/0001-42 | 1.899,00 |
| 2 | Galina & Lunardi LTDA-ME | 02.805.614/0001-76 | 1.901,00 |

Lista de Classificação do Lote 114

| Posição | Fornecedor | CPF/CNPJ | Lance Final |
|---------|-------------------------------------|--------------------|-------------|
| 1 | Galina & Lunardi LTDA-ME | 02.805.614/0001-76 | 1.089,90 |
| 2 | CONSTRULUZ COMERCIO E SERVICOS LTDA | 21.162.928/0001-42 | 1.091,50 |

Lista de Classificação do Lote 115

| Posição | Fornecedor | CPF/CNPJ | Lance Final |
|---------|-------------------------------------|--------------------|-------------|
| 1 | Galina & Lunardi LTDA-ME | 02.805.614/0001-76 | 1.419,90 |
| 2 | CONSTRULUZ COMERCIO E SERVICOS LTDA | 21.162.928/0001-42 | 1.431,00 |

Lista de Classificação do Lote 116

| Posição | Fornecedor | CPF/CNPJ | Lance Final |
|---------|-------------------------------------|--------------------|-------------|
| 1 | Galina & Lunardi LTDA-ME | 02.805.614/0001-76 | 1.197,99 |
| 2 | CONSTRULUZ COMERCIO E SERVICOS LTDA | 21.162.928/0001-42 | 1.199,00 |

Lista de Classificação do Lote 117

| Posição | Fornecedor | CPF/CNPJ | Lance Final |
|---------|-------------------------------------|--------------------|-------------|
| 1 | Galina & Lunardi LTDA-ME | 02.805.614/0001-76 | 471,99 |
| 2 | CONSTRULUZ COMERCIO E SERVICOS LTDA | 21.162.928/0001-42 | 472,69 |

Lista de Classificação do Lote 118

| Posição | Fornecedor | CPF/CNPJ | Lance Final |
|---------|-------------------------------------|--------------------|-------------|
| 1 | Galina & Lunardi LTDA-ME | 02.805.614/0001-76 | 768,99 |
| 2 | CONSTRULUZ COMERCIO E SERVICOS LTDA | 21.162.928/0001-42 | 769,00 |

Lista de Classificação do Lote 119

| Posição | Fornecedor | CPF/CNPJ | Lance Final |
|---------|-------------------------------------|--------------------|-------------|
| 1 | CONSTRULUZ COMERCIO E SERVICOS LTDA | 21.162.928/0001-42 | 15,14 |
| 2 | Galina & Lunardi LTDA-ME | 02.805.614/0001-76 | 15,15 |

Lista de Classificação do Lote 120

| Posição | Fornecedor | CPF/CNPJ | Lance Final |
|---------|-------------------------------------|--------------------|-------------|
| 1 | CONSTRULUZ COMERCIO E SERVICOS LTDA | 21.162.928/0001-42 | 15,89 |
| 2 | Galina & Lunardi LTDA-ME | 02.805.614/0001-76 | 15,90 |

Lista de Classificação do Lote 121

| Posição | Fornecedor | CPF/CNPJ | Lance Final |
|---------|-------------------------------------|--------------------|-------------|
| 1 | CONSTRULUZ COMERCIO E SERVICOS LTDA | 21.162.928/0001-42 | 14,85 |
| 2 | Galina & Lunardi LTDA-ME | 02.805.614/0001-76 | 14,90 |

Lista de Classificação do Lote 122

| Posição | Fornecedor | CPF/CNPJ | Lance Final |
|---------|-------------------------------------|--------------------|-------------|
| 1 | Galina & Lunardi LTDA-ME | 02.805.614/0001-76 | 9,30 |
| 2 | CONSTRULUZ COMERCIO E SERVICOS LTDA | 21.162.928/0001-42 | 9,31 |

Lista de Classificação do Lote 123

| Posição | Fornecedor | CPF/CNPJ | Lance Final |
|---------|--------------------------|--------------------|-------------|
| 1 | Galina & Lunardi LTDA-ME | 02.805.614/0001-76 | 246,00 |

Lista de Classificação do Lote 124

| Posição | Fornecedor | CPF/CNPJ | Lance Final |
|---------|--|--------------------|-------------|
| 1 | Galina & Lunardi LTDA-ME | 02.805.614/0001-76 | 589,09 |
| 2 | C. V. COMERCIO DE MATERIAIS DE CONSTRUCAO LTDA | 03.318.489/0001-32 | 900,00 |

Lista de Classificação do Lote 125

| Posição | Fornecedor | CPF/CNPJ | Lance Final |
|---------|-------------------------------------|--------------------|-------------|
| 1 | Galina & Lunardi LTDA-ME | 02.805.614/0001-76 | 59,60 |
| 2 | CONSTRULUZ COMERCIO E SERVICOS LTDA | 21.162.928/0001-42 | 59,60 |

Lista de Classificação do Lote 126

| Posição | Fornecedor | CPF/CNPJ | Lance Final |
|---------|--------------------------|--------------------|-------------|
| 1 | Galina & Lunardi LTDA-ME | 02.805.614/0001-76 | 1.458,99 |

Lista de Classificação do Lote 127

| Posição | Fornecedor | CPF/CNPJ | Lance Final |
|---------|--------------------------|--------------------|-------------|
| 1 | Galina & Lunardi LTDA-ME | 02.805.614/0001-76 | 1.318,99 |

Lista de Classificação do Lote 128

| Posição | Fornecedor | CPF/CNPJ | Lance Final |
|---------|-------------------------------------|--------------------|-------------|
| 1 | Galina & Lunardi LTDA-ME | 02.805.614/0001-76 | 612,00 |
| 2 | CONSTRULUZ COMERCIO E SERVICOS LTDA | 21.162.928/0001-42 | 612,90 |

Lista de Classificação do Lote 129

| Posição | Fornecedor | CPF/CNPJ | Lance Final |
|---------|--|--------------------|-------------|
| 1 | TALENTOS D AGUA REPRESENTACAO PROJETOS ASSESSORIA LTDA | 24.419.445/0001-79 | 3,85 |
| 2 | Galina & Lunardi LTDA-ME | 02.805.614/0001-76 | 5,10 |
| 3 | CONSTRULUZ COMERCIO E SERVICOS LTDA | 21.162.928/0001-42 | 5,15 |

Lista de Classificação do Lote 130

| Posição | Fornecedor | CPF/CNPJ | Lance Final |
|---------|--|--------------------|-------------|
| 1 | TALENTOS D AGUA REPRESENTACAO PROJETOS ASSESSORIA LTDA | 24.419.445/0001-79 | 4,55 |
| 2 | CONSTRULUZ COMERCIO E SERVICOS LTDA | 21.162.928/0001-42 | 7,75 |
| 3 | Galina & Lunardi LTDA-ME | 02.805.614/0001-76 | 7,80 |

Lista de Classificação do Lote 131

| Posição | Fornecedor | CPF/CNPJ | Lance Final |
|---------|--------------------------|--------------------|-------------|
| 1 | Galina & Lunardi LTDA-ME | 02.805.614/0001-76 | 422,99 |

Lista de Classificação do Lote 132

| Posição | Fornecedor | CPF/CNPJ | Lance Final |
|---------|--------------------------|--------------------|-------------|
| 1 | Galina & Lunardi LTDA-ME | 02.805.614/0001-76 | 313,90 |

Lista de Classificação do Lote 133

| Posição | Fornecedor | CPF/CNPJ | Lance Final |
|---------|--------------------------|--------------------|-------------|
| 1 | Galina & Lunardi LTDA-ME | 02.805.614/0001-76 | 37,59 |

Lista de Classificação do Lote 134

| Posição | Fornecedor | CPF/CNPJ | Lance Final |
|---------|--|--------------------|-------------|
| 1 | Galina & Lunardi LTDA-ME | 02.805.614/0001-76 | 51,19 |
| 2 | TALENTOS D AGUA REPRESENTACAO PROJETOS ASSESSORIA LTDA | 24.419.445/0001-79 | 55,95 |

Lista de Classificação do Lote 135

| Posição | Fornecedor | CPF/CNPJ | Lance Final |
|---------|--------------------------|--------------------|-------------|
| 1 | Galina & Lunardi LTDA-ME | 02.805.614/0001-76 | 409,00 |

Lista de Classificação do Lote 136

| Posição | Fornecedor | CPF/CNPJ | Lance Final |
|---------|--|--------------------|-------------|
| 1 | Galina & Lunardi LTDA-ME | 02.805.614/0001-76 | 151,99 |
| 2 | TALENTOS D AGUA REPRESENTACAO PROJETOS ASSESSORIA LTDA | 24.419.445/0001-79 | 242,00 |

Lista de Classificação do Lote 137

| Posição | Fornecedor | CPF/CNPJ | Lance Final |
|---------|--|--------------------|-------------|
| 1 | Galina & Lunardi LTDA-ME | 02.805.614/0001-76 | 57,99 |
| 2 | TALENTOS D AGUA REPRESENTACAO PROJETOS ASSESSORIA LTDA | 24.419.445/0001-79 | 85,50 |

Lista de Classificação do Lote 138

| Posição | Fornecedor | CPF/CNPJ | Lance Final |
|---------|--|--------------------|-------------|
| 1 | Galina & Lunardi LTDA-ME | 02.805.614/0001-76 | 38,49 |
| 2 | TALENTOS D AGUA REPRESENTACAO PROJETOS ASSESSORIA LTDA | 24.419.445/0001-79 | 56,90 |

Lista de Classificação do Lote 139

| Posição | Fornecedor | CPF/CNPJ | Lance Final |
|---------|--------------------------|--------------------|-------------|
| 1 | Galina & Lunardi LTDA-ME | 02.805.614/0001-76 | 57,00 |

Lista de Classificação do Lote 140

| Posição | Fornecedor | CPF/CNPJ | Lance Final |
|---------|--------------------------|--------------------|-------------|
| 1 | Galina & Lunardi LTDA-ME | 02.805.614/0001-76 | 49,00 |

Lista de Classificação do Lote 141

| Posição | Fornecedor | CPF/CNPJ | Lance Final |
|---------|--|--------------------|-------------|
| 1 | Galina & Lunardi LTDA-ME | 02.805.614/0001-76 | 15,49 |
| 2 | TALENTOS D AGUA REPRESENTACAO PROJETOS ASSESSORIA LTDA | 24.419.445/0001-79 | 20,10 |

Lista de Classificação do Lote 142

| Posição | Fornecedor | CPF/CNPJ | Lance Final |
|---------|--|--------------------|-------------|
| 1 | Galina & Lunardi LTDA-ME | 02.805.614/0001-76 | 9,99 |
| 2 | TALENTOS D AGUA REPRESENTACAO PROJETOS ASSESSORIA LTDA | 24.419.445/0001-79 | 14,70 |

Lista de Classificação do Lote 143

| Posição | Fornecedor | CPF/CNPJ | Lance Final |
|---------|--|--------------------|-------------|
| 1 | TALENTOS D AGUA REPRESENTACAO PROJETOS ASSESSORIA LTDA | 24.419.445/0001-79 | 22,00 |
| 2 | Galina & Lunardi LTDA-ME | 02.805.614/0001-76 | 22,49 |
| 3 | C. V. COMERCIO DE MATERIAIS DE CONSTRUCAO LTDA | 03.318.489/0001-32 | 45,00 |

Lista de Classificação do Lote 144

| Posição | Fornecedor | CPF/CNPJ | Lance Final |
|---------|--|--------------------|-------------|
| 1 | Galina & Lunardi LTDA-ME | 02.805.614/0001-76 | 11,99 |
| 2 | TALENTOS D AGUA REPRESENTACAO PROJETOS ASSESSORIA LTDA | 24.419.445/0001-79 | 14,40 |

Lista de Classificação do Lote 145

| Posição | Fornecedor | CPF/CNPJ | Lance Final |
|---------|--|--------------------|-------------|
| 1 | Galina & Lunardi LTDA-ME | 02.805.614/0001-76 | 89,79 |
| 2 | TALENTOS D AGUA REPRESENTACAO PROJETOS ASSESSORIA LTDA | 24.419.445/0001-79 | 90,00 |

Lista de Classificação do Lote 146

| Posição | Fornecedor | CPF/CNPJ | Lance Final |
|---------|--------------------------|--------------------|-------------|
| 1 | Galina & Lunardi LTDA-ME | 02.805.614/0001-76 | 77,00 |

Lista de Classificação do Lote 147

| Posição | Fornecedor | CPF/CNPJ | Lance Final |
|---------|--|--------------------|-------------|
| 1 | Galina & Lunardi LTDA-ME | 02.805.614/0001-76 | 24,99 |
| 2 | TALENTOS D AGUA REPRESENTACAO PROJETOS ASSESSORIA LTDA | 24.419.445/0001-79 | 32,00 |

Lista de Classificação do Lote 148

| Posição | Fornecedor | CPF/CNPJ | Lance Final |
|---------|--|--------------------|-------------|
| 1 | Galina & Lunardi LTDA-ME | 02.805.614/0001-76 | 18,49 |
| 2 | TALENTOS D AGUA REPRESENTACAO PROJETOS ASSESSORIA LTDA | 24.419.445/0001-79 | 20,70 |

Lista de Classificação do Lote 149

| Posição | Fornecedor | CPF/CNPJ | Lance Final |
|---------|--------------------------|--------------------|-------------|
| 1 | Galina & Lunardi LTDA-ME | 02.805.614/0001-76 | 21,73 |

| | | | |
|---|--|--------------------|-------|
| 2 | TALENTOS D AGUA REPRESENTACAO PROJETOS ASSESSORIA LTDA | 24.419.445/0001-79 | 40,00 |
|---|--|--------------------|-------|

Lista de Classificação do Lote 150

| Posição | Fornecedor | CPF/CNPJ | Lance Final |
|---------|--|--------------------|-------------|
| 1 | Galina & Lunardi LTDA-ME | 02.805.614/0001-76 | 128,99 |
| 2 | TALENTOS D AGUA REPRESENTACAO PROJETOS ASSESSORIA LTDA | 24.419.445/0001-79 | 197,00 |

Lista de Classificação do Lote 151

| Posição | Fornecedor | CPF/CNPJ | Lance Final |
|---------|--|--------------------|-------------|
| 1 | Galina & Lunardi LTDA-ME | 02.805.614/0001-76 | 79,99 |
| 2 | TALENTOS D AGUA REPRESENTACAO PROJETOS ASSESSORIA LTDA | 24.419.445/0001-79 | 109,00 |

Lista de Classificação do Lote 152

| Posição | Fornecedor | CPF/CNPJ | Lance Final |
|---------|--|--------------------|-------------|
| 1 | Galina & Lunardi LTDA-ME | 02.805.614/0001-76 | 29,79 |
| 2 | TALENTOS D AGUA REPRESENTACAO PROJETOS ASSESSORIA LTDA | 24.419.445/0001-79 | 39,00 |

Lista de Classificação do Lote 153

| Posição | Fornecedor | CPF/CNPJ | Lance Final |
|---------|--|--------------------|-------------|
| 1 | Galina & Lunardi LTDA-ME | 02.805.614/0001-76 | 18,49 |
| 2 | TALENTOS D AGUA REPRESENTACAO PROJETOS ASSESSORIA LTDA | 24.419.445/0001-79 | 26,00 |

Lista de Classificação do Lote 154

| Posição | Fornecedor | CPF/CNPJ | Lance Final |
|---------|--------------------------|--------------------|-------------|
| 1 | Galina & Lunardi LTDA-ME | 02.805.614/0001-76 | 779,00 |

Lista de Classificação do Lote 155

| Posição | Fornecedor | CPF/CNPJ | Lance Final |
|---------|--|--------------------|-------------|
| 1 | Galina & Lunardi LTDA-ME | 02.805.614/0001-76 | 249,90 |
| 2 | TALENTOS D AGUA REPRESENTACAO PROJETOS ASSESSORIA LTDA | 24.419.445/0001-79 | 498,98 |

Lista de Classificação do Lote 156

| Posição | Fornecedor | CPF/CNPJ | Lance Final |
|---------|--|--------------------|-------------|
| 1 | TALENTOS D AGUA REPRESENTACAO PROJETOS ASSESSORIA LTDA | 24.419.445/0001-79 | 213,00 |
| 2 | Galina & Lunardi LTDA-ME | 02.805.614/0001-76 | 249,19 |

Lista de Classificação do Lote 157

| Posição | Fornecedor | CPF/CNPJ | Lance Final |
|---------|--|--------------------|-------------|
| 1 | Galina & Lunardi LTDA-ME | 02.805.614/0001-76 | 74,16 |
| 2 | TALENTOS D AGUA REPRESENTACAO PROJETOS ASSESSORIA LTDA | 24.419.445/0001-79 | 121,00 |

Lista de Classificação do Lote 158

| Posição | Fornecedor | CPF/CNPJ | Lance Final |
|---------|--------------------------|--------------------|-------------|
| 1 | Galina & Lunardi LTDA-ME | 02.805.614/0001-76 | 11,70 |

Lista de Classificação do Lote 159

| Posição | Fornecedor | CPF/CNPJ | Lance Final |
|---------|--------------------------|--------------------|-------------|
| 1 | Galina & Lunardi LTDA-ME | 02.805.614/0001-76 | 8,40 |

Lista de Classificação do Lote 160

| Posição | Fornecedor | CPF/CNPJ | Lance Final |
|---------|--------------------------|--------------------|-------------|
| 1 | Galina & Lunardi LTDA-ME | 02.805.614/0001-76 | 15,45 |

Lista de Classificação do Lote 161

| Posição | Fornecedor | CPF/CNPJ | Lance Final |
|---------|--------------------------|--------------------|-------------|
| 1 | Galina & Lunardi LTDA-ME | 02.805.614/0001-76 | 0,94 |

Lista de Classificação do Lote 162

| Posição | Fornecedor | CPF/CNPJ | Lance Final |
|---------|--|--------------------|-------------|
| 1 | Galina & Lunardi LTDA-ME | 02.805.614/0001-76 | 67,19 |
| 2 | RENOVA MEDIÇÃO LTDA | 28.470.827/0001-88 | 85,00 |
| 3 | C. V. COMERCIO DE MATERIAIS DE CONSTRUCAO LTDA | 03.318.489/0001-32 | 99,00 |

Lista de Classificação do Lote 163

| Posição | Fornecedor | CPF/CNPJ | Lance Final |
|---------|--|--------------------|-------------|
| 1 | Galina & Lunardi LTDA-ME | 02.805.614/0001-76 | 80,19 |
| 2 | C. V. COMERCIO DE MATERIAIS DE CONSTRUCAO LTDA | 03.318.489/0001-32 | 99,00 |
| 3 | COMERCIAL DADIVA LTDA | 50.365.029/0001-45 | 109,00 |
| 4 | RENOVAR MEDIÇÃO LTDA | 37.867.716/0001-09 | 110,00 |

Lista de Classificação do Lote 164

| Posição | Fornecedor | CPF/CNPJ | Lance Final |
|---------|--|--------------------|-------------|
| 1 | Galina & Lunardi LTDA-ME | 02.805.614/0001-76 | 32,19 |
| 2 | C. V. COMERCIO DE MATERIAIS DE CONSTRUCAO LTDA | 03.318.489/0001-32 | 55,00 |

Lista de Classificação do Lote 165

| Posição | Fornecedor | CPF/CNPJ | Lance Final |
|---------|--|--------------------|-------------|
| 1 | Galina & Lunardi LTDA-ME | 02.805.614/0001-76 | 31,99 |
| 2 | C. V. COMERCIO DE MATERIAIS DE CONSTRUCAO LTDA | 03.318.489/0001-32 | 55,00 |

Avisos do processo

| Data / Hora | Descrição |
|-------------|-----------|
|-------------|-----------|

13/05/2024
22:03:42

Atualizações do processo após publicação:

Amparo Legal: (Lei 10.520/2002 e Decreto 10.024/2019 >> Lei 14.133/2021, Art. 28, I)

04/06/2024
12:46:46

Adjudicação apenas para fins de finalização do processo na plataforma, o Termo de Adjudicação será gerado e emitido dentro do sistema de Gestão utilizado pela Prefeitura Municipal.

04/06/2024
12:47:01

Homologação apenas para fins de finalização do processo na plataforma, o Termo de Homologação será gerado e emitido dentro do sistema de Gestão utilizado pela Prefeitura Municipal.

863
18

Status de Adjudicação e Homologação dos Lotes

| Lotes | Adjudicação | Homologação |
|---------|---------------------|---------------------|
| | Data/Hora | Data/Hora |
| Lote 1 | 04/06/2024 12:46:46 | 04/06/2024 12:47:00 |
| Lote 2 | 04/06/2024 12:46:46 | 04/06/2024 12:47:00 |
| Lote 3 | 04/06/2024 12:46:46 | 04/06/2024 12:47:00 |
| Lote 4 | 04/06/2024 12:46:46 | 04/06/2024 12:47:00 |
| Lote 5 | 04/06/2024 12:46:46 | 04/06/2024 12:47:00 |
| Lote 6 | 04/06/2024 12:46:46 | 04/06/2024 12:47:00 |
| Lote 7 | 04/06/2024 12:46:46 | 04/06/2024 12:47:00 |
| Lote 8 | 04/06/2024 12:46:46 | 04/06/2024 12:47:00 |
| Lote 9 | 04/06/2024 12:46:46 | 04/06/2024 12:47:00 |
| Lote 10 | 04/06/2024 12:46:46 | 04/06/2024 12:47:00 |
| Lote 11 | 04/06/2024 12:46:46 | 04/06/2024 12:47:00 |
| Lote 12 | 04/06/2024 12:46:46 | 04/06/2024 12:47:00 |
| Lote 13 | 04/06/2024 12:46:46 | 04/06/2024 12:47:00 |
| Lote 14 | 04/06/2024 12:46:46 | 04/06/2024 12:47:00 |
| Lote 15 | 04/06/2024 12:46:46 | 04/06/2024 12:47:00 |
| Lote 16 | 04/06/2024 12:46:46 | 04/06/2024 12:47:00 |
| Lote 17 | 04/06/2024 12:46:46 | 04/06/2024 12:47:00 |
| Lote 18 | 04/06/2024 12:46:46 | 04/06/2024 12:47:00 |
| Lote 19 | 04/06/2024 12:46:46 | 04/06/2024 12:47:00 |
| Lote 20 | 04/06/2024 12:46:46 | 04/06/2024 12:47:00 |
| Lote 21 | 04/06/2024 12:46:46 | 04/06/2024 12:47:00 |
| Lote 22 | 04/06/2024 12:46:46 | 04/06/2024 12:47:00 |
| Lote 23 | 04/06/2024 12:46:46 | 04/06/2024 12:47:00 |
| Lote 24 | 04/06/2024 12:46:46 | 04/06/2024 12:47:00 |
| Lote 25 | 04/06/2024 12:46:46 | 04/06/2024 12:47:00 |
| Lote 26 | 04/06/2024 12:46:46 | 04/06/2024 12:47:00 |
| Lote 27 | 04/06/2024 12:46:46 | 04/06/2024 12:47:00 |
| Lote 28 | 04/06/2024 12:46:46 | 04/06/2024 12:47:00 |
| Lote 29 | 04/06/2024 12:46:46 | 04/06/2024 12:47:00 |
| Lote 30 | 04/06/2024 12:46:46 | 04/06/2024 12:47:00 |
| Lote 31 | 04/06/2024 12:46:46 | 04/06/2024 12:47:00 |
| Lote 32 | 04/06/2024 12:46:46 | 04/06/2024 12:47:00 |
| Lote 33 | 04/06/2024 12:46:46 | 04/06/2024 12:47:00 |
| Lote 34 | 04/06/2024 12:46:46 | 04/06/2024 12:47:00 |
| Lote 35 | 04/06/2024 12:46:46 | 04/06/2024 12:47:00 |

| | | |
|---------|---------------------|---------------------|
| Lote 36 | 04/06/2024 12:46:46 | 04/06/2024 12:47:00 |
| Lote 37 | 04/06/2024 12:46:46 | 04/06/2024 12:47:00 |
| Lote 38 | 04/06/2024 12:46:46 | 04/06/2024 12:47:00 |
| Lote 39 | 04/06/2024 12:46:46 | 04/06/2024 12:47:00 |
| Lote 40 | 04/06/2024 12:46:46 | 04/06/2024 12:47:00 |
| Lote 41 | 04/06/2024 12:46:46 | 04/06/2024 12:47:00 |
| Lote 42 | 04/06/2024 12:46:46 | 04/06/2024 12:47:00 |
| Lote 43 | 04/06/2024 12:46:46 | 04/06/2024 12:47:00 |
| Lote 44 | 04/06/2024 12:46:46 | 04/06/2024 12:47:00 |
| Lote 45 | 04/06/2024 12:46:46 | 04/06/2024 12:47:00 |
| Lote 46 | 04/06/2024 12:46:46 | 04/06/2024 12:47:00 |
| Lote 47 | 04/06/2024 12:46:46 | 04/06/2024 12:47:00 |
| Lote 48 | 04/06/2024 12:46:46 | 04/06/2024 12:47:00 |
| Lote 49 | 04/06/2024 12:46:46 | 04/06/2024 12:47:00 |
| Lote 50 | 04/06/2024 12:46:46 | 04/06/2024 12:47:00 |
| Lote 51 | 04/06/2024 12:46:46 | 04/06/2024 12:47:00 |
| Lote 52 | 04/06/2024 12:46:46 | 04/06/2024 12:47:00 |
| Lote 53 | 04/06/2024 12:46:46 | 04/06/2024 12:47:00 |
| Lote 54 | 04/06/2024 12:46:46 | 04/06/2024 12:47:00 |
| Lote 55 | 04/06/2024 12:46:46 | 04/06/2024 12:47:00 |
| Lote 56 | 04/06/2024 12:46:46 | 04/06/2024 12:47:00 |
| Lote 57 | 04/06/2024 12:46:46 | 04/06/2024 12:47:00 |
| Lote 58 | 04/06/2024 12:46:46 | 04/06/2024 12:47:00 |
| Lote 59 | 04/06/2024 12:46:46 | 04/06/2024 12:47:00 |
| Lote 60 | 04/06/2024 12:46:46 | 04/06/2024 12:47:00 |
| Lote 61 | 04/06/2024 12:46:46 | 04/06/2024 12:47:00 |
| Lote 62 | 04/06/2024 12:46:46 | 04/06/2024 12:47:00 |
| Lote 63 | 04/06/2024 12:46:46 | 04/06/2024 12:47:00 |
| Lote 64 | 04/06/2024 12:46:46 | 04/06/2024 12:47:00 |
| Lote 65 | 04/06/2024 12:46:46 | 04/06/2024 12:47:00 |
| Lote 66 | 04/06/2024 12:46:46 | 04/06/2024 12:47:00 |
| Lote 67 | 04/06/2024 12:46:46 | 04/06/2024 12:47:00 |
| Lote 68 | 04/06/2024 12:46:46 | 04/06/2024 12:47:00 |
| Lote 69 | 04/06/2024 12:46:46 | 04/06/2024 12:47:00 |
| Lote 70 | 04/06/2024 12:46:46 | 04/06/2024 12:47:00 |
| Lote 71 | 04/06/2024 12:46:46 | 04/06/2024 12:47:00 |
| Lote 72 | 04/06/2024 12:46:46 | 04/06/2024 12:47:00 |
| Lote 73 | 04/06/2024 12:46:46 | 04/06/2024 12:47:00 |
| Lote 74 | 04/06/2024 12:46:46 | 04/06/2024 12:47:00 |
| Lote 75 | 04/06/2024 12:46:46 | 04/06/2024 12:47:00 |
| Lote 76 | 04/06/2024 12:46:46 | 04/06/2024 12:47:00 |
| Lote 77 | 04/06/2024 12:46:46 | 04/06/2024 12:47:00 |

864
13

| | | |
|----------|---------------------|---------------------|
| Lote 78 | 04/06/2024 12:46:46 | 04/06/2024 12:47:00 |
| Lote 79 | 04/06/2024 12:46:46 | 04/06/2024 12:47:00 |
| Lote 80 | 04/06/2024 12:46:46 | 04/06/2024 12:47:00 |
| Lote 81 | 04/06/2024 12:46:46 | 04/06/2024 12:47:00 |
| Lote 82 | 04/06/2024 12:46:46 | 04/06/2024 12:47:00 |
| Lote 83 | 04/06/2024 12:46:46 | 04/06/2024 12:47:00 |
| Lote 84 | 04/06/2024 12:46:46 | 04/06/2024 12:47:00 |
| Lote 85 | 04/06/2024 12:46:46 | 04/06/2024 12:47:00 |
| Lote 86 | 04/06/2024 12:46:46 | 04/06/2024 12:47:00 |
| Lote 87 | 04/06/2024 12:46:46 | 04/06/2024 12:47:00 |
| Lote 88 | 04/06/2024 12:46:46 | 04/06/2024 12:47:00 |
| Lote 89 | 04/06/2024 12:46:46 | 04/06/2024 12:47:00 |
| Lote 90 | 04/06/2024 12:46:46 | 04/06/2024 12:47:00 |
| Lote 91 | 04/06/2024 12:46:46 | 04/06/2024 12:47:00 |
| Lote 92 | 04/06/2024 12:46:46 | 04/06/2024 12:47:00 |
| Lote 93 | 04/06/2024 12:46:46 | 04/06/2024 12:47:00 |
| Lote 94 | 04/06/2024 12:46:46 | 04/06/2024 12:47:00 |
| Lote 95 | 04/06/2024 12:46:46 | 04/06/2024 12:47:00 |
| Lote 96 | 04/06/2024 12:46:46 | 04/06/2024 12:47:00 |
| Lote 97 | 04/06/2024 12:46:46 | 04/06/2024 12:47:00 |
| Lote 98 | 04/06/2024 12:46:46 | 04/06/2024 12:47:00 |
| Lote 99 | 04/06/2024 12:46:46 | 04/06/2024 12:47:00 |
| Lote 100 | 04/06/2024 12:46:46 | 04/06/2024 12:47:00 |
| Lote 101 | 04/06/2024 12:46:46 | 04/06/2024 12:47:00 |
| Lote 102 | 04/06/2024 12:46:46 | 04/06/2024 12:47:00 |
| Lote 103 | 04/06/2024 12:46:46 | 04/06/2024 12:47:00 |
| Lote 104 | 04/06/2024 12:46:46 | 04/06/2024 12:47:00 |
| Lote 105 | 04/06/2024 12:46:46 | 04/06/2024 12:47:00 |
| Lote 106 | 04/06/2024 12:46:46 | 04/06/2024 12:47:00 |
| Lote 107 | 04/06/2024 12:46:46 | 04/06/2024 12:47:00 |
| Lote 108 | 04/06/2024 12:46:46 | 04/06/2024 12:47:00 |
| Lote 109 | 04/06/2024 12:46:46 | 04/06/2024 12:47:00 |
| Lote 110 | 04/06/2024 12:46:46 | 04/06/2024 12:47:00 |
| Lote 111 | 04/06/2024 12:46:46 | 04/06/2024 12:47:00 |
| Lote 112 | 04/06/2024 12:46:46 | 04/06/2024 12:47:00 |
| Lote 113 | 04/06/2024 12:46:46 | 04/06/2024 12:47:00 |
| Lote 114 | 04/06/2024 12:46:46 | 04/06/2024 12:47:00 |
| Lote 115 | 04/06/2024 12:46:46 | 04/06/2024 12:47:00 |
| Lote 116 | 04/06/2024 12:46:46 | 04/06/2024 12:47:00 |
| Lote 117 | 04/06/2024 12:46:46 | 04/06/2024 12:47:00 |
| Lote 118 | 04/06/2024 12:46:46 | 04/06/2024 12:47:00 |
| Lote 119 | 04/06/2024 12:46:46 | 04/06/2024 12:47:00 |

865

| | | |
|----------|---------------------|---------------------|
| Lote 120 | 04/06/2024 12:46:46 | 04/06/2024 12:47:00 |
| Lote 121 | 04/06/2024 12:46:46 | 04/06/2024 12:47:00 |
| Lote 122 | 04/06/2024 12:46:46 | 04/06/2024 12:47:00 |
| Lote 123 | 04/06/2024 12:46:46 | 04/06/2024 12:47:00 |
| Lote 124 | 04/06/2024 12:46:46 | 04/06/2024 12:47:00 |
| Lote 125 | 04/06/2024 12:46:46 | 04/06/2024 12:47:00 |
| Lote 126 | 04/06/2024 12:46:46 | 04/06/2024 12:47:00 |
| Lote 127 | 04/06/2024 12:46:46 | 04/06/2024 12:47:00 |
| Lote 128 | 04/06/2024 12:46:46 | 04/06/2024 12:47:00 |
| Lote 129 | 04/06/2024 12:46:46 | 04/06/2024 12:47:00 |
| Lote 130 | 04/06/2024 12:46:46 | 04/06/2024 12:47:00 |
| Lote 131 | 04/06/2024 12:46:46 | 04/06/2024 12:47:00 |
| Lote 132 | 04/06/2024 12:46:46 | 04/06/2024 12:47:00 |
| Lote 133 | 04/06/2024 12:46:46 | 04/06/2024 12:47:00 |
| Lote 134 | 04/06/2024 12:46:46 | 04/06/2024 12:47:00 |
| Lote 135 | 04/06/2024 12:46:46 | 04/06/2024 12:47:00 |
| Lote 136 | 04/06/2024 12:46:46 | 04/06/2024 12:47:00 |
| Lote 137 | 04/06/2024 12:46:46 | 04/06/2024 12:47:00 |
| Lote 138 | 04/06/2024 12:46:46 | 04/06/2024 12:47:00 |
| Lote 139 | 04/06/2024 12:46:46 | 04/06/2024 12:47:00 |
| Lote 140 | 04/06/2024 12:46:46 | 04/06/2024 12:47:00 |
| Lote 141 | 04/06/2024 12:46:46 | 04/06/2024 12:47:00 |
| Lote 142 | 04/06/2024 12:46:46 | 04/06/2024 12:47:00 |
| Lote 143 | 04/06/2024 12:46:46 | 04/06/2024 12:47:00 |
| Lote 144 | 04/06/2024 12:46:46 | 04/06/2024 12:47:00 |
| Lote 145 | 04/06/2024 12:46:46 | 04/06/2024 12:47:00 |
| Lote 146 | 04/06/2024 12:46:46 | 04/06/2024 12:47:00 |
| Lote 147 | 04/06/2024 12:46:46 | 04/06/2024 12:47:00 |
| Lote 148 | 04/06/2024 12:46:46 | 04/06/2024 12:47:00 |
| Lote 149 | 04/06/2024 12:46:46 | 04/06/2024 12:47:00 |
| Lote 150 | 04/06/2024 12:46:46 | 04/06/2024 12:47:00 |
| Lote 151 | 04/06/2024 12:46:46 | 04/06/2024 12:47:00 |
| Lote 152 | 04/06/2024 12:46:46 | 04/06/2024 12:47:00 |
| Lote 153 | 04/06/2024 12:46:46 | 04/06/2024 12:47:00 |
| Lote 154 | 04/06/2024 12:46:46 | 04/06/2024 12:47:00 |
| Lote 155 | 04/06/2024 12:46:46 | 04/06/2024 12:47:00 |
| Lote 156 | 04/06/2024 12:46:46 | 04/06/2024 12:47:00 |
| Lote 157 | 04/06/2024 12:46:46 | 04/06/2024 12:47:00 |
| Lote 158 | 04/06/2024 12:46:46 | 04/06/2024 12:47:00 |
| Lote 159 | 04/06/2024 12:46:46 | 04/06/2024 12:47:00 |
| Lote 160 | 04/06/2024 12:46:46 | 04/06/2024 12:47:00 |
| Lote 161 | 04/06/2024 12:46:46 | 04/06/2024 12:47:00 |

2024

| | | |
|----------|---------------------|---------------------|
| Lote 162 | 04/06/2024 12:46:46 | 04/06/2024 12:47:00 |
| Lote 163 | 04/06/2024 12:46:46 | 04/06/2024 12:47:00 |
| Lote 164 | 04/06/2024 12:46:46 | 04/06/2024 12:47:00 |
| Lote 165 | 04/06/2024 12:46:46 | 04/06/2024 12:47:00 |

A geração dessa Ata só é possível após encerrada a sala de disputa e conhecido o vencedor de todos os lotes.

Homologação Completa: 04 de Junho de 2024, 165 de 165 lote(s).

Documento gerado em 05 de Junho de 2024.

Caio Vitor Delgado Cardoso - Pregoeiro(a)

Lais da Silva Neta Oliveira - Equipe de Apoio

Sidneia Soares Nascimento Machado - Equipe de Apoio

ATA DE PROPOSTAS ENVIADAS

PREGÃO Nº. 013/2024
PROCESSO LICITATÓRIO Nº. 06002/2024

Registro de Preços

Relação de propostas enviadas pelos fornecedores que participaram dos lotes abaixo relacionados.

Lote 1 CIMENTO 50KG

Fornecedor: Galina & Lunardi LTDA-ME

CNPJ/CPF: 02.805.614/0001-76

Email:

Telefone:

Data/hora de envio 27/05/2024 08:05:14

Avaliação da proposta: Classificado

Descrição Comprador

1 - CIMENTO 50KG

Descrição do Fornecedor

CIMENTO 50KG

Quantidade

150,00

Unidade de Medida

Sacos

Unitário Proposto

44,80

Marca: POTY

Fabricante: POTY

Modelo:

Lote 2 AREIA LAVADA

Fornecedor: Galina & Lunardi LTDA-ME

CNPJ/CPF: 02.805.614/0001-76

Email:

Telefone:

Data/hora de envio 27/05/2024 08:05:14

Avaliação da proposta: Classificado

Descrição Comprador

2 - AREIA LAVADA

Descrição do Fornecedor

AREIA LAVADA

Quantidade

50,00

Unidade de Medida

Metros Cúbicos

Unitário Proposto

127,00

Marca: AREAL

Fabricante: AREAL

Modelo:

Lote 3 SEIXO DE 3 - 6 MM

Fornecedor: Galina & Lunardi LTDA-ME

CNPJ/CPF: 02.805.614/0001-76

Email:

Telefone:

Data/hora de envio 27/05/2024 08:05:14

Avaliação da proposta: Classificado

Descrição Comprador

3 - SEIXO DE 3 - 6 MM

Descrição do Fornecedor

SEIXO DE 3 - 6 MM

Quantidade

40,00

Unidade de Medida

Metros Cúbicos

Unitário Proposto

164,40

Marca: SEIXO

Fabricante: SEIXO

Modelo:

Lote 4
VERGALHÃO 16mm 5/8

Fornecedor: Galina & Lunardi LTDA-ME

CNPJ/CPF: 02.805.614/0001-76

Email:

Telefone:

Data/hora de envio 27/05/2024 08:05:14

Avaliação da proposta: Classificado

Descrição Comprador

4 - VERGALHÃO 16mm 5/8

Descrição do Fornecedor

Quantidade

Unidade de Medida

Unitário Proposto

VERGALHÃO 16mm 5/8

20,00

Unidades

159,30

Marca: GERDAU

Fabricante: GERDAU

Modelo:

Lote 5
VERGALHÃO 10mm 3/8

Fornecedor: Galina & Lunardi LTDA-ME

CNPJ/CPF: 02.805.614/0001-76

Email:

Telefone:

Data/hora de envio 27/05/2024 08:05:14

Avaliação da proposta: Classificado

Descrição Comprador

5 - VERGALHÃO 10mm 3/8

Descrição do Fornecedor

Quantidade

Unidade de Medida

Unitário Proposto

VERGALHÃO 10mm 3/8

20,00

Unidades

56,00

Marca: GERDAU

Fabricante: GERDAU

Modelo:

Lote 6
VERGALHÃO Ca660 4.2

Fornecedor: Galina & Lunardi LTDA-ME

CNPJ/CPF: 02.805.614/0001-76

Email:

Telefone:

Data/hora de envio 27/05/2024 08:05:14

Avaliação da proposta: Classificado

Descrição Comprador

6 - VERGALHÃO Ca660 4.2

Descrição do Fornecedor

Quantidade

Unidade de Medida

Unitário Proposto

VERGALHÃO Ca660 4.2

20,00

Unidades

10,00

Marca: GERDAU

Fabricante: GERDAU

Modelo:

Lote 7
ARAME RECOZIDO 18mm

Fornecedor: Galina & Lunardi LTDA-ME

CNPJ/CPF: 02.805.614/0001-76

Email:

Telefone:

Data/hora de envio 27/05/2024 08:05:14

Avaliação da proposta: Classificado

Descrição Comprador

7 - ARAME RECOZIDO 18mm

| Descrição do Fornecedor | Quantidade | Unidade de Medida | Unitário Proposto |
|-------------------------|------------|-------------------|-------------------|
| ARAME RECOZIDO 18mm | 20,00 | Quilogramas | 13,50 |

Marca: GERDAU

Fabricante: GERDAU

Modelo:

Fornecedor: CONSTRULUZ COMERCIO E SERVICOS LTDA

CNPJ/CPF: 21.162.928/0001-42

Email:

Telefone:

Data/hora de envio 26/05/2024 18:47:20

Avaliação da proposta: Classificado

Descrição Comprador

7 - ARAME RECOZIDO 18mm

| Descrição do Fornecedor | Quantidade | Unidade de Medida | Unitário Proposto |
|-------------------------|------------|-------------------|-------------------|
| ARAME RECOZIDO 18mm | 20,00 | Quilogramas | 13,70 |

Marca: JOMARCA

Fabricante: JOMARCA

Modelo:

Lote 8

TELHA TIPO BRASILIT

Fornecedor: Galina & Lunardi LTDA-ME

CNPJ/CPF: 02.805.614/0001-76

Email:

Telefone:

Data/hora de envio 27/05/2024 08:05:14

Avaliação da proposta: Classificado

Descrição Comprador

8 - TELHA TIPO BRASILIT

| Descrição do Fornecedor | Quantidade | Unidade de Medida | Unitário Proposto |
|-------------------------|------------|-------------------|-------------------|
| TELHA TIPO BRASILIT | 100,00 | Unidades | 24,20 |

Marca: BRASILIT

Fabricante: BRASILIT

Modelo:

Lote 9

TELHA PLAN 44X15,5

Fornecedor: Galina & Lunardi LTDA-ME

CNPJ/CPF: 02.805.614/0001-76

Email:

Telefone:

Data/hora de envio 27/05/2024 08:05:14

Avaliação da proposta: Classificado

Descrição Comprador

9 - TELHA PLAN 44X15,5

| Descrição do Fornecedor | Quantidade | Unidade de Medida | Unitário Proposto |
|-------------------------|------------|-------------------|-------------------|
| TELHA PLAN 44X15,5 | 3.000,00 | Unidades | 2,25 |

Marca: CERAMICA

Fabricante: CERAMICA

Modelo:

Lote 10

BLOCO CERÂMICO 6 FUROS

Fornecedor: Galina & Lunardi LTDA-ME

CNPJ/CPF: 02.805.614/0001-76

Email:

Telefone:

Data/hora de envio 27/05/2024 08:05:14

Avaliação da proposta: Classificado

Descrição Comprador

10 - BLOCO CERÂMICO 6 FUROS

Descrição do Fornecedor

Quantidade

Unidade de Medida

Unitário Proposto

BLOCO CERAMICO 6 FUROS

4.000,00

Unidades

1.44

Marca: CERAMICA

Fabricante: CERAMICA

Modelo:

Lote 11

TINTA ESMALTE SINTÉTICO LARANJA 18 LITROS

Fornecedor: Galina & Lunardi LTDA-ME

CNPJ/CPF: 02.805.614/0001-76

Email:

Telefone:

Data/hora de envio 27/05/2024 08:05:14

Avaliação da proposta: Classificado

Descrição Comprador

11 - TINTA ESMALTE SINTÉTICO LARANJA 18 LITROS

Descrição do Fornecedor

Quantidade

Unidade de Medida

Unitário Proposto

TINTA ESMALTE SINTETICO LARANJA 18 LITROS

30,00

Unidades

545.50

Marca: VELOZ

Fabricante: VELOZ

Modelo:

Fornecedor: CONSTRULUZ COMERCIO E SERVICOS LTDA

CNPJ/CPF: 21.162.928/0001-42

Email:

Telefone:

Data/hora de envio 26/05/2024 18:47:20

Avaliação da proposta: Classificado

Descrição Comprador

11 - TINTA ESMALTE SINTETICO LARANJA 18 LITROS

Descrição do Fornecedor

Quantidade

Unidade de Medida

Unitário Proposto

TINTA ESMALTE SINTETICO LARANJA 18 LITROS

30,00

Unidades

545.90

Marca: LEINERTEX

Fabricante: LEINERTEX

Modelo:

Lote 12

TINTA ESMALTE SINTÉTICO VERDE 18 LITROS

Fornecedor: Galina & Lunardi LTDA-ME

CNPJ/CPF: 02.805.614/0001-76

Email:

Telefone:

Data/hora de envio 27/05/2024 08:05:14

Avaliação da proposta: Classificado

Descrição Comprador

12 - TINTA ESMALTE SINTÉTICO VERDE 18 LITROS

Descrição do Fornecedor

Quantidade

Unidade de Medida

Unitário Proposto

TINTA ESMALTE SINTÉTICO VERDE 18 LITROS

30,00

Unidades

551,00

Marca: VELOZ

Fabricante: VELOZ

Modelo:

Fornecedor: CONSTRULUZ COMERCIO E SERVICOS LTDA

CNPJ/CPF: 21.162.928/0001-42

Email:

Telefone:

Data/hora de envio 26/05/2024 18:47:20

Avaliação da proposta: Classificado

Descrição Comprador

12 - TINTA ESMALTE SITÉTICO VERDE 18 LITROS

Descrição do Fornecedor

Quantidade

Unidade de Medida

Unitário Proposto

TINTA ESMALTE SITETICO VERDE 18 LITROS

30,00

Unidades

551.14

Marca: LEINERTEX

Fabricante: LEINERTEX

Modelo:

Lote 13

TINTA ESMALTE SITÉTICO BEGE 18 LITROS

Fornecedor: Galina & Lunardi LTDA-ME

CNPJ/CPF: 02.805.614/0001-76

Email:

Telefone:

Data/hora de envio 27/05/2024 08:05:14

Avaliação da proposta: Classificado

Descrição Comprador

13 - TINTA ESMALTE SITÉTICO BEGE 18 LITROS

Descrição do Fornecedor

Quantidade

Unidade de Medida

Unitário Proposto

TINTA ESMALTE SITETICO BEGE 18 LITROS

30,00

Unidades

410.00

Marca: VELOZ

Fabricante: VELOZ

Modelo:

Fornecedor: CONSTRULUZ COMERCIO E SERVICOS LTDA

CNPJ/CPF: 21.162.928/0001-42

Email:

Telefone:

Data/hora de envio 26/05/2024 18:47:20

Avaliação da proposta: Classificado

Descrição Comprador

13 - TINTA ESMALTE SITÉTICO BEGE 18 LITROS

Descrição do Fornecedor

Quantidade

Unidade de Medida

Unitário Proposto

TINTA ESMALTE SITETICO BEGE 18 LITROS

30,00

Unidades

410.00

Marca: LEINERTEX

Fabricante: LEINERTEX

Modelo:

Lote 14

TINTA SEMI BRILHO BRANCA 18 LITROS

Fornecedor: Galina & Lunardi LTDA-ME

CNPJ/CPF: 02.805.614/0001-76

Email:

Telefone:

Data/hora de envio 27/05/2024 08:05:14

Avaliação da proposta: Classificado

Descrição Comprador

14 - TINTA SEMI BRILHO BRANCA 18 LITROS

Descrição do Fornecedor

Quantidade

Unidade de Medida

Unitário Proposto

TINTA SEMI BRILHO BRANCA 18 LITROS

30,00

Unidades

519.00

Marca: VELOZ

Fabricante: VELOZ

Modelo:

Fornecedor: CONSTRULUZ COMERCIO E SERVICOS LTDA

CNPJ/CPF: 21.162.928/0001-42

Email:

Telefone:

Data/hora de envio 26/05/2024 18:47:20

Avaliação da proposta: Classificado

Descrição Comprador

14 - TINTA SEMI BRILHO BRANCA 18 LITROS

Descrição do Fornecedor

Quantidade

Unidade de Medida

Unitário Proposto

TINTA SEMI BRILHO BRANCA 18 LITROS

30,00

Unidades

519,00

Marca: LEINERTEX

Fabricante: LEINERTEX

Modelo:

Fornecedor: C. V. COMERCIO DE MATERIAIS DE CONSTRUCAO LTDA

CNPJ/CPF: 03.318.489/0001-32

Email:

Telefone:

Data/hora de envio 27/05/2024 08:35:23

Avaliação da proposta: Classificado

Descrição Comprador

14 - TINTA SEMI BRILHO BRANCA 18 LITROS

Descrição do Fornecedor

Quantidade

Unidade de Medida

Unitário Proposto

TINTA SEMI BRILHO BRANCA 18 LITROS

30,00

Unidades

519,00

Marca: HIDROTINTAS

Fabricante: HIDROTINTAS

Modelo: TINTA SEMI BRILHO BRANCA 18 LITROS

Lote 15

TUBO PVC 6 METROS 140mm

Fornecedor: JUNÇÃO COMÉRCIO E SERVIÇOS LTDA

CNPJ/CPF: 05.625.268/0001-32

Email:

Telefone:

Data/hora de envio 24/05/2024 10:11:01

Avaliação da proposta: Classificado

Descrição Comprador

15 - TUBO PVC 6 METROS 140mm

Descrição do Fornecedor

Quantidade

Unidade de Medida

Unitário Proposto

TUBO PVC 6 METROS 140mm

20,00

Unidades

1.154,87

Marca: HIDROPLAST

Fabricante: HIDROPLAST

Modelo: TUBO PVC 6 METROS 140mm

Fornecedor: Galina & Lunardi LTDA-ME

CNPJ/CPF: 02.805.614/0001-76

Email:

Telefone:

Data/hora de envio 27/05/2024 08:05:14

Avaliação da proposta: Classificado

Descrição Comprador

15 - TUBO PVC 6 METROS 140mm

Descrição do Fornecedor

Quantidade

Unidade de Medida

Unitário Proposto

TUBO PVC 6 METROS 140mm

20,00

Unidades

1.154,00

Marca: KRONA

Fabricante: KRONA

Modelo:

Fornecedor: CONSTRULUZ COMERCIO E SERVICOS LTDA

CNPJ/CPF: 21.162.928/0001-42

Email:

Telefone:

Data/hora de envio 26/05/2024 18:47:20

Avaliação da proposta: Classificado

Descrição Comprador

15 - TUBO PVC 6 METROS 140mm

| Descrição do Fornecedor | Quantidade | Unidade de Medida | Unitário Proposto |
|-------------------------|------------|-------------------|-------------------|
| TUBO PVC 6 METROS 140mm | 20,00 | Unidades | 1.154,87 |

Marca: AMANCO

Fabricante: AMANCO

Modelo:

Lote 16

TUBO PVC 6 METROS 110mm

Fornecedor: JUNÇÃO COMÉRCIO E SERVIÇOS LTDA

CNPJ/CPF: 05.625.268/0001-32

Email:

Telefone:

Data/hora de envio 24/05/2024 10:11:01

Avaliação da proposta: Classificado

Descrição Comprador

16 - TUBO PVC 6 METROS 110mm

| Descrição do Fornecedor | Quantidade | Unidade de Medida | Unitário Proposto |
|-------------------------|------------|-------------------|-------------------|
| TUBO PVC 6 METROS 110mm | 110,00 | Unidades | 618,45 |

Marca: HIDROPLAST

Fabricante: HIDROPLAST

Modelo: TUBO PVC 6 METROS 110mm

Fornecedor: TALENTOS D AGUA REPRESENTACAO PROJETOS ASSESSORIA LTDA

CNPJ/CPF: 24.419.445/0001-79

Email:

Telefone:

Data/hora de envio 24/05/2024 17:48:59

Avaliação da proposta: Classificado

Descrição Comprador

16 - TUBO PVC 6 METROS 110mm

| Descrição do Fornecedor | Quantidade | Unidade de Medida | Unitário Proposto |
|-------------------------|------------|-------------------|-------------------|
| TUBO PVC 6 METROS 110mm | 110,00 | Unidades | 618,45 |

Marca: TIGRE

Fabricante: TIGRE

Modelo: TIGRE

Fornecedor: Galina & Lunardi LTDA-ME

CNPJ/CPF: 02.805.614/0001-76

Email:

Telefone:

Data/hora de envio 27/05/2024 08:05:14

Avaliação da proposta: Classificado

Descrição Comprador

16 - TUBO PVC 6 METROS 110mm

| Descrição do Fornecedor | Quantidade | Unidade de Medida | Unitário Proposto |
|-------------------------|------------|-------------------|-------------------|
| TUBO PVC 6 METROS 110mm | 110,00 | Unidades | 618,00 |

Marca: KRONA

Fabricante: KRONA

Modelo:

Fornecedor: CONSTRULUZ COMERCIO E SERVICOS LTDA

CNPJ/CPF: 21.162.928/0001-42

Email:

Telefone:

Data/hora de envio 26/05/2024 18:47:20

Avaliação da proposta: Classificado

Descrição Comprador

16 - TUBO PVC 6 METROS 110mm

| Descrição do Fornecedor | Quantidade | Unidade de Medida | Unitário Proposto |
|-------------------------|------------|-------------------|-------------------|
| | | | |

874

TUBO PVC 6 METROS 110mm 110,00 Unidades 618,45

Marca: AMANCO

Fabricante: AMANCO

Modelo:

Fornecedor: C. V. COMERCIO DE MATERIAIS DE CONSTRUCAO LTDA

CNPJ/CPF: 03.318.489/0001-32

Email:

Telefone:

Data/hora de envio 27/05/2024 08:35:23

Avaliação da proposta: Classificado

Descrição Comprador

16 - TUBO PVC 6 METROS 110mm

Descrição do Fornecedor

Quantidade

Unidade de Medida

Unitário Proposto

TUBO PVC 6 METROS 110mm

110,00

Unidades

618,45

Marca: LUPERPLAS

Fabricante: LUPERPLAS

Modelo: TUBO PVC 6 METROS 110mm

Lote 17

TUBO PVC 6 METROS 85mm

Fornecedor: JUNÇÃO COMÉRCIO E SERVIÇOS LTDA

CNPJ/CPF: 05.625.268/0001-32

Email:

Telefone:

Data/hora de envio 24/05/2024 10:11:01

Avaliação da proposta: Classificado

Descrição Comprador

17 - TUBO PVC 6 METROS 85mm

Descrição do Fornecedor

Quantidade

Unidade de Medida

Unitário Proposto

TUBO PVC 6 METROS 85mm

60,00

Unidades

511,47

Marca: HIDROPLAST

Fabricante: HIDROPLAST

Modelo: TUBO PVC 6 METROS 85mm

Fornecedor: TALENTOS D AGUA REPRESENTACAO PROJETOS ASSESSORIA LTDA

CNPJ/CPF: 24.419.445/0001-79

Email:

Telefone:

Data/hora de envio 24/05/2024 17:48:59

Avaliação da proposta: Classificado

Descrição Comprador

17 - TUBO PVC 6 METROS 85mm

Descrição do Fornecedor

Quantidade

Unidade de Medida

Unitário Proposto

TUBO PVC 6 METROS 85mm

60,00

Unidades

511,47

Marca: TIGRE

Fabricante: TIGRE

Modelo: TIGRE

Fornecedor: Galina & Lunardi LTDA-ME

CNPJ/CPF: 02.805.614/0001-76

Email:

Telefone:

Data/hora de envio 27/05/2024 08:05:14

Avaliação da proposta: Classificado

Descrição Comprador

17 - TUBO PVC 6 METROS 85mm

Descrição do Fornecedor

Quantidade

Unidade de Medida

Unitário Proposto

TUBO PVC 6 METROS 85mm

60,00

Unidades

511,00

Marca: KRONA

Fabricante: KRONA

Modelo:

Fornecedor: CONSTRULUZ COMERCIO E SERVICOS LTDA

CNPJ/CPF: 21.162.928/0001-42

Email:

Telefone:

Data/hora de envio 26/05/2024 18:47:20

Avaliação da proposta: Classificado

Descrição Comprador

17 - TUBO PVC 6 METROS 85mm

Descrição do Fornecedor

Quantidade

Unidade de Medida

Unitário Proposto

TUBO PVC 6 METROS 85mm

60,00

Unidades

511,47

Marca: AMANCO

Fabricante: AMANCO

Modelo:

Fornecedor: C. V. COMERCIO DE MATERIAIS DE CONSTRUCAO LTDA

CNPJ/CPF: 03.318.489/0001-32

Email:

Telefone:

Data/hora de envio 27/05/2024 08:35:23

Avaliação da proposta: Classificado

Descrição Comprador

17 - TUBO PVC 6 METROS 85mm

Descrição do Fornecedor

Quantidade

Unidade de Medida

Unitário Proposto

TUBO PVC 6 METROS 85mm

60,00

Unidades

511,47

Marca: LUPERPLAS

Fabricante: LUPERPLAS

Modelo: TUBO PVC 6 METROS 85mm

Lote 18

TUBO PVC 6 METORS 75mm

Fornecedor: JUNÇÃO COMÉRCIO E SERVIÇOS LTDA

CNPJ/CPF: 05.625.268/0001-32

Email:

Telefone:

Data/hora de envio 24/05/2024 10:11:01

Avaliação da proposta: Classificado

Descrição Comprador

18 - TUBO PVC 6 METORS 75mm

Descrição do Fornecedor

Quantidade

Unidade de Medida

Unitário Proposto

TUBO PVC 6 METORS 75mm

40,00

Unidades

280,90

Marca: HIDROPLAST

Fabricante: HIDROPLAST

Modelo: TUBO PVC 6 METORS 75mm

Fornecedor: TALENTOS D AGUA REPRESENTACAO PROJETOS ASSESSORIA LTDA

CNPJ/CPF: 24.419.445/0001-79

Email:

Telefone:

Data/hora de envio 24/05/2024 17:48:59

Avaliação da proposta: Classificado

Descrição Comprador

18 - TUBO PVC 6 METORS 75mm

Descrição do Fornecedor

Quantidade

Unidade de Medida

Unitário Proposto

TUBO PVC 6 METORS 75mm

40,00

Unidades

280,90

Marca: TIGRE

Fabricante: TIGRE

Modelo: TIGRE

Fornecedor: Galina & Lunardi LTDA-ME

CNPJ/CPF: 02.805.614/0001-76

Email:

Telefone:

Data/hora de envio 27/05/2024 08:05:14

Avaliação da proposta: Classificado

Descrição Comprador

18 - TUBO PVC 6 METORS 75mm

Descrição do Fornecedor

TUBO PVC 6 METORS 75mm

Quantidade

40,00

Unidade de Medida

Unidades

Unitário Proposto

280,00

Marca: KRONA

Fabricante: KRONA

Modelo:

Fornecedor: CONSTRULUZ COMERCIO E SERVICOS LTDA

CNPJ/CPF: 21.162.928/0001-42

Email:

Telefone:

Data/hora de envio 26/05/2024 18:47:20

Avaliação da proposta: Classificado

Descrição Comprador

18 - TUBO PVC 6 METORS 75mm

Descrição do Fornecedor

TUBO PVC 6 METORS 75mm

Quantidade

40,00

Unidade de Medida

Unidades

Unitário Proposto

280,90

Marca: AMANCO

Fabricante: AMANCO

Modelo:

Fornecedor: C. V. COMERCIO DE MATERIAIS DE CONSTRUCAO LTDA

CNPJ/CPF: 03.318.489/0001-32

Email:

Telefone:

Data/hora de envio 27/05/2024 08:35:23

Avaliação da proposta: Classificado

Descrição Comprador

18 - TUBO PVC 6 METORS 75mm

Descrição do Fornecedor

TUBO PVC 6 METORS 75mm

Quantidade

40,00

Unidade de Medida

Unidades

Unitário Proposto

280,90

Marca: LUPERPLAS

Fabricante: LUPERPLAS

Modelo: TUBO PVC 6 METORS 75mm

Lote 19

[COTA AMPLA CONCORRÊNCIA] - TUBO PVC 6 METROS 60mm

Fornecedor: HIDROPLAST INDUSTRIA E COMÉRCIO LTDA

CNPJ/CPF: 69.939.239/0001-28

Email:

Telefone:

Data/hora de envio 24/05/2024 10:12:13

Avaliação da proposta: Classificado

Descrição Comprador

19 - [COTA AMPLA CONCORRÊNCIA] - TUBO PVC 6 METROS 60mm

Descrição do Fornecedor

[COTA AMPLA CONCORRÊNCIA] - TUBO PVC 6 METROS 60mm

Quantidade

975,00

Unidade de Medida

Unidades

Unitário Proposto

236,94

Marca: PRÓPRIA

Fabricante: PRÓPRIO

Modelo: TUBO PVC 6 METROS 60mm

Fornecedor: JUNÇÃO COMÉRCIO E SERVIÇOS LTDA

CNPJ/CPF: 05.625.268/0001-32

Email:

Telefone:

Data/hora de envio 24/05/2024 10:11:01

Avaliação da proposta: Classificado

Descrição Comprador

19 - [COTA AMPLA CONCORRÊNCIA] - TUBO PVC 6 METROS 60mm

| Descrição do Fornecedor | Quantidade | Unidade de Medida | Unitário Proposto |
|---|--|---------------------------------------|-------------------|
| [COTA AMPLA CONCORRÊNCIA] - TUBO PVC 6 METROS 60mm | 975,00 | Unidades | 236,94 |
| Marca: HIDROPLAST | Fabricante: HIDROPLAST | Modelo: TUBO PVC 6 METROS 60mm | |
| Fornecedor: TALENTOS D AGUA REPRESENTACAO PROJETOS ASSESSORIA LTDA | CNPJ/CPF: 24.419.445/0001-79 | | |
| Email: | Telefone: | | |
| Data/hora de envio 24/05/2024 17:48:59 | Avaliação da proposta: Classificado | | |

Descrição Comprador

19 - [COTA AMPLA CONCORRÊNCIA] - TUBO PVC 6 METROS 60mm

| Descrição do Fornecedor | Quantidade | Unidade de Medida | Unitário Proposto |
|--|--|----------------------|-------------------|
| [COTA AMPLA CONCORRÊNCIA] - TUBO PVC 6 METROS 60mm | 975,00 | Unidades | 236,94 |
| Marca: TIGRE | Fabricante: TIGRE | Modelo: TIGRE | |
| Fornecedor: Galina & Lunardi LTDA-ME | CNPJ/CPF: 02.805.614/0001-76 | | |
| Email: | Telefone: | | |
| Data/hora de envio 27/05/2024 08:05:14 | Avaliação da proposta: Classificado | | |

Descrição Comprador

19 - [COTA AMPLA CONCORRÊNCIA] - TUBO PVC 6 METROS 60mm

| Descrição do Fornecedor | Quantidade | Unidade de Medida | Unitário Proposto |
|--|--|-------------------|-------------------|
| [COTA AMPLA CONCORRÊNCIA] - TUBO PVC 6 METROS 60mm | 975,00 | Unidades | 236,00 |
| Marca: KRONA | Fabricante: KRONA | Modelo: | |
| Fornecedor: CONSTRULUZ COMERCIO E SERVICOS LTDA | CNPJ/CPF: 21.162.928/0001-42 | | |
| Email: | Telefone: | | |
| Data/hora de envio 26/05/2024 18:47:20 | Avaliação da proposta: Classificado | | |

Descrição Comprador

19 - [COTA AMPLA CONCORRÊNCIA] - TUBO PVC 6 METROS 60mm

| Descrição do Fornecedor | Quantidade | Unidade de Medida | Unitário Proposto |
|---|--|-------------------|-------------------|
| [COTA AMPLA CONCORRÊNCIA] - TUBO PVC 6 METROS 60mm | 975,00 | Unidades | 236,94 |
| Marca: AMANCO | Fabricante: AMANCO | Modelo: | |
| Fornecedor: C. V. COMERCIO DE MATERIAIS DE CONSTRUCAO LTDA | CNPJ/CPF: 03.318.489/0001-32 | | |
| Email: | Telefone: | | |
| Data/hora de envio 27/05/2024 08:35:23 | Avaliação da proposta: Classificado | | |

Descrição Comprador

19 - [COTA AMPLA CONCORRÊNCIA] - TUBO PVC 6 METROS 60mm

| Descrição do Fornecedor | Quantidade | Unidade de Medida | Unitário Proposto |
|--|------------------------------|---------------------------------------|-------------------|
| [COTA AMPLA CONCORRÊNCIA] - TUBO PVC 6 METROS 60mm | 975,00 | Unidades | 236,94 |
| Marca: LUPERPLAS | Fabricante: LUPERPLAS | Modelo: TUBO PVC 6 METROS 60mm | |

Lote 20**[COTA RESERVADA ME/EPP] - TUBO PVC 6 METROS 60mm****Fornecedor:** JUNÇÃO COMÉRCIO E SERVIÇOS LTDA**CNPJ/CPF:** 05.625.268/0001-32**Email:****Telefone:****Data/hora de envio** 24/05/2024 10:11:01**Avaliação da proposta:** Classificado**Descrição Comprador**

20 - [COTA RESERVADA ME/EPP] - TUBO PVC 6 METROS 60mm

Descrição do Fornecedor**Quantidade****Unidade de Medida****Unitário Proposto**

[COTA RESERVADA ME/EPP] - TUBO PVC 6 METROS 60mm

325,00

Unidades

236,94

Marca: HIDROPLAST**Fabricante:** HIDROPLAST**Modelo:** TUBO PVC 6 METROS 60mm**Fornecedor:** TALENTOS D AGUA REPRESENTACAO PROJETOS ASSESSORIA LTDA**CNPJ/CPF:** 24.419.445/0001-79**Email:****Telefone:****Data/hora de envio** 24/05/2024 17:48:59**Avaliação da proposta:** Classificado**Descrição Comprador**

20 - [COTA RESERVADA ME/EPP] - TUBO PVC 6 METROS 60mm

Descrição do Fornecedor**Quantidade****Unidade de Medida****Unitário Proposto**

[COTA RESERVADA ME/EPP] - TUBO PVC 6 METROS 60mm

325,00

Unidades

236,91

Marca: TIGRE**Fabricante:** TIGRE**Modelo:** TIGRE**Fornecedor:** Galina & Lunardi LTDA-ME**CNPJ/CPF:** 02.805.614/0001-76**Email:****Telefone:****Data/hora de envio** 27/05/2024 08:05:14**Avaliação da proposta:** Classificado**Descrição Comprador**

20 - [COTA RESERVADA ME/EPP] - TUBO PVC 6 METROS 60mm

Descrição do Fornecedor**Quantidade****Unidade de Medida****Unitário Proposto**

[COTA RESERVADA ME/EPP] - TUBO PVC 6 METROS 60mm

325,00

Unidades

236,00

Marca: KRONA**Fabricante:** KRONA**Modelo:****Fornecedor:** CONSTRULUZ COMERCIO E SERVICOS LTDA**CNPJ/CPF:** 21.162.928/0001-42**Email:****Telefone:****Data/hora de envio** 26/05/2024 18:47:20**Avaliação da proposta:** Classificado**Descrição Comprador**

20 - [COTA RESERVADA ME/EPP] - TUBO PVC 6 METROS 60mm

Descrição do Fornecedor**Quantidade****Unidade de Medida****Unitário Proposto**

[COTA RESERVADA ME/EPP] - TUBO PVC 6 METROS 60mm

325,00

Unidades

236,94

Marca: AMANCO**Fabricante:** AMANCO**Modelo:****Fornecedor:** C. V. COMERCIO DE MATERIAIS DE CONSTRUCAO LTDA**CNPJ/CPF:** 03.318.489/0001-32**Email:****Telefone:**

Data/hora de envio 27/05/2024 08:35:23

Avaliação da proposta: Classificado

Descrição Comprador

20 - [COTA RESERVADA ME/EPP] - TUBO PVC 6 METROS 60mm

Descrição do Fornecedor

[COTA RESERVADA ME/EPP] - TUBO PVC 6 METROS 60mm

Quantidade

325,00

Unidade de Medida

Unidades

Unitário Proposto

236,94

Marca: LUPERPLAS

Fabricante: LUPERPLAS

Modelo: TUBO PVC 6 METROS 60mm

Lote 21

TUBO PVC 6 METROS 50mm

Fornecedor: JUNÇÃO COMÉRCIO E SERVIÇOS LTDA

CNPJ/CPF: 05.625.268/0001-32

Email:

Telefone:

Data/hora de envio 24/05/2024 10:11:01

Avaliação da proposta: Classificado

Descrição Comprador

21 - TUBO PVC 6 METROS 50mm

Descrição do Fornecedor

TUBO PVC 6 METROS 50mm

Quantidade

60,00

Unidade de Medida

Unidades

Unitário Proposto

123,59

Marca: HIDROPLAST

Fabricante: HIDROPLAST

Modelo: TUBO PVC 6 METROS 50mm

Fornecedor: TALENTOS D AGUA REPRESENTACAO PROJETOS ASSESSORIA LTDA

CNPJ/CPF: 24.419.445/0001-79

Email:

Telefone:

Data/hora de envio 24/05/2024 17:48:59

Avaliação da proposta: Classificado

Descrição Comprador

21 - TUBO PVC 6 METROS 50mm

Descrição do Fornecedor

TUBO PVC 6 METROS 50mm

Quantidade

60,00

Unidade de Medida

Unidades

Unitário Proposto

123,59

Marca: TIGRE

Fabricante: TIGRE

Modelo: TIGRE

Fornecedor: Galina & Lunardi LTDA-ME

CNPJ/CPF: 02.805.614/0001-76

Email:

Telefone:

Data/hora de envio 27/05/2024 08:05:14

Avaliação da proposta: Classificado

Descrição Comprador

21 - TUBO PVC 6 METROS 50mm

Descrição do Fornecedor

TUBO PVC 6 METROS 50mm

Quantidade

60,00

Unidade de Medida

Unidades

Unitário Proposto

123,00

Marca: KRONA

Fabricante: KRONA

Modelo:

Fornecedor: CONSTRULUZ COMERCIO E SERVICOS LTDA

CNPJ/CPF: 21.162.928/0001-42

Email:

Telefone:

Data/hora de envio 26/05/2024 18:47:20

Avaliação da proposta: Classificado

Descrição Comprador

21 - TUBO PVC 6 METROS 50mm

| Descrição do Fornecedor | Quantidade | Unidade de Medida | Unitário Proposto |
|-------------------------|--------------------|-------------------|-------------------|
| TUBO PVC 6 METROS 50mm | 60,00 | Unidades | 123,59 |
| Marca: AMANCO | Fabricante: AMANCO | Modelo: | |

Fornecedor: C. V. COMERCIO DE MATERIAIS DE CONSTRUCAO LTDA

CNPJ/CPF: 03.318.489/0001-32

Email:

Telefone:

Data/hora de envio 27/05/2024 08:35:23

Avaliação da proposta: Classificado

Descrição Comprador

21 - TUBO PVC 6 METROS 50mm

| Descrição do Fornecedor | Quantidade | Unidade de Medida | Unitário Proposto |
|-------------------------|-----------------------|--------------------------------|-------------------|
| TUBO PVC 6 METROS 50mm | 60,00 | Unidades | 123,59 |
| Marca: LUPERPLAS | Fabricante: LUPERPLAS | Modelo: TUBO PVC 6 METROS 50mm | |

Lote 22

TUBO PVC 6 METROS 40mm

Fornecedor: JUNÇÃO COMÉRCIO E SERVIÇOS LTDA

CNPJ/CPF: 05.625.268/0001-32

Email:

Telefone:

Data/hora de envio 24/05/2024 10:11:01

Avaliação da proposta: Classificado

Descrição Comprador

22 - TUBO PVC 6 METROS 40mm

| Descrição do Fornecedor | Quantidade | Unidade de Medida | Unitário Proposto |
|-------------------------|------------------------|--------------------------------|-------------------|
| TUBO PVC 6 METROS 40mm | 20,00 | Unidades | 103,45 |
| Marca: HIDROPLAST | Fabricante: HIDROPLAST | Modelo: TUBO PVC 6 METROS 40mm | |

Fornecedor: TALENTOS D AGUA REPRESENTACAO PROJETOS ASSESSORIA LTDA

CNPJ/CPF: 24.419.445/0001-79

Email:

Telefone:

Data/hora de envio 24/05/2024 17:48:59

Avaliação da proposta: Classificado

Descrição Comprador

22 - TUBO PVC 6 METROS 40mm

| Descrição do Fornecedor | Quantidade | Unidade de Medida | Unitário Proposto |
|-------------------------|-------------------|-------------------|-------------------|
| TUBO PVC 6 METROS 40mm | 20,00 | Unidades | 103,45 |
| Marca: TIGRE | Fabricante: TIGRE | Modelo: TIGRE | |

Fornecedor: Galina & Lunardi LTDA-ME

CNPJ/CPF: 02.805.614/0001-76

Email:

Telefone:

Data/hora de envio 27/05/2024 08:05:14

Avaliação da proposta: Classificado

Descrição Comprador

22 - TUBO PVC 6 METROS 40mm

| Descrição do Fornecedor | Quantidade | Unidade de Medida | Unitário Proposto |
|-------------------------|------------|-------------------|-------------------|
|-------------------------|------------|-------------------|-------------------|

TUBO PVC 6 METROS 40mm 20,00 Unidades 103,00

Marca: KRONA

Fabricante: KRONA

Modelo:

Fornecedor: CONSTRULUZ COMERCIO E SERVICOS LTDA

CNPJ/CPF: 21.162.928/0001-42

Email:

Telefone:

Data/hora de envio 26/05/2024 18:47:20

Avaliação da proposta: Classificado

Descrição Comprador

22 - TUBO PVC 6 METROS 40mm

Descrição do Fornecedor

Quantidade

Unidade de Medida

Unitário Proposto

TUBO PVC 6 METROS 40mm

20,00

Unidades

103,45

Marca: AMANCO

Fabricante: AMANCO

Modelo:

Fornecedor: C. V. COMERCIO DE MATERIAIS DE CONSTRUCAO LTDA

CNPJ/CPF: 03.318.489/0001-32

Email:

Telefone:

Data/hora de envio 27/05/2024 08:35:23

Avaliação da proposta: Classificado

Descrição Comprador

22 - TUBO PVC 6 METROS 40mm

Descrição do Fornecedor

Quantidade

Unidade de Medida

Unitário Proposto

TUBO PVC 6 METROS 40mm

20,00

Unidades

103,45

Marca: LUPERPLAS

Fabricante: LUPERPLAS

Modelo: TUBO PVC 6 METROS 40mm

Lote 23

TUBO PVC 6 METROS 32mm

Fornecedor: JUNÇÃO COMÉRCIO E SERVIÇOS LTDA

CNPJ/CPF: 05.625.268/0001-32

Email:

Telefone:

Data/hora de envio 24/05/2024 10:11:01

Avaliação da proposta: Classificado

Descrição Comprador

23 - TUBO PVC 6 METROS 32mm

Descrição do Fornecedor

Quantidade

Unidade de Medida

Unitário Proposto

TUBO PVC 6 METROS 32mm

15,00

Unidades

46,72

Marca: HIDROPLAST

Fabricante: HIDROPLAST

Modelo: TUBO PVC 6 METROS 32mm

Fornecedor: TALENTOS D AGUA REPRESENTACAO PROJETOS ASSESSORIA LTDA

CNPJ/CPF: 24.419.445/0001-79

Email:

Telefone:

Data/hora de envio 24/05/2024 17:48:59

Avaliação da proposta: Classificado

Descrição Comprador

23 - TUBO PVC 6 METROS 32mm

Descrição do Fornecedor

Quantidade

Unidade de Medida

Unitário Proposto

TUBO PVC 6 METROS 32mm

15,00

Unidades

46,72

Marca: TIGRE

Fabricante: TIGRE

Modelo: TIGRE

Fornecedor: Galina & Lunardi LTDA-ME

CNPJ/CPF: 02.805.614/0001-76

Email:

Telefone:

Data/hora de envio 27/05/2024 08:05:14

Avaliação da proposta: Classificado

Descrição Comprador

23 - TUBO PVC 6 METROS 32mm

| Descrição do Fornecedor | Quantidade | Unidade de Medida | Unitário Proposto |
|-------------------------|--------------------------|-------------------|-------------------|
| TUBO PVC 6 METROS 32mm | 15,00 | Unidades | 46,70 |
| Marca: KRONA | Fabricante: KRONA | Modelo: | |

Fornecedor: CONSTRULUZ COMERCIO E SERVICOS LTDA

CNPJ/CPF: 21.162.928/0001-42

Email:

Telefone:

Data/hora de envio 26/05/2024 18:47:20

Avaliação da proposta: Classificado

Descrição Comprador

23 - TUBO PVC 6 METROS 32mm

| Descrição do Fornecedor | Quantidade | Unidade de Medida | Unitário Proposto |
|-------------------------|---------------------------|-------------------|-------------------|
| TUBO PVC 6 METROS 32mm | 15,00 | Unidades | 46,72 |
| Marca: AMANCO | Fabricante: AMANCO | Modelo: | |

Fornecedor: C. V. COMERCIO DE MATERIAIS DE CONSTRUCAO LTDA

CNPJ/CPF: 03.318.489/0001-32

Email:

Telefone:

Data/hora de envio 27/05/2024 08:35:23

Avaliação da proposta: Classificado

Descrição Comprador

23 - TUBO PVC 6 METROS 32mm

| Descrição do Fornecedor | Quantidade | Unidade de Medida | Unitário Proposto |
|-------------------------|------------------------------|---------------------------------------|-------------------|
| TUBO PVC 6 METROS 32mm | 15,00 | Unidades | 46,72 |
| Marca: LUPERPLAS | Fabricante: LUPERPLAS | Modelo: TUBO PVC 6 METROS 32mm | |

Lote 24

TUBO PVC 6 METROS 25mm

Fornecedor: JUNÇÃO COMÉRCIO E SERVIÇOS LTDA

CNPJ/CPF: 05.625.268/0001-32

Email:

Telefone:

Data/hora de envio 24/05/2024 10:11:01

Avaliação da proposta: Classificado

Descrição Comprador

24 - TUBO PVC 6 METROS 25mm

| Descrição do Fornecedor | Quantidade | Unidade de Medida | Unitário Proposto |
|--------------------------|-------------------------------|---------------------------------------|-------------------|
| TUBO PVC 6 METROS 25mm | 500,00 | Unidades | 29,81 |
| Marca: HIDROPLAST | Fabricante: HIDROPLAST | Modelo: TUBO PVC 6 METROS 25mm | |

Fornecedor: TALENTOS D AGUA REPRESENTACAO PROJETOS ASSESSORIA LTDA

CNPJ/CPF: 24.419.445/0001-79

Email:

Telefone:

Data/hora de envio 24/05/2024 17:48:59

Avaliação da proposta: Classificado

Descrição Comprador

24 - TUBO PVC 6 METROS 25mm

Descrição do Fornecedor

TUBO PVC 6 METROS 25mm

Marca: TIGRE

Fabricante: TIGRE

Modelo: TIGRE

Quantidade

Unidade de Medida

Unitário Proposto

500,00

Unidades

29,81

Fornecedor: Galina & Lunardi LTDA-ME

CNPJ/CPF: 02.805.614/0001-76

Email:

Telefone:

Data/hora de envio 27/05/2024 08:05:14

Avaliação da proposta: Classificado

Descrição Comprador

24 - TUBO PVC 6 METROS 25mm

Descrição do Fornecedor

TUBO PVC 6 METROS 25mm

Marca: KRONA

Fabricante: KRONA

Modelo:

Quantidade

Unidade de Medida

Unitário Proposto

500,00

Unidades

29,50

Fornecedor: CONSTRULUZ COMERCIO E SERVICOS LTDA

CNPJ/CPF: 21.162.928/0001-42

Email:

Telefone:

Data/hora de envio 26/05/2024 18:47:20

Avaliação da proposta: Classificado

Descrição Comprador

24 - TUBO PVC 6 METROS 25mm

Descrição do Fornecedor

TUBO PVC 6 METROS 25mm

Marca: AMANCO

Fabricante: AMANCO

Modelo:

Quantidade

Unidade de Medida

Unitário Proposto

500,00

Unidades

29,81

Fornecedor: C. V. COMERCIO DE MATERIAIS DE CONSTRUCAO LTDA

CNPJ/CPF: 03.318.489/0001-32

Email:

Telefone:

Data/hora de envio 27/05/2024 08:35:23

Avaliação da proposta: Classificado

Descrição Comprador

24 - TUBO PVC 6 METROS 25mm

Descrição do Fornecedor

TUBO PVC 6 METROS 25mm

Marca: LUPERPLAS

Fabricante: LUPERPLAS

Modelo: TUBO PVC 6 METROS 25mm

Quantidade

Unidade de Medida

Unitário Proposto

500,00

Unidades

29,81

Lote 25

TUBO PVC 6 METROS 20mm

Fornecedor: JUNÇÃO COMÉRCIO E SERVIÇOS LTDA

CNPJ/CPF: 05.625.268/0001-32

Email:

Telefone:

Data/hora de envio 24/05/2024 10:11:01

Avaliação da proposta: Classificado

Descrição Comprador

25 - TUBO PVC 6 METROS 20mm

| Descrição do Fornecedor | Quantidade | Unidade de Medida | Unitário Proposto |
|--------------------------|-------------------------------|---------------------------------------|-------------------|
| TUBO PVC 6 METROS 20mm | 600,00 | Unidades | 24,99 |
| Marca: HIDROPLAST | Fabricante: HIDROPLAST | Modelo: TUBO PVC 6 METROS 20mm | |

Fornecedor: TALENTOS D AGUA REPRESENTACAO PROJETOS ASSESSORIA LTDA

CNPJ/CPF: 24.419.445/0001-79

Email:

Telefone:

Data/hora de envio 24/05/2024 17:48:59

Avaliação da proposta: Classificado

Descrição Comprador

25 - TUBO PVC 6 METROS 20mm

| Descrição do Fornecedor | Quantidade | Unidade de Medida | Unitário Proposto |
|-------------------------|--------------------------|----------------------|-------------------|
| TUBO PVC 6 METROS 20mm | 600,00 | Unidades | 24,99 |
| Marca: TIGRE | Fabricante: TIGRE | Modelo: TIGRE | |

Fornecedor: Galina & Lunardi LTDA-ME

CNPJ/CPF: 02.805.614/0001-76

Email:

Telefone:

Data/hora de envio 27/05/2024 08:05:14

Avaliação da proposta: Classificado

Descrição Comprador

25 - TUBO PVC 6 METROS 20mm

| Descrição do Fornecedor | Quantidade | Unidade de Medida | Unitário Proposto |
|-------------------------|--------------------------|-------------------|-------------------|
| TUBO PVC 6 METROS 20mm | 600,00 | Unidades | 24,00 |
| Marca: KRONA | Fabricante: KRONA | Modelo: | |

Fornecedor: CONSTRULUZ COMERCIO E SERVICOS LTDA

CNPJ/CPF: 21.162.928/0001-42

Email:

Telefone:

Data/hora de envio 26/05/2024 18:47:20

Avaliação da proposta: Classificado

Descrição Comprador

25 - TUBO PVC 6 METROS 20mm

| Descrição do Fornecedor | Quantidade | Unidade de Medida | Unitário Proposto |
|-------------------------|---------------------------|-------------------|-------------------|
| TUBO PVC 6 METROS 20mm | 600,00 | Unidades | 24,99 |
| Marca: AMANCO | Fabricante: AMANCO | Modelo: | |

Fornecedor: C. V. COMERCIO DE MATERIAIS DE CONSTRUCAO LTDA

CNPJ/CPF: 03.318.489/0001-32

Email:

Telefone:

Data/hora de envio 27/05/2024 08:35:23

Avaliação da proposta: Classificado

Descrição Comprador

25 - TUBO PVC 6 METROS 20mm

| Descrição do Fornecedor | Quantidade | Unidade de Medida | Unitário Proposto |
|-------------------------|------------------------------|---------------------------------------|-------------------|
| TUBO PVC 6 METROS 20mm | 600,00 | Unidades | 24,99 |
| Marca: LUPERPLAS | Fabricante: LUPERPLAS | Modelo: TUBO PVC 6 METROS 20mm | |

Lote 26**COLA PARA TUBOS E CONECCÇÕES 75G CAIXA COM 30 UNIDADES****Fornecedor:** TALENTOS D AGUA REPRESENTACAO PROJETOS ASSESSORIA LTDA**CNPJ/CPF:** 24.419.445/0001-79**Email:****Telefone:****Data/hora de envio** 24/05/2024 17:48:59**Avaliação da proposta:** Classificado**Descrição Comprador**

26 - COLA PARA TUBOS E CONECCÇÕES 75G CAIXA COM 30 UNIDADES

| Descrição do Fornecedor | Quantidade | Unidade de Medida | Unitário Proposto |
|--|----------------------------|------------------------|-------------------|
| COLA PARA TUBOS E CONECCÇÕES 75G CAIXA COM 30 UNIDADES | 20,00 | Caixas | 170,90 |
| Marca: PISAFIX | Fabricante: PISAFIX | Modelo: PISAFIX | |

Fornecedor: Galina & Lunardi LTDA-ME**CNPJ/CPF:** 02.805.614/0001-76**Email:****Telefone:****Data/hora de envio** 27/05/2024 08:05:14**Avaliação da proposta:** Classificado**Descrição Comprador**

26 - COLA PARA TUBOS E CONECCÇÕES 75G CAIXA COM 30 UNIDADES

| Descrição do Fornecedor | Quantidade | Unidade de Medida | Unitário Proposto |
|--|-----------------------------|-------------------|-------------------|
| COLA PARA TUBOS E CONECCÇÕES 75G CAIXA COM 30 UNIDADES | 20,00 | Caixas | 170,00 |
| Marca: PULVITEC | Fabricante: PULVITEC | Modelo: | |

Fornecedor: CONSTRULUZ COMERCIO E SERVICOS LTDA**CNPJ/CPF:** 21.162.928/0001-42**Email:****Telefone:****Data/hora de envio** 26/05/2024 18:47:20**Avaliação da proposta:** Classificado**Descrição Comprador**

26 - COLA PARA TUBOS E CONECCÇÕES 75G CAIXA COM 30 UNIDADES

| Descrição do Fornecedor | Quantidade | Unidade de Medida | Unitário Proposto |
|--|---------------------------|-------------------|-------------------|
| COLA PARA TUBOS E CONECCÇÕES 75G CAIXA COM 30 UNIDADES | 20,00 | Caixas | 170,90 |
| Marca: AMANCO | Fabricante: AMANCO | Modelo: | |

Fornecedor: C. V. COMERCIO DE MATERIAIS DE CONSTRUCAO LTDA**CNPJ/CPF:** 03.318.489/0001-32**Email:****Telefone:****Data/hora de envio** 27/05/2024 08:35:23**Avaliação da proposta:** Classificado**Descrição Comprador**

26 - COLA PARA TUBOS E CONECCÇÕES 75G CAIXA COM 30 UNIDADES

| Descrição do Fornecedor | Quantidade | Unidade de Medida | Unitário Proposto |
|--|-----------------------------|---|-------------------|
| COLA PARA TUBOS E CONECCÇÕES 75G CAIXA COM 30 UNIDADES | 20,00 | Caixas | 170,90 |
| Marca: PULVITEC | Fabricante: PULVITEC | Modelo: COLA PARA TUBOS E CONECCÇÕES 75G CAIXA COM 30 UNIDADES | |

Lote 27**ADAPTADOR 40mm**

886

Fornecedor: Galina & Lunardi LTDA-ME

CNPJ/CPF: 02.805.614/0001-76

Email:

Telefone:

Data/hora de envio 27/05/2024 08:05:14

Avaliação da proposta: Classificado

Descrição Comprador

27 - ADAPTADOR 40mm

Descrição do Fornecedor

Quantidade

Unidade de Medida

Unitário Proposto

ADAPTADOR 40mm

30,00

Unidades

2,90

Marca: KRONA

Fabricante: KRONA

Modelo:

Fornecedor: CONSTRULUZ COMERCIO E SERVICOS LTDA

CNPJ/CPF: 21.162.928/0001-42

Email:

Telefone:

Data/hora de envio 26/05/2024 18:47:20

Avaliação da proposta: Classificado

Descrição Comprador

27 - ADAPTADOR 40mm

Descrição do Fornecedor

Quantidade

Unidade de Medida

Unitário Proposto

ADAPTADOR 40mm

30,00

Unidades

2,91

Marca: AMANCO

Fabricante: AMANCO

Modelo:

Lote 28

ADAPTADOR CURTO 85mm

Fornecedor: TALENTOS D AGUA REPRESENTACAO PROJETOS ASSESSORIA LTDA

CNPJ/CPF: 24.419.445/0001-79

Email:

Telefone:

Data/hora de envio 24/05/2024 17:48:59

Avaliação da proposta: Classificado

Descrição Comprador

28 - ADAPTADOR CURTO 85mm

Descrição do Fornecedor

Quantidade

Unidade de Medida

Unitário Proposto

ADAPTADOR CURTO 85mm

25,00

Unidades

28,85

Marca: TIGRE

Fabricante: TIGRE

Modelo: TIGRE

Fornecedor: Galina & Lunardi LTDA-ME

CNPJ/CPF: 02.805.614/0001-76

Email:

Telefone:

Data/hora de envio 27/05/2024 08:05:14

Avaliação da proposta: Classificado

Descrição Comprador

28 - ADAPTADOR CURTO 85mm

Descrição do Fornecedor

Quantidade

Unidade de Medida

Unitário Proposto

ADAPTADOR CURTO 85mm

25,00

Unidades

28,50

Marca: KRONA

Fabricante: KRONA

Modelo:

Fornecedor: CONSTRULUZ COMERCIO E SERVICOS LTDA

CNPJ/CPF: 21.162.928/0001-42

Email:

Telefone:

Data/hora de envio 26/05/2024 18:47:20

Avaliação da proposta: Classificado

Descrição Comprador

28 - ADAPTADOR CURTO 85mm

Descrição do Fornecedor

ADAPTADOR CURTO 85mm

Quantidade

25,00

Unidade de Medida

Unidades

Unitário Proposto

28,85

Marca: AMANCO

Fabricante: AMANCO

Modelo:

Lote 29

ADAPTADOR CURTO 75mm

Fornecedor: TALENTOS D AGUA REPRESENTACAO PROJETOS ASSESSORIA LTDA

CNPJ/CPF: 24.419.445/0001-79

Email:

Telefone:

Data/hora de envio 24/05/2024 17:48:59

Avaliação da proposta: Classificado

Descrição Comprador

29 - ADAPTADOR CURTO 75mm

Descrição do Fornecedor

ADAPTADOR CURTO 75mm

Quantidade

10,00

Unidade de Medida

Unidades

Unitário Proposto

20,66

Marca: TIGRE

Fabricante: TIGRE

Modelo: TIGRE

Fornecedor: Galina & Lunardi LTDA-ME

CNPJ/CPF: 02.805.614/0001-76

Email:

Telefone:

Data/hora de envio 27/05/2024 08:05:14

Avaliação da proposta: Classificado

Descrição Comprador

29 - ADAPTADOR CURTO 75mm

Descrição do Fornecedor

ADAPTADOR CURTO 75mm

Quantidade

10,00

Unidade de Medida

Unidades

Unitário Proposto

20,50

Marca: KRONA

Fabricante: KRONA

Modelo:

Fornecedor: CONSTRULUZ COMERCIO E SERVICOS LTDA

CNPJ/CPF: 21.162.928/0001-42

Email:

Telefone:

Data/hora de envio 26/05/2024 18:47:20

Avaliação da proposta: Classificado

Descrição Comprador

29 - ADAPTADOR CURTO 75mm

Descrição do Fornecedor

ADAPTADOR CURTO 75mm

Quantidade

10,00

Unidade de Medida

Unidades

Unitário Proposto

20,66

Marca: AMANCO

Fabricante: AMANCO

Modelo:

Lote 30

ADAPTADOR CURTO 60mm

Fornecedor: TALENTOS D AGUA REPRESENTACAO PROJETOS ASSESSORIA LTDA

CNPJ/CPF: 24.419.445/0001-79

Email:

Telefone:

Data/hora de envio 24/05/2024 17:48:59

Avaliação da proposta: Classificado

Descrição Comprador

30 - ADAPTADOR CURTO 60mm

Descrição do Fornecedor

Quantidade

Unidade de Medida

Unitário Proposto

ADAPTADOR CURTO 60mm

30,00

Unidades

9,90

Marca: TIGRE

Fabricante: TIGRE

Modelo: TIGRE

Fornecedor: Galina & Lunardi LTDA-ME

CNPJ/CPF: 02.805.614/0001-76

Email:

Telefone:

Data/hora de envio 27/05/2024 08:05:14

Avaliação da proposta: Classificado

Descrição Comprador

30 - ADAPTADOR CURTO 60mm

Descrição do Fornecedor

Quantidade

Unidade de Medida

Unitário Proposto

ADAPTADOR CURTO 60mm

30,00

Unidades

9,50

Marca: KRONA

Fabricante: KRONA

Modelo:

Fornecedor: CONSTRULUZ COMERCIO E SERVICOS LTDA

CNPJ/CPF: 21.162.928/0001-42

Email:

Telefone:

Data/hora de envio 26/05/2024 18:47:20

Avaliação da proposta: Classificado

Descrição Comprador

30 - ADAPTADOR CURTO 60mm

Descrição do Fornecedor

Quantidade

Unidade de Medida

Unitário Proposto

ADAPTADOR CURTO 60mm

30,00

Unidades

9,90

Marca: AMANCO

Fabricante: AMANCO

Modelo:

Lote 31

ADAPTADOR CURTO 50mm

Fornecedor: TALENTOS D AGUA REPRESENTACAO PROJETOS ASSESSORIA LTDA

CNPJ/CPF: 24.419.445/0001-79

Email:

Telefone:

Data/hora de envio 24/05/2024 17:48:59

Avaliação da proposta: Classificado

Descrição Comprador

31 - ADAPTADOR CURTO 50mm

Descrição do Fornecedor

Quantidade

Unidade de Medida

Unitário Proposto

ADAPTADOR CURTO 50mm

25,00

Unidades

5,19

Marca: TIGRE

Fabricante: TIGRE

Modelo: TIGRE

Fornecedor: Galina & Lunardi LTDA-ME

CNPJ/CPF: 02.805.614/0001-76

Email:

Telefone:

Data/hora de envio 27/05/2024 08:05:14

Avaliação da proposta: Classificado

Descrição Comprador

31 - ADAPTADOR CURTO 50mm

| Descrição do Fornecedor | Quantidade | Unidade de Medida | Unitário Proposto |
|-------------------------|------------|-------------------|-------------------|
| ADAPTADOR CURTO 50mm | 25,00 | Unidades | 5,10 |

Marca: KRONA

Fabricante: KRONA

Modelo:

Fornecedor: CONSTRULUZ COMERCIO E SERVICOS LTDA

CNPJ/CPF: 21.162.928/0001-42

Email:

Telefone:

Data/hora de envio 26/05/2024 18:47:20

Avaliação da proposta: Classificado

Descrição Comprador

31 - ADAPTADOR CURTO 50mm

| Descrição do Fornecedor | Quantidade | Unidade de Medida | Unitário Proposto |
|-------------------------|------------|-------------------|-------------------|
| ADAPTADOR CURTO 50mm | 25,00 | Unidades | 25,00 |

Marca: AMANCO

Fabricante: AMANCO

Modelo:

Lote 32

ADAPTADOR CURTO 32mm

Fornecedor: TALENTOS D AGUA REPRESENTACAO PROJETOS ASSESSORIA LTDA

CNPJ/CPF: 24.419.445/0001-79

Email:

Telefone:

Data/hora de envio 24/05/2024 17:48:59

Avaliação da proposta: Classificado

Descrição Comprador

32 - ADAPTADOR CURTO 32mm

| Descrição do Fornecedor | Quantidade | Unidade de Medida | Unitário Proposto |
|-------------------------|------------|-------------------|-------------------|
| ADAPTADOR CURTO 32mm | 16,00 | Unidades | 2,73 |

Marca: TIGRE

Fabricante: TIGRE

Modelo: TIGRE

Fornecedor: Galina & Lunardi LTDA-ME

CNPJ/CPF: 02.805.614/0001-76

Email:

Telefone:

Data/hora de envio 27/05/2024 08:05:14

Avaliação da proposta: Classificado

Descrição Comprador

32 - ADAPTADOR CURTO 32mm

| Descrição do Fornecedor | Quantidade | Unidade de Medida | Unitário Proposto |
|-------------------------|------------|-------------------|-------------------|
| ADAPTADOR CURTO 32mm | 16,00 | Unidades | 2,70 |

Marca: KRONA

Fabricante: KRONA

Modelo:

Fornecedor: CONSTRULUZ COMERCIO E SERVICOS LTDA

CNPJ/CPF: 21.162.928/0001-42

Email:

Telefone:

Data/hora de envio 26/05/2024 18:47:20

Avaliação da proposta: Classificado

Descrição Comprador

32 - ADAPTADOR CURTO 32mm

| Descrição do Fornecedor | Quantidade | Unidade de Medida | Unitário Proposto |
|-------------------------|------------|-------------------|-------------------|
|-------------------------|------------|-------------------|-------------------|

ADAPTADOR CURTO 32mm 16,00 Unidades 2,73

Marca: AMANCO

Fabricante: AMANCO

Modelo:

Fornecedor: C. V. COMERCIO DE MATERIAIS DE CONSTRUÇÃO LTDA

CNPJ/CPF: 03.318.489/0001-32

Email:

Telefone:

Data/hora de envio 27/05/2024 08:35:23

Avaliação da proposta: Classificado

Descrição Comprador

32 - ADAPTADOR CURTO 32mm

Descrição do Fornecedor

Quantidade

Unidade de Medida

Unitário Proposto

ADAPTADOR CURTO 32mm

16,00

Unidades

2,73

Marca: KRONA

Fabricante: KRONA

Modelo: ADAPTADOR CURTO 32mm

Lote 33

ADAPTADOR CURTO 25mm

Fornecedor: TALENTOS D AGUA REPRESENTAÇÃO PROJETOS ASSESSORIA LTDA

CNPJ/CPF: 24.419.445/0001-79

Email:

Telefone:

Data/hora de envio 24/05/2024 17:48:59

Avaliação da proposta: Classificado

Descrição Comprador

33 - ADAPTADOR CURTO 25mm

Descrição do Fornecedor

Quantidade

Unidade de Medida

Unitário Proposto

ADAPTADOR CURTO 25mm

40,00

Unidades

1,66

Marca: TIGRE

Fabricante: TIGRE

Modelo: TIGRE

Fornecedor: Galina & Lunardi LTDA-ME

CNPJ/CPF: 02.805.614/0001-76

Email:

Telefone:

Data/hora de envio 27/05/2024 08:05:14

Avaliação da proposta: Classificado

Descrição Comprador

33 - ADAPTADOR CURTO 25mm

Descrição do Fornecedor

Quantidade

Unidade de Medida

Unitário Proposto

ADAPTADOR CURTO 25mm

40,00

Unidades

1,50

Marca: KRONA

Fabricante: KRONA

Modelo:

Fornecedor: CONSTRULUZ COMERCIO E SERVICOS LTDA

CNPJ/CPF: 21.162.928/0001-42

Email:

Telefone:

Data/hora de envio 26/05/2024 18:47:20

Avaliação da proposta: Classificado

Descrição Comprador

33 - ADAPTADOR CURTO 25mm

Descrição do Fornecedor

Quantidade

Unidade de Medida

Unitário Proposto

ADAPTADOR CURTO 25mm

40,00

Unidades

1,66

Marca: AMANCO

Fabricante: AMANCO

Modelo:

Fornecedor: C. V. COMERCIO DE MATERIAIS DE CONSTRUCAO LTDA

CNPJ/CPF: 03.318.489/0001-32

Email:

Telefone:

Data/hora de envio 27/05/2024 08:35:23

Avaliação da proposta: Classificado

Descrição Comprador

33 - ADAPTADOR CURTO 25mm

| Descrição do Fornecedor | Quantidade | Unidade de Medida | Unitário Proposto |
|-------------------------|--------------------------|-------------------------------------|-------------------|
| ADAPTADOR CURTO 25mm | 40,00 | Unidades | 1,66 |
| Marca: KRONA | Fabricante: KRONA | Modelo: ADAPTADOR CURTO 25mm | |

Lote 34
ADAPTADOR CURTO 20mm

Fornecedor: TALENTOS D AGUA REPRESENTACAO PROJETOS ASSESSORIA LTDA

CNPJ/CPF: 24.419.445/0001-79

Email:

Telefone:

Data/hora de envio 24/05/2024 17:48:59

Avaliação da proposta: Classificado

Descrição Comprador

34 - ADAPTADOR CURTO 20mm

| Descrição do Fornecedor | Quantidade | Unidade de Medida | Unitário Proposto |
|-------------------------|--------------------------|----------------------|-------------------|
| ADAPTADOR CURTO 20mm | 130,00 | Unidades | 0,56 |
| Marca: TIGRE | Fabricante: TIGRE | Modelo: TIGRE | |

Fornecedor: Galina & Lunardi LTDA-ME

CNPJ/CPF: 02.805.614/0001-76

Email:

Telefone:

Data/hora de envio 27/05/2024 08:05:14

Avaliação da proposta: Classificado

Descrição Comprador

34 - ADAPTADOR CURTO 20mm

| Descrição do Fornecedor | Quantidade | Unidade de Medida | Unitário Proposto |
|-------------------------|--------------------------|-------------------|-------------------|
| ADAPTADOR CURTO 20mm | 130,00 | Unidades | 0,56 |
| Marca: KRONA | Fabricante: KRONA | Modelo: | |

Fornecedor: CONSTRULUZ COMERCIO E SERVICOS LTDA

CNPJ/CPF: 21.162.928/0001-42

Email:

Telefone:

Data/hora de envio 26/05/2024 18:47:20

Avaliação da proposta: Classificado

Descrição Comprador

34 - ADAPTADOR CURTO 20mm

| Descrição do Fornecedor | Quantidade | Unidade de Medida | Unitário Proposto |
|-------------------------|---------------------------|-------------------|-------------------|
| ADAPTADOR CURTO 20mm | 130,00 | Unidades | 0,56 |
| Marca: AMANCO | Fabricante: AMANCO | Modelo: | |

Lote 35
CAP C/ANEL 60mm

Fornecedor: TALENTOS D AGUA REPRESENTACAO PROJETOS ASSESSORIA LTDA

CNPJ/CPF: 24.419.445/0001-79

Email:

Telefone:

Data/hora de envio 24/05/2024 17:48:59

Avaliação da proposta: Classificado

Descrição Comprador

35 - CAP C/ANEL 60mm

Descrição do Fornecedor

Quantidade

Unidade de Medida

Unitário Proposto

CAP C/ANEL 60mm

40,00

Unidades

23,90

Marca: TIGRE

Fabricante: TIGRE

Modelo: TIGRE

Fornecedor: Galina & Lunardi LTDA-ME

CNPJ/CPF: 02.805.614/0001-76

Email:

Telefone:

Data/hora de envio 27/05/2024 08:05:14

Avaliação da proposta: Classificado

Descrição Comprador

35 - CAP C/ANEL 60mm

Descrição do Fornecedor

Quantidade

Unidade de Medida

Unitário Proposto

CAP C/ANEL 60mm

40,00

Unidades

23,50

Marca: KRONA

Fabricante: KRONA

Modelo:

Fornecedor: CONSTRULUZ COMERCIO E SERVICOS LTDA

CNPJ/CPF: 21.162.928/0001-42

Email:

Telefone:

Data/hora de envio 26/05/2024 18:47:20

Avaliação da proposta: Classificado

Descrição Comprador

35 - CAP C/ANEL 60mm

Descrição do Fornecedor

Quantidade

Unidade de Medida

Unitário Proposto

CAP C/ANEL 60mm

40,00

Unidades

23,90

Marca: AMANCO

Fabricante: AMANCO

Modelo:

Fornecedor: C. V. COMERCIO DE MATERIAIS DE CONSTRUCAO LTDA

CNPJ/CPF: 03.318.489/0001-32

Email:

Telefone:

Data/hora de envio 27/05/2024 08:35:23

Avaliação da proposta: Classificado

Descrição Comprador

35 - CAP C/ANEL 60mm

Descrição do Fornecedor

Quantidade

Unidade de Medida

Unitário Proposto

CAP C/ANEL 60mm

40,00

Unidades

23,90

Marca: SHIVA

Fabricante: SHIVA

Modelo: CAP C/ANEL 60mm

Lote 36

CAP SOLDÁVEL 85mm

Fornecedor: TALENTOS D AGUA REPRESENTACAO PROJETOS ASSESSORIA LTDA

CNPJ/CPF: 24.419.445/0001-79

Email:

Telefone:

Data/hora de envio 24/05/2024 17:48:59

Avaliação da proposta: Classificado

Descrição Comprador

36 - CAP SOLDÁVEL 85mm

Descrição do Fornecedor

Quantidade

Unidade de Medida

Unitário Proposto

CAP SOLDÁVEL 85mm

10,00

Unidades

49,31

Marca: TIGRE

Fabricante: TIGRE

Modelo: TIGRE

Fornecedor: Galina & Lunardi LTDA-ME

CNPJ/CPF: 02.805.614/0001-76

Email:

Telefone:

Data/hora de envio 27/05/2024 08:05:14

Avaliação da proposta: Classificado

Descrição Comprador

36 - CAP SOLDÁVEL 85mm

Descrição do Fornecedor

Quantidade

Unidade de Medida

Unitário Proposto

CAP SOLDÁVEL 85mm

10,00

Unidades

49,20

Marca: KRONA

Fabricante: KRONA

Modelo:

Fornecedor: CONSTRULUZ COMERCIO E SERVICOS LTDA

CNPJ/CPF: 21.162.928/0001-42

Email:

Telefone:

Data/hora de envio 26/05/2024 18:47:20

Avaliação da proposta: Classificado

Descrição Comprador

36 - CAP SOLDÁVEL 85mm

Descrição do Fornecedor

Quantidade

Unidade de Medida

Unitário Proposto

CAP SOLDAVEL 85mm

10,00

Unidades

49,31

Marca: AMANCO

Fabricante: AMANCO

Modelo:

Fornecedor: C. V. COMERCIO DE MATERIAIS DE CONSTRUCAO LTDA

CNPJ/CPF: 03.318.489/0001-32

Email:

Telefone:

Data/hora de envio 27/05/2024 08:35:23

Avaliação da proposta: Classificado

Descrição Comprador

36 - CAP SOLDÁVEL 85mm

Descrição do Fornecedor

Quantidade

Unidade de Medida

Unitário Proposto

CAP SOLDÁVEL 85mm

10,00

Unidades

49,31

Marca: SHIVA

Fabricante: SHIVA

Modelo: CAP SOLDÁVEL 85mm

Lote 37

CAP SOLDÁVEL 60mm

Fornecedor: TALENTOS D AGUA REPRESENTACAO PROJETOS ASSESSORIA LTDA

CNPJ/CPF: 24.419.445/0001-79

Email:

Telefone:

Data/hora de envio 24/05/2024 17:48:59

Avaliação da proposta: Classificado

Descrição Comprador

37 - CAP SOLDÁVEL 60mm

Descrição do Fornecedor

CAP SOLDÁVEL 60mm

Marca: TIGRE

Fabricante: TIGRE

Modelo: TIGRE

Fornecedor: Calina & Lunardi LTDA-ME

Email:

Data/hora de envio 27/05/2024 08:05:14

CNPJ/CPF: 02.805.614/0001-76

Telefone:

Avaliação da proposta: Classificado

Descrição Comprador

37 - CAP SOLDÁVEL 60mm

Descrição do Fornecedor

CAP SOLDÁVEL 60mm

Marca: KRONA

Fabricante: KRONA

Modelo:

Fornecedor: CONSTRULUZ COMERCIO E SERVICOS LTDA

Email:

Data/hora de envio 26/05/2024 18:47:20

CNPJ/CPF: 21.162.928/0001-42

Telefone:

Avaliação da proposta: Classificado

Descrição Comprador

37 - CAP SOLDÁVEL 60mm

Descrição do Fornecedor

CAP SOLDÁVEL 60mm

Marca: AMANCO

Fabricante: AMANCO

Modelo:

Fornecedor: C. V. COMERCIO DE MATERIAIS DE CONSTRUCAO LTDA

Email:

Data/hora de envio 27/05/2024 08:35:23

CNPJ/CPF: 03.318.489/0001-32

Telefone:

Avaliação da proposta: Classificado

Descrição Comprador

37 - CAP SOLDÁVEL 60mm

Descrição do Fornecedor

CAP SOLDÁVEL 60mm

Marca: SHIVA

Fabricante: SHIVA

Modelo: CAP SOLDÁVEL 60mm

Lote 38

CAP SOLDÁVEL 50mm

Fornecedor: TALENTOS D AGUA REPRESENTACAO PROJETOS ASSESSORIA LTDA

Email:

Data/hora de envio 24/05/2024 17:48:59

CNPJ/CPF: 24.419.445/0001-79

Telefone:

Avaliação da proposta: Classificado

Descrição Comprador

38 - CAP SOLDÁVEL 50mm

895

896

Descrição do Fornecedor

CAP SOLDÁVEL 50mm

Marca: TIGRE

Fabricante: TIGRE

Modelo: TIGRE

Quantidade

30,00

Unidade de Medida

Unidades

Unitário Proposto

5,16

Fornecedor: Galina & Lunardi LTDA-ME

CNPJ/CPF: 02.805.614/0001-76

Email:

Telefone:

Data/hora de envio 27/05/2024 08:05:14

Avaliação da proposta: Classificado

Descrição Comprador

38 - CAP SOLDÁVEL 50mm

Descrição do Fornecedor

CAP SOLDÁVEL 50mm

Marca: KRONA

Fabricante: KRONA

Modelo:

Quantidade

30,00

Unidade de Medida

Unidades

Unitário Proposto

5,15

Fornecedor: CONSTRULUZ COMERCIO E SERVICOS LTDA

CNPJ/CPF: 21.162.928/0001-42

Email:

Telefone:

Data/hora de envio 26/05/2024 18:47:20

Avaliação da proposta: Classificado

Descrição Comprador

38 - CAP SOLDÁVEL 50mm

Descrição do Fornecedor

CAP SOLDÁVEL 50mm

Marca: AMANCO

Fabricante: AMANCO

Modelo:

Quantidade

30,00

Unidade de Medida

Unidades

Unitário Proposto

5,16

Fornecedor: C. V. COMERCIO DE MATERIAIS DE CONSTRUCAO LTDA

CNPJ/CPF: 03.318.489/0001-32

Email:

Telefone:

Data/hora de envio 27/05/2024 08:35:23

Avaliação da proposta: Classificado

Descrição Comprador

38 - CAP SOLDÁVEL 50mm

Descrição do Fornecedor

CAP SOLDÁVEL 50mm

Marca: SHIVA

Fabricante: SHIVA

Modelo: CAP SOLDÁVEL 50mm

Quantidade

30,00

Unidade de Medida

Unidades

Unitário Proposto

5,16

Lote 39

CAP SOLDÁVEL 40mm

Fornecedor: TALENTOS D AGUA REPRESENTACAO PROJETOS ASSESSORIA LTDA

CNPJ/CPF: 24.419.445/0001-79

Email:

Telefone:

Data/hora de envio 24/05/2024 17:48:59

Avaliação da proposta: Classificado

Descrição Comprador

39 - CAP SOLDÁVEL 40mm

Descrição do Fornecedor

CAP SOLDÁVEL 40mm

Quantidade

20,00

Unidade de Medida

Unidades

Unitário Proposto

5,63

Marca: TIGRE

Fabricante: TIGRE

Modelo: TIGRE

Fornecedor: Galina & Lunardi LTDA-ME

CNPJ/CPF: 02.805.614/0001-76

Email:

Telefone:

Data/hora de envio 27/05/2024 08:05:14

Avaliação da proposta: Classificado

Descrição Comprador

39 - CAP SOLDÁVEL 40mm

Descrição do Fornecedor

Quantidade

Unidade de Medida

Unitário Proposto

CAP SOLDÁVEL 40mm

20,00

Unidades

5,60

Marca: KRONA

Fabricante: KRONA

Modelo:

Fornecedor: CONSTRULUZ COMERCIO E SERVICOS LTDA

CNPJ/CPF: 21.162.928/0001-42

Email:

Telefone:

Data/hora de envio 26/05/2024 18:47:20

Avaliação da proposta: Classificado

Descrição Comprador

39 - CAP SOLDÁVEL 40mm

Descrição do Fornecedor

Quantidade

Unidade de Medida

Unitário Proposto

CAP SOLDÁVEL 40mm

20,00

Unidades

5,63

Marca: AMANCO

Fabricante: AMANCO

Modelo:

Fornecedor: C. V. COMERCIO DE MATERIAIS DE CONSTRUCAO LTDA

CNPJ/CPF: 03.318.489/0001-32

Email:

Telefone:

Data/hora de envio 27/05/2024 08:35:23

Avaliação da proposta: Classificado

Descrição Comprador

39 - CAP SOLDÁVEL 40mm

Descrição do Fornecedor

Quantidade

Unidade de Medida

Unitário Proposto

CAP SOLDÁVEL 40mm

20,00

Unidades

5,63

Marca: SHIVA

Fabricante: SHIVA

Modelo: CAP SOLDÁVEL 40mm

Lote 40

CAP SOLDÁVEL 32mm

Fornecedor: TALENTOS D AGUA REPRESENTACAO PROJETOS ASSESSORIA LTDA

CNPJ/CPF: 24.419.445/0001-79

Email:

Telefone:

Data/hora de envio 24/05/2024 17:48:59

Avaliação da proposta: Classificado

Descrição Comprador

40 - CAP SOLDÁVEL 32mm

Descrição do Fornecedor

Quantidade

Unidade de Medida

Unitário Proposto

CAP SOLDÁVEL 32mm

20,00

Unidades

2,93

Marca: TIGRE

Fabricante: TIGRE

Modelo: TIGRE

Fornecedor: Galina & Lunardi LTDA-ME

CNPJ/CPF: 02.805.614/0001-76

Email:

Telefone:

Data/hora de envio 27/05/2024 08:05:14

Avaliação da proposta: Classificado

Descrição Comprador

40 - CAP SOLDÁVEL 32mm

Descrição do Fornecedor

Quantidade

Unidade de Medida

Unitário Proposto

CAP SOLDÁVEL 32mm

20,00

Unidades

2,80

Marca: KRONA

Fabricante: KRONA

Modelo:

Fornecedor: CONSTRULUZ COMERCIO E SERVICOS LTDA

CNPJ/CPF: 21.162.928/0001-42

Email:

Telefone:

Data/hora de envio 26/05/2024 18:47:20

Avaliação da proposta: Classificado

Descrição Comprador

40 - CAP SOLDÁVEL 32mm

Descrição do Fornecedor

Quantidade

Unidade de Medida

Unitário Proposto

CAP SOLDÁVEL 32mm

20,00

Unidades

2,93

Marca: AMANCO

Fabricante: AMANCO

Modelo:

Fornecedor: C. V. COMERCIO DE MATERIAIS DE CONSTRUCAO LTDA

CNPJ/CPF: 03.318.489/0001-32

Email:

Telefone:

Data/hora de envio 27/05/2024 08:35:23

Avaliação da proposta: Classificado

Descrição Comprador

40 - CAP SOLDÁVEL 32mm

Descrição do Fornecedor

Quantidade

Unidade de Medida

Unitário Proposto

CAP SOLDÁVEL 32mm

20,00

Unidades

2,93

Marca: SHIVA

Fabricante: SHIVA

Modelo: CAP SOLDÁVEL 32mm

Lote 41

CAP SOLDÁVEL 25mm

Fornecedor: TALENTOS D AGUA REPRESENTACAO PROJETOS ASSESSORIA LTDA

CNPJ/CPF: 24.419.445/0001-79

Email:

Telefone:

Data/hora de envio 24/05/2024 17:48:59

Avaliação da proposta: Classificado

Descrição Comprador

41 - CAP SOLDÁVEL 25mm

Descrição do Fornecedor

Quantidade

Unidade de Medida

Unitário Proposto

CAP SOLDÁVEL 25mm

40,00

Unidades

1,32

Marca: TIGRE

Fabricante: TIGRE

Modelo: TIGRE

Fornecedor: Galina & Lunardi LTDA-ME

CNPJ/CPF: 02.805.614/0001-76

Email:

Telefone:

Data/hora de envio 27/05/2024 08:05:14

Avaliação da proposta: Classificado

Descrição Comprador

41 - CAP SOLDÁVEL 25mm

Descrição do Fornecedor

CAP SOLDÁVEL 25mm

Marca: KRONA

Fabricante: KRONA

Modelo:

Fornecedor: CONSTRULUZ COMERCIO E SERVICOS LTDA

CNPJ/CPF: 21.162.928/0001-42

Email:

Telefone:

Data/hora de envio 26/05/2024 18:47:20

Avaliação da proposta: Classificado

Descrição Comprador

41 - CAP SOLDAVEL 25mm

Descrição do Fornecedor

CAP SOLDÁVEL 25mm

Marca: AMANCO

Fabricante: AMANCO

Modelo:

Fornecedor: C. V. COMERCIO DE MATERIAIS DE CONSTRUCAO LTDA

CNPJ/CPF: 03.318.489/0001-32

Email:

Telefone:

Data/hora de envio 27/05/2024 08:35:23

Avaliação da proposta: Classificado

Descrição Comprador

41 - CAP SOLDAVEL 25mm

Descrição do Fornecedor

CAP SOLDÁVEL 25mm

Marca: SHIVA

Fabricante: SHIVA

Modelo: CAP SOLDÁVEL 25mm

Lote 42

CAP SOLDÁVEL 20mm

Fornecedor: TALENTOS D AGUA REPRESENTACAO PROJETOS ASSESSORIA LTDA

CNPJ/CPF: 24.419.445/0001-79

Email:

Telefone:

Data/hora de envio 24/05/2024 17:48:59

Avaliação da proposta: Classificado

Descrição Comprador

42 - CAP SOLDAVEL 20mm

Descrição do Fornecedor

CAP SOLDÁVEL 20mm

Marca: TIGRE

Fabricante: TIGRE

Modelo: TIGRE

Fornecedor: Galina & Lunardi LTDA-ME

CNPJ/CPF: 02.805.614/0001-76

Email:

Telefone:

Data/hora de envio 27/05/2024 08:05:14

Avaliação da proposta: Classificado

Descrição Comprador

42 - CAP SOLDAVEL 20mm

| Descrição do Fornecedor | Quantidade | Unidade de Medida | Unitário Proposto |
|---|-------------------------------------|-------------------|-------------------|
| CAP SOLDÁVEL 20mm | 1.700,00 | Unidades | 1,26 |
| Marca: KRONA | Fabricante: KRONA | Modelo: | |
| Fornecedor: CONSTRULUZ COMERCIO E SERVICOS LTDA | CNPJ/CPF: 21.162.928/0001-42 | | |
| Email: | Telefone: | | |
| Data/hora de envio 26/05/2024 18:47:20 | Avaliação da proposta: Classificado | | |

Descrição Comprador

42 - CAP SOLDÁVEL 20mm

| Descrição do Fornecedor | Quantidade | Unidade de Medida | Unitário Proposto |
|--|-------------------------------------|-------------------|-------------------|
| CAP SOLDÁVEL 20mm | 1.700,00 | Unidades | 1,26 |
| Marca: AMANCO | Fabricante: AMANCO | Modelo: | |
| Fornecedor: C. V. COMERCIO DE MATERIAIS DE CONSTRUCAO LTDA | CNPJ/CPF: 03.318.489/0001-32 | | |
| Email: | Telefone: | | |
| Data/hora de envio 27/05/2024 08:35:23 | Avaliação da proposta: Classificado | | |

Descrição Comprador

42 - CAP SOLDAVEL 20mm

| Descrição do Fornecedor | Quantidade | Unidade de Medida | Unitário Proposto |
|-------------------------|-------------------|---------------------------|-------------------|
| CAP SOLDAVEL 20mm | 1.700,00 | Unidades | 1,26 |
| Marca: SHIVA | Fabricante: SHIVA | Modelo: CAP SOLDÁVEL 20mm | |

Lote 43

COLAR ABRAÇADEIRA COM TRAVAS 110mm X 1/2

| | | | |
|--|-------------------------------------|--|--|
| Fornecedor: TALENTOS D AGUA REPRESENTACAO PROJETOS ASSESSORIA LTDA | CNPJ/CPF: 24.419.445/0001-79 | | |
| Email: | Telefone: | | |
| Data/hora de envio 24/05/2024 17:48:59 | Avaliação da proposta: Classificado | | |

Descrição Comprador

43 - COLAR ABRAÇADEIRA COM TRAVAS 110mm X 1/2

| Descrição do Fornecedor | Quantidade | Unidade de Medida | Unitário Proposto |
|--|-------------------|-------------------|-------------------|
| COLAR ABRAÇADEIRA COM TRAVAS 110mm X 1/2 | 30,00 | Unidades | 28,90 |
| Marca: TIGRE | Fabricante: TIGRE | Modelo: TIGRE | |

| | | | |
|--|-------------------------------------|--|--|
| Fornecedor: Galina & Lunardi LTDA-ME | CNPJ/CPF: 02.805.614/0001-76 | | |
| Email: | Telefone: | | |
| Data/hora de envio 27/05/2024 08:05:14 | Avaliação da proposta: Classificado | | |

Descrição Comprador

43 - COLAR ABRAÇADEIRA COM TRAVAS 110mm X 1/2

| Descrição do Fornecedor | Quantidade | Unidade de Medida | Unitário Proposto |
|-------------------------|------------|-------------------|-------------------|
|-------------------------|------------|-------------------|-------------------|

COLAR ABRAÇADEIRA COM TRAVAS 110mm X 1/2

Marca: KRONA

Fabricante: KRONA

30,00

Unidades

28,80

Modelo:

Lote 44

COLAR ABRAÇADEIRA COM TRAVAS 85mm X 1/2

Fornecedor: TALENTOS D AGUA REPRESENTACAO PROJETOS ASSESSORIA LTDA

Email:

Data/hora de envio 24/05/2024 17:48:59

Descrição Comprador

44 - COLAR ABRAÇADEIRA COM TRAVAS 85mm X 1/2

Descrição do Fornecedor

COLAR ABRAÇADEIRA COM TRAVAS 85mm X 1/2

Marca: TIGRE

Fabricante: TIGRE

Fornecedor: Galina & Lunardi LTDA-ME

Email:

Data/hora de envio 27/05/2024 08:05:14

Descrição Comprador

44 - COLAR ABRAÇADEIRA COM TRAVAS 85mm X 1/2

Descrição do Fornecedor

COLAR ABRAÇADEIRA COM TRAVAS 85mm X 1/2

Marca: KRONA

Fabricante: KRONA

CNPJ/CPF: 24.419.445/0001-79

Telefone:

Avaliação da proposta: Classificado

Quantidade

Unidade de Medida

Unitário Proposto

50,00

Unidades

21,90

Modelo: TIGRE

CNPJ/CPF: 02.805.614/0001-76

Telefone:

Avaliação da proposta: Classificado

Quantidade

Unidade de Medida

Unitário Proposto

50,00

Unidades

21,90

Modelo:

Lote 45

COLAR ABRAÇADEIRA COM TRAVAS 60mm X 1/2

Fornecedor: TALENTOS D AGUA REPRESENTACAO PROJETOS ASSESSORIA LTDA

Email:

Data/hora de envio 24/05/2024 17:48:59

Descrição Comprador

45 - COLAR ABRAÇADEIRA COM TRAVAS 60mm X 1/2

Descrição do Fornecedor

COLAR ABRAÇADEIRA COM TRAVAS 60mm X 1/2

Marca: TIGRE

Fabricante: TIGRE

Fornecedor: Galina & Lunardi LTDA-ME

Email:

Data/hora de envio 27/05/2024 08:05:14

Descrição Comprador

45 - COLAR ABRAÇADEIRA COM TRAVAS 60mm X 1/2

Descrição do Fornecedor

CNPJ/CPF: 24.419.445/0001-79

Telefone:

Avaliação da proposta: Classificado

Quantidade

Unidade de Medida

Unitário Proposto

100,00

Unidades

62,70

Modelo: TIGRE

CNPJ/CPF: 02.805.614/0001-76

Telefone:

Avaliação da proposta: Classificado

Quantidade

Unidade de Medida

Unitário Proposto

COLAR ABRAÇADEIRA COM TRAVAS 60mm X 1/2

100,00

Unidades

62,50

Marca: KRONA

Fabricante: KRONA

Modelo:

Fornecedor: C. V. COMERCIO DE MATERIAIS DE CONSTRUCAO LTDA

CNPJ/CPF: 03.318.489/0001-32

Email:

Telefone:

Data/hora de envio 27/05/2024 08:35:23

Avaliação da proposta: Classificado

Descrição Comprador

45 - COLAR ABRAÇADEIRA COM TRAVAS 60mm X 1/2

Descrição do Fornecedor

Quantidade

Unidade de Medida

Unitário Proposto

COLAR ABRAÇADEIRA COM TRAVAS 60mm X 1/2

100,00

Unidades

62,70

Marca: KRONA

Fabricante: KRONA

Modelo: COLAR ABRAÇADEIRA COM TRAVAS 60mm X 1/2

Lote 46

COLAR ABRAÇADEIRA COM TRAVAS 50mm X 1/2

Fornecedor: TALENTOS D AGUA REPRESENTACAO PROJETOS ASSESSORIA LTDA

CNPJ/CPF: 24.419.445/0001-79

Email:

Telefone:

Data/hora de envio 24/05/2024 17:48:59

Avaliação da proposta: Classificado

Descrição Comprador

46 - COLAR ABRAÇADEIRA COM TRAVAS 50mm X 1/2

Descrição do Fornecedor

Quantidade

Unidade de Medida

Unitário Proposto

COLAR ABRAÇADEIRA COM TRAVAS 50mm X 1/2

40,00

Unidades

21,99

Marca: TIGRE

Fabricante: TIGRE

Modelo: TIGRE

Fornecedor: Galina & Lunardi LTDA-ME

CNPJ/CPF: 02.805.614/0001-76

Email:

Telefone:

Data/hora de envio 27/05/2024 08:05:14

Avaliação da proposta: Classificado

Descrição Comprador

46 - COLAR ABRAÇADEIRA COM TRAVAS 50mm X 1/2

Descrição do Fornecedor

Quantidade

Unidade de Medida

Unitário Proposto

COLAR ABRAÇADEIRA COM TRAVAS 50mm X 1/2

40,00

Unidades

21,99

Marca: KRONA

Fabricante: KRONA

Modelo:

Fornecedor: C. V. COMERCIO DE MATERIAIS DE CONSTRUCAO LTDA

CNPJ/CPF: 03.318.489/0001-32

Email:

Telefone:

Data/hora de envio 27/05/2024 08:35:23

Avaliação da proposta: Classificado

Descrição Comprador

46 - COLAR ABRAÇADEIRA COM TRAVAS 50mm X 1/2

Descrição do Fornecedor

Quantidade

Unidade de Medida

Unitário Proposto

COLAR ABRAÇADEIRA COM TRAVAS 50mm X 1/2

40,00

Unidades

21,99

Marca: KRONA

Fabricante: KRONA

Modelo: COLAR ABRAÇADEIRA COM TRAVAS 50mm X 1/2

903

Lote 47
JOELHO SOLDÁVEL TLR PVC 25X¾

Fornecedor: TALENTOS D AGUA REPRESENTACAO PROJETOS ASSESSORIA LTDA

CNPJ/CPF: 24.419.445/0001-79

Email:

Telefone:

Data/hora de envio 24/05/2024 17:48:59

Avaliação da proposta: Classificado

Descrição Comprador

47 - JOELHO SOLDÁVEL TLR PVC 25X¾

Descrição do Fornecedor

Quantidade

Unidade de Medida

Unitário Proposto

JOELHO SOLDÁVEL TLR PVC 25X¾

50,00

Unidades

1,77

Marca: TIGRE

Fabricante: TIGRE

Modelo: TIGRE

Fornecedor: Galina & Lunardi LTDA-ME

CNPJ/CPF: 02.805.614/0001-76

Email:

Telefone:

Data/hora de envio 27/05/2024 08:05:14

Avaliação da proposta: Classificado

Descrição Comprador

47 - JOELHO SOLDÁVEL TLR PVC 25X¾

Descrição do Fornecedor

Quantidade

Unidade de Medida

Unitário Proposto

JOELHO SOLDÁVEL TLR PVC 25X¾

50,00

Unidades

1,77

Marca: KRONA

Fabricante: KRONA

Modelo:

Fornecedor: CONSTRULUZ COMERCIO E SERVICOS LTDA

CNPJ/CPF: 21.162.928/0001-42

Email:

Telefone:

Data/hora de envio 26/05/2024 18:47:20

Avaliação da proposta: Classificado

Descrição Comprador

47 - JOELHO SOLDÁVEL TLR PVC 25X¾

Descrição do Fornecedor

Quantidade

Unidade de Medida

Unitário Proposto

JOELHO SOLDÁVEL TLR PVC 25X¾

50,00

Unidades

1,77

Marca: AMANCO

Fabricante: AMANCO

Modelo:

Fornecedor: C. V. COMERCIO DE MATERIAIS DE CONSTRUCAO LTDA

CNPJ/CPF: 03.318.489/0001-32

Email:

Telefone:

Data/hora de envio 27/05/2024 08:35:23

Avaliação da proposta: Classificado

Descrição Comprador

47 - JOELHO SOLDÁVEL TLR PVC 25X¾

Descrição do Fornecedor

Quantidade

Unidade de Medida

Unitário Proposto

JOELHO SOLDÁVEL TLR PVC 25X¾

50,00

Unidades

1,77

Marca: SHIVA

Fabricante: SHIVA

Modelo: JOELHO SOLDÁVEL TLR PVC 25X¾

Lote 48**JOELHO SOLDÁVEL LR PVC 25X½**

Fornecedor: TALENTOS D AGUA REPRESENTACAO PROJETOS ASSESSORIA LTDA

CNPJ/CPF: 24.419.445/0001-79

Email:

Telefone:

Data/hora de envio 24/05/2024 17:48:59

Avaliação da proposta: Classificado

Descrição Comprador

48 - JOELHO SOLDÁVEL LR PVC 25X½

Descrição do Fornecedor

Quantidade

Unidade de Medida

Unitário Proposto

JOELHO SOLDÁVEL LR PVC 25X½

30,00

Unidades

3,46

Marca: TIGRE

Fabricante: TIGRE

Modelo: TIGRE

Fornecedor: Galina & Lunardi LTDA-ME

CNPJ/CPF: 02.805.614/0001-76

Email:

Telefone:

Data/hora de envio 27/05/2024 08:05:14

Avaliação da proposta: Classificado

Descrição Comprador

48 - JOELHO SOLDÁVEL LR PVC 25X½

Descrição do Fornecedor

Quantidade

Unidade de Medida

Unitário Proposto

JOELHO SOLDÁVEL LR PVC 25X½

30,00

Unidades

3,46

Marca: KRONA

Fabricante: KRONA

Modelo:

Fornecedor: CONSTRULUZ COMERCIO E SERVICOS LTDA

CNPJ/CPF: 21.162.928/0001-42

Email:

Telefone:

Data/hora de envio 26/05/2024 18:47:20

Avaliação da proposta: Classificado

Descrição Comprador

48 - JOELHO SOLDÁVEL LR PVC 25X½

Descrição do Fornecedor

Quantidade

Unidade de Medida

Unitário Proposto

JOELHO SOLDÁVEL LR PVC 25X½

30,00

Unidades

3,46

Marca: AMANCO

Fabricante: AMANCO

Modelo:

Fornecedor: C. V. COMERCIO DE MATERIAIS DE CONSTRUCAO LTDA

CNPJ/CPF: 03.318.489/0001-32

Email:

Telefone:

Data/hora de envio 27/05/2024 08:35:23

Avaliação da proposta: Classificado

Descrição Comprador

48 - JOELHO SOLDÁVEL LR PVC 25X½

Descrição do Fornecedor

Quantidade

Unidade de Medida

Unitário Proposto

JOELHO SOLDÁVEL LR PVC 25X½

30,00

Unidades

3,46

Marca: SHIVA

Fabricante: SHIVA

Modelo: JOELHO SOLDÁVEL LR PVC 25X½

Lote 49**JOELHO SOLDÁVEL LR PVC 20X½**

Fornecedor: TALENTOS D AGUA REPRESENTACAO PROJETOS ASSESSORIA LTDA

CNPJ/CPF: 24.419.445/0001-79

Email:

Telefone:

Data/hora de envio 24/05/2024 17:48:59

Avaliação da proposta: Classificado

Descrição Comprador

49 - JOELHO SOLDÁVEL LR PVC 20X½

Descrição do Fornecedor

Quantidade

Unidade de Medida

Unitário Proposto

JOELHO SOLDÁVEL LR PVC 20X½

50,00

Unidades

1,80

Marca: TIGRE

Fabricante: TIGRE

Modelo: TIGRE

Fornecedor: Galina & Lunardi LTDA-ME

CNPJ/CPF: 02.805.614/0001-76

Email:

Telefone:

Data/hora de envio 27/05/2024 08:05:14

Avaliação da proposta: Classificado

Descrição Comprador

49 - JOELHO SOLDÁVEL LR PVC 20X½

Descrição do Fornecedor

Quantidade

Unidade de Medida

Unitário Proposto

JOELHO SOLDÁVEL LR PVC 20X½

50,00

Unidades

1,80

Marca: KRONA

Fabricante: KRONA

Modelo:

Fornecedor: CONSTRULUZ COMERCIO E SERVICOS LTDA

CNPJ/CPF: 21.162.928/0001-42

Email:

Telefone:

Data/hora de envio 26/05/2024 18:47:20

Avaliação da proposta: Classificado

Descrição Comprador

49 - JOELHO SOLDÁVEL LR PVC 20X½

Descrição do Fornecedor

Quantidade

Unidade de Medida

Unitário Proposto

JOELHO SOLDÁVEL LR PVC 20X½

50,00

Unidades

1,80

Marca: AMANCO

Fabricante: AMANCO

Modelo:

Fornecedor: C. V. COMERCIO DE MATERIAIS DE CONSTRUCAO LTDA

CNPJ/CPF: 03.318.489/0001-32

Email:

Telefone:

Data/hora de envio 27/05/2024 08:35:23

Avaliação da proposta: Classificado

Descrição Comprador

49 - JOELHO SOLDÁVEL LR PVC 20X½

Descrição do Fornecedor

Quantidade

Unidade de Medida

Unitário Proposto

JOELHO SOLDÁVEL LR PVC 20X½

50,00

Unidades

1,80

Marca: SHIVA

Fabricante: SHIVA

Modelo: OELHO SOLDÁVEL LR PVC 20X½

Lote 50

JOELHO SOLDÁVEL PVC 110mm

Fornecedor: TALENTOS D AGUA REPRESENTACAO PROJETOS ASSESSORIA LTDA

CNPJ/CPF: 24.419.445/0001-79

205
B

Email: _____ **Telefone:** _____

Data/hora de envio 24/05/2024 17:48:59 **Avaliação da proposta:** Classificado

Descrição Comprador
50 - JOELHO SOLDÁVEL PVC 110mm

| Descrição do Fornecedor | Quantidade | Unidade de Medida | Unitário Proposto |
|---------------------------|------------|-------------------|-------------------|
| JOELHO SOLDÁVEL PVC 110mm | 50,00 | Unidades | 179,77 |

Marca: TIGRE **Fabricante:** TIGRE **Modelo:** TIGRE

Fornecedor: Galina & Lunardi LTDA-ME **CNPJ/CPF:** 02.805.614/0001-76

Email: _____ **Telefone:** _____

Data/hora de envio 27/05/2024 08:05:14 **Avaliação da proposta:** Classificado

Descrição Comprador
50 - JOELHO SOLDÁVEL PVC 110mm

| Descrição do Fornecedor | Quantidade | Unidade de Medida | Unitário Proposto |
|---------------------------|------------|-------------------|-------------------|
| JOELHO SOLDÁVEL PVC 110mm | 50,00 | Unidades | 179,00 |

Marca: KRONA **Fabricante:** KRONA **Modelo:** _____

Fornecedor: CONSTRULUZ COMERCIO E SERVICOS LTDA **CNPJ/CPF:** 21.162.928/0001-42

Email: _____ **Telefone:** _____

Data/hora de envio 26/05/2024 18:47:20 **Avaliação da proposta:** Classificado

Descrição Comprador
50 - JOELHO SOLDAVEL PVC 110mm

| Descrição do Fornecedor | Quantidade | Unidade de Medida | Unitário Proposto |
|---------------------------|------------|-------------------|-------------------|
| JOELHO SOLDÁVEL PVC 110mm | 50,00 | Unidades | 179,77 |

Marca: AMANCO **Fabricante:** AMANCO **Modelo:** _____

Fornecedor: C. V. COMERCIO DE MATERIAIS DE CONSTRUCAO LTDA **CNPJ/CPF:** 03.318.489/0001-32

Email: _____ **Telefone:** _____

Data/hora de envio 27/05/2024 08:35:23 **Avaliação da proposta:** Classificado

Descrição Comprador
50 - JOELHO SOLDÁVEL PVC 110mm

| Descrição do Fornecedor | Quantidade | Unidade de Medida | Unitário Proposto |
|---------------------------|------------|-------------------|-------------------|
| JOELHO SOLDAVEL PVC 110mm | 50,00 | Unidades | 179,77 |

Marca: KRONA **Fabricante:** KRONA **Modelo:** JOELHO SOLDÁVEL PVC 110mm

Lote 51
JOELHO SOLDAVEL PVC 85mm

Fornecedor: TALENTOS D AGUA REPRESENTACAO PROJETOS ASSESSORIA LTDA **CNPJ/CPF:** 24.419.445/0001-79

Email: _____ **Telefone:** _____

Data/hora de envio 24/05/2024 17:48:59

Avaliação da proposta: Classificado

Descrição Comprador

51 - JOELHO SOLDÁVEL PVC 85mm

Descrição do Fornecedor

JOELHO SOLDÁVEL PVC 85mm

Quantidade

60,00

Unidade de Medida

Unidades

Unitário Proposto

95,00

Marca: TIGRE

Fabricante: TIGRE

Modelo: TIGRE

Fornecedor: Galina & Lunardi LTDA-ME

CNPJ/CPF: 02.805.614/0001-76

Email:

Telefone:

Data/hora de envio 27/05/2024 08:05:14

Avaliação da proposta: Classificado

Descrição Comprador

51 - JOELHO SOLDÁVEL PVC 85mm

Descrição do Fornecedor

JOELHO SOLDÁVEL PVC 85mm

Quantidade

60,00

Unidade de Medida

Unidades

Unitário Proposto

95,00

Marca: KRONA

Fabricante: KRONA

Modelo:

Fornecedor: CONSTRULUZ COMERCIO E SERVICOS LTDA

CNPJ/CPF: 21.162.928/0001-42

Email:

Telefone:

Data/hora de envio 26/05/2024 18:47:20

Avaliação da proposta: Classificado

Descrição Comprador

51 - JOELHO SOLDÁVEL PVC 85mm

Descrição do Fornecedor

JOELHO SOLDÁVEL PVC 85mm

Quantidade

60,00

Unidade de Medida

Unidades

Unitário Proposto

95,00

Marca: AMANCO

Fabricante: AMANCO

Modelo:

Fornecedor: C. V. COMERCIO DE MATERIAIS DE CONSTRUCAO LTDA

CNPJ/CPF: 03.318.489/0001-32

Email:

Telefone:

Data/hora de envio 27/05/2024 08:35:23

Avaliação da proposta: Classificado

Descrição Comprador

51 - JOELHO SOLDÁVEL PVC 85mm

Descrição do Fornecedor

JOELHO SOLDÁVEL PVC 85mm

Quantidade

60,00

Unidade de Medida

Unidades

Unitário Proposto

95,00

Marca: KRONA

Fabricante: KRONA

Modelo: JOELHO SOLDÁVEL PVC 85mm

Lote 52

JOELHO SOLDÁVEL PVC 75mm

Fornecedor: TALENTOS D AGUA REPRESENTACAO PROJETOS ASSESSORIA LTDA

CNPJ/CPF: 24.419.445/0001-79

Email:

Telefone:

Data/hora de envio 24/05/2024 17:48:59

Avaliação da proposta: Classificado

Descrição Comprador

52 - JOELHO SOLDÁVEL PVC 75mm

| Descrição do Fornecedor | Quantidade | Unidade de Medida | Unitário Proposto |
|--|-------------------------------------|-------------------|-------------------|
| JOELHO SOLDÁVEL PVC 75mm | 50,00 | Unidades | 115,04 |
| Marca: TIGRE | Fabricante: TIGRE | Modelo: TIGRE | |
| Fornecedor: Galina & Lunardi LTDA-ME | CNPJ/CPF: 02.805.614/0001-76 | | |
| Email: | Telefone: | | |
| Data/hora de envio 27/05/2024 08:05:14 | Avaliação da proposta: Classificado | | |

52 - JOELHO SOLDÁVEL PVC 75mm

| Descrição do Fornecedor | Quantidade | Unidade de Medida | Unitário Proposto |
|---|-------------------------------------|-------------------|-------------------|
| JOELHO SOLDÁVEL PVC 75mm | 50,00 | Unidades | 115,00 |
| Marca: KRONA | Fabricante: KRONA | Modelo: | |
| Fornecedor: CONSTRULUZ COMERCIO E SERVICOS LTDA | CNPJ/CPF: 21.162.928/0001-42 | | |
| Email: | Telefone: | | |
| Data/hora de envio 26/05/2024 18:47:20 | Avaliação da proposta: Classificado | | |

52 - JOELHO SOLDÁVEL PVC 75mm

| Descrição do Fornecedor | Quantidade | Unidade de Medida | Unitário Proposto |
|--|-------------------------------------|-------------------|-------------------|
| JOELHO SOLDÁVEL PVC 75mm | 50,00 | Unidades | 115,04 |
| Marca: AMANCO | Fabricante: AMANCO | Modelo: | |
| Fornecedor: C. V. COMERCIO DE MATERIAIS DE CONSTRUCAO LTDA | CNPJ/CPF: 03.318.489/0001-32 | | |
| Email: | Telefone: | | |
| Data/hora de envio 27/05/2024 08:35:23 | Avaliação da proposta: Classificado | | |

52 - JOELHO SOLDÁVEL PVC 75mm

| Descrição do Fornecedor | Quantidade | Unidade de Medida | Unitário Proposto |
|--------------------------|-------------------|----------------------------------|-------------------|
| JOELHO SOLDÁVEL PVC 75mm | 50,00 | Unidades | 115,04 |
| Marca: KRONA | Fabricante: KRONA | Modelo: JOELHO SOLDÁVEL PVC 75mm | |

Lote 53
JOELHO SOLDÁVEL PVC 60mm

| | | | |
|--|-------------------------------------|--|--|
| Fornecedor: TALENTOS D AGUA REPRESENTACAO PROJETOS ASSESSORIA LTDA | CNPJ/CPF: 24.419.445/0001-79 | | |
| Email: | Telefone: | | |
| Data/hora de envio 24/05/2024 17:48:59 | Avaliação da proposta: Classificado | | |

53 - JOELHO SOLDÁVEL PVC 60mm

| Descrição do Fornecedor | Quantidade | Unidade de Medida | Unitário Proposto |
|-------------------------|------------|-------------------|-------------------|
|-------------------------|------------|-------------------|-------------------|

JOELHO SOLDÁVEL PVC 60mm 100,00 Unidades 38,54

Marca: TIGRE Fabricante: TIGRE Modelo: TIGRE

Fornecedor: Galina & Lunardi LTDA-ME CNPJ/CPF: 02.805.614/0001-76

Email: Telefone:

Data/hora de envio 27/05/2024 08:05:14 Avaliação da proposta: Classificado

Descrição Comprador

53 - JOELHO SOLDÁVEL PVC 60mm

| Descrição do Fornecedor | Quantidade | Unidade de Medida | Unitário Proposto |
|-------------------------|------------|-------------------|-------------------|
|-------------------------|------------|-------------------|-------------------|

| | | | |
|--------------------------|--------|----------|-------|
| JOELHO SOLDÁVEL PVC 60mm | 100,00 | Unidades | 38,50 |
|--------------------------|--------|----------|-------|

Marca: KRONA Fabricante: KRONA Modelo:

Fornecedor: CONSTRULUZ COMERCIO E SERVICOS LTDA CNPJ/CPF: 21.162.928/0001-42

Email: Telefone:

Data/hora de envio 26/05/2024 18:47:20 Avaliação da proposta: Classificado

Descrição Comprador

53 - JOELHO SOLDÁVEL PVC 60mm

| Descrição do Fornecedor | Quantidade | Unidade de Medida | Unitário Proposto |
|-------------------------|------------|-------------------|-------------------|
|-------------------------|------------|-------------------|-------------------|

| | | | |
|--------------------------|--------|----------|-------|
| JOELHO SOLDÁVEL PVC 60mm | 100,00 | Unidades | 38,54 |
|--------------------------|--------|----------|-------|

Marca: AMANCO Fabricante: AMANCO Modelo:

Fornecedor: C. V. COMERCIO DE MATERIAIS DE CONSTRUCAO LTDA CNPJ/CPF: 03.318.489/0001-32

Email: Telefone:

Data/hora de envio 27/05/2024 08:35:23 Avaliação da proposta: Classificado

Descrição Comprador

53 - JOELHO SOLDÁVEL PVC 60mm

| Descrição do Fornecedor | Quantidade | Unidade de Medida | Unitário Proposto |
|-------------------------|------------|-------------------|-------------------|
|-------------------------|------------|-------------------|-------------------|

| | | | |
|--------------------------|--------|----------|-------|
| JOELHO SOLDÁVEL PVC 60mm | 100,00 | Unidades | 38,54 |
|--------------------------|--------|----------|-------|

Marca: KRONA Fabricante: KRONA Modelo: JOELHO SOLDÁVEL PVC 60mm

Lote 54

CRUZETAS SOLDÁVEL PVC DE 60mm

Fornecedor: TALENTOS D AGUA REPRESENTACAO PROJETOS ASSESSORIA LTDA CNPJ/CPF: 24.419.445/0001-79

Email: Telefone:

Data/hora de envio 24/05/2024 17:48:59 Avaliação da proposta: Classificado

Descrição Comprador

54 - CRUZETAS SOLDÁVEL PVC DE 60mm

| Descrição do Fornecedor | Quantidade | Unidade de Medida | Unitário Proposto |
|-------------------------|------------|-------------------|-------------------|
|-------------------------|------------|-------------------|-------------------|

| | | | |
|-------------------------------|--------|----------|--------|
| CRUZETAS SOLDÁVEL PVC DE 60mm | 300,00 | Unidades | 119,00 |
|-------------------------------|--------|----------|--------|

Marca: TIGRE Fabricante: TIGRE Modelo: TIGRE

Fornecedor: Galina & Lunardi LTDA-ME

CNPJ/CPF: 02.805.614/0001-76

Email:

Telefone:

Data/hora de envio 27/05/2024 08:05:14

Avaliação da proposta: Classificado

Descrição Comprador

54 - CRUZETAS SOLDÁVEL PVC DE 60mm

Descrição do Fornecedor

Quantidade

Unidade de Medida

Unitário Proposto

CRUZETAS SOLDÁVEL PVC DE 60mm

300,00

Unidades

119,00

Marca: KRONA

Fabricante: KRONA

Modelo:

Fornecedor: CONSTRULUZ COMERCIO E SERVICOS LTDA

CNPJ/CPF: 21.162.928/0001-42

Email:

Telefone:

Data/hora de envio 26/05/2024 18:47:20

Avaliação da proposta: Classificado

Descrição Comprador

54 - CRUZETAS SOLDÁVEL PVC DE 60mm

Descrição do Fornecedor

Quantidade

Unidade de Medida

Unitário Proposto

CRUZETAS SOLDÁVEL PVC DE 60mm

300,00

Unidades

119,00

Marca: AMANCO

Fabricante: AMANCO

Modelo:

Fornecedor: C. V. COMERCIO DE MATERIAIS DE CONSTRUCAO LTDA

CNPJ/CPF: 03.318.489/0001-32

Email:

Telefone:

Data/hora de envio 27/05/2024 08:35:23

Avaliação da proposta: Classificado

Descrição Comprador

54 - CRUZETAS SOLDÁVEL PVC DE 60mm

Descrição do Fornecedor

Quantidade

Unidade de Medida

Unitário Proposto

CRUZETAS SOLDÁVEL PVC DE 60mm

300,00

Unidades

119,00

Marca: SHIVA

Fabricante: SHIVA

Modelo: CRUZETAS SOLDÁVEL PVC DE 60mm

Lote 55

TE SOLDÁVEL PVC DE 60 mm

Fornecedor: TALENTOS D AGUA REPRESENTACAO PROJETOS ASSESSORIA LTDA

CNPJ/CPF: 24.419.445/0001-79

Email:

Telefone:

Data/hora de envio 24/05/2024 17:48:59

Avaliação da proposta: Classificado

Descrição Comprador

55 - TE SOLDÁVEL PVC DE 60 mm

Descrição do Fornecedor

Quantidade

Unidade de Medida

Unitário Proposto

TE SOLDAVEL PVC DE 60 mm

200,00

Unidades

39,24

Marca: TIGRE

Fabricante: TIGRE

Modelo: TIGRE

Fornecedor: Galina & Lunardi LTDA-ME

CNPJ/CPF: 02.805.614/0001-76

Email:

Telefone:

Data/hora de envio 27/05/2024 08:05:14

Avaliação da proposta: Classificado

Descrição Comprador

55 - TE SOLDÁVEL PVC DE 60 mm

Descrição do Fornecedor

Quantidade

Unidade de Medida

Unitário Proposto

TE SOLDAVEL PVC DE 60 mm

200,00

Unidades

39,24

Marca: KRONA

Fabricante: KRONA

Modelo:

Fornecedor: CONSTRULUZ COMERCIO E SERVICOS LTDA

CNPJ/CPF: 21.162.928/0001-42

Email:

Telefone:

Data/hora de envio 26/05/2024 18:47:20

Avaliação da proposta: Classificado

Descrição Comprador

55 - TE SOLDÁVEL PVC DE 60 mm

Descrição do Fornecedor

Quantidade

Unidade de Medida

Unitário Proposto

TE SOLDAVEL PVC DE 60 mm

200,00

Unidades

39,24

Marca: AMANCO

Fabricante: AMANCO

Modelo:

Fornecedor: C. V. COMERCIO DE MATERIAIS DE CONSTRUCAO LTDA

CNPJ/CPF: 03.318.489/0001-32

Email:

Telefone:

Data/hora de envio 27/05/2024 08:35:23

Avaliação da proposta: Classificado

Descrição Comprador

55 - TE SOLDÁVEL PVC DE 60 mm

Descrição do Fornecedor

Quantidade

Unidade de Medida

Unitário Proposto

TE SOLDAVEL PVC DE 60 mm

200,00

Unidades

39,24

Marca: KRONA

Fabricante: KRONA

Modelo: TE SOLDAVEL PVC DE 60 mm

Lote 56

JOELHO SOLDÁVEL PVC 50mm

Fornecedor: TALENTOS D AGUA REPRESENTACAO PROJETOS ASSESSORIA LTDA

CNPJ/CPF: 24.419.445/0001-79

Email:

Telefone:

Data/hora de envio 24/05/2024 17:48:59

Avaliação da proposta: Classificado

Descrição Comprador

56 - JOELHO SOLDÁVEL PVC 50mm

Descrição do Fornecedor

Quantidade

Unidade de Medida

Unitário Proposto

JOELHO SOLDÁVEL PVC 50mm

15,00

Unidades

7,84

Marca: TIGRE

Fabricante: TIGRE

Modelo: TIGRE

Fornecedor: Galina & Lunardi LTDA-ME

CNPJ/CPF: 02.805.614/0001-76

Email:

Telefone:

Data/hora de envio 27/05/2024 08:05:14

Avaliação da proposta: Classificado

Descrição Comprador

56 - JOELHO SOLDÁVEL PVC 50mm

Descrição do Fornecedor

JOELHO SOLDÁVEL PVC 50mm

Quantidade

15,00

Unidade de Medida

Unidades

Unitário Proposto

7,83

Marca: KRONA

Fabricante: KRONA

Modelo:

Fornecedor: CONSTRULUZ COMERCIO E SERVICOS LTDA

CNPJ/CPF: 21.162.928/0001-42

Email:

Telefone:

Data/hora de envio 26/05/2024 18:47:20

Avaliação da proposta: Classificado

Descrição Comprador

56 - JOELHO SOLDAVEL PVC 50mm

Descrição do Fornecedor

JOELHO SOLDÁVEL PVC 50mm

Quantidade

15,00

Unidade de Medida

Unidades

Unitário Proposto

7,84

Marca: AMANCO

Fabricante: AMANCO

Modelo:

Lote 57

JOELHO SOLDAVEL PVC 40mm

Fornecedor: TALENTOS D AGUA REPRESENTACAO PROJETOS ASSESSORIA LTDA

CNPJ/CPF: 24.419.445/0001-79

Email:

Telefone:

Data/hora de envio 24/05/2024 17:48:59

Avaliação da proposta: Classificado

Descrição Comprador

57 - JOELHO SOLDÁVEL PVC 40mm

Descrição do Fornecedor

JOELHO SOLDÁVEL PVC 40mm

Quantidade

100,00

Unidade de Medida

Unidades

Unitário Proposto

6,76

Marca: TIGRE

Fabricante: TIGRE

Modelo: TIGRE

Fornecedor: Calina & Lunardi LTDA-ME

CNPJ/CPF: 02.805.614/0001-76

Email:

Telefone:

Data/hora de envio 27/05/2024 08:05:14

Avaliação da proposta: Classificado

Descrição Comprador

57 - JOELHO SOLDAVEL PVC 40mm

Descrição do Fornecedor

JOELHO SOLDÁVEL PVC 40mm

Quantidade

100,00

Unidade de Medida

Unidades

Unitário Proposto

6,76

Marca: KRONA

Fabricante: KRONA

Modelo:

Fornecedor: CONSTRULUZ COMERCIO E SERVICOS LTDA

CNPJ/CPF: 21.162.928/0001-42

Email:

Telefone:

Data/hora de envio 26/05/2024 18:47:20

Avaliação da proposta: Classificado

Descrição Comprador

57 - JOELHO SOLDAVEL PVC 40mm

Descrição do Fornecedor**Quantidade****Unidade de Medida****Unitário Proposto**

JOELHO SOLDÁVEL PVC 40mm

100,00

Unidades

6,76

Marca: AMANCO

Fabricante: AMANCO

Modelo:

Lote 58

JOELHO SOLDÁVEL PVC 32mm

Fornecedor: TALENTOS D AGUA REPRESENTACAO PROJETOS ASSESSORIA LTDA

CNPJ/CPF: 24.419.445/0001-79

Email:

Telefone:

Data/hora de envio 24/05/2024 17:48:59

Avaliação da proposta: Classificado

Descrição Comprador

58 - JOELHO SOLDÁVEL PVC 32mm

Descrição do Fornecedor

Quantidade

Unidade de Medida

Unitário Proposto

JOELHO SOLDÁVEL PVC 32mm

100,00

Unidades

3,09

Marca: TIGRETIGRE

Fabricante: TIGRE

Modelo: TIGRE

Fornecedor: Galina & Lunardi LTDA-ME

CNPJ/CPF: 02.805.614/0001-76

Email:

Telefone:

Data/hora de envio 27/05/2024 08:05:14

Avaliação da proposta: Classificado

Descrição Comprador

58 - JOELHO SOLDÁVEL PVC 32mm

Descrição do Fornecedor

Quantidade

Unidade de Medida

Unitário Proposto

JOELHO SOLDÁVEL PVC 32mm

100,00

Unidades

3,09

Marca: KRONA

Fabricante: KRONA

Modelo:

Fornecedor: CONSTRULUZ COMERCIO E SERVICOS LTDA

CNPJ/CPF: 21.162.928/0001-42

Email:

Telefone:

Data/hora de envio 26/05/2024 18:47:20

Avaliação da proposta: Classificado

Descrição Comprador

58 - JOELHO SOLDÁVEL PVC 32mm

Descrição do Fornecedor

Quantidade

Unidade de Medida

Unitário Proposto

JOELHO SOLDÁVEL PVC 32mm

100,00

Unidades

3,09

Marca: AMANCO

Fabricante: AMANCO

Modelo:

Lote 59

JOELHO SOLDÁVEL PVC 25mm

Fornecedor: TALENTOS D AGUA REPRESENTACAO PROJETOS ASSESSORIA LTDA

CNPJ/CPF: 24.419.445/0001-79

Email:

Telefone:

Data/hora de envio 24/05/2024 17:48:59

Avaliação da proposta: Classificado

Descrição Comprador

59 - JOELHO SOLDÁVEL PVC 25mm

Descrição do Fornecedor

Quantidade

Unidade de Medida

Unitário Proposto

JOELHO SOLDÁVEL PVC 25mm 200,00 Unidades 1,58

Marca: TIGRE Fabricante: TIGRE Modelo: TIGRE

Fornecedor: Galina & Lunardi LTDA-ME CNPJ/CPF: 02.805.614/0001-76

Email: Telefone:

Data/hora de envio 27/05/2024 08:05:14 Avaliação da proposta: Classificado

Descrição Comprador

59 - JOELHO SOLDÁVEL PVC 25mm

| Descrição do Fornecedor | Quantidade | Unidade de Medida | Unitário Proposto |
|--------------------------|------------|-------------------|-------------------|
| JOELHO SOLDÁVEL PVC 25mm | 200,00 | Unidades | 1,58 |

Marca: KRONA Fabricante: KRONA Modelo:

Fornecedor: CONSTRULUZ COMERCIO E SERVICOS LTDA CNPJ/CPF: 21.162.928/0001-42

Email: Telefone:

Data/hora de envio 26/05/2024 18:47:20 Avaliação da proposta: Classificado

Descrição Comprador

59 - JOELHO SOLDÁVEL PVC 25mm

| Descrição do Fornecedor | Quantidade | Unidade de Medida | Unitário Proposto |
|--------------------------|------------|-------------------|-------------------|
| JOELHO SOLDÁVEL PVC 25mm | 200,00 | Unidades | 1,58 |

Marca: AMANCO Fabricante: AMANCO Modelo:

Fornecedor: C. V. COMERCIO DE MATERIAIS DE CONSTRUCAO LTDA CNPJ/CPF: 03.318.489/0001-32

Email: Telefone:

Data/hora de envio 27/05/2024 08:35:23 Avaliação da proposta: Classificado

Descrição Comprador

59 - JOELHO SOLDÁVEL PVC 25mm

| Descrição do Fornecedor | Quantidade | Unidade de Medida | Unitário Proposto |
|--------------------------|------------|-------------------|-------------------|
| JOELHO SOLDÁVEL PVC 25mm | 200,00 | Unidades | 1,58 |

Marca: KRONA Fabricante: KRONA Modelo: JOELHO SOLDÁVEL PVC 25mm

Lote 60

JOELHO SOLDÁVEL PVC 20mm

Fornecedor: TALENTOS D AGUA REPRESENTACAO PROJETOS ASSESSORIA LTDA CNPJ/CPF: 24.419.445/0001-79

Email: Telefone:

Data/hora de envio 24/05/2024 17:48:59 Avaliação da proposta: Classificado

Descrição Comprador

60 - JOELHO SOLDÁVEL PVC 20mm

| Descrição do Fornecedor | Quantidade | Unidade de Medida | Unitário Proposto |
|--------------------------|------------|-------------------|-------------------|
| JOELHO SOLDÁVEL PVC 20mm | 1.600,00 | Unidades | 1,27 |

Marca: TIGRE Fabricante: TIGRE Modelo: TIGRE

914

Fornecedor: Galina & Lunardi LTDA-ME

CNPJ/CPF: 02.805.614/0001-76

Email:

Telefone:

Data/hora de envio 27/05/2024 08:05:14

Avaliação da proposta: Classificado

Descrição Comprador

60 - JOELHO SOLDÁVEL PVC 20mm

| Descrição do Fornecedor | Quantidade | Unidade de Medida | Unitário Proposto |
|--------------------------|-------------------|-------------------|-------------------|
| JOELHO SOLDÁVEL PVC 20mm | 1.600,00 | Unidades | 1,27 |
| Marca: KRONA | Fabricante: KRONA | Modelo: | |

Fornecedor: CONSTRULUZ COMERCIO E SERVICOS LTDA

CNPJ/CPF: 21.162.928/0001-42

Email:

Telefone:

Data/hora de envio 26/05/2024 18:47:20

Avaliação da proposta: Classificado

Descrição Comprador

60 - JOELHO SOLDÁVEL PVC 20mm

| Descrição do Fornecedor | Quantidade | Unidade de Medida | Unitário Proposto |
|--------------------------|--------------------|-------------------|-------------------|
| JOELHO SOLDÁVEL PVC 20mm | 1.600,00 | Unidades | 1,27 |
| Marca: AMANCO | Fabricante: AMANCO | Modelo: | |

Fornecedor: C. V. COMERCIO DE MATERIAIS DE CONSTRUCAO LTDA

CNPJ/CPF: 03.318.489/0001-32

Email:

Telefone:

Data/hora de envio 27/05/2024 08:35:23

Avaliação da proposta: Classificado

Descrição Comprador

60 - JOELHO SOLDÁVEL PVC 20mm

| Descrição do Fornecedor | Quantidade | Unidade de Medida | Unitário Proposto |
|--------------------------|-------------------|----------------------------------|-------------------|
| JOELHO SOLDÁVEL PVC 20mm | 1.600,00 | Unidades | 1,27 |
| Marca: KRONA | Fabricante: KRONA | Modelo: JOELHO SOLDÁVEL PVC 20mm | |

Lote 61

LUVA DE CORRER SOLDÁVEL PVC 250mm

Fornecedor: Galina & Lunardi LTDA-ME

CNPJ/CPF: 02.805.614/0001-76

Email:

Telefone:

Data/hora de envio 27/05/2024 08:05:14

Avaliação da proposta: Classificado

Descrição Comprador

61 - LUVA DE CORRER SOLDÁVEL PVC 250mm

| Descrição do Fornecedor | Quantidade | Unidade de Medida | Unitário Proposto |
|-----------------------------------|-------------------|-------------------|-------------------|
| LUVA DE CORRER SOLDÁVEL PVC 250mm | 30,00 | Unidades | 104,10 |
| Marca: KRONA | Fabricante: KRONA | Modelo: | |

Fornecedor: CONSTRULUZ COMERCIO E SERVICOS LTDA

CNPJ/CPF: 21.162.928/0001-42

Email:

Telefone:

9/15

Data/hora de envio 26/05/2024 18:47:20

Avaliação da proposta: Classificado

Descrição Comprador

61 - LUVA DE CORRER SOLDÁVEL PVC 250mm

Descrição do Fornecedor

LUVA DE CORRER SOLDÁVEL PVC 250mm

Quantidade

30,00

Unidade de Medida

Unidades

Unitário Proposto

104,15

Marca: AMANCO

Fabricante: AMANCO

Modelo:

Lote 62

LUVA DE CORRER SOLDÁVEL PVC 200mm

Fornecedor: Galina & Lunardi LTDA-ME

CNPJ/CPF: 02.805.614/0001-76

Email:

Telefone:

Data/hora de envio 27/05/2024 08:05:14

Avaliação da proposta: Classificado

Descrição Comprador

62 - LUVA DE CORRER SOLDÁVEL PVC 200mm

Descrição do Fornecedor

LUVA DE CORRER SOLDÁVEL PVC 200mm

Quantidade

30,00

Unidade de Medida

Unidades

Unitário Proposto

166,90

Marca: KRONA

Fabricante: KRONA

Modelo:

Fornecedor: CONSTRULUZ COMERCIO E SERVICOS LTDA

CNPJ/CPF: 21.162.928/0001-42

Email:

Telefone:

Data/hora de envio 26/05/2024 18:47:20

Avaliação da proposta: Classificado

Descrição Comprador

62 - LUVA DE CORRER SOLDÁVEL PVC 200mm

Descrição do Fornecedor

LUVA DE CORRER SOLDÁVEL PVC 200mm

Quantidade

30,00

Unidade de Medida

Unidades

Unitário Proposto

166,90

Marca: AMANCO

Fabricante: AMANCO

Modelo:

Lote 63

LUVA DE CORRER SOLDÁVEL PVC 160mm

Fornecedor: Galina & Lunardi LTDA-ME

CNPJ/CPF: 02.805.614/0001-76

Email:

Telefone:

Data/hora de envio 27/05/2024 08:05:14

Avaliação da proposta: Classificado

Descrição Comprador

63 - LUVA DE CORRER SOLDÁVEL PVC 160mm

Descrição do Fornecedor

LUVA DE CORRER SOLDÁVEL PVC 160mm

Quantidade

30,00

Unidade de Medida

Unidades

Unitário Proposto

108,90

Marca: KRONA

Fabricante: KRONA

Modelo:

Fornecedor: CONSTRULUZ COMERCIO E SERVICOS LTDA

CNPJ/CPF: 21.162.928/0001-42

Email:

Telefone:

Data/hora de envio 26/05/2024 18:47:20

Avaliação da proposta: Classificado

Descrição Comprador

63 - LUVA DE CORRER SOLDÁVEL PVC 160mm

Descrição do Fornecedor

Quantidade

Unidade de Medida

Unitário Proposto

LUVA DE CORRER SOLDÁVEL PVC 160mm

30,00

Unidades

108,90

Marca: AMANCO

Fabricante: AMANCO

Modelo:

Lote 64

LUVA DE CORRER SOLDÁVEL PVC 150mm

Fornecedor: Galina & Lunardi LTDA-ME

CNPJ/CPF: 02.805.614/0001-76

Email:

Telefone:

Data/hora de envio 27/05/2024 08:05:14

Avaliação da proposta: Classificado

Descrição Comprador

64 - LUVA DE CORRER SOLDÁVEL PVC 150mm

Descrição do Fornecedor

Quantidade

Unidade de Medida

Unitário Proposto

LUVA DE CORRER SOLDÁVEL PVC 150mm

30,00

Unidades

63,00

Marca: KRONA

Fabricante: KRONA

Modelo:

Fornecedor: CONSTRULUZ COMERCIO E SERVICOS LTDA

CNPJ/CPF: 21.162.928/0001-42

Email:

Telefone:

Data/hora de envio 26/05/2024 18:47:20

Avaliação da proposta: Classificado

Descrição Comprador

64 - LUVA DE CORRER SOLDÁVEL PVC 150mm

Descrição do Fornecedor

Quantidade

Unidade de Medida

Unitário Proposto

LUVA DE CORRER SOLDÁVEL PVC 150mm

30,00

Unidades

63,00

Marca: AMANCO

Fabricante: AMANCO

Modelo:

Lote 65

LUVA DE CORRER SOLDÁVEL PVC 140mm

Fornecedor: Galina & Lunardi LTDA-ME

CNPJ/CPF: 02.805.614/0001-76

Email:

Telefone:

Data/hora de envio 27/05/2024 08:05:14

Avaliação da proposta: Classificado

Descrição Comprador

65 - LUVA DE CORRER SOLDÁVEL PVC 140mm

Descrição do Fornecedor

Quantidade

Unidade de Medida

Unitário Proposto

LUVA DE CORRER SOLDÁVEL PVC 140mm

50,00

Unidades

138,50

Marca: KRONA

Fabricante: KRONA

Modelo:

Fornecedor: CONSTRULUZ COMERCIO E SERVICOS LTDA

CNPJ/CPF: 21.162.928/0001-42

Email:

Telefone:

Data/hora de envio 26/05/2024 18:47:20

Avaliação da proposta: Classificado

Descrição Comprador

65 - LUVA DE CORRER SOLDÁVEL PVC 140mm

918
18

Descrição do Fornecedor

LUVA DE CORRER SOLDÁVEL PVC 140mm

Quantidade

Unidade de Medida

Unitário Proposto

50,00

Unidades

138,50

Marca: AMANCO

Fabricante: AMANCO

Modelo:

Lote 66

LUVA DE CORRER SOLDÁVEL PVC 110mm

Fornecedor: Galina & Lunardi LTDA-ME

CNPJ/CPF: 02.805.614/0001-76

Email:

Telefone:

Data/hora de envio 27/05/2024 08:05:14

Avaliação da proposta: Classificado

Descrição Comprador

66 - LUVA DE CORRER SOLDÁVEL PVC 110mm

Descrição do Fornecedor

LUVA DE CORRER SOLDÁVEL PVC 110mm

Quantidade

Unidade de Medida

Unitário Proposto

50,00

Unidades

100,00

Marca: KRONA

Fabricante: KRONA

Modelo:

Fornecedor: CONSTRULUZ COMERCIO E SERVICOS LTDA

CNPJ/CPF: 21.162.928/0001-42

Email:

Telefone:

Data/hora de envio 26/05/2024 18:47:20

Avaliação da proposta: Classificado

Descrição Comprador

66 - LUVA DE CORRER SOLDÁVEL PVC 110mm

Descrição do Fornecedor

LUVA DE CORRER SOLDÁVEL PVC 110mm

Quantidade

Unidade de Medida

Unitário Proposto

50,00

Unidades

100,95

Marca: AMANCO

Fabricante: AMANCO

Modelo:

Fornecedor: C. V. COMERCIO DE MATERIAIS DE CONSTRUCAO LTDA

CNPJ/CPF: 03.318.489/0001-32

Email:

Telefone:

Data/hora de envio 27/05/2024 08:35:23

Avaliação da proposta: Classificado

Descrição Comprador

66 - LUVA DE CORRER SOLDÁVEL PVC 110mm

Descrição do Fornecedor

LUVA DE CORRER SOLDÁVEL PVC 110mm

Quantidade

Unidade de Medida

Unitário Proposto

50,00

Unidades

100,95

Marca: SHIVA

Fabricante: SHIVA

Modelo: LUVA DE CORRER SOLDÁVEL PVC 110mm

Lote 67

LUVA DE CORRER SOLDÁVEL PVC 100mm

Fornecedor: Galina & Lunardi LTDA-ME

CNPJ/CPF: 02.805.614/0001-76

Email:

Telefone:

Data/hora de envio 27/05/2024 08:05:14

Avaliação da proposta: Classificado

Descrição Comprador

67 - LUVA DE CORRER SOLDÁVEL PVC 100mm

Descrição do Fornecedor

Quantidade

Unidade de Medida

Unitário Proposto

LUVA DE CORRER SOLDÁVEL PVC 100mm

20,00

Unidades

91,40

Marca: KRONA

Fabricante: KRONA

Modelo:

Fornecedor: CONSTRULUZ COMERCIO E SERVICOS LTDA

CNPJ/CPF: 21.162.928/0001-42

Email:

Telefone:

Data/hora de envio 26/05/2024 18:47:20

Avaliação da proposta: Classificado

Descrição Comprador

67 - LUVA DE CORRER SOLDÁVEL PVC 100mm

Descrição do Fornecedor

Quantidade

Unidade de Medida

Unitário Proposto

LUVA DE CORRER SOLDÁVEL PVC 100mm

20,00

Unidades

91,46

Marca: AMANCO

Fabricante: AMANCO

Modelo:

Lote 68

LUVA DE CORRER SOLDÁVEL PVC 85mm

Fornecedor: Galina & Lunardi LTDA-ME

CNPJ/CPF: 02.805.614/0001-76

Email:

Telefone:

Data/hora de envio 27/05/2024 08:05:14

Avaliação da proposta: Classificado

Descrição Comprador

68 - LUVA DE CORRER SOLDÁVEL PVC 85mm

Descrição do Fornecedor

Quantidade

Unidade de Medida

Unitário Proposto

LUVA DE CORRER SOLDÁVEL PVC 85mm

20,00

Unidades

110,40

Marca: KRONA

Fabricante: KRONA

Modelo:

Fornecedor: CONSTRULUZ COMERCIO E SERVICOS LTDA

CNPJ/CPF: 21.162.928/0001-42

Email:

Telefone:

Data/hora de envio 26/05/2024 18:47:20

Avaliação da proposta: Classificado

Descrição Comprador

68 - LUVA DE CORRER SOLDÁVEL PVC 85mm

Descrição do Fornecedor

Quantidade

Unidade de Medida

Unitário Proposto

LUVA DE CORRER SOLDÁVEL PVC 85mm

20,00

Unidades

100,45

Marca: AMANCO

Fabricante: AMANCO

Modelo:

Fornecedor: C. V. COMERCIO DE MATERIAIS DE CONSTRUCAO LTDA

CNPJ/CPF: 03.318.489/0001-32

Email:

Telefone:

Data/hora de envio 27/05/2024 08:35:23

Avaliação da proposta: Classificado

Descrição Comprador

68 - LUVA DE CORRER SOLDÁVEL PVC 85mm

| Descrição do Fornecedor | Quantidade | Unidade de Medida | Unitário Proposto |
|----------------------------------|------------|-------------------|-------------------|
| LUVA DE CORRER SOLDÁVEL PVC 85mm | 20,00 | Unidades | 110,45 |

Marca: SHIVA

Fabricante: SHIVA

Modelo: LUVA DE CORRER SOLDÁVEL PVC 85mm

Lote 69**LUVA DE CORRER SOLDÁVEL PVC 60mm**

Fornecedor: TALENTOS D AGUA REPRESENTACAO PROJETOS ASSESSORIA LTDA

CNPJ/CPF: 24.419.445/0001-79

Email:

Telefone:

Data/hora de envio 24/05/2024 17:48:59

Avaliação da proposta: Classificado

Descrição Comprador

69 - LUVA DE CORRER SOLDÁVEL PVC 60mm

| Descrição do Fornecedor | Quantidade | Unidade de Medida | Unitário Proposto |
|----------------------------------|------------|-------------------|-------------------|
| LUVA DE CORRER SOLDÁVEL PVC 60mm | 50,00 | Unidades | 39,84 |

Marca: TIGRE

Fabricante: TIGRE

Modelo: TIGRE

Fornecedor: Galina & Lunardi LTDA-ME

CNPJ/CPF: 02.805.614/0001-76

Email:

Telefone:

Data/hora de envio 27/05/2024 08:05:14

Avaliação da proposta: Classificado

Descrição Comprador

69 - LUVA DE CORRER SOLDÁVEL PVC 60mm

| Descrição do Fornecedor | Quantidade | Unidade de Medida | Unitário Proposto |
|----------------------------------|------------|-------------------|-------------------|
| LUVA DE CORRER SOLDÁVEL PVC 60mm | 50,00 | Unidades | 39,80 |

Marca: KRONA

Fabricante: KRONA

Modelo:

Fornecedor: CONSTRULUZ COMERCIO E SERVICOS LTDA

CNPJ/CPF: 21.162.928/0001-42

Email:

Telefone:

Data/hora de envio 26/05/2024 18:47:20

Avaliação da proposta: Classificado

Descrição Comprador

69 - LUVA DE CORRER SOLDÁVEL PVC 60mm

| Descrição do Fornecedor | Quantidade | Unidade de Medida | Unitário Proposto |
|----------------------------------|------------|-------------------|-------------------|
| LUVA DE CORRER SOLDÁVEL PVC 60mm | 50,00 | Unidades | 39,84 |

Marca: AMANCO

Fabricante: AMANCO

Modelo:

Fornecedor: C. V. COMERCIO DE MATERIAIS DE CONSTRUCAO LTDA

CNPJ/CPF: 03.318.489/0001-32

Email:

Telefone:

Data/hora de envio 27/05/2024 08:35:23

Avaliação da proposta: Classificado

Descrição Comprador920
8

69 - LUVA DE CORRER SOLDÁVEL PVC 60mm

| Descrição do Fornecedor | Quantidade | Unidade de Medida | Unitário Proposto |
|----------------------------------|-------------------|--|-------------------|
| LUVA DE CORRER SOLDÁVEL PVC 60mm | 50,00 | Unidades | 39,84 |
| Marca: SHIVA | Fabricante: SHIVA | Modelo: LUVA DE CORRER SOLDÁVEL PVC 60mm | |

921
6

Lote 70
LUVA DE CORRER SOLDÁVEL PVC 50mm

Fornecedor: TALENTOS D AGUA REPRESENTACAO PROJETOS ASSESSORIA LTDA

CNPJ/CPF: 24.419.445/0001-79

Email:

Telefone:

Data/hora de envio 24/05/2024 17:48:59

Avaliação da proposta: Classificado

Descrição Comprador

70 - LUVA DE CORRER SOLDÁVEL PVC 50mm

| Descrição do Fornecedor | Quantidade | Unidade de Medida | Unitário Proposto |
|----------------------------------|-------------------|-------------------|-------------------|
| LUVA DE CORRER SOLDÁVEL PVC 50mm | 20,00 | Unidades | 20,99 |
| Marca: TIGRE | Fabricante: TIGRE | Modelo: TIGRE | |

Fornecedor: Galina & Lunardi LTDA-ME

CNPJ/CPF: 02.805.614/0001-76

Email:

Telefone:

Data/hora de envio 27/05/2024 08:05:14

Avaliação da proposta: Classificado

Descrição Comprador

70 - LUVA DE CORRER SOLDÁVEL PVC 50mm

| Descrição do Fornecedor | Quantidade | Unidade de Medida | Unitário Proposto |
|----------------------------------|-------------------|-------------------|-------------------|
| LUVA DE CORRER SOLDÁVEL PVC 50mm | 20,00 | Unidades | 20,90 |
| Marca: KRONA | Fabricante: KRONA | Modelo: | |

Fornecedor: CONSTRULUZ COMERCIO E SERVICOS LTDA

CNPJ/CPF: 21.162.928/0001-42

Email:

Telefone:

Data/hora de envio 26/05/2024 18:47:20

Avaliação da proposta: Classificado

Descrição Comprador

70 - LUVA DE CORRER SOLDÁVEL PVC 50mm

| Descrição do Fornecedor | Quantidade | Unidade de Medida | Unitário Proposto |
|----------------------------------|--------------------|-------------------|-------------------|
| LUVA DE CORRER SOLDÁVEL PVC 50mm | 20,00 | Unidades | 20,99 |
| Marca: AMANCO | Fabricante: AMANCO | Modelo: | |

Fornecedor: C. V. COMERCIO DE MATERIAIS DE CONSTRUCAO LTDA

CNPJ/CPF: 03.318.489/0001-32

Email:

Telefone:

Data/hora de envio 27/05/2024 08:35:23

Avaliação da proposta: Classificado

Descrição Comprador

70 - LUVA DE CORRER SOLDÁVEL PVC 50mm

| Descrição do Fornecedor | Quantidade | Unidade de Medida | Unitário Proposto |
|-------------------------|------------|-------------------|-------------------|
|-------------------------|------------|-------------------|-------------------|

LUVA DE CORRER SOLDÁVEL PVC 50mm 20,00 Unidades 20,99

Marca: KRONA

Fabricante: KRONA

Modelo: LUVA DE CORRER SOLDÁVEL PVC 50mm

Lote 71

LUVA DE CORRER SOLDÁVEL PVC 40mm

Fornecedor: TALENTOS D AGUA REPRESENTACAO PROJETOS ASSESSORIA LTDA

CNPJ/CPF: 24.419.445/0001-79

Email:

Telefone:

Data/hora de envio 24/05/2024 17:48:59

Avaliação da proposta: Classificado

Descrição Comprador

71 - LUVA DE CORRER SOLDÁVEL PVC 40mm

Descrição do Fornecedor

Quantidade

Unidade de Medida

Unitário Proposto

LUVA DE CORRER SOLDÁVEL PVC 40mm

30,00

Unidades

16,16

Marca: TIGRE

Fabricante: TIGRE

Modelo: TIGRE

Fornecedor: Galina & Lunardi LTDA-ME

CNPJ/CPF: 02.805.614/0001-76

Email:

Telefone:

Data/hora de envio 27/05/2024 08:05:14

Avaliação da proposta: Classificado

Descrição Comprador

71 - LUVA DE CORRER SOLDÁVEL PVC 40mm

Descrição do Fornecedor

Quantidade

Unidade de Medida

Unitário Proposto

LUVA DE CORRER SOLDÁVEL PVC 40mm

30,00

Unidades

16,16

Marca: KRONA

Fabricante: KRONA

Modelo:

Fornecedor: CONSTRULUZ COMERCIO E SERVICOS LTDA

CNPJ/CPF: 21.162.928/0001-42

Email:

Telefone:

Data/hora de envio 26/05/2024 18:47:20

Avaliação da proposta: Classificado

Descrição Comprador

71 - LUVA DE CORRER SOLDÁVEL PVC 40mm

Descrição do Fornecedor

Quantidade

Unidade de Medida

Unitário Proposto

LUVA DE CORRER SOLDÁVEL PVC 40mm

30,00

Unidades

16,16

Marca: AMANCO

Fabricante: AMANCO

Modelo:

Lote 72

LUVA DE CORRER SOLDÁVEL PVC 32mm

Fornecedor: TALENTOS D AGUA REPRESENTACAO PROJETOS ASSESSORIA LTDA

CNPJ/CPF: 24.419.445/0001-79

Email:

Telefone:

Data/hora de envio 24/05/2024 17:48:59

Avaliação da proposta: Classificado

Descrição Comprador

72 - LUVA DE CORRER SOLDÁVEL PVC 32mm

Descrição do Fornecedor

Quantidade

Unidade de Medida

Unitário Proposto

Licita :: Prefeitura Municipal de Itinga do Maranhão - Unidade Única

Página 55 de 116

LUVA DE CORRER SOLDÁVEL PVC 32mm 20,00 Unidades 25,18

Marca: TIGRE

Fabricante: TIGRE

Modelo: TIGRE

Fornecedor: Galina & Lunardi LTDA-ME

CNPJ/CPF: 02.805.614/0001-76

Email:

Telefone:

Data/hora de envio 27/05/2024 08:05:14

Avaliação da proposta: Classificado

Descrição Comprador

72 - LUVA DE CORRER SOLDÁVEL PVC 32mm

Descrição do Fornecedor

Quantidade

Unidade de Medida

Unitário Proposto

LUVA DE CORRER SOLDÁVEL PVC 32mm

20,00

Unidades

25,18

Marca: KRONA

Fabricante: KRONA

Modelo:

Fornecedor: CONSTRULUZ COMERCIO E SERVICOS LTDA

CNPJ/CPF: 21.162.928/0001-42

Email:

Telefone:

Data/hora de envio 26/05/2024 18:47:20

Avaliação da proposta: Classificado

Descrição Comprador

72 - LUVA DE CORRER SOLDÁVEL PVC 32mm

Descrição do Fornecedor

Quantidade

Unidade de Medida

Unitário Proposto

LUVA DE CORRER SOLDÁVEL PVC 32mm

20,00

Unidades

25,18

Marca: AMANCO

Fabricante: AMANCO

Modelo:

Lote 73

LUVA DE CORRER SOLDÁVEL PVC 25mm

Fornecedor: TALENTOS D AGUA REPRESENTACAO PROJETOS ASSESSORIA LTDA

CNPJ/CPF: 24.419.445/0001-79

Email:

Telefone:

Data/hora de envio 24/05/2024 17:48:59

Avaliação da proposta: Classificado

Descrição Comprador

73 - LUVA DE CORRER SOLDÁVEL PVC 25mm

Descrição do Fornecedor

Quantidade

Unidade de Medida

Unitário Proposto

LUVA DE CORRER SOLDÁVEL PVC 25mm

30,00

Unidades

12,00

Marca: TIGRE

Fabricante: TIGRE

Modelo: TIGRE

Fornecedor: Galina & Lunardi LTDA-ME

CNPJ/CPF: 02.805.614/0001-76

Email:

Telefone:

Data/hora de envio 27/05/2024 08:05:14

Avaliação da proposta: Classificado

Descrição Comprador

73 - LUVA DE CORRER SOLDÁVEL PVC 25mm

Descrição do Fornecedor

Quantidade

Unidade de Medida

Unitário Proposto

LUVA DE CORRER SOLDÁVEL PVC 25mm

30,00

Unidades

12,00

Marca: KRONA

Fabricante: KRONA

Modelo:

Fornecedor: CONSTRULUZ COMERCIO E SERVICOS LTDA

CNPJ/CPF: 21.162.928/0001-42

Email:

Telefone:

Data/hora de envio 26/05/2024 18:47:20

Avaliação da proposta: Classificado

Descrição Comprador

73 - LUVA DE CORRER SOLDÁVEL PVC 25mm

| Descrição do Fornecedor | Quantidade | Unidade de Medida | Unitário Proposto |
|----------------------------------|---------------------------|-------------------|-------------------|
| LUVA DE CORRER SOLDÁVEL PVC 25mm | 30,00 | Unidades | 12,00 |
| Marca: AMANCO | Fabricante: AMANCO | Modelo: | |

Fornecedor: C. V. COMERCIO DE MATERIAIS DE CONSTRUCAO LTDA

CNPJ/CPF: 03.318.489/0001-32

Email:

Telefone:

Data/hora de envio 27/05/2024 08:35:23

Avaliação da proposta: Classificado

Descrição Comprador

73 - LUVA DE CORRER SOLDÁVEL PVC 25mm

| Descrição do Fornecedor | Quantidade | Unidade de Medida | Unitário Proposto |
|----------------------------------|--------------------------|---|-------------------|
| LUVA DE CORRER SOLDÁVEL PVC 25mm | 30,00 | Unidades | 12,00 |
| Marca: KRONA | Fabricante: KRONA | Modelo: LUVA DE CORRER SOLDÁVEL PVC 25mm | |

Lote 74

LUVA DE CORRER SOLDÁVEL PVC 20mm

Fornecedor: TALENTOS D AGUA REPRESENTACAO PROJETOS ASSESSORIA LTDA

CNPJ/CPF: 24.419.445/0001-79

Email:

Telefone:

Data/hora de envio 24/05/2024 17:48:59

Avaliação da proposta: Classificado

Descrição Comprador

74 - LUVA DE CORRER SOLDÁVEL PVC 20mm

| Descrição do Fornecedor | Quantidade | Unidade de Medida | Unitário Proposto |
|----------------------------------|--------------------------|----------------------|-------------------|
| LUVA DE CORRER SOLDÁVEL PVC 20mm | 50,00 | Unidades | 8,82 |
| Marca: TIGRE | Fabricante: TIGRE | Modelo: TIGRE | |

Fornecedor: Galina & Lunardi LTDA-ME

CNPJ/CPF: 02.803.614/0001-76

Email:

Telefone:

Data/hora de envio 27/05/2024 08:05:14

Avaliação da proposta: Classificado

Descrição Comprador

74 - LUVA DE CORRER SOLDÁVEL PVC 20mm

| Descrição do Fornecedor | Quantidade | Unidade de Medida | Unitário Proposto |
|----------------------------------|--------------------------|-------------------|-------------------|
| LUVA DE CORRER SOLDÁVEL PVC 20mm | 50,00 | Unidades | 8,80 |
| Marca: KRONA | Fabricante: KRONA | Modelo: | |

Fornecedor: CONSTRULUZ COMERCIO E SERVICOS LTDA

CNPJ/CPF: 21.162.928/0001-42

Email:

Telefone:

Data/hora de envio 26/05/2024 18:47:20

Avaliação da proposta: Classificado

Descrição Comprador

74 - LUVA DE CORRER SOLDÁVEL PVC 20mm

Descrição do Fornecedor

Quantidade

Unidade de Medida

Unitário Proposto

LUVA DE CORRER SOLDÁVEL PVC 20mm

50,00

Unidades

8,82

Marca: AMANCO

Fabricante: AMANCO

Modelo:

Fornecedor: C. V. COMERCIO DE MATERIAIS DE CONSTRUCAO LTDA

CNPJ/CPF: 03.318.489/0001-32

Email:

Telefone:

Data/hora de envio 27/05/2024 08:35:23

Avaliação da proposta: Classificado

Descrição Comprador

74 - LUVA DE CORRER SOLDÁVEL PVC 20mm

Descrição do Fornecedor

Quantidade

Unidade de Medida

Unitário Proposto

LUVA DE CORRER SOLDÁVEL PVC 20mm

50,00

Unidades

8,82

Marca: KRONA

Fabricante: KRONA

Modelo: LUVA DE CORRER SOLDÁVEL PVC 20mm

Lote 75

LUVA LR SOLDÁVEL PVC 32X1

Fornecedor: TALENTOS D AGUA REPRESENTACAO PROJETOS ASSESSORIA LTDA

CNPJ/CPF: 24.419.445/0001-79

Email:

Telefone:

Data/hora de envio 24/05/2024 17:48:59

Avaliação da proposta: Classificado

Descrição Comprador

75 - LUVA LR SOLDÁVEL PVC 32X1

Descrição do Fornecedor

Quantidade

Unidade de Medida

Unitário Proposto

LUVA LR SOLDÁVEL PVC 32X1

50,00

Unidades

4,43

Marca: TIGRE

Fabricante: TIGRE

Modelo: TIGRE

Fornecedor: Galina & Lunardi LTDA-ME

CNPJ/CPF: 02.805.614/0001-76

Email:

Telefone:

Data/hora de envio 27/05/2024 08:05:14

Avaliação da proposta: Classificado

Descrição Comprador

75 - LUVA LR SOLDÁVEL PVC 32X1

Descrição do Fornecedor

Quantidade

Unidade de Medida

Unitário Proposto

LUVA LR SOLDÁVEL PVC 32X1

50,00

Unidades

4,40

Marca: KRONA

Fabricante: KRONA

Modelo:

Fornecedor: CONSTRULUZ COMERCIO E SERVICOS LTDA

CNPJ/CPF: 21.162.928/0001-42

Email:

Telefone:

Data/hora de envio 26/05/2024 18:47:20

Avaliação da proposta: Classificado

Descrição Comprador

75 - LUVA LR SOLDÁVEL PVC 32X1

Descrição do Fornecedor

LUVA LR SOLDÁVEL PVC 32X1

Quantidade

Unidade de Medida

Unitário Proposto

50,00

Unidades

4,43

Marca: AMANCO

Fabricante: AMANCO

Modelo:

Lote 76

LUVA LR SOLDÁVEL PVC25X¾

Fornecedor: TALENTOS D AGUA REPRESENTACAO PROJETOS ASSESSORIA LTDA

CNPJ/CPF: 24.419.445/0001-79

Email:

Telefone:

Data/hora de envio 24/05/2024 17:48:59

Avaliação da proposta: Classificado

Descrição Comprador

76 - LUVA LR SOLDÁVEL PVC25X¾

Descrição do Fornecedor

LUVA LR SOLDÁVEL PVC25X¾

Quantidade

Unidade de Medida

Unitário Proposto

160,00

Unidades

1,22

Marca: TIGRE

Fabricante: TIGRE

Modelo: TIGRE

Fornecedor: Galina & Lunardi LTDA-ME

CNPJ/CPF: 02.805.614/0001-76

Email:

Telefone:

Data/hora de envio 27/05/2024 08:05:14

Avaliação da proposta: Classificado

Descrição Comprador

76 - LUVA LR SOLDÁVEL PVC25X¾

Descrição do Fornecedor

LUVA LR SOLDÁVEL PVC25X¾

Quantidade

Unidade de Medida

Unitário Proposto

160,00

Unidades

1,22

Marca: KRONA

Fabricante: KRONA

Modelo:

Fornecedor: CONSTRULUZ COMERCIO E SERVICOS LTDA

CNPJ/CPF: 21.162.928/0001-42

Email:

Telefone:

Data/hora de envio 26/05/2024 18:47:20

Avaliação da proposta: Classificado

Descrição Comprador

76 - LUVA LR SOLDÁVEL PVC25X¾

Descrição do Fornecedor

LUVA LR SOLDÁVEL PVC25X¾

Quantidade

Unidade de Medida

Unitário Proposto

160,00

Unidades

1,22

Marca: AMANCO

Fabricante: AMANCO

Modelo:

Lote 77

LUVA LR SOLDÁVEL PVC 20X ½

Fornecedor: TALENTOS D AGUA REPRESENTACAO PROJETOS ASSESSORIA LTDA

CNPJ/CPF: 24.419.445/0001-79

926
B

Email:

Telefone:

Data/hora de envio 24/05/2024 17:48:59

Avaliação da proposta: Classificado

Descrição Comprador

77 - LUVA LR SOLDÁVEL PVC 20X 1/2

Descrição do Fornecedor

Quantidade

Unidade de Medida

Unitário Proposto

LUVA LR SOLDÁVEL PVC 20X 1/2

50,00

Unidades

0,95

Marca: TIGRE

Fabricante: TIGRE

Modelo: TIGRE

Fornecedor: Galina & Lunardi LTDA-ME

CNPJ/CPF: 02.805.614/0001-76

Email:

Telefone:

Data/hora de envio 27/05/2024 08:05:14

Avaliação da proposta: Classificado

Descrição Comprador

77 - LUVA LR SOLDÁVEL PVC 20X 1/2

Descrição do Fornecedor

Quantidade

Unidade de Medida

Unitário Proposto

LUVA LR SOLDÁVEL PVC 20X 1/2

50,00

Unidades

0,95

Marca: KRONA

Fabricante: KRONA

Modelo:

Fornecedor: CONSTRULUZ COMERCIO E SERVICOS LTDA

CNPJ/CPF: 21.162.928/0001-42

Email:

Telefone:

Data/hora de envio 26/05/2024 18:47:20

Avaliação da proposta: Classificado

Descrição Comprador

77 - LUVA LR SOLDÁVEL PVC 20X 1/2

Descrição do Fornecedor

Quantidade

Unidade de Medida

Unitário Proposto

LUVA LR SOLDÁVEL PVC 20X 1/2

50,00

Unidades

0,95

Marca: AMANCO

Fabricante: AMANCO

Modelo:

Lote 78

LUVA SOLDÁVEL PVC 85mm

Fornecedor: TALENTOS D AGUA REPRESENTACAO PROJETOS ASSESSORIA LTDA

CNPJ/CPF: 24.419.445/0001-79

Email:

Telefone:

Data/hora de envio 24/05/2024 17:48:59

Avaliação da proposta: Classificado

Descrição Comprador

78 - LUVA SOLDÁVEL PVC 85mm

Descrição do Fornecedor

Quantidade

Unidade de Medida

Unitário Proposto

LUVA SOLDÁVEL PVC 85mm

10,00

Unidades

49,90

Marca: TIGRE

Fabricante: TIGRE

Modelo: TIGRE

Fornecedor: Galina & Lunardi LTDA-ME

CNPJ/CPF: 02.805.614/0001-76

Email:

Telefone:

Data/hora de envio 27/05/2024 08:05:14

Avaliação da proposta: Classificado

Descrição Comprador

78 - LUVA SOLDÁVEL PVC 85mm

| Descrição do Fornecedor | Quantidade | Unidade de Medida | Unitário Proposto |
|-------------------------|------------|-------------------|-------------------|
| LUVA SOLDÁVEL PVC 85mm | 10,00 | Unidades | 49,90 |

Marca: KRONA

Fabricante: KRONA

Modelo:

Fornecedor: CONSTRULUZ COMERCIO E SERVICOS LTDA

CNPJ/CPF: 21.162.928/0001-42

Email:

Telefone:

Data/hora de envio 26/05/2024 18:47:20

Avaliação da proposta: Classificado

Descrição Comprador

78 - LUVA SOLDAVEL PVC 85mm

| Descrição do Fornecedor | Quantidade | Unidade de Medida | Unitário Proposto |
|-------------------------|------------|-------------------|-------------------|
| LUVA SOLDAVEL PVC 85mm | 10,00 | Unidades | 49,90 |

Marca: AMANCO

Fabricante: AMANCO

Modelo:

Fornecedor: C. V. COMERCIO DE MATERIAIS DE CONSTRUCAO LTDA

CNPJ/CPF: 03.318.489/0001-32

Email:

Telefone:

Data/hora de envio 27/05/2024 08:35:23

Avaliação da proposta: Classificado

Descrição Comprador

78 - LUVA SOLDAVEL PVC 85mm

| Descrição do Fornecedor | Quantidade | Unidade de Medida | Unitário Proposto |
|-------------------------|------------|-------------------|-------------------|
| LUVA SOLDAVEL PVC 85mm | 10,00 | Unidades | 49,90 |

Marca: KRONA

Fabricante: KRONA

Modelo: LUVA SOLDÁVEL PVC 85mm

Lote 79

LUVA SOLDÁVEL PVC 60mm

Fornecedor: TALENTOS D AGUA REPRESENTACAO PROJETOS ASSESSORIA LTDA

CNPJ/CPF: 24.419.445/0001-79

Email:

Telefone:

Data/hora de envio 24/05/2024 17:48:59

Avaliação da proposta: Classificado

Descrição Comprador

79 - LUVA SOLDAVEL PVC 60mm

| Descrição do Fornecedor | Quantidade | Unidade de Medida | Unitário Proposto |
|-------------------------|------------|-------------------|-------------------|
| LUVA SOLDAVEL PVC 60mm | 100,00 | Unidades | 22,29 |

Marca: TIGRE

Fabricante: TIGRE

Modelo: TIGRE

Fornecedor: Galina & Lunardi LTDA-ME

CNPJ/CPF: 02.805.614/0001-76

Email:

Telefone:

Data/hora de envio 27/05/2024 08:05:14

Avaliação da proposta: Classificado

Descrição Comprador

79 - LUVA SOLDÁVEL PVC 60mm

928
5

929
5

| Descrição do Fornecedor | Quantidade | Unidade de Medida | Unitário Proposto |
|-------------------------|-------------------|-------------------|-------------------|
| LUVA SOLDÁVEL PVC 60mm | 100,00 | Unidades | 22,20 |
| Marca: KRONA | Fabricante: KRONA | Modelo: | |

Fornecedor: CONSTRULUZ COMERCIO E SERVICOS LTDA
CNPJ/CPF: 21.162.928/0001-42
Email:
Telefone:
Data/hora de envio 26/05/2024 18:47:20
Avaliação da proposta: Classificado

Descrição Comprador
79 - LUVA SOLDÁVEL PVC 60mm

| Descrição do Fornecedor | Quantidade | Unidade de Medida | Unitário Proposto |
|-------------------------|--------------------|-------------------|-------------------|
| LUVA SOLDÁVEL PVC 60mm | 100,00 | Unidades | 22,29 |
| Marca: AMANCO | Fabricante: AMANCO | Modelo: | |

Fornecedor: C. V. COMERCIO DE MATERIAIS DE CONSTRUCAO LTDA
CNPJ/CPF: 03.318.489/0001-32
Email:
Telefone:
Data/hora de envio 27/05/2024 08:35:23
Avaliação da proposta: Classificado

Descrição Comprador
79 - LUVA SOLDÁVEL PVC 60mm

| Descrição do Fornecedor | Quantidade | Unidade de Medida | Unitário Proposto |
|-------------------------|-------------------|--------------------------------|-------------------|
| LUVA SOLDÁVEL PVC 60mm | 100,00 | Unidades | 22,29 |
| Marca: KRONA | Fabricante: KRONA | Modelo: LUVA SOLDÁVEL PVC 60mm | |

Lote 80
LUVA SOLDÁVEL PVC 50mm

Fornecedor: TALENTOS D AGUA REPRESENTACAO PROJETOS ASSESSORIA LTDA
CNPJ/CPF: 24.419.445/0001-79
Email:
Telefone:
Data/hora de envio 24/05/2024 17:48:59
Avaliação da proposta: Classificado

Descrição Comprador
80 - LUVA SOLDÁVEL PVC 50mm

| Descrição do Fornecedor | Quantidade | Unidade de Medida | Unitário Proposto |
|-------------------------|-------------------|-------------------|-------------------|
| LUVA SOLDÁVEL PVC 50mm | 50,00 | Unidades | 7,73 |
| Marca: TIGRE | Fabricante: TIGRE | Modelo: TIGRE | |

Fornecedor: Galina & Lunardi LTDA-ME
CNPJ/CPF: 02.805.614/0001-76
Email:
Telefone:
Data/hora de envio 27/05/2024 08:05:14
Avaliação da proposta: Classificado

Descrição Comprador
80 - LUVA SOLDÁVEL PVC 50mm

| Descrição do Fornecedor | Quantidade | Unidade de Medida | Unitário Proposto |
|-------------------------|------------|-------------------|-------------------|
| LUVA SOLDÁVEL PVC 50mm | 50,00 | Unidades | 7,73 |

Marca: KRONA

Fabricante: KRONA

Modelo:

Fornecedor: CONSTRULUZ COMERCIO E SERVICOS LTDA

CNPJ/CPF: 21.162.928/0001-42

Email:

Telefone:

Data/hora de envio 26/05/2024 18:47:20

Avaliação da proposta: Classificado

Descrição Comprador

80 - LUVA SOLDÁVEL PVC 50mm

Descrição do Fornecedor

Quantidade

Unidade de Medida

Unitário Proposto

LUVA SOLDÁVEL PVC 50mm

50,00

Unidades

7,73

Marca: AMANCO

Fabricante: AMANCO

Modelo:

Fornecedor: C. V. COMERCIO DE MATERIAIS DE CONSTRUCAO LTDA

CNPJ/CPF: 03.318.489/0001-32

Email:

Telefone:

Data/hora de envio 27/05/2024 08:35:23

Avaliação da proposta: Classificado

Descrição Comprador

80 - LUVA SOLDÁVEL PVC 50mm

Descrição do Fornecedor

Quantidade

Unidade de Medida

Unitário Proposto

LUVA SOLDÁVEL PVC 50mm

50,00

Unidades

7,73

Marca: KRONA

Fabricante: KRONA

Modelo: LUVA SOLDÁVEL PVC 50mm

Lote 81

LUVA SOLDÁVEL PVC 40mm

Fornecedor: TALENTOS D AGUA REPRESENTACAO PROJETOS ASSESSORIA LTDA

CNPJ/CPF: 24.419.445/0001-79

Email:

Telefone:

Data/hora de envio 24/05/2024 17:48:59

Avaliação da proposta: Classificado

Descrição Comprador

81 - LUVA SOLDÁVEL PVC 10mm

Descrição do Fornecedor

Quantidade

Unidade de Medida

Unitário Proposto

LUVA SOLDÁVEL PVC 40mm

40,00

Unidades

3,25

Marca: TIGRE

Fabricante: TIGRE

Modelo: TIGRE

Fornecedor: Galina & Lunardi LTDA-ME

CNPJ/CPF: 02.805.614/0001-76

Email:

Telefone:

Data/hora de envio 27/05/2024 08:05:14

Avaliação da proposta: Classificado

Descrição Comprador

81 - LUVA SOLDÁVEL PVC 40mm

Descrição do Fornecedor

Quantidade

Unidade de Medida

Unitário Proposto

LUVA SOLDÁVEL PVC 40mm

40,00

Unidades

3,25

Marca: KRONA

Fabricante: KRONA

Modelo:

Fornecedor: CONSTRULUZ COMERCIO E SERVICOS LTDA

CNPJ/CPF: 21.162.928/0001-42

Email:

Telefone:

Data/hora de envio 26/05/2024 18:47:20

Avaliação da proposta: Classificado

Descrição Comprador

81 - LUVA SOLDÁVEL PVC 40mm

Descrição do Fornecedor

Quantidade

Unidade de Medida

Unitário Proposto

LUVA SOLDÁVEL PVC 40mm

40,00

Unidades

3,25

Marca: AMANCO

Fabricante: AMANCO

Modelo:

Lote 82

LUVA SOLDÁVEL PVC 32mm

Fornecedor: TALENTOS D AGUA REPRESENTACAO PROJETOS ASSESSORIA LTDA

CNPJ/CPF: 24.419.445/0001-79

Email:

Telefone:

Data/hora de envio 24/05/2024 17:48:59

Avaliação da proposta: Classificado

Descrição Comprador

82 - LUVA SOLDÁVEL PVC 32mm

Descrição do Fornecedor

Quantidade

Unidade de Medida

Unitário Proposto

LUVA SOLDÁVEL PVC 32mm

35,00

Unidades

4,44

Marca: TIGRE

Fabricante: TIGRE

Modelo: TIGRE

Fornecedor: Galina & Lunardi LTDA-ME

CNPJ/CPF: 02.805.614/0001-76

Email:

Telefone:

Data/hora de envio 27/05/2024 08:05:14

Avaliação da proposta: Classificado

Descrição Comprador

82 - LUVA SOLDÁVEL PVC 32mm

Descrição do Fornecedor

Quantidade

Unidade de Medida

Unitário Proposto

LUVA SOLDÁVEL PVC 32mm

35,00

Unidades

4,44

Marca: KRONA

Fabricante: KRONA

Modelo:

Fornecedor: CONSTRULUZ COMERCIO E SERVICOS LTDA

CNPJ/CPF: 21.162.928/0001-42

Email:

Telefone:

Data/hora de envio 26/05/2024 18:47:20

Avaliação da proposta: Classificado

Descrição Comprador

82 - LUVA SOLDÁVEL PVC 32mm

Descrição do Fornecedor

Quantidade

Unidade de Medida

Unitário Proposto

LUVA SOLDÁVEL PVC 32mm

35,00

Unidades

4,44

Marca: AMANCO

Fabricante: AMANCO

Modelo:

Fornecedor: C. V. COMERCIO DE MATERIAIS DE CONSTRUCAO LTDA

CNPJ/CPF: 03.318.489/0001-32

Email:

Telefone:

Data/hora de envio 27/05/2024 08:35:23

Avaliação da proposta: Classificado

Descrição Comprador

82 - LUVA SOLDÁVEL PVC 32mm

Descrição do Fornecedor

LUVA SOLDÁVEL PVC 32mm

Quantidade

35,00

Unidade de Medida

Unidades

Unitário Proposto

4,44

Marca: KRONA

Fabricante: KRONA

Modelo: LUVA SOLDÁVEL PVC 32mm

Lote 83

LUVA SOLDÁVEL PVC 25mm

Fornecedor: TALENTOS D AGUA REPRESENTACAO PROJETOS ASSESSORIA LTDA

CNPJ/CPF: 24.419.445/0001-79

Email:

Telefone:

Data/hora de envio 24/05/2024 17:48:59

Avaliação da proposta: Classificado

Descrição Comprador

83 - LUVA SOLDÁVEL PVC 25mm

Descrição do Fornecedor

LUVA SOLDÁVEL PVC 25mm

Quantidade

120,00

Unidade de Medida

Unidades

Unitário Proposto

1,21

Marca: TIGRE

Fabricante: TIGRE

Modelo: TIGRE

Fornecedor: Galina & Lunardi LTDA-ME

CNPJ/CPF: 02.805.614/0001-76

Email:

Telefone:

Data/hora de envio 27/05/2024 08:05:14

Avaliação da proposta: Classificado

Descrição Comprador

83 - LUVA SOLDÁVEL PVC 25mm

Descrição do Fornecedor

LUVA SOLDÁVEL PVC 25mm

Quantidade

120,00

Unidade de Medida

Unidades

Unitário Proposto

1,21

Marca: KRONA

Fabricante: KRONA

Modelo:

Fornecedor: CONSTRULUZ COMERCIO E SERVICOS LTDA

CNPJ/CPF: 21.162.928/0001-42

Email:

Telefone:

Data/hora de envio 26/05/2024 18:47:20

Avaliação da proposta: Classificado

Descrição Comprador

83 - LUVA SOLDÁVEL PVC 25mm

Descrição do Fornecedor

LUVA SOLDÁVEL PVC 25mm

Quantidade

120,00

Unidade de Medida

Unidades

Unitário Proposto

1,21

Marca: AMANCO

Fabricante: AMANCO

Modelo:

Fornecedor: C. V. COMERCIO DE MATERIAIS DE CONSTRUCAO LTDA

CNPJ/CPF: 03.318.489/0001-32

Email:

Telefone:

Data/hora de envio 27/05/2024 08:35:23

Avaliação da proposta: Classificado

Descrição Comprador

83 - LUVA SOLDÁVEL PVC 25mm

| Descrição do Fornecedor | Quantidade | Unidade de Medida | Unitário Proposto |
|-------------------------|-------------------|--------------------------------|-------------------|
| LUVA SOLDÁVEL PVC 25mm | 120,00 | Unidades | 1,21 |
| Marca: SHIVA | Fabricante: SHIVA | Modelo: LUVA SOLDÁVEL PVC 25mm | |

Lote 84

LUVA SOLDÁVEL PVC 20mm

Fornecedor: TALENTOS D AGUA REPRESENTACAO PROJETOS ASSESSORIA LTDA

CNPJ/CPF: 24.419.445/0001-79

Email:

Telefone:

Data/hora de envio 24/05/2024 17:48:59

Avaliação da proposta: Classificado

Descrição Comprador

84 - LUVA SOLDÁVEL PVC 20mm

| Descrição do Fornecedor | Quantidade | Unidade de Medida | Unitário Proposto |
|-------------------------|-------------------|-------------------|-------------------|
| LUVA SOLDÁVEL PVC 20mm | 2.000,00 | Unidades | 1,00 |
| Marca: TIGRE | Fabricante: TIGRE | Modelo: TIGRE | |

Fornecedor: Galina & Lunardi LTDA-ME

CNPJ/CPF: 02.805.614/0001-76

Email:

Telefone:

Data/hora de envio 27/05/2024 08:05:14

Avaliação da proposta: Classificado

Descrição Comprador

84 - LUVA SOLDÁVEL PVC 20mm

| Descrição do Fornecedor | Quantidade | Unidade de Medida | Unitário Proposto |
|-------------------------|-------------------|-------------------|-------------------|
| LUVA SOLDÁVEL PVC 20mm | 2.000,00 | Unidades | 1,00 |
| Marca: KRONA | Fabricante: KRONA | Modelo: | |

Fornecedor: CONSTRULUZ COMERCIO E SERVICOS LTDA

CNPJ/CPF: 21.162.928/0001-42

Email:

Telefone:

Data/hora de envio 26/05/2024 18:47:20

Avaliação da proposta: Classificado

Descrição Comprador

84 - LUVA SOLDÁVEL PVC 20mm

| Descrição do Fornecedor | Quantidade | Unidade de Medida | Unitário Proposto |
|-------------------------|--------------------|-------------------|-------------------|
| LUVA SOLDÁVEL PVC 20mm | 2.000,00 | Unidades | 1,00 |
| Marca: AMANCO | Fabricante: AMANCO | Modelo: | |

Fornecedor: C. V. COMERCIO DE MATERIAIS DE CONSTRUCAO LTDA

CNPJ/CPF: 03.318.489/0001-32

Email:

Telefone:

Data/hora de envio 27/05/2024 08:35:23

Avaliação da proposta: Classificado

Descrição Comprador

84 - LUVA SOLDÁVEL PVC 20mm

| Descrição do Fornecedor | Quantidade | Unidade de Medida | Unitário Proposto |
|-------------------------|------------|-------------------|-------------------|
|-------------------------|------------|-------------------|-------------------|

933

LUVA SOLDÁVEL PVC 20mm

2.000,00

Unidades

1,00

Marca: SHIVA

Fabricante: SHIVA

Modelo: LUVA SOLDÁVEL PVC 20mm

Lote 85

LUVA UNIÃO SOLDÁVEL PVC 30mm

Fornecedor: Galina & Lunardi LTDA-ME

CNPJ/CPF: 02.805.614/0001-76

Email:

Telefone:

Data/hora de envio 27/05/2024 08:05:14

Avaliação da proposta: Classificado

Descrição Comprador

85 - LUVA UNIÃO SOLDÁVEL PVC 30mm

Descrição do Fornecedor

Quantidade

Unidade de Medida

Unitário Proposto

LUVA UNIÃO SOLDÁVEL PVC 30mm

60,00

Unidades

10,90

Marca: KRONA

Fabricante: KRONA

Modelo:

Fornecedor: CONSTRULUZ COMERCIO E SERVICOS LTDA

CNPJ/CPF: 21.162.928/0001-42

Email:

Telefone:

Data/hora de envio 26/05/2024 18:47:20

Avaliação da proposta: Classificado

Descrição Comprador

85 - LUVA UNIÃO SOLDÁVEL PVC 30mm

Descrição do Fornecedor

Quantidade

Unidade de Medida

Unitário Proposto

LUVA UNIÃO SOLDÁVEL PVC 30mm

60,00

Unidades

10,90

Marca: AMANCO

Fabricante: AMANCO

Modelo:

Fornecedor: C. V. COMERCIO DE MATERIAIS DE CONSTRUCAO LTDA

CNPJ/CPF: 03.318.489/0001-32

Email:

Telefone:

Data/hora de envio 27/05/2024 08:35:23

Avaliação da proposta: Classificado

Descrição Comprador

85 - LUVA UNIÃO SOLDÁVEL PVC 30mm

Descrição do Fornecedor

Quantidade

Unidade de Medida

Unitário Proposto

LUVA UNIÃO SOLDÁVEL PVC 30mm

60,00

Unidades

10,90

Marca: SHIVA

Fabricante: SHIVA

Modelo: LUVA UNIÃO SOLDÁVEL PVC 30mm

Lote 86

BUCHA REDUÇÃO CURTA SOLDÁVEL PVC 110X85mm

Fornecedor: TALENTOS D AGUA REPRESENTACAO PROJETOS ASSESSORIA LTDA

CNPJ/CPF: 24.419.445/0001-79

Email:

Telefone:

Data/hora de envio 24/05/2024 17:48:59

Avaliação da proposta: Classificado

Descrição Comprador

86 - BUCHA REDUÇÃO CURTA SOLDÁVEL PVC 110X85mm

Descrição do Fornecedor

Quantidade

Unidade de Medida

Unitário Proposto

Licita :: Prefeitura Municipal de Itinga do Maranhão - Unidade Única

Página 67 de 116

934
B

| | | | | |
|---|--|--|--------------------------|--------------------------|
| BUCHA REDUÇÃO CURTA SOLDÁVEL PVC 110X85mm | | 100,00 | Unidades | 59,92 |
| Marca: TIGRE | | Fabricante: TIGRE | | Modelo: TIGRE |
| Fornecedor: Galina & Lunardi LTDA-ME | | CNPJ/CPF: 02.805.614/0001-76 | | |
| Email: | | Telefone: | | |
| Data/hora de envio 27/05/2024 08:05:14 | | Avaliação da proposta: Classificado | | |
| Descrição Comprador | | | | |
| 86 - BUCHA REDUÇÃO CURTA SOLDÁVEL PVC 110X85mm | | | | |
| Descrição do Fornecedor | | Quantidade | Unidade de Medida | Unitário Proposto |
| BUCHA REDUÇÃO CURTA SOLDÁVEL PVC 110X85mm | | 100,00 | Unidades | 59,50 |
| Marca: KRONA | | Fabricante: KRONA | | Modelo: |
| Fornecedor: CONSTRULUZ COMERCIO E SERVICOS LTDA | | CNPJ/CPF: 21.162.928/0001-42 | | |
| Email: | | Telefone: | | |
| Data/hora de envio 26/05/2024 18:47:20 | | Avaliação da proposta: Classificado | | |
| Descrição Comprador | | | | |
| 86 - BUCHA REDUÇÃO CURTA SOLDÁVEL PVC 110X85mm | | | | |
| Descrição do Fornecedor | | Quantidade | Unidade de Medida | Unitário Proposto |
| BUCHA REDUÇÃO CURTA SOLDÁVEL PVC 110X85mm | | 100,00 | Unidades | 59,92 |
| Marca: AMANCO | | Fabricante: AMANCO | | Modelo: |
| Lote 87 | | | | |
| BUCHA REDUÇÃO CURTA SOLDÁVEL PVC 85X75mm | | | | |
| Fornecedor: TALENTOS D AGUA REPRESENTACAO PROJETOS ASSESSORIA LTDA | | CNPJ/CPF: 24.419.445/0001-79 | | |
| Email: | | Telefone: | | |
| Data/hora de envio 24/05/2024 17:48:59 | | Avaliação da proposta: Classificado | | |
| Descrição Comprador | | | | |
| 87 - BUCHA REDUÇÃO CURTA SOLDÁVEL PVC 85X75mm | | | | |
| Descrição do Fornecedor | | Quantidade | Unidade de Medida | Unitário Proposto |
| BUCHA REDUÇÃO CURTA SOLDÁVEL PVC 85X75mm | | 20,00 | Unidades | 22,52 |
| Marca: TIGRE | | Fabricante: TIGRE | | Modelo: TIGRE |
| Fornecedor: Galina & Lunardi LTDA-ME | | CNPJ/CPF: 02.805.614/0001-76 | | |
| Email: | | Telefone: | | |
| Data/hora de envio 27/05/2024 08:05:14 | | Avaliação da proposta: Classificado | | |
| Descrição Comprador | | | | |
| 87 - BUCHA REDUÇÃO CURTA SOLDÁVEL PVC 85X75mm | | | | |
| Descrição do Fornecedor | | Quantidade | Unidade de Medida | Unitário Proposto |
| BUCHA REDUÇÃO CURTA SOLDÁVEL PVC 85X75mm | | 20,00 | Unidades | 22,50 |
| Marca: KRONA | | Fabricante: KRONA | | Modelo: |

925

Fornecedor: CONSTRULUZ COMERCIO E SERVICOS LTDA

CNPJ/CPF: 21.162.928/0001-42

Email:

Telefone:

Data/hora de envio 26/05/2024 18:47:20

Avaliação da proposta: Classificado

Descrição Comprador

87 - BUCHA REDUÇÃO CURTA SOLDÁVEL PVC 85X75mm

Descrição do Fornecedor

Quantidade

Unidade de Medida

Unitário Proposto

BUCHA REDUÇÃO CURTA SOLDAVEL PVC 85X75mm

20,00

Unidades

22,52

Marca: AMANCO

Fabricante: AMANCO

Modelo:

Lote 88

BUCHA REDUÇÃO CURTA SOLDÁVEL PVC 85X60mm

Fornecedor: TALENTOS D AGUA REPRESENTACAO PROJETOS ASSESSORIA LTDA

CNPJ/CPF: 24.419.445/0001-79

Email:

Telefone:

Data/hora de envio 24/05/2024 17:48:59

Avaliação da proposta: Classificado

Descrição Comprador

88 - BUCHA REDUÇÃO CURTA SOLDÁVEL PVC 85X60mm

Descrição do Fornecedor

Quantidade

Unidade de Medida

Unitário Proposto

BUCHA REDUÇÃO CURTA SOLDÁVEL PVC 85X60mm

30,00

Unidades

27,57

Marca: TIGRE

Fabricante: TIGRE

Modelo: TIGRE

Fornecedor: Galina & Lunardi LTDA-ME

CNPJ/CPF: 02.805.614/0001-76

Email:

Telefone:

Data/hora de envio 27/05/2024 08:05:14

Avaliação da proposta: Classificado

Descrição Comprador

88 - BUCHA REDUÇÃO CURTA SOLDÁVEL PVC 85X60mm

Descrição do Fornecedor

Quantidade

Unidade de Medida

Unitário Proposto

BUCHA REDUÇÃO CURTA SOLDÁVEL PVC 85X60mm

30,00

Unidades

27,00

Marca: KRONA

Fabricante: KRONA

Modelo:

Fornecedor: CONSTRULUZ COMERCIO E SERVICOS LTDA

CNPJ/CPF: 21.162.928/0001-42

Email:

Telefone:

Data/hora de envio 26/05/2024 18:47:20

Avaliação da proposta: Classificado

Descrição Comprador

88 - BUCHA REDUÇÃO CURTA SOLDÁVEL PVC 85X60mm

Descrição do Fornecedor

Quantidade

Unidade de Medida

Unitário Proposto

BUCHA REDUÇÃO CURTA SOLDÁVEL PVC 85X60mm

30,00

Unidades

27,57

Marca: AMANCO

Fabricante: AMANCO

Modelo:

Lote 89

BUCHA REDUÇÃO CURTA SOLDÁVEL PVC 75X60mm

Fornecedor: TALENTOS D AGUA REPRESENTACAO PROJETOS ASSESSORIA LTDA

CNPJ/CPF: 24.419.445/0001-79

Email:

Telefone:

Data/hora de envio 24/05/2024 17:48:39

Avaliação da proposta: Classificado

Descrição Comprador

89 - BUCHA REDUÇÃO CURTA SOLDÁVEL PVC 75X60mm

| Descrição do Fornecedor | Quantidade | Unidade de Medida | Unitário Proposto |
|--|--------------------------|----------------------|-------------------|
| BUCHA REDUÇÃO CURTA SOLDÁVEL PVC 75X60mm | 30,00 | Unidades | 25,97 |
| Marca: TIGRE | Fabricante: TIGRE | Modelo: TIGRE | |

Fornecedor: Galina & Lunardi LTDA-ME

CNPJ/CPF: 02.805.614/0001-76

Email:

Telefone:

Data/hora de envio 27/05/2024 08:05:14

Avaliação da proposta: Classificado

Descrição Comprador

89 - BUCHA REDUÇÃO CURTA SOLDÁVEL PVC 75X60mm

| Descrição do Fornecedor | Quantidade | Unidade de Medida | Unitário Proposto |
|--|--------------------------|-------------------|-------------------|
| BUCHA REDUÇÃO CURTA SOLDÁVEL PVC 75X60mm | 30,00 | Unidades | 25,90 |
| Marca: KRONA | Fabricante: KRONA | Modelo: | |

Fornecedor: CONSTRULUZ COMERCIO E SERVICOS LTDA

CNPJ/CPF: 21.162.928/0001-42

Email:

Telefone:

Data/hora de envio 26/05/2024 18:47:20

Avaliação da proposta: Classificado

Descrição Comprador

89 - BUCHA REDUÇÃO CURTA SOLDÁVEL PVC 75X60mm

| Descrição do Fornecedor | Quantidade | Unidade de Medida | Unitário Proposto |
|--|---------------------------|-------------------|-------------------|
| BUCHA REDUÇÃO CURTA SOLDÁVEL PVC 75X60mm | 30,00 | Unidades | 29,57 |
| Marca: AMANCO | Fabricante: AMANCO | Modelo: | |

Fornecedor: C. V. COMERCIO DE MATERIAIS DE CONSTRUCAO LTDA

CNPJ/CPF: 03.318.489/0001-32

Email:

Telefone:

Data/hora de envio 27/05/2024 08:35:23

Avaliação da proposta: Classificado

Descrição Comprador

89 - BUCHA REDUÇÃO CURTA SOLDÁVEL PVC 75X60mm

| Descrição do Fornecedor | Quantidade | Unidade de Medida | Unitário Proposto |
|--|--------------------------|---|-------------------|
| BUCHA REDUÇÃO CURTA SOLDÁVEL PVC 75X60mm | 30,00 | Unidades | 25,97 |
| Marca: KRONA | Fabricante: KRONA | Modelo: BUCHA REDUÇÃO CURTA SOLDÁVEL PVC 75X60mm | |

Lote 90

BUCHA REDUÇÃO CURTA SOLDÁVEL PVC 60X50mm

Fornecedor: TALENTOS D AGUA REPRESENTACAO PROJETOS ASSESSORIA LTDA

CNPJ/CPF: 24.419.445/0001-79

Email:

Telefone:

Data/hora de envio 24/05/2024 17:48:59

Avaliação da proposta: Classificado

Descrição Comprador

90 - BUCHA REDUÇÃO CURTA SOLDÁVEL PVC 60X50mm

Descrição do Fornecedor

Quantidade

Unidade de Medida

Unitário Proposto

BUCHA REDUÇÃO CURTA SOLDÁVEL PVC 60X50mm

60,00

Unidades

9,40

Marca: TIGRE

Fabricante: TIGRE

Modelo: TIGRE

Fornecedor: Galina & Lunardi LTDA-ME

CNPJ/CPF: 02.805.614/0001-76

Email:

Telefone:

Data/hora de envio 27/05/2024 08:05:14

Avaliação da proposta: Classificado

Descrição Comprador

90 - BUCHA REDUÇÃO CURTA SOLDÁVEL PVC 60X50mm

Descrição do Fornecedor

Quantidade

Unidade de Medida

Unitário Proposto

BUCHA REDUÇÃO CURTA SOLDÁVEL PVC 60X50mm

60,00

Unidades

9,40

Marca: KRONA

Fabricante: KRONA

Modelo:

Fornecedor: CONSTRULUZ COMERCIO E SERVICOS LTDA

CNPJ/CPF: 21.162.928/0001-42

Email:

Telefone:

Data/hora de envio 26/05/2024 18:47:20

Avaliação da proposta: Classificado

Descrição Comprador

90 - BUCHA REDUÇÃO CURTA SOLDÁVEL PVC 60X50mm

Descrição do Fornecedor

Quantidade

Unidade de Medida

Unitário Proposto

BUCHA REDUÇÃO CURTA SOLDÁVEL PVC 60X50mm

60,00

Unidades

9,40

Marca: AMANCO

Fabricante: AMANCO

Modelo:

Lote 91

BUCHA REDUÇÃO CURTA SOLDÁVEL PVC 50X40mm

Fornecedor: TALENTOS D AGUA REPRESENTACAO PROJETOS ASSESSORIA LTDA

CNPJ/CPF: 24.419.445/0001-79

Email:

Telefone:

Data/hora de envio 24/05/2024 17:48:59

Avaliação da proposta: Classificado

Descrição Comprador

91 - BUCHA REDUÇÃO CURTA SOLDÁVEL PVC 50X40mm

Descrição do Fornecedor

Quantidade

Unidade de Medida

Unitário Proposto

BUCHA REDUÇÃO CURTA SOLDÁVEL PVC 50X40mm

30,00

Unidades

9,90

Marca: TIGRE

Fabricante: TIGRE

Modelo: TIGRE

Fornecedor: Galina & Lunardi LTDA-ME

CNPJ/CPF: 02.805.614/0001-76

Email:

Telefone:

Data/hora de envio 27/05/2024 08:05:14

Avaliação da proposta: Classificado

Descrição Comprador

91 - BUCHA REDUÇÃO CURTA SOLDÁVEL PVC 50X40mm

Descrição do Fornecedor

BUCHA REDUÇÃO CURTA SOLDÁVEL PVC 50X40mm

Quantidade

30,00

Unidade de Medida

Unidades

Unitário Proposto

9,90

Marca: KRONA**Fabricante:** KRONA**Modelo:****Fornecedor:** CONSTRULUZ COMERCIO E SERVICOS LTDA**CNPJ/CPF:** 21.162.928/0001-42**Email:****Telefone:****Data/hora de envio** 26/05/2024 18:47:20**Avaliação da proposta:** Classificado**Descrição Comprador**

91 - BUCHA REDUÇÃO CURTA SOLDÁVEL PVC 50X40mm

Descrição do Fornecedor

BUCHA REDUÇÃO CURTA SOLDÁVEL PVC 50X40mm

Quantidade

30,00

Unidade de Medida

Unidades

Unitário Proposto

9,90

Marca: AMANCO**Fabricante:** AMANCO**Modelo:****Lote 92**

BUCHA REDUÇÃO CURTA SOLDÁVEL PVC 40X32mm

Fornecedor: TALENTOS D AGUA REPRESENTACAO PROJETOS ASSESSORIA LTDA**CNPJ/CPF:** 24.419.445/0001-79**Email:****Telefone:****Data/hora de envio** 24/05/2024 17:48:59**Avaliação da proposta:** Classificado**Descrição Comprador**

92 - BUCHA REDUÇÃO CURTA SOLDÁVEL PVC 40X32mm

Descrição do Fornecedor

BUCHA REDUÇÃO CURTA SOLDÁVEL PVC 40X32mm

Quantidade

28,00

Unidade de Medida

Unidades

Unitário Proposto

2,94

Marca: TIGRE**Fabricante:** TIGRE**Modelo:** TIGRE**Fornecedor:** Calina & Lunardi LTDA-ME**CNPJ/CPF:** 02.805.614/0001-76**Email:****Telefone:****Data/hora de envio** 27/05/2024 08:05:14**Avaliação da proposta:** Classificado**Descrição Comprador**

92 - BUCHA REDUÇÃO CURTA SOLDÁVEL PVC 40X32mm

Descrição do Fornecedor

BUCHA REDUÇÃO CURTA SOLDÁVEL PVC 40X32mm

Quantidade

28,00

Unidade de Medida

Unidades

Unitário Proposto

2,92

Marca: KRONA**Fabricante:** KRONA**Modelo:****Fornecedor:** CONSTRULUZ COMERCIO E SERVICOS LTDA**CNPJ/CPF:** 21.162.928/0001-42**Email:****Telefone:****Data/hora de envio** 26/05/2024 18:47:20**Avaliação da proposta:** Classificado**Descrição Comprador**

92 - BUCHA REDUÇÃO CURTA SOLDÁVEL PVC 40X32mm

Descrição do Fornecedor**Quantidade****Unidade de Medida****Unitário Proposto**

| | | | |
|--|---------------------------|----------|----------------|
| BUCHA REDUÇÃO CURTA SOLDÁVEL PVC 40X32mm | 28,00 | Unidades | 2,94 |
| Marca: AMANCO | Fabricante: AMANCO | | Modelo: |

Lote 93

BUCHA REDUÇÃO CURTA SOLDÁVEL PVC 32X25mm

| | |
|---|--|
| Fornecedor: TALENTOS D AGUA REPRESENTACAO PROJETOS ASSESSORIA LTDA | CNPJ/CPF: 24.419.445/0001-79 |
| Email: | Telefone: |
| Data/hora de envio 24/05/2024 17:48:59 | Avaliação da proposta: Classificado |

Descrição Comprador

93 - BUCHA REDUÇÃO CURTA SOLDÁVEL PVC 32X25mm

| Descrição do Fornecedor | Quantidade | Unidade de Medida | Unitário Proposto |
|--|--------------------------|-------------------|----------------------|
| BUCHA REDUÇÃO CURTA SOLDÁVEL PVC 32X25mm | 50,00 | Unidades | 0,75 |
| Marca: TIGRE | Fabricante: TIGRE | | Modelo: TIGRE |

| | |
|---|--|
| Fornecedor: Galina & Lunardi LTDA-ME | CNPJ/CPF: 02.805.614/0001-76 |
| Email: | Telefone: |
| Data/hora de envio 27/05/2024 08:05:14 | Avaliação da proposta: Classificado |

Descrição Comprador

93 - BUCHA REDUÇÃO CURTA SOLDÁVEL PVC 32X25mm

| Descrição do Fornecedor | Quantidade | Unidade de Medida | Unitário Proposto |
|--|--------------------------|-------------------|-------------------|
| BUCHA REDUÇÃO CURTA SOLDÁVEL PVC 32X25mm | 50,00 | Unidades | 0,75 |
| Marca: KRONA | Fabricante: KRONA | | Modelo: |

| | |
|--|--|
| Fornecedor: CONSTRULUZ COMERCIO E SERVICOS LTDA | CNPJ/CPF: 21.162.928/0001-42 |
| Email: | Telefone: |
| Data/hora de envio 26/05/2024 18:47:20 | Avaliação da proposta: Classificado |

Descrição Comprador

93 - BUCHA REDUÇÃO CURTA SOLDÁVEL PVC 32X25mm

| Descrição do Fornecedor | Quantidade | Unidade de Medida | Unitário Proposto |
|--|---------------------------|-------------------|-------------------|
| BUCHA REDUÇÃO CURTA SOLDÁVEL PVC 32X25mm | 50,00 | Unidades | 0,75 |
| Marca: AMANCO | Fabricante: AMANCO | | Modelo: |

Lote 94

BUCHA REDUÇÃO CURTA SOLDÁVEL PVC 25X20mm

| | |
|---|--|
| Fornecedor: TALENTOS D AGUA REPRESENTACAO PROJETOS ASSESSORIA LTDA | CNPJ/CPF: 24.419.445/0001-79 |
| Email: | Telefone: |
| Data/hora de envio 24/05/2024 17:48:59 | Avaliação da proposta: Classificado |

Descrição Comprador

94 - BUCHA REDUÇÃO CURTA SOLDÁVEL PVC 25X20mm

| Descrição do Fornecedor | Quantidade | Unidade de Medida | Unitário Proposto |
|-------------------------|------------|-------------------|-------------------|
|-------------------------|------------|-------------------|-------------------|

940
B

BUCHA REDUÇÃO CURTA SOLDÁVEL PVC 25X20mm 300,00 Unidades 0,85

Marca: TIGRE

Fabricante: TIGRE

Modelo: TIGRE

Fornecedor: Galina & Lunardi LTDA-ME

CNPJ/CPF: 02.805.614/0001-76

Email:

Telefone:

Data/hora de envio 27/05/2024 08:05:14

Avaliação da proposta: Classificado

Descrição Comprador

94 - BUCHA REDUÇÃO CURTA SOLDÁVEL PVC 25X20mm

Descrição do Fornecedor

Quantidade

Unidade de Medida

Unitário Proposto

BUCHA REDUÇÃO CURTA SOLDÁVEL PVC 25X20mm

300,00

Unidades

0,85

Marca: KRONA

Fabricante: KRONA

Modelo:

Fornecedor: CONSTRULUZ COMERCIO E SERVICOS LTDA

CNPJ/CPF: 21.162.928/0001-42

Email:

Telefone:

Data/hora de envio 26/05/2024 18:47:20

Avaliação da proposta: Classificado

Descrição Comprador

94 - BUCHA REDUÇÃO CURTA SOLDÁVEL PVC 25X20mm

Descrição do Fornecedor

Quantidade

Unidade de Medida

Unitário Proposto

BUCHA REDUÇÃO CURTA SOLDÁVEL PVC 25X20mm

300,00

Unidades

0,85

Marca: AMANCO

Fabricante: AMANCO

Modelo:

Fornecedor: C. V. COMERCIO DE MATERIAIS DE CONSTRUCAO LTDA

CNPJ/CPF: 03.318.489/0001-32

Email:

Telefone:

Data/hora de envio 27/05/2024 08:35:23

Avaliação da proposta: Classificado

Descrição Comprador

94 - BUCHA REDUÇÃO CURTA SOLDÁVEL PVC 25X20mm

Descrição do Fornecedor

Quantidade

Unidade de Medida

Unitário Proposto

BUCHA REDUÇÃO CURTA SOLDÁVEL PVC 25X20mm

300,00

Unidades

0,85

Marca: SHIVA

Fabricante: SHIVA

Modelo: BUCHA REDUÇÃO CURTA SOLDÁVEL PVC 25X20mm

Lote 95 TE SOLDÁVEL PVC 85mm

Fornecedor: TALENTOS D AGUA REPRESENTACAO PROJETOS ASSESSORIA LTDA

CNPJ/CPF: 24.419.445/0001-79

Email:

Telefone:

Data/hora de envio 24/05/2024 17:48:59

Avaliação da proposta: Classificado

Descrição Comprador

95 - TE SOLDAVEL PVC 85mm

Descrição do Fornecedor

Quantidade

Unidade de Medida

Unitário Proposto

TE SOLDAVEL PVC 85mm

40,00

Unidades

92,09

Marca: TIGRE

Fabricante: TIGRE

Modelo: TIGRE

Fornecedor: Galina & Lunardi LTDA-ME

CNPJ/CPF: 02.805.614/0001-76

Email:

Telefone:

Data/hora de envio 27/05/2024 08:05:14

Avaliação da proposta: Classificado

Descrição Comprador

95 - TE SOLDÁVEL PVC 85mm

Descrição do Fornecedor

Quantidade

Unidade de Medida

Unitário Proposto

TE SOLDÁVEL PVC 85mm

40,00

Unidades

92,00

Marca: KRONA

Fabricante: KRONA

Modelo:

Fornecedor: CONSTRULUZ COMERCIO E SERVICOS LTDA

CNPJ/CPF: 21.162.928/0001-42

Email:

Telefone:

Data/hora de envio 26/05/2024 18:47:20

Avaliação da proposta: Classificado

Descrição Comprador

95 - TE SOLDÁVEL PVC 85mm

Descrição do Fornecedor

Quantidade

Unidade de Medida

Unitário Proposto

TE SOLDÁVEL PVC 85mm

40,00

Unidades

92,09

Marca: AMANCO

Fabricante: AMANCO

Modelo:

Fornecedor: C. V. COMERCIO DE MATERIAIS DE CONSTRUCAO LTDA

CNPJ/CPF: 03.318.489/0001-32

Email:

Telefone:

Data/hora de envio 27/05/2024 08:35:23

Avaliação da proposta: Classificado

Descrição Comprador

95 - TE SOLDÁVEL PVC 85mm

Descrição do Fornecedor

Quantidade

Unidade de Medida

Unitário Proposto

TE SOLDÁVEL PVC 85mm

40,00

Unidades

92,09

Marca: SHIVA

Fabricante: SHIVA

Modelo: TE SOLDÁVEL PVC 85mm

Lote 96

TE SOLDÁVEL PVC 75mm

Fornecedor: TALENTOS D AGUA REPRESENTACAO PROJETOS ASSESSORIA LTDA

CNPJ/CPF: 24.419.445/0001-79

Email:

Telefone:

Data/hora de envio 24/05/2024 17:48:59

Avaliação da proposta: Classificado

Descrição Comprador

96 - TE SOLDÁVEL PVC 75mm

Descrição do Fornecedor

Quantidade

Unidade de Medida

Unitário Proposto

TE SOLDÁVEL PVC 75mm

30,00

Unidades

89,20

Marca: TIGRE

Fabricante: TIGRE

Modelo: TIGRE

Fornecedor: Galina & Lunardi LTDA-ME

CNPJ/CPF: 02.805.614/0001-76

Email:

Telefone:

942

Data/hora de envio 27/05/2024 08:05:14

Avaliação da proposta: Classificado

Descrição Comprador

96 - TE SOLDÁVEL PVC 75mm

Descrição do Fornecedor

TE SOLDÁVEL PVC 75mm

Quantidade

Unidade de Medida

Unitário Proposto

30,00

Unidades

89,00

Marca: KRONA

Fabricante: KRONA

Modelo:

Fornecedor: CONSTRULUZ COMERCIO E SERVICOS LTDA

CNPJ/CPF: 21.162.928/0001-42

Email:

Telefone:

Data/hora de envio 26/05/2024 18:47:20

Avaliação da proposta: Classificado

Descrição Comprador

96 - TE SOLDÁVEL PVC 75mm

Descrição do Fornecedor

TE SOLDÁVEL PVC 75mm

Quantidade

Unidade de Medida

Unitário Proposto

30,00

Unidades

89,20

Marca: AMANCO

Fabricante: AMANCO

Modelo:

Fornecedor: C. V. COMERCIO DE MATERIAIS DE CONSTRUCAO LTDA

CNPJ/CPF: 03.318.489/0001-32

Email:

Telefone:

Data/hora de envio 27/05/2024 08:35:23

Avaliação da proposta: Classificado

Descrição Comprador

96 - TE SOLDÁVEL PVC 75mm

Descrição do Fornecedor

TE SOLDÁVEL PVC 75mm

Quantidade

Unidade de Medida

Unitário Proposto

30,00

Unidades

89,20

Marca: SHIVA

Fabricante: SHIVA

Modelo: TE SOLDÁVEL PVC 75mm

Lote 97

TE SOLDÁVEL PVC 60mm

Fornecedor: TALENTOS D AGUA REPRESENTACAO PROJETOS ASSESSORIA LTDA

CNPJ/CPF: 24.419.445/0001-79

Email:

Telefone:

Data/hora de envio 24/05/2024 17:48:59

Avaliação da proposta: Classificado

Descrição Comprador

97 - TE SOLDÁVEL PVC 60mm

Descrição do Fornecedor

TE SOLDÁVEL PVC 60mm

Quantidade

Unidade de Medida

Unitário Proposto

30,00

Unidades

26,90

Marca: TIGRE

Fabricante: TIGRE

Modelo: TIGRE

Fornecedor: Galina & Lunardi LTDA-ME

CNPJ/CPF: 02.805.614/0001-76

Email:

Telefone:

Data/hora de envio 27/05/2024 08:05:14

Avaliação da proposta: Classificado

Descrição Comprador

97 - TE SOLDÁVEL PVC 60mm

| Descrição do Fornecedor | Quantidade | Unidade de Medida | Unitário Proposto |
|---|-------------------------------------|-------------------|-------------------|
| TE SOLDÁVEL PVC 60mm | 30,00 | Unidades | 26,90 |
| Marca: KRONA | Fabricante: KRONA | Modelo: | |
| Fornecedor: CONSTRULUZ COMERCIO E SERVICOS LTDA | CNPJ/CPF: 21.162.928/0001-42 | | |
| Email: | Telefone: | | |
| Data/hora de envio 26/05/2024 18:47:20 | Avaliação da proposta: Classificado | | |

09/14
U

Descrição Comprador

97 - TE SOLDÁVEL PVC 60mm

| Descrição do Fornecedor | Quantidade | Unidade de Medida | Unitário Proposto |
|-------------------------|--------------------|-------------------|-------------------|
| TE SOLDÁVEL PVC 60mm | 30,00 | Unidades | 26,90 |
| Marca: AMANCO | Fabricante: AMANCO | Modelo: | |

Lote 98
TE SOLDÁVEL PVC 50mm

| | | | |
|--|-------------------------------------|--|--|
| Fornecedor: TALENTOS D AGUA REPRESENTACAO PROJETOS ASSESSORIA LTDA | CNPJ/CPF: 24.419.445/0001-79 | | |
| Email: | Telefone: | | |
| Data/hora de envio 24/05/2024 17:48:59 | Avaliação da proposta: Classificado | | |

Descrição Comprador

98 - TE SOLDÁVEL PVC 50mm

| Descrição do Fornecedor | Quantidade | Unidade de Medida | Unitário Proposto |
|-------------------------|-------------------|-------------------|-------------------|
| TE SOLDÁVEL PVC 50mm | 100,00 | Unidades | 41,93 |
| Marca: TIGRE | Fabricante: TIGRE | Modelo: TIGRE | |

Fornecedor: Galina & Lunardi LTDA-ME

CNPJ/CPF: 02.805.614/0001-76

Email:

Telefone:

Data/hora de envio 27/05/2024 08:05:14

Avaliação da proposta: Classificado

Descrição Comprador

98 - TE SOLDÁVEL PVC 50mm

| Descrição do Fornecedor | Quantidade | Unidade de Medida | Unitário Proposto |
|-------------------------|-------------------|-------------------|-------------------|
| TE SOLDÁVEL PVC 50mm | 100,00 | Unidades | 41,93 |
| Marca: KRONA | Fabricante: KRONA | Modelo: | |

Fornecedor: CONSTRULUZ COMERCIO E SERVICOS LTDA

CNPJ/CPF: 21.162.928/0001-42

Email:

Telefone:

Data/hora de envio 26/05/2024 18:47:20

Avaliação da proposta: Classificado

Descrição Comprador

98 - TE SOLDÁVEL PVC 50mm

| Descrição do Fornecedor | Quantidade | Unidade de Medida | Unitário Proposto |
|-------------------------|------------|-------------------|-------------------|
|-------------------------|------------|-------------------|-------------------|

TE SOLDÁVEL PVC 50mm 100,00 Unidades 41,93

Marca: AMANCO

Fabricante: AMANCO

Modelo:

Fornecedor: C. V. COMERCIO DE MATERIAIS DE CONSTRUCAO LTDA

CNPJ/CPF: 03.318.489/0001-32

Email:

Telefone:

Data/hora de envio 27/05/2024 08:35:23

Avaliação da proposta: Classificado

Descrição Comprador

98 - TE SOLDÁVEL PVC 50mm

Descrição do Fornecedor

Quantidade

Unidade de Medida

Unitário Proposto

TE SOLDÁVEL PVC 50mm

100,00

Unidades

41,93

Marca: SHIVA

Fabricante: SHIVA

Modelo: TE SOLDÁVEL PVC 50mm

Lote 99

TE SOLDÁVEL PVC 40mm

Fornecedor: TALENTOS D AGUA REPRESENTACAO PROJETOS ASSESSORIA LTDA

CNPJ/CPF: 24.419.445/0001-79

Email:

Telefone:

Data/hora de envio 24/05/2024 17:48:59

Avaliação da proposta: Classificado

Descrição Comprador

99 - TE SOLDÁVEL PVC 40mm

Descrição do Fornecedor

Quantidade

Unidade de Medida

Unitário Proposto

TE SOLDÁVEL PVC 40mm

100,00

Unidades

11,64

Marca: TIGRE

Fabricante: TIGRE

Modelo:

Fornecedor: Galina & Lunardi LTDA-ME

CNPJ/CPF: 02.805.614/0001-76

Email:

Telefone:

Data/hora de envio 27/05/2024 08:05:14

Avaliação da proposta: Classificado

Descrição Comprador

99 - TE SOLDÁVEL PVC 40mm

Descrição do Fornecedor

Quantidade

Unidade de Medida

Unitário Proposto

TE SOLDÁVEL PVC 40mm

100,00

Unidades

11,60

Marca: KRONA

Fabricante: KRONA

Modelo:

Fornecedor: CONSTRULUZ COMERCIO E SERVICOS LTDA

CNPJ/CPF: 21.162.928/0001-42

Email:

Telefone:

Data/hora de envio 26/05/2024 18:47:20

Avaliação da proposta: Classificado

Descrição Comprador

99 - TE SOLDÁVEL PVC 40mm

Descrição do Fornecedor

Quantidade

Unidade de Medida

Unitário Proposto

TE SOLDÁVEL PVC 40mm

100,00

Unidades

11,61

Marca: AMANCO

Fabricante: AMANCO

Modelo:

Fornecedor: C. V. COMERCIO DE MATERIAIS DE CONSTRUCAO LTDA

CNPJ/CPF: 03.318.489/0001-32

Email:

Telefone:

Data/hora de envio 27/05/2024 08:35:23

Avaliação da proposta: Classificado

Descrição Comprador

99 - TE SOLDÁVEL PVC 40mm

Descrição do Fornecedor

Quantidade

Unidade de Medida

Unitário Proposto

TE SOLDAVEL PVC 40mm

100,00

Unidades

11.64

Marca: SHIVA

Fabricante: SHIVA

Modelo: TE SOLDÁVEL PVC 40mm

Lote 100

TE SOLDÁVEL PVC 32mm

Fornecedor: TALENTOS D AGUA REPRESENTACAO PROJETOS ASSESSORIA LTDA

CNPJ/CPF: 24.419.445/0001-79

Email:

Telefone:

Data/hora de envio 24/05/2024 17:48:59

Avaliação da proposta: Classificado

Descrição Comprador

100 - TE SOLDÁVEL PVC 32mm

Descrição do Fornecedor

Quantidade

Unidade de Medida

Unitário Proposto

TE SOLDAVEL PVC 32mm

80,00

Unidades

3,74

Marca: TIGRE

Fabricante: TIGRE

Modelo: TIGRE

Fornecedor: Galina & Lunardi LTDA-ME

CNPJ/CPF: 02.805.614/0001-76

Email:

Telefone:

Data/hora de envio 27/05/2024 08:05:14

Avaliação da proposta: Classificado

Descrição Comprador

100 - TE SOLDÁVEL PVC 32mm

Descrição do Fornecedor

Quantidade

Unidade de Medida

Unitário Proposto

TE SOLDAVEL PVC 32mm

80,00

Unidades

3,72

Marca: KRONA

Fabricante: KRONA

Modelo:

Fornecedor: CONSTRULUZ COMERCIO E SERVICOS LTDA

CNPJ/CPF: 21.162.928/0001-42

Email:

Telefone:

Data/hora de envio 26/05/2024 18:47:20

Avaliação da proposta: Classificado

Descrição Comprador

100 - TE SOLDÁVEL PVC 32mm

Descrição do Fornecedor

Quantidade

Unidade de Medida

Unitário Proposto

TE SOLDAVEL PVC 32mm

80,00

Unidades

3,74

Marca: AMANCO

Fabricante: AMANCO

Modelo:

Fornecedor: C. V. COMERCIO DE MATERIAIS DE CONSTRUCAO LTDA

CNPJ/CPF: 03.318.489/0001-32

Email:

Telefone:

Data/hora de envio 27/05/2024 08:35:23

Avaliação da proposta: Classificado

Descrição Comprador

100 - TE SOLDÁVEL PVC 32mm

Descrição do Fornecedor

Quantidade

Unidade de Medida

Unitário Proposto

TE SOLDÁVEL PVC 32mm

80,00

Unidades

3,74

Marca: SHIVA

Fabricante: SHIVA

Modelo: TE SOLDÁVEL PVC 32mm

Lote 101

TE SOLDÁVEL PVC 25mm

Fornecedor: TALENTOS D AGUA REPRESENTACAO PROJETOS ASSESSORIA LTDA

CNPJ/CPF: 24.419.445/0001-79

Email:

Telefone:

Data/hora de envio 24/05/2024 17:48:59

Avaliação da proposta: Classificado

Descrição Comprador

101 - TE SOLDÁVEL PVC 25mm

Descrição do Fornecedor

Quantidade

Unidade de Medida

Unitário Proposto

TE SOLDÁVEL PVC 25mm

20,00

Unidades

1,38

Marca: TIGRE

Fabricante: TIGRE

Modelo: TIGRE

Fornecedor: Galina & Lunardi LTDA-ME

CNPJ/CPF: 02.805.614/0001-76

Email:

Telefone:

Data/hora de envio 27/05/2024 08:05:14

Avaliação da proposta: Classificado

Descrição Comprador

101 - TE SOLDÁVEL PVC 25mm

Descrição do Fornecedor

Quantidade

Unidade de Medida

Unitário Proposto

TE SOLDÁVEL PVC 25mm

20,00

Unidades

1,38

Marca: KRONA

Fabricante: KRONA

Modelo:

Fornecedor: CONSTRULUZ COMERCIO E SERVICOS LTDA

CNPJ/CPF: 21.162.928/0001-42

Email:

Telefone:

Data/hora de envio 26/05/2024 18:47:20

Avaliação da proposta: Classificado

Descrição Comprador

101 - TE SOLDÁVEL PVC 25mm

Descrição do Fornecedor

Quantidade

Unidade de Medida

Unitário Proposto

TE SOLDÁVEL PVC 25mm

20,00

Unidades

1,38

Marca: AMANCO

Fabricante: AMANCO

Modelo:

Fornecedor: C. V. COMERCIO DE MATERIAIS DE CONSTRUCAO LTDA

CNPJ/CPF: 03.318.489/0001-32

Email:

Telefone:

Data/hora de envio 27/05/2024 08:35:23

Avaliação da proposta: Classificado

Descrição Comprador

101 - TE SOLDÁVEL PVC 25mm

Descrição do Fornecedor

TE SOLDÁVEL PVC 25mm

Quantidade

20,00

Unidade de Medida

Unidades

Unitário Proposto

1,38

Marca: SHIVA

Fabricante: SHIVA

Modelo: TE SOLDAVEL PVC 25mm

Lote 102

TE SOLDÁVEL PVC 20mm

Fornecedor: TALENTOS D AGUA REPRESENTACAO PROJETOS ASSESSORIA LTDA**CNPJ/CPF:** 24.419.445/0001-79**Email:****Telefone:****Data/hora de envio** 24/05/2024 17:48:59**Avaliação da proposta:** Classificado**Descrição Comprador**

102 - TE SOLDÁVEL PVC 20mm

Descrição do Fornecedor

TE SOLDAVEL PVC 20mm

Quantidade

60,00

Unidade de Medida

Unidades

Unitário Proposto

0,70

Marca: TIGRE

Fabricante: TIGRE

Modelo: TIGRE

Fornecedor: Galina & Lunardi LTDA-ME**CNPJ/CPF:** 02.805.614/0001-76**Email:****Telefone:****Data/hora de envio** 27/05/2024 08:05:14**Avaliação da proposta:** Classificado**Descrição Comprador**

102 - TE SOLDAVEL PVC 20mm

Descrição do Fornecedor

TE SOLDAVEL PVC 20mm

Quantidade

60,00

Unidade de Medida

Unidades

Unitário Proposto

0,70

Marca: KRONA

Fabricante: KRONA

Modelo:

Fornecedor: CONSTRULUZ COMERCIO E SERVICOS LTDA**CNPJ/CPF:** 21.162.928/0001-42**Email:****Telefone:****Data/hora de envio** 26/05/2024 18:47:20**Avaliação da proposta:** Classificado**Descrição Comprador**

102 - TE SOLDÁVEL PVC 20mm

Descrição do Fornecedor

TE SOLDÁVEL PVC 20mm

Quantidade

60,00

Unidade de Medida

Unidades

Unitário Proposto

0,70

Marca: AMANCO

Fabricante: AMANCO

Modelo:

Lote 103

REGISTRO DE ESFERA SOLDÁVEL PVC 150mm

Fornecedor: Galina & Lunardi LTDA-ME**CNPJ/CPF:** 02.805.614/0001-76**Email:****Telefone:****Data/hora de envio** 27/05/2024 08:05:14**Avaliação da proposta:** Classificado

Descrição Comprador

103 - REGISTRO DE ESFERA SOLDÁVEL PVC 150mm

| Descrição do Fornecedor | Quantidade | Unidade de Medida | Unitário Proposto |
|---------------------------------------|------------|-------------------|-------------------|
| REGISTRO DE ESFERA SOLDÁVEL PVC 150mm | 30,00 | Unidades | 587,00 |

Marca: KRONA

Fabricante: KRONA

Modelo:

Fornecedor: CONSTRULUZ COMERCIO E SERVICOS LTDA

CNPJ/CPF: 21.162.928/0001-42

Email:

Telefone:

Data/hora de envio 26/05/2024 18:47:20

Avaliação da proposta: Classificado

Descrição Comprador

103 - REGISTRO DE ESFERA SOLDÁVEL PVC 150mm

| Descrição do Fornecedor | Quantidade | Unidade de Medida | Unitário Proposto |
|---------------------------------------|------------|-------------------|-------------------|
| REGISTRO DE ESFERA SOLDÁVEL PVC 150mm | 30,00 | Unidades | 587,00 |

Marca: AMANCO

Fabricante: AMANCO

Modelo:

Lote 104

REGISTRO DE ESFERA SOLDÁVEL PVC 110mm

Fornecedor: TALENTOS D AGUA REPRESENTACAO PROJETOS ASSESSORIA LTDA

CNPJ/CPF: 24.419.445/0001-79

Email:

Telefone:

Data/hora de envio 24/05/2024 17:48:59

Avaliação da proposta: Classificado

Descrição Comprador

104 - REGISTRO DE ESFERA SOLDÁVEL PVC 110mm

| Descrição do Fornecedor | Quantidade | Unidade de Medida | Unitário Proposto |
|---------------------------------------|------------|-------------------|-------------------|
| REGISTRO DE ESFERA SOLDÁVEL PVC 110mm | 50,00 | Unidades | 583,66 |

Marca: COVAL

Fabricante: COVAL

Modelo: COVAL

Fornecedor: Galina & Lunardi LTDA-ME

CNPJ/CPF: 02.805.614/0001-76

Email:

Telefone:

Data/hora de envio 27/05/2024 08:05:14

Avaliação da proposta: Classificado

Descrição Comprador

104 - REGISTRO DE ESFERA SOLDÁVEL PVC 110mm

| Descrição do Fornecedor | Quantidade | Unidade de Medida | Unitário Proposto |
|---------------------------------------|------------|-------------------|-------------------|
| REGISTRO DE ESFERA SOLDÁVEL PVC 110mm | 50,00 | Unidades | 583,00 |

Marca: KRONA

Fabricante: KRONA

Modelo:

Fornecedor: CONSTRULUZ COMERCIO E SERVICOS LTDA

CNPJ/CPF: 21.162.928/0001-42

Email:

Telefone:

Data/hora de envio 26/05/2024 18:47:20

Avaliação da proposta: Classificado

Descrição Comprador

104 - REGISTRO DE ESFERA SOLDÁVEL PVC 110mm

| Descrição do Fornecedor | Quantidade | Unidade de Medida | Unitário Proposto |
|-------------------------|------------|-------------------|-------------------|
| | | | |

949
B

REGISTRO DE ESFERA SOLDÁVEL PVC 110mm 50,00 Unidades 583,66

Marca: AMANCO

Fabricante: AMANCO

Modelo:

Fornecedor: C. V. COMERCIO DE MATERIAIS DE CONSTRUCAO LTDA

CNPJ/CPF: 03.318.489/0001-32

Email:

Telefone:

Data/hora de envio 27/05/2024 08:35:23

Avaliação da proposta: Classificado

Descrição Comprador

104 - REGISTRO DE ESFERA SOLDÁVEL PVC 110mm

Descrição do Fornecedor

Quantidade

Unidade de Medida

Unitário Proposto

REGISTRO DE ESFERA SOLDÁVEL PVC 110mm

50,00

Unidades

583,66

Marca: KRONA

Fabricante: KRONA

Modelo: REGISTRO DE ESFERA SOLDÁVEL PVC 110mm

Lote 105

REGISTRO DE ESFERA SOLDÁVEL PVC 85mm

Fornecedor: TALENTOS D AGUA REPRESENTACAO PROJETOS ASSESSORIA LTDA

CNPJ/CPF: 24.419.445/0001-79

Email:

Telefone:

Data/hora de envio 24/05/2024 17:48:59

Avaliação da proposta: Classificado

Descrição Comprador

105 - REGISTRO DE ESFERA SOLDÁVEL PVC 85mm

Descrição do Fornecedor

Quantidade

Unidade de Medida

Unitário Proposto

REGISTRO DE ESFERA SOLDÁVEL PVC 85mm

10,00

Unidades

390,90

Marca: COVAL

Fabricante: COVAL

Modelo: COVAL

Fornecedor: Galina & Lunardi LTDA-ME

CNPJ/CPF: 02.805.614/0001-76

Email:

Telefone:

Data/hora de envio 27/05/2024 08:05:14

Avaliação da proposta: Classificado

Descrição Comprador

105 - REGISTRO DE ESFERA SOLDÁVEL PVC 85mm

Descrição do Fornecedor

Quantidade

Unidade de Medida

Unitário Proposto

REGISTRO DE ESFERA SOLDÁVEL PVC 85mm

10,00

Unidades

390,00

Marca: KRONA

Fabricante: KRONA

Modelo:

Fornecedor: CONSTRULUZ COMERCIO E SERVICOS LTDA

CNPJ/CPF: 21.162.928/0001-42

Email:

Telefone:

Data/hora de envio 26/05/2024 18:47:20

Avaliação da proposta: Classificado

Descrição Comprador

105 - REGISTRO DE ESFERA SOLDÁVEL PVC 85mm

Descrição do Fornecedor

Quantidade

Unidade de Medida

Unitário Proposto

REGISTRO DE ESFERA SOLDÁVEL PVC 85mm

10,00

Unidades

390,90

Marca: AMANCO

Fabricante: AMANCO

Modelo:

950
88

Fornecedor: C. V. COMERCIO DE MATERIAIS DE CONSTRUCAO LTDA

CNPJ/CPF: 03.318.489/0001-32

Email:

Telefone:

Data/hora de envio 27/05/2024 08:35:23

Avaliação da proposta: Classificado

Descrição Comprador

105 - REGISTRO DE ESFERA SOLDÁVEL PVC 85mm

Descrição do Fornecedor

Quantidade

Unidade de Medida

Unitário Proposto

REGISTRO DE ESFERA SOLDÁVEL PVC 85mm

10,00

Unidades

390,90

Marca: KRONA

Fabricante: KRONA

Modelo: REGISTRO DE ESFERA SOLDÁVEL PVC 85mm

Lote 106

REGISTRO DE ESFERA SOLDÁVEL PVC 75mm

Fornecedor: TALENTOS D AGUA REPRESENTACAO PROJETOS ASSESSORIA LTDA

CNPJ/CPF: 24.419.445/0001-79

Email:

Telefone:

Data/hora de envio 24/05/2024 17:48:59

Avaliação da proposta: Classificado

Descrição Comprador

106 - REGISTRO DE ESFERA SOLDÁVEL PVC 75mm

Descrição do Fornecedor

Quantidade

Unidade de Medida

Unitário Proposto

REGISTRO DE ESFERA SOLDÁVEL PVC 75mm

30,00

Unidades

628,58

Marca: COVAL

Fabricante: COVAL

Modelo: COVAL

Fornecedor: Galina & Lunardi LTDA-ME

CNPJ/CPF: 02.805.614/0001-76

Email:

Telefone:

Data/hora de envio 27/05/2024 08:05:14

Avaliação da proposta: Classificado

Descrição Comprador

106 - REGISTRO DE ESFERA SOLDÁVEL PVC 75mm

Descrição do Fornecedor

Quantidade

Unidade de Medida

Unitário Proposto

REGISTRO DE ESFERA SOLDÁVEL PVC 75mm

30,00

Unidades

328,00

Marca: KRONA

Fabricante: KRONA

Modelo:

Fornecedor: CONSTRULUZ COMERCIO E SERVICOS LTDA

CNPJ/CPF: 21.162.928/0001-42

Email:

Telefone:

Data/hora de envio 26/05/2024 18:47:20

Avaliação da proposta: Classificado

Descrição Comprador

106 - REGISTRO DE ESFERA SOLDÁVEL PVC 75mm

Descrição do Fornecedor

Quantidade

Unidade de Medida

Unitário Proposto

REGISTRO DE ESFERA SOLDÁVEL PVC 75mm

30,00

Unidades

328,58

Marca: AMANCO

Fabricante: AMANCO

Modelo:

Fornecedor: C. V. COMERCIO DE MATERIAIS DE CONSTRUCAO LTDA

CNPJ/CPF: 03.318.489/0001-32

Email:

Telefone:

Data/hora de envio 27/05/2024 08:35:23

Avaliação da proposta: Classificado

Descrição Comprador

106 - REGISTRO DE ESFERA SOLDÁVEL PVC 75mm

Descrição do Fornecedor

Quantidade

Unidade de Medida

Unitário Proposto

REGISTRO DE ESFERA SOLDÁVEL PVC 75mm

30,00

Unidades

328,58

Marca: KRONA

Fabricante: KRONA

Modelo: REGISTRO DE ESFERA SOLDÁVEL PVC 75mm

Lote 107

REGISTRO DE ESFERA SOLDÁVEL PVC 60mm

Fornecedor: TALENTOS D AGUA REPRESENTACAO PROJETOS ASSESSORIA LTDA

CNPJ/CPF: 24.419.445/0001-79

Email:

Telefone:

Data/hora de envio 24/05/2024 17:48:59

Avaliação da proposta: Classificado

Descrição Comprador

107 - REGISTRO DE ESFERA SOLDÁVEL PVC 60mm

Descrição do Fornecedor

Quantidade

Unidade de Medida

Unitário Proposto

REGISTRO DE ESFERA SOLDÁVEL PVC 60mm

30,00

Unidades

85,14

Marca: TIGRE

Fabricante: TIGRE

Modelo: TIGRE

Fornecedor: Galina & Lunardi LTDA-ME

CNPJ/CPF: 02.805.614/0001-76

Email:

Telefone:

Data/hora de envio 27/05/2024 08:05:14

Avaliação da proposta: Classificado

Descrição Comprador

107 - REGISTRO DE ESFERA SOLDÁVEL PVC 60mm

Descrição do Fornecedor

Quantidade

Unidade de Medida

Unitário Proposto

REGISTRO DE ESFERA SOLDÁVEL PVC 60mm

30,00

Unidades

85,10

Marca: KRONA

Fabricante: KRONA

Modelo:

Fornecedor: CONSTRULUZ COMERCIO E SERVICOS LTDA

CNPJ/CPF: 21.162.928/0001-42

Email:

Telefone:

Data/hora de envio 26/05/2024 18:47:20

Avaliação da proposta: Classificado

Descrição Comprador

107 - REGISTRO DE ESFERA SOLDÁVEL PVC 60mm

Descrição do Fornecedor

Quantidade

Unidade de Medida

Unitário Proposto

REGISTRO DE ESFERA SOLDÁVEL PVC 60mm

30,00

Unidades

85,14

Marca: AMANCO

Fabricante: AMANCO

Modelo:

Fornecedor: C. V. COMERCIO DE MATERIAIS DE CONSTRUCAO LTDA

CNPJ/CPF: 03.318.489/0001-32

Email:

Telefone:

Data/hora de envio 27/05/2024 08:35:23

Avaliação da proposta: Classificado

Descrição Comprador

107 - REGISTRO DE ESFERA SOLDÁVEL PVC 60mm

Descrição do Fornecedor

REGISTRO DE ESFERA SOLDÁVEL PVC 60mm

Quantidade

30,00

Unidade de Medida

Unidades

Unitário Proposto

85,14

Marca: KRONA

Fabricante: KRONA

Modelo: REGISTRO DE ESFERA SOLDÁVEL PVC 60mm

Lote 108

REGISTRO DE ESFERA SOLDÁVEL PVC 50mm

Fornecedor: TALENTOS D AGUA REPRESENTACAO PROJETOS ASSESSORIA LTDA

CNPJ/CPF: 24.419.445/0001-79

Email:

Telefone:

Data/hora de envio 24/05/2024 17:48:59

Avaliação da proposta: Classificado

Descrição Comprador

108 - REGISTRO DE ESFERA SOLDAVEL PVC 50mm

Descrição do Fornecedor

REGISTRO DE ESFERA SOLDAVEL PVC 50mm

Quantidade

30,00

Unidade de Medida

Unidades

Unitário Proposto

44,28

Marca: TIGRE

Fabricante: TIGRE

Modelo: TIGRE

Fornecedor: Galina & Lunardi LTDA-ME

CNPJ/CPF: 02.805.614/0001-76

Email:

Telefone:

Data/hora de envio 27/05/2024 08:05:14

Avaliação da proposta: Classificado

Descrição Comprador

108 - REGISTRO DE ESFERA SOLDÁVEL PVC 50mm

Descrição do Fornecedor

REGISTRO DE ESFERA SOLDAVEL PVC 50mm

Quantidade

30,00

Unidade de Medida

Unidades

Unitário Proposto

44,20

Marca: KRONA

Fabricante: KRONA

Modelo:

Fornecedor: CONSTRULUZ COMERCIO E SERVICOS LTDA

CNPJ/CPF: 21.162.928/0001-42

Email:

Telefone:

Data/hora de envio 26/05/2024 18:47:20

Avaliação da proposta: Classificado

Descrição Comprador

108 - REGISTRO DE ESFERA SOLDÁVEL PVC 50mm

Descrição do Fornecedor

REGISTRO DE ESFERA SOLDÁVEL PVC 50mm

Quantidade

30,00

Unidade de Medida

Unidades

Unitário Proposto

44,28

Marca: AMANCO

Fabricante: AMANCO

Modelo:

Fornecedor: C. V. COMERCIO DE MATERIAIS DE CONSTRUCAO LTDA

CNPJ/CPF: 03.318.489/0001-32

Email:

Telefone:

Data/hora de envio 27/05/2024 08:35:23

Avaliação da proposta: Classificado

Descrição Comprador

108 - REGISTRO DE ESFERA SOLDÁVEL PVC 50mm

Descrição do Fornecedor

REGISTRO DE ESFERA SOLDÁVEL PVC 50mm

Quantidade

30,00

Unidade de Medida

Unidades

Unitário Proposto

44,28

Marca: KRONA

Fabricante: KRONA

Modelo: REGISTRO DE ESFERA SOLDÁVEL PVC 50mm

954

Lote 109

REGISTRO DE ESFERA SOLDÁVEL PVC 40mm

Fornecedor: TALENTOS D AGUA REPRESENTACAO PROJETOS ASSESSORIA LTDA

CNPJ/CPF: 24.419.445/0001-79

Email:

Telefone:

Data/hora de envio 24/05/2024 17:48:59

Avaliação da proposta: Classificado

Descrição Comprador

109 - REGISTRO DE ESFERA SOLDÁVEL PVC 40mm

Descrição do Fornecedor

REGISTRO DE ESFERA SOLDÁVEL PVC 40mm

Quantidade

20,00

Unidade de Medida

Unidades

Unitário Proposto

29,00

Marca: TIGRE

Fabricante: TIGRE

Modelo: TIGRE

Fornecedor: Galina & Lunardi LTDA-ME

CNPJ/CPF: 02.805.614/0001-76

Email:

Telefone:

Data/hora de envio 27/05/2024 08:05:14

Avaliação da proposta: Classificado

Descrição Comprador

109 - REGISTRO DE ESFERA SOLDÁVEL PVC 40mm

Descrição do Fornecedor

REGISTRO DE ESFERA SOLDÁVEL PVC 40mm

Quantidade

20,00

Unidade de Medida

Unidades

Unitário Proposto

29,00

Marca: KRONA

Fabricante: KRONA

Modelo:

Fornecedor: CONSTRULUZ COMERCIO E SERVICOS LTDA

CNPJ/CPF: 21.162.928/0001-42

Email:

Telefone:

Data/hora de envio 26/05/2024 18:47:20

Avaliação da proposta: Classificado

Descrição Comprador

109 - REGISTRO DE ESFERA SOLDÁVEL PVC 40mm

Descrição do Fornecedor

REGISTRO DE ESFERA SOLDÁVEL PVC 40mm

Quantidade

20,00

Unidade de Medida

Unidades

Unitário Proposto

29,00

Marca: AMANCO

Fabricante: AMANCO

Modelo:

Fornecedor: C. V. COMERCIO DE MATERIAIS DE CONSTRUCAO LTDA

CNPJ/CPF: 03.318.489/0001-32

Email:

Telefone:

Data/hora de envio 27/05/2024 08:35:23

Avaliação da proposta: Classificado

Descrição Comprador

109 - REGISTRO DE ESFERA SOLDÁVEL PVC 40mm

| Descrição do Fornecedor | Quantidade | Unidade de Medida | Unitário Proposto |
|--------------------------------------|-------------------|--|-------------------|
| REGISTRO DE ESFERA SOLDÁVEL PVC 40mm | 20,00 | Unidades | 29,00 |
| Marca: KRONA | Fabricante: KRONA | Modelo: REGISTRO DE ESFERA SOLDÁVEL PVC 40mm | |

Lote 110
REGISTRO DE ESFERA SOLDÁVEL PVC 32mm

Fornecedor: TALENTOS D AGUA REPRESENTACAO PROJETOS ASSESSORIA LTDA

CNPJ/CPF: 24.419.445/0001-79

Email:

Telefone:

Data/hora de envio 24/05/2024 17:48:59

Avaliação da proposta: Classificado

Descrição Comprador

110 - REGISTRO DE ESFERA SOLDÁVEL PVC 32mm

| Descrição do Fornecedor | Quantidade | Unidade de Medida | Unitário Proposto |
|--------------------------------------|-------------------|-------------------|-------------------|
| REGISTRO DE ESFERA SOLDÁVEL PVC 32mm | 20,00 | Unidades | 13,11 |
| Marca: TIGRE | Fabricante: TIGRE | Modelo: TIGRE | |

Fornecedor: Galina & Lunardi LTDA-ME

CNPJ/CPF: 02.805.614/0001-76

Email:

Telefone:

Data/hora de envio 27/05/2024 08:05:14

Avaliação da proposta: Classificado

Descrição Comprador

110 - REGISTRO DE ESFERA SOLDÁVEL PVC 32mm

| Descrição do Fornecedor | Quantidade | Unidade de Medida | Unitário Proposto |
|--------------------------------------|-------------------|-------------------|-------------------|
| REGISTRO DE ESFERA SOLDÁVEL PVC 32mm | 20,00 | Unidades | 13,10 |
| Marca: KRONA | Fabricante: KRONA | Modelo: | |

Fornecedor: CONSTRULUZ COMERCIO E SERVICOS LTDA

CNPJ/CPF: 21.162.928/0001-42

Email:

Telefone:

Data/hora de envio 26/05/2024 18:47:20

Avaliação da proposta: Classificado

Descrição Comprador

110 - REGISTRO DE ESFERA SOLDÁVEL PVC 32mm

| Descrição do Fornecedor | Quantidade | Unidade de Medida | Unitário Proposto |
|--------------------------------------|--------------------|-------------------|-------------------|
| REGISTRO DE ESFERA SOLDÁVEL PVC 32mm | 20,00 | Unidades | 13,11 |
| Marca: AMANCO | Fabricante: AMANCO | Modelo: | |

Fornecedor: C. V. COMERCIO DE MATERIAIS DE CONSTRUCAO LTDA

CNPJ/CPF: 03.318.489/0001-32

Email:

Telefone:

Data/hora de envio 27/05/2024 08:35:23

Avaliação da proposta: Classificado

Descrição Comprador

110 - REGISTRO DE ESFERA SOLDÁVEL PVC 32mm

| Descrição do Fornecedor | Quantidade | Unidade de Medida | Unitário Proposto |
|-------------------------|------------|-------------------|-------------------|
|-------------------------|------------|-------------------|-------------------|

REGISTRO DE ESFERA SOLDÁVEL PVC 32mm 20,00 Unidades 13,11

Marca: KRONA

Fabricante: KRONA

Modelo: REGISTRO DE ESFERA SOLDÁVEL PVC 32mm

Lote 111

REGISTRO DE ESFERA SOLDÁVEL PVC 25mm

Fornecedor: TALENTOS D AGUA REPRESENTACAO PROJETOS ASSESSORIA LTDA

CNPJ/CPF: 24.419.445/0001-79

Email:

Telefone:

Data/hora de envio 24/05/2024 17:48:59

Avaliação da proposta: Classificado

Descrição Comprador

111 - REGISTRO DE ESFERA SOLDÁVEL PVC 25mm

Descrição do Fornecedor

Quantidade

Unidade de Medida

Unitário Proposto

REGISTRO DE ESFERA SOLDÁVEL PVC 25mm

20,00

Unidades

10,00

Marca: TIGRE

Fabricante: TIGRE

Modelo: TIGRE

Fornecedor: Galina & Lunardi LTDA-ME

CNPJ/CPF: 02.805.614/0001-76

Email:

Telefone:

Data/hora de envio 27/05/2024 08:05:14

Avaliação da proposta: Classificado

Descrição Comprador

111 - REGISTRO DE ESFERA SOLDÁVEL PVC 25mm

Descrição do Fornecedor

Quantidade

Unidade de Medida

Unitário Proposto

REGISTRO DE ESFERA SOLDÁVEL PVC 25mm

20,00

Unidades

10,00

Marca: KRONA

Fabricante: KRONA

Modelo:

Fornecedor: CONSTRULUZ COMERCIO E SERVICOS LTDA

CNPJ/CPF: 21.162.928/0001-42

Email:

Telefone:

Data/hora de envio 26/05/2024 18:47:20

Avaliação da proposta: Classificado

Descrição Comprador

111 - REGISTRO DE ESFERA SOLDÁVEL PVC 25mm

Descrição do Fornecedor

Quantidade

Unidade de Medida

Unitário Proposto

REGISTRO DE ESFERA SOLDÁVEL PVC 25mm

20,00

Unidades

10,00

Marca: AMANCO

Fabricante: AMANCO

Modelo:

Fornecedor: C. V. COMERCIO DE MATERIAIS DE CONSTRUCAO LTDA

CNPJ/CPF: 03.318.489/0001-32

Email:

Telefone:

Data/hora de envio 27/05/2024 08:35:23

Avaliação da proposta: Classificado

Descrição Comprador

111 - REGISTRO DE ESFERA SOLDÁVEL PVC 25mm

Descrição do Fornecedor

Quantidade

Unidade de Medida

Unitário Proposto

REGISTRO DE ESFERA SOLDÁVEL PVC 25mm

20,00

Unidades

10,00

Marca: KRONA

Fabricante: KRONA

Modelo: REGISTRO DE ESFERA SOLDÁVEL PVC 25mm

958
B

Lote 112
REGISTRO DE ESFERA SOLDÁVEL PVC 20mm

Fornecedor: TALENTOS D AGUA REPRESENTACAO PROJETOS ASSESSORIA LTDA

CNPJ/CPF: 24.419.445/0001-79

Email:

Telefone:

Data/hora de envio 24/05/2024 17:48:59

Avaliação da proposta: Classificado

Descrição Comprador

112 - REGISTRO DE ESFERA SOLDÁVEL PVC 20mm

| Descrição do Fornecedor | Quantidade | Unidade de Medida | Unitário Proposto |
|--------------------------------------|------------|-------------------|-------------------|
| REGISTRO DE ESFERA SOLDÁVEL PVC 20mm | 80,00 | Unidades | 9,39 |

Marca: TIGRE

Fabricante: TIGRE

Modelo: TIGRE

Fornecedor: Galina & Lunardi LTDA-ME

CNPJ/CPF: 02.805.614/0001-76

Email:

Telefone:

Data/hora de envio 27/05/2024 08:05:14

Avaliação da proposta: Classificado

Descrição Comprador

112 - REGISTRO DE ESFERA SOLDAVEL PVC 20mm

| Descrição do Fornecedor | Quantidade | Unidade de Medida | Unitário Proposto |
|--------------------------------------|------------|-------------------|-------------------|
| REGISTRO DE ESFERA SOLDAVEL PVC 20mm | 80,00 | Unidades | 9,39 |

Marca: KRONA

Fabricante: KRONA

Modelo:

Fornecedor: CONSTRULUZ COMERCIO E SERVICOS LTDA

CNPJ/CPF: 21.162.928/0001-42

Email:

Telefone:

Data/hora de envio 26/05/2024 18:47:20

Avaliação da proposta: Classificado

Descrição Comprador

112 - REGISTRO DE ESFERA SOLDÁVEL PVC 20mm

| Descrição do Fornecedor | Quantidade | Unidade de Medida | Unitário Proposto |
|--------------------------------------|------------|-------------------|-------------------|
| REGISTRO DE ESFERA SOLDÁVEL PVC 20mm | 80,00 | Unidades | 9,39 |

Marca: AMANCO

Fabricante: AMANCO

Modelo:

Fornecedor: C. V. COMERCIO DE MATERIAIS DE CONSTRUCAO LTDA

CNPJ/CPF: 03.318.489/0001-32

Email:

Telefone:

Data/hora de envio 27/05/2024 08:35:23

Avaliação da proposta: Classificado

Descrição Comprador

112 - REGISTRO DE ESFERA SOLDÁVEL PVC 20mm

| Descrição do Fornecedor | Quantidade | Unidade de Medida | Unitário Proposto |
|--------------------------------------|------------|-------------------|-------------------|
| REGISTRO DE ESFERA SOLDÁVEL PVC 20mm | 80,00 | Unidades | 9,39 |

Marca: KRONA

Fabricante: KRONA

Modelo: REGISTRO DE ESFERA SOLDÁVEL PVC 20mm

Lote 113
[COTA AMPLA CONCORRÊNCIA] - REGISTRO DE GAVETA FERRO FUNDIDO 150mm

Fornecedor: Galina & Lunardi LTDA-ME

CNPJ/CPF: 02.805.614/0001-76

Email:

Telefone:

Data/hora de envio 27/05/2024 08:05:14

Avaliação da proposta: Classificado

Descrição Comprador

113 - [COTA AMPLA CONCORRÊNCIA] - REGISTRO DE GAVETA FERRO FUNDIDO 150mm

| Descrição do Fornecedor | Quantidade | Unidade de Medida | Unitário Proposto |
|--|-------------------|-------------------|-------------------|
| [COTA AMPLA CONCORRÊNCIA] - REGISTRO DE GAVETA FERRO FUNDIDO 150mm | 38,00 | Unidades | 1.901,00 |
| Marca: KRONA | Fabricante: KRONA | Modelo: | |

Fornecedor: CONSTRULUZ COMERCIO E SERVICOS LTDA

CNPJ/CPF: 21.162.928/0001-42

Email:

Telefone:

Data/hora de envio 26/05/2024 18:47:20

Avaliação da proposta: Classificado

Descrição Comprador

113 - [COTA AMPLA CONCORRÊNCIA] - REGISTRO DE GAVETA FERRO FUNDIDO 150mm

| Descrição do Fornecedor | Quantidade | Unidade de Medida | Unitário Proposto |
|--|--------------------|-------------------|-------------------|
| [COTA AMPLA CONCORRÊNCIA] - REGISTRO DE GAVETA FERRO FUNDIDO 150mm | 38,00 | Unidades | 1.901,50 |
| Marca: AMANCO | Fabricante: AMANCO | Modelo: | |

Lote 114

[COTA RESERVADA ME/EPP] - REGISTRO DE GAVETA FERRO FUNDIDO 150mm

Fornecedor: Galina & Lunardi LTDA-ME

CNPJ/CPF: 02.805.614/0001-76

Email:

Telefone:

Data/hora de envio 27/05/2024 08:05:14

Avaliação da proposta: Classificado

Descrição Comprador

114 - [COTA RESERVADA ME/EPP] - REGISTRO DE GAVETA FERRO FUNDIDO 150mm

| Descrição do Fornecedor | Quantidade | Unidade de Medida | Unitário Proposto |
|--|-------------------|-------------------|-------------------|
| [COTA RESERVADA ME/EPP] - REGISTRO DE GAVETA FERRO FUNDIDO 150mm | 12,00 | Unidades | 1.901,00 |
| Marca: KRONA | Fabricante: KRONA | Modelo: | |

Fornecedor: CONSTRULUZ COMERCIO E SERVICOS LTDA

CNPJ/CPF: 21.162.928/0001-42

Email:

Telefone:

Data/hora de envio 26/05/2024 18:47:20

Avaliação da proposta: Classificado

Descrição Comprador

114 - [COTA RESERVADA ME/EPP] - REGISTRO DE GAVETA FERRO FUNDIDO 150mm

| Descrição do Fornecedor | Quantidade | Unidade de Medida | Unitário Proposto |
|--|--------------------|-------------------|-------------------|
| [COTA RESERVADA ME/EPP] - REGISTRO DE GAVETA FERRO FUNDIDO 150mm | 12,00 | Unidades | 1.091,50 |
| Marca: AMANCO | Fabricante: AMANCO | Modelo: | |

Lote 115
REGISTRO DE GAVETA FERRO FUNDIDO 110mm

Fornecedor: Galina & Lunardi LTDA-ME

CNPJ/CPF: 02.805.614/0001-76

Email:

Telefone:

Data/hora de envio 27/05/2024 08:05:14

Avaliação da proposta: Classificado

Descrição Comprador

115 - REGISTRO DE GAVETA FERRO FUNDIDO 110mm

Descrição do Fornecedor

Quantidade

Unidade de Medida

Unitário Proposto

REGISTRO DE GAVETA FERRO FUNDIDO 110mm

20,00

Unidades

1.431,00

Marca: KRONA

Fabricante: KRONA

Modelo:

Fornecedor: CONSTRULUZ COMERCIO E SERVICOS LTDA

CNPJ/CPF: 21.162.928/0001-42

Email:

Telefone:

Data/hora de envio 26/05/2024 18:47:20

Avaliação da proposta: Classificado

Descrição Comprador

115 - REGISTRO DE GAVETA FERRO FUNDIDO 110mm

Descrição do Fornecedor

Quantidade

Unidade de Medida

Unitário Proposto

REGISTRO DE GAVETA FERRO FUNDIDO 110mm

20,00

Unidades

1.431,00

Marca: AMANCO

Fabricante: AMANCO

Modelo:

Lote 116
REGISTRO DE GAVETA FERRO FUNDIDO 80mm

Fornecedor: Galina & Lunardi LTDA-ME

CNPJ/CPF: 02.805.614/0001-76

Email:

Telefone:

Data/hora de envio 27/05/2024 08:05:14

Avaliação da proposta: Classificado

Descrição Comprador

116 - REGISTRO DE GAVETA FERRO FUNDIDO 80mm

Descrição do Fornecedor

Quantidade

Unidade de Medida

Unitário Proposto

REGISTRO DE GAVETA FERRO FUNDIDO 80mm

20,00

Unidades

1.199,00

Marca: KRONA

Fabricante: KRONA

Modelo:

Fornecedor: CONSTRULUZ COMERCIO E SERVICOS LTDA

CNPJ/CPF: 21.162.928/0001-42

Email:

Telefone:

Data/hora de envio 26/05/2024 18:47:20

Avaliação da proposta: Classificado

Descrição Comprador

116 - REGISTRO DE GAVETA FERRO FUNDIDO 80mm

Descrição do Fornecedor

Quantidade

Unidade de Medida

Unitário Proposto

REGISTRO DE GAVETA FERRO FUNDIDO 80mm

20,00

Unidades

1.199,00

Marca: AMANCO

Fabricante: AMANCO

Modelo:

959
8

Lote 117**REGISTRO DE GAVETA FERRO FUNDIDO 75mm****Fornecedor:** Galina & Lunardi LTDA-ME**CNPJ/CPF:** 02.805.614/0001-76**Email:****Telefone:****Data/hora de envio** 27/05/2024 08:05:14**Avaliação da proposta:** Classificado**Descrição Comprador**

117 - REGISTRO DE GAVETA FERRO FUNDIDO 75mm

Descrição do Fornecedor**Quantidade****Unidade de Medida****Unitário Proposto**

REGISTRO DE GAVETA FERRO FUNDIDO 75mm

40,00

Unidades

472,00

Marca: KRONA**Fabricante:** KRONA**Modelo:****Fornecedor:** CONSTRULUZ COMERCIO E SERVICOS LTDA**CNPJ/CPF:** 21.162.928/0001-42**Email:****Telefone:****Data/hora de envio** 26/05/2024 18:47:20**Avaliação da proposta:** Classificado**Descrição Comprador**

117 - REGISTRO DE GAVETA FERRO FUNDIDO 75mm

Descrição do Fornecedor**Quantidade****Unidade de Medida****Unitário Proposto**

REGISTRO DE GAVETA FERRO FUNDIDO 75mm

40,00

Unidades

472,69

Marca: AMANCO**Fabricante:** AMANCO**Modelo:****Lote 118****REGISTRO DE GAVETA FERRO FUNDIDO 60mm****Fornecedor:** Galina & Lunardi LTDA-ME**CNPJ/CPF:** 02.805.614/0001-76**Email:****Telefone:****Data/hora de envio** 27/05/2024 08:05:14**Avaliação da proposta:** Classificado**Descrição Comprador**

118 - REGISTRO DE GAVETA FERRO FUNDIDO 60mm

Descrição do Fornecedor**Quantidade****Unidade de Medida****Unitário Proposto**

REGISTRO DE GAVETA FERRO FUNDIDO 60mm

20,00

Unidades

769,00

Marca: KRONA**Fabricante:** KRONA**Modelo:****Fornecedor:** CONSTRULUZ COMERCIO E SERVICOS LTDA**CNPJ/CPF:** 21.162.928/0001-42**Email:****Telefone:****Data/hora de envio** 26/05/2024 18:47:20**Avaliação da proposta:** Classificado**Descrição Comprador**

118 - REGISTRO DE GAVETA FERRO FUNDIDO 60mm

Descrição do Fornecedor**Quantidade****Unidade de Medida****Unitário Proposto**

REGISTRO DE GAVETA FERRO FUNDIDO 60mm

20,00

Unidades

769,00

Marca: AMANCO**Fabricante:** AMANCO**Modelo:**

Lote 119
LÂMPADA DE LED 40W

Fornecedor: Galina & Lunardi LTDA-ME

CNPJ/CPF: 02.805.614/0001-76

Email:

Telefone:

Data/hora de envio 27/05/2024 08:05:14

Avaliação da proposta: Classificado

Descrição Comprador

119 - LÂMPADA DE LED 40W

Descrição do Fornecedor

Quantidade

Unidade de Medida

Unitário Proposto

LÂMPADA DE LED 40W

40,00

Unidades

15,15

Marca: AVANT

Fabricante: AVANT

Modelo:

Fornecedor: CONSTRULUZ COMERCIO E SERVICOS LTDA

CNPJ/CPF: 21.162.928/0001-42

Email:

Telefone:

Data/hora de envio 26/05/2024 18:47:20

Avaliação da proposta: Classificado

Descrição Comprador

119 - LÂMPADA DE LED 40W

Descrição do Fornecedor

Quantidade

Unidade de Medida

Unitário Proposto

LÂMPADA DE LED 40W

40,00

Unidades

15,15

Marca: AVANT

Fabricante: AVANT

Modelo:

Lote 120
LÂMPADA DE LED 25W

Fornecedor: Galina & Lunardi LTDA-ME

CNPJ/CPF: 02.805.614/0001-76

Email:

Telefone:

Data/hora de envio 27/05/2024 08:05:14

Avaliação da proposta: Classificado

Descrição Comprador

120 - LÂMPADA DE LED 25W

Descrição do Fornecedor

Quantidade

Unidade de Medida

Unitário Proposto

LÂMPADA DE LED 25W

30,00

Unidades

15,90

Marca: AVANT

Fabricante: AVANT

Modelo:

Fornecedor: CONSTRULUZ COMERCIO E SERVICOS LTDA

CNPJ/CPF: 21.162.928/0001-42

Email:

Telefone:

Data/hora de envio 26/05/2024 18:47:20

Avaliação da proposta: Classificado

Descrição Comprador

120 - LÂMPADA DE LED 25W

Descrição do Fornecedor

Quantidade

Unidade de Medida

Unitário Proposto

LÂMPADA DE LED 25W

30,00

Unidades

15,90

Marca: AVANT

Fabricante: AVANT

Modelo:

Lote 121
LÂMPADA DE LED 20W

Fornecedor: Galina & Lunardi LTDA-ME

CNPJ/CPF: 02.805.614/0001-76

Email:

Telefone:

Data/hora de envio 27/05/2024 08:05:14

Avaliação da proposta: Classificado

Descrição Comprador

121 - LÂMPADA DE LED 20W

Descrição do Fornecedor

Quantidade

Unidade de Medida

Unitário Proposto

LÂMPADA DE LED 20W

40,00

Unidades

14,90

Marca: AVANT

Fabricante: AVANT

Modelo:

Fornecedor: CONSTRULUZ COMERCIO E SERVICOS LTDA

CNPJ/CPF: 21.162.928/0001-42

Email:

Telefone:

Data/hora de envio 26/05/2024 18:47:20

Avaliação da proposta: Classificado

Descrição Comprador

121 - LÂMPADA DE LED 20W

Descrição do Fornecedor

Quantidade

Unidade de Medida

Unitário Proposto

LÂMPADA DE LED 20W

40,00

Unidades

14,90

Marca: AVANT

Fabricante: AVANT

Modelo:

Lote 122
LÂMPADA DE LED 15W

Fornecedor: Galina & Lunardi LTDA-ME

CNPJ/CPF: 02.805.614/0001-76

Email:

Telefone:

Data/hora de envio 27/05/2024 08:05:14

Avaliação da proposta: Classificado

Descrição Comprador

122 - LÂMPADA DE LED 15W

Descrição do Fornecedor

Quantidade

Unidade de Medida

Unitário Proposto

LÂMPADA DE LED 15W

30,00

Unidades

9,30

Marca: AVANT

Fabricante: AVANT

Modelo:

Fornecedor: CONSTRULUZ COMERCIO E SERVICOS LTDA

CNPJ/CPF: 21.162.928/0001-42

Email:

Telefone:

Data/hora de envio 26/05/2024 18:47:20

Avaliação da proposta: Classificado

Descrição Comprador

122 - LÂMPADA DE LED 15W

Descrição do Fornecedor

Quantidade

Unidade de Medida

Unitário Proposto

LÂMPADA DE LED 15W

30,00

Unidades

9,33

Marca: AVANT

Fabricante: AVANT

Modelo:

Lote 123
CHAVE DE GRIFO 36"

Fornecedor: Galina & Lunardi LTDA-ME

CNPJ/CPF: 02.805.614/0001-76

Email:

Telefone:

Data/hora de envio 27/05/2024 08:05:14

Avaliação da proposta: Classificado

Descrição Comprador

123 - CHAVE DE GRIFO 36"

Descrição do Fornecedor

Quantidade

Unidade de Medida

Unitário Proposto

CHAVE DE GRIFO 36"

2,00

Unidades

246,00

Marca: NOLL

Fabricante: NOLL

Modelo:

Lote 124
CHAVE DE GRIFO 48"

Fornecedor: Galina & Lunardi LTDA-ME

CNPJ/CPF: 02.805.614/0001-76

Email:

Telefone:

Data/hora de envio 27/05/2024 08:05:14

Avaliação da proposta: Classificado

Descrição Comprador

124 - CHAVE DE GRIFO 48"

Descrição do Fornecedor

Quantidade

Unidade de Medida

Unitário Proposto

CHAVE DE GRIFO 48"

2,00

Unidades

1.062,00

Marca: NOLL

Fabricante: NOLL

Modelo:

Fornecedor: C. V. COMERCIO DE MATERIAIS DE CONSTRUCAO LTDA

CNPJ/CPF: 03.318.489/0001-32

Email:

Telefone:

Data/hora de envio 27/05/2024 08:35:23

Avaliação da proposta: Classificado

Descrição Comprador

124 - CHAVE DE GRIFO 48"

Descrição do Fornecedor

Quantidade

Unidade de Medida

Unitário Proposto

CHAVE DE GRIFO 48"

2,00

Unidades

1.062,95

Marca: GEDORE

Fabricante: GEDORE

Modelo: CHAVE DE GRIFO 48"

Lote 125
ALICATE DE PRESSÃO

Fornecedor: Galina & Lunardi LTDA-ME

CNPJ/CPF: 02.805.614/0001-76

Email:

Telefone:

Data/hora de envio 27/05/2024 08:05:14

Avaliação da proposta: Classificado

Descrição Comprador

125 - ALICATE DE PRESSÃO

Descrição do Fornecedor

Quantidade

Unidade de Medida

Unitário Proposto

ALICATE DE PRESSÃO 10,00 Unidades 59,60

Marca: NOLL

Fabricante: NOLL

Modelo:

Fornecedor: CONSTRULUZ COMERCIO E SERVICOS LTDA

CNPJ/CPF: 21.162.928/0001-42

Email:

Telefone:

Data/hora de envio 26/05/2024 18:47:20

Avaliação da proposta: Classificado

Descrição Comprador

125 - ALICATE DE PRESSÃO

Descrição do Fornecedor

Quantidade

Unidade de Medida

Unitário Proposto

ALICATE DE PRESSÃO

10,00

Unidades

59,60

Marca: TRAMONTINA

Fabricante: TRAMONTINA

Modelo:

Lote 126

MOITÃO PARA 3 TONELADAS

Fornecedor: Galina & Lunardi LTDA-ME

CNPJ/CPF: 02.805.614/0001-76

Email:

Telefone:

Data/hora de envio 27/05/2024 08:05:14

Avaliação da proposta: Classificado

Descrição Comprador

126 - MOITÃO PARA 3 TONELADAS

Descrição do Fornecedor

Quantidade

Unidade de Medida

Unitário Proposto

MOITÃO PARA 3 TONELADAS

1,00

Unidade

1.460,00

Marca: STILL

Fabricante: STILL

Modelo:

Lote 127

ROÇADEIRA MÍNIMA 42,7CC

Fornecedor: Galina & Lunardi LTDA-ME

CNPJ/CPF: 02.805.614/0001-76

Email:

Telefone:

Data/hora de envio 27/05/2024 08:05:14

Avaliação da proposta: Classificado

Descrição Comprador

127 - ROÇADEIRA MÍNIMA 42,7CC

Descrição do Fornecedor

Quantidade

Unidade de Medida

Unitário Proposto

ROÇADEIRA MÍNIMA 42,7CC

1,00

Unidade

1.320,00

Marca: STILL

Fabricante: STILL

Modelo:

Lote 128

JOGO DE CHAVES COMBINADA DE 7mm A 32mm

Fornecedor: Galina & Lunardi LTDA-ME

CNPJ/CPF: 02.805.614/0001-76

Email:

Telefone:

Data/hora de envio 27/05/2024 08:05:14

Avaliação da proposta: Classificado

Descrição Comprador

128 - JOGO DE CHAVES COMBINADA DE 7mm A 32mm

| Descrição do Fornecedor | Quantidade | Unidade de Medida | Unitário Proposto |
|--|--|-------------------|-------------------|
| JOGO DE CHAVES COMBINADA DE 7mm A 32mm | 2,00 | Unidades | 612,00 |
| Marca: INCA METALICO | Fabricante: INCA METALICO | Modelo: | |
| Fornecedor: CONSTRULUZ COMERCIO E SERVICOS LTDA | CNPJ/CPF: 21.162.928/0001-42 | | |
| Email: | Telefone: | | |
| Data/hora de envio 26/05/2024 18:47:20 | Avaliação da proposta: Classificado | | |

Descrição Comprador

128 - JOGO DE CHAVES COMBINADA DE 7mm A 32mm

| Descrição do Fornecedor | Quantidade | Unidade de Medida | Unitário Proposto |
|--|-------------------------------|-------------------|-------------------|
| JOGO DE CHAVES COMBINADA DE 7mm A 32mm | 2,00 | Unidades | 612,90 |
| Marca: TRAMONTINA | Fabricante: TRAMONTINA | Modelo: | |

Lote 129

FITA TEFLON VEDA ROSCA 50M

| | | | |
|---|--|--|--|
| Fornecedor: TALENTOS D AGUA REPRESENTACAO PROJETOS ASSESSORIA LTDA | CNPJ/CPF: 24.419.445/0001-79 | | |
| Email: | Telefone: | | |
| Data/hora de envio 24/05/2024 17:48:59 | Avaliação da proposta: Classificado | | |

Descrição Comprador

129 - FITA TEFLON VEDA ROSCA 50M

| Descrição do Fornecedor | Quantidade | Unidade de Medida | Unitário Proposto |
|----------------------------|------------------------------|--------------------------|-------------------|
| FITA TEFLON VEDA ROSCA 50M | 100,00 | Unidades | 5,15 |
| Marca: HIDROSANU | Fabricante: HIDROSANU | Modelo: HIDROSANU | |

Fornecedor: Galina & Lunardi LTDA-ME

CNPJ/CPF: 02.805.614/0001-76

Email:

Telefone:

Data/hora de envio 27/05/2024 08:05:14

Avaliação da proposta: Classificado

Descrição Comprador

129 - FITA TEFLON VEDA ROSCA 50M

| Descrição do Fornecedor | Quantidade | Unidade de Medida | Unitário Proposto |
|-----------------------------|----------------------------------|-------------------|-------------------|
| FITA TEFLON VEDA ROSCA 50M | 100,00 | Unidades | 5,10 |
| Marca: INCA METALICO | Fabricante: INCA METALICO | Modelo: | |

Fornecedor: CONSTRULUZ COMERCIO E SERVICOS LTDA

CNPJ/CPF: 21.162.928/0001-42

Email:

Telefone:

Data/hora de envio 26/05/2024 18:47:20

Avaliação da proposta: Classificado

Descrição Comprador

129 - FITA TEFLON VEDA ROSCA 50M

| Descrição do Fornecedor | Quantidade | Unidade de Medida | Unitário Proposto |
|-------------------------|------------|-------------------|-------------------|
|-------------------------|------------|-------------------|-------------------|

FITA TEFLON VEDA ROSCA 50M 100,00 Unidades 5,15

Marca: PRATIK Fabricante: PRATIK Modelo:

Lote 130
FITA ISOLANTE (tipo 3M) 18mm COM 20 METROS

966
4

Fornecedor: TALENTOS D AGUA REPRESENTACAO PROJETOS ASSESSORIA LTDA CNPJ/CPF: 24.419.445/0001-79

Email: Telefone:

Data/hora de envio 24/05/2024 17:48:59 Avaliação da proposta: Classificado

Descrição Comprador

130 - FITA ISOLANTE (tipo 3M) 18mm COM 20 METROS

| Descrição do Fornecedor | Quantidade | Unidade de Medida | Unitário Proposto |
|--|------------|-------------------|-------------------|
| FITA ISOLANTE (tipo 3M) 18mm COM 20 METROS | 100,00 | Unidades | 7,80 |

Marca: TIGRE Fabricante: TIGRE Modelo: TIGRE

Fornecedor: Galina & Lunardi LTDA-ME CNPJ/CPF: 02.805.614/0001-76

Email: Telefone:

Data/hora de envio 27/05/2024 08:05:14 Avaliação da proposta: Classificado

Descrição Comprador

130 - FITA ISOLANTE (tipo 3M) 18mm COM 20 METROS

| Descrição do Fornecedor | Quantidade | Unidade de Medida | Unitário Proposto |
|--|------------|-------------------|-------------------|
| FITA ISOLANTE (tipo 3M) 18mm COM 20 METROS | 100,00 | Unidades | 7,80 |

Marca: 3M Fabricante: 3M Modelo:

Fornecedor: CONSTRULUZ COMERCIO E SERVICOS LTDA CNPJ/CPF: 21.162.928/0001-42

Email: Telefone:

Data/hora de envio 26/05/2024 18:47:20 Avaliação da proposta: Classificado

Descrição Comprador

130 - FITA ISOLANTE (tipo 3M) 18mm COM 20 METROS

| Descrição do Fornecedor | Quantidade | Unidade de Medida | Unitário Proposto |
|--|------------|-------------------|-------------------|
| FITA ISOLANTE (tipo 3M) 18mm COM 20 METROS | 100,00 | Unidades | 7,80 |

Marca: 3M Fabricante: 3M Modelo:

Lote 131
TUBO DE AÇO GALVANIZADO 6 METROS 4"

Fornecedor: Galina & Lunardi LTDA-ME CNPJ/CPF: 02.805.614/0001-76

Email: Telefone:

Data/hora de envio 27/05/2024 08:05:14 Avaliação da proposta: Classificado

Descrição Comprador

131 - TUBO DE AÇO GALVANIZADO 6 METROS 4"

| Descrição do Fornecedor | Quantidade | Unidade de Medida | Unitário Proposto |
|-------------------------|------------|-------------------|-------------------|
| | | | |

TUBO DE AÇO GALVANIZADO 6 METROS 4" 12,00 Unidades 424,00

Marca: INCA METALICO

Fabricante: INCA METALICO

Modelo:

Lote 132

TUBO GALVANIZADO 6 METROS 3"

Fornecedor: Galina & Lunardi LTDA-ME

CNPJ/CPF: 02.805.614/0001-76

Email:

Telefone:

Data/hora de envio 27/05/2024 08:05:14

Avaliação da proposta: Classificado

Descrição Comprador

132 - TUBO GALVANIZADO 6 METROS 3"

Descrição do Fornecedor

Quantidade

Unidade de Medida

Unitário Proposto

TUBO GALVANIZADO 6 METROS 3"

50,00

Unidades

314,00

Marca: INCA METALICO

Fabricante: INCA METALICO

Modelo:

Lote 133

LUVA GALVANIZADA 4"

Fornecedor: Galina & Lunardi LTDA-ME

CNPJ/CPF: 02.805.614/0001-76

Email:

Telefone:

Data/hora de envio 27/05/2024 08:05:14

Avaliação da proposta: Classificado

Descrição Comprador

133 - LUVA GALVANIZADA 4"

Descrição do Fornecedor

Quantidade

Unidade de Medida

Unitário Proposto

LUVA GALVANIZADA 4"

12,00

Unidades

37,60

Marca: INCA METALICO

Fabricante: INCA METALICO

Modelo:

Lote 134

LUVA GALVANIZADA 3"

Fornecedor: TALENTOS D AGUA REPRESENTACAO PROJETOS ASSESSORIA LTDA

CNPJ/CPF: 24.419.445/0001-79

Email:

Telefone:

Data/hora de envio 24/05/2024 17:48:59

Avaliação da proposta: Classificado

Descrição Comprador

134 - LUVA GALVANIZADA 3"

Descrição do Fornecedor

Quantidade

Unidade de Medida

Unitário Proposto

LUVA GALVANIZADA 3"

50,00

Unidades

95,00

Marca: KA

Fabricante: KA

Modelo: KA

Fornecedor: Galina & Lunardi LTDA-ME

CNPJ/CPF: 02.805.614/0001-76

Email:

Telefone:

Data/hora de envio 27/05/2024 08:05:14

Avaliação da proposta: Classificado

Descrição Comprador

134 - LUVA GALVANIZADA 3"

| Descrição do Fornecedor | Quantidade | Unidade de Medida | Unitário Proposto |
|-------------------------|---------------------------|-------------------|-------------------|
| LUVA GALVANIZADA 3" | 50,00 | Unidades | 95,00 |
| Marca: INCA METALICO | Fabricante: INCA METALICO | Modelo: | |

968

**Lote 135
UNIÃO GALVANIZADA 4" POLEGADAS**

| | |
|--|-------------------------------------|
| Fornecedor: Galina & Lunardi LTDA-ME | CNPJ/CPF: 02.805.614/0001-76 |
| Email: | Telefone: |
| Data/hora de envio 27/05/2024 08:05:14 | Avaliação da proposta: Classificado |

Descrição Comprador

135 - UNIÃO GALVANIZADA 4" POLEGADAS

| Descrição do Fornecedor | Quantidade | Unidade de Medida | Unitário Proposto |
|--------------------------------|---------------------------|-------------------|-------------------|
| UNIÃO GALVANIZADA 4" POLEGADAS | 2,00 | Unidades | 409,00 |
| Marca: INCA METALICO | Fabricante: INCA METALICO | Modelo: | |

**Lote 136
UNIÃO GALVANIZADA 3" POLEGADAS**

| | |
|--|-------------------------------------|
| Fornecedor: TALENTOS D AGUA REPRESENTACAO PROJETOS ASSESSORIA LTDA | CNPJ/CPF: 24.419.445/0001-79 |
| Email: | Telefone: |
| Data/hora de envio 24/05/2024 17:48:59 | Avaliação da proposta: Classificado |

Descrição Comprador

136 - UNIÃO GALVANIZADA 3" POLEGADAS

| Descrição do Fornecedor | Quantidade | Unidade de Medida | Unitário Proposto |
|--------------------------------|----------------|-------------------|-------------------|
| UNIÃO GALVANIZADA 3" POLEGADAS | 10,00 | Unidades | 279,00 |
| Marca: KA | Fabricante: KA | Modelo: KA | |

| | |
|--|-------------------------------------|
| Fornecedor: Galina & Lunardi LTDA-ME | CNPJ/CPF: 02.805.614/0001-76 |
| Email: | Telefone: |
| Data/hora de envio 27/05/2024 08:05:14 | Avaliação da proposta: Classificado |

Descrição Comprador

136 - UNIÃO GALVANIZADA 3" POLEGADAS

| Descrição do Fornecedor | Quantidade | Unidade de Medida | Unitário Proposto |
|--------------------------------|---------------------------|-------------------|-------------------|
| UNIÃO GALVANIZADA 3" POLEGADAS | 10,00 | Unidades | 279,00 |
| Marca: INCA METALICO | Fabricante: INCA METALICO | Modelo: | |

**Lote 137
UNIÃO GALVANIZADA 2"**

| | |
|--|------------------------------|
| Fornecedor: TALENTOS D AGUA REPRESENTACAO PROJETOS ASSESSORIA LTDA | CNPJ/CPF: 24.419.445/0001-79 |
|--|------------------------------|

Email: _____ **Telefone:** _____

Data/hora de envio 24/05/2024 17:48:59 **Avaliação da proposta:** Classificado

Descrição Comprador
137 - UNIÃO GALVANIZADA 2"

| Descrição do Fornecedor | Quantidade | Unidade de Medida | Unitário Proposto |
|-------------------------|------------|-------------------|-------------------|
| UNIÃO GALVANIZADA 2" | 20,00 | Unidades | 108,25 |

Marca: KA **Fabricante:** KA **Modelo:** KA

969
68

Fornecedor: Galina & Lunardi LTDA-ME **CNPJ/CPF:** 02.805.614/0001-76

Email: _____ **Telefone:** _____

Data/hora de envio 27/05/2024 08:05:14 **Avaliação da proposta:** Classificado

Descrição Comprador
137 - UNIÃO GALVANIZADA 2"

| Descrição do Fornecedor | Quantidade | Unidade de Medida | Unitário Proposto |
|-------------------------|------------|-------------------|-------------------|
| UNIÃO GALVANIZADA 2" | 20,00 | Unidades | 108,00 |

Marca: INCA METALICO **Fabricante:** INCA METALICO **Modelo:** _____

Lote 138
UNIÃO GALVANIZADA 1½"

Fornecedor: TALENTOS D AGUA REPRESENTACAO PROJETOS ASSESSORIA LTDA **CNPJ/CPF:** 24.419.445/0001-79

Email: _____ **Telefone:** _____

Data/hora de envio 24/05/2024 17:48:59 **Avaliação da proposta:** Classificado

Descrição Comprador
138 - UNIÃO GALVANIZADA 1½"

| Descrição do Fornecedor | Quantidade | Unidade de Medida | Unitário Proposto |
|-------------------------|------------|-------------------|-------------------|
| UNIÃO GALVANIZADA 1½" | 10,00 | Unidades | 71,90 |

Marca: KA **Fabricante:** KA **Modelo:** KA

Fornecedor: Galina & Lunardi LTDA-ME **CNPJ/CPF:** 02.805.614/0001-76

Email: _____ **Telefone:** _____

Data/hora de envio 27/05/2024 08:05:14 **Avaliação da proposta:** Classificado

Descrição Comprador
138 - UNIÃO GALVANIZADA 1½"

| Descrição do Fornecedor | Quantidade | Unidade de Medida | Unitário Proposto |
|-------------------------|------------|-------------------|-------------------|
| UNIÃO GALVANIZADA 1½" | 10,00 | Unidades | 71,00 |

Marca: INCA METALICO **Fabricante:** INCA METALICO **Modelo:** _____

Lote 139
NIPLE DUPLO 4"

Fornecedor: Galina & Lunardi LTDA-ME **CNPJ/CPF:** 02.805.614/0001-76

Email: _____ **Telefone:** _____

Data/hora de envio 27/05/2024 08:05:14 **Avaliação da proposta:** Classificado

Descrição Comprador
139 - NIPLE DUPLO 4"

| Descrição do Fornecedor | Quantidade | Unidade de Medida | Unitário Proposto |
|-------------------------|------------|-------------------|-------------------|
| NIPLE DUPLO 4" | 30,00 | Unidades | 57,00 |

Marca: INCA METALICO **Fabricante:** INCA METALICO **Modelo:** _____

920
S

Lote 140
NIPLE DUPLO 3"

Fornecedor: Galina & Lunardi LTDA-ME **CNPJ/CPF:** 02.805.614/0001-76

Email: _____ **Telefone:** _____

Data/hora de envio 27/05/2024 08:05:14 **Avaliação da proposta:** Classificado

Descrição Comprador
140 - NIPLE DUPLO 3"

| Descrição do Fornecedor | Quantidade | Unidade de Medida | Unitário Proposto |
|-------------------------|------------|-------------------|-------------------|
| NIPLE DUPLO 3" | 10,00 | Unidades | 49,00 |

Marca: INCA METALICO **Fabricante:** INCA METALICO **Modelo:** _____

Lote 141
NIPLE DUPLO 2"

Fornecedor: TALENTOS D AGUA REPRESENTACAO PROJETOS ASSESSORIA LTDA **CNPJ/CPF:** 24.419.445/0001-79

Email: _____ **Telefone:** _____

Data/hora de envio 24/05/2024 17:48:59 **Avaliação da proposta:** Classificado

Descrição Comprador
141 - NIPLE DUPLO 2"

| Descrição do Fornecedor | Quantidade | Unidade de Medida | Unitário Proposto |
|-------------------------|------------|-------------------|-------------------|
| NIPLE DUPLO 2" | 20,00 | Unidades | 31,00 |

Marca: KA **Fabricante:** KA **Modelo:** KA

Fornecedor: Galina & Lunardi LTDA-ME **CNPJ/CPF:** 02.805.614/0001-76

Email: _____ **Telefone:** _____

Data/hora de envio 27/05/2024 08:05:14 **Avaliação da proposta:** Classificado

Descrição Comprador
141 - NIPLE DUPLO 2"

| Descrição do Fornecedor | Quantidade | Unidade de Medida | Unitário Proposto |
|-------------------------|------------|-------------------|-------------------|
| NIPLE DUPLO 2" | 20,00 | Unidades | 31,00 |

Marca: INCA METALICO **Fabricante:** INCA METALICO **Modelo:** _____

Lote 142
NIPLE DUPLO 1½"

Fornecedor: TALENTOS D AGUA REPRESENTACAO PROJETOS ASSESSORIA LTDA

CNPJ/CPF: 24.419.445/0001-79

Email:

Telefone:

Data/hora de envio 24/05/2024 17:48:59

Avaliação da proposta: Classificado

Descrição Comprador

142 - NIPLE DUPLO 1½"

| Descrição do Fornecedor | Quantidade | Unidade de Medida | Unitário Proposto |
|-------------------------|------------|-------------------|-------------------|
| NIPLE DUPLO 1½" | 10,00 | Unidades | 19,00 |

Marca: KA

Fabricante: KA

Modelo: KA

Fornecedor: Galina & Lunardi LTDA-ME

CNPJ/CPF: 02.805.614/0001-76

Email:

Telefone:

Data/hora de envio 27/05/2024 08:05:14

Avaliação da proposta: Classificado

Descrição Comprador

142 - NIPLE DUPLO 1½"

| Descrição do Fornecedor | Quantidade | Unidade de Medida | Unitário Proposto |
|-------------------------|------------|-------------------|-------------------|
| NIPLE DUPLO 1½" | 10,00 | Unidades | 19,00 |

Marca: INCA METALICO

Fabricante: INCA METALICO

Modelo:

Lote 143
LUVA GALVANIZADA 2"

Fornecedor: TALENTOS D AGUA REPRESENTACAO PROJETOS ASSESSORIA LTDA

CNPJ/CPF: 24.419.445/0001-79

Email:

Telefone:

Data/hora de envio 24/05/2024 17:48:59

Avaliação da proposta: Classificado

Descrição Comprador

143 - LUVA GALVANIZADA 2"

| Descrição do Fornecedor | Quantidade | Unidade de Medida | Unitário Proposto |
|-------------------------|------------|-------------------|-------------------|
| LUVA GALVANIZADA 2" | 30,00 | Unidades | 50,48 |

Marca: KA

Fabricante: KA

Modelo: KA

Fornecedor: Galina & Lunardi LTDA-ME

CNPJ/CPF: 02.805.614/0001-76

Email:

Telefone:

Data/hora de envio 27/05/2024 08:05:14

Avaliação da proposta: Classificado

Descrição Comprador

143 - LUVA GALVANIZADA 2"

| Descrição do Fornecedor | Quantidade | Unidade de Medida | Unitário Proposto |
|-------------------------|------------|-------------------|-------------------|
| LUVA GALVANIZADA 2" | 30,00 | Unidades | 50,40 |

Marca: INCA METALICO

Fabricante: INCA METALICO

Modelo:

Fornecedor: C. V. COMERCIO DE MATERIAIS DE CONSTRUCAO LTDA

CNPJ/CPF: 03.318.489/0001-32

Email:

Telefone:

Data/hora de envio 27/05/2024 08:35:23

Avaliação da proposta: Classificado

Descrição Comprador

143 - LUVA GALVANIZADA 2"

| Descrição do Fornecedor | Quantidade | Unidade de Medida | Unitário Proposto |
|-------------------------|-------------------------|------------------------------------|-------------------|
| LUVA GALVANIZADA 2" | 30,00 | Unidades | 50,48 |
| Marca: TUPY | Fabricante: TUPY | Modelo: LUVA GALVANIZADA 2" | |

Lote 144

LUVA GALVANIZADA 1½"

Fornecedor: TALENTOS D AGUA REPRESENTACAO PROJETOS ASSESSORIA LTDA

CNPJ/CPF: 24.419.445/0001-79

Email:

Telefone:

Data/hora de envio 24/05/2024 17:48:59

Avaliação da proposta: Classificado

Descrição Comprador

144 - LUVA GALVANIZADA 1½"

| Descrição do Fornecedor | Quantidade | Unidade de Medida | Unitário Proposto |
|-------------------------|-----------------------|-------------------|-------------------|
| LUVA GALVANIZADA 1½" | 20,00 | Unidades | 22,77 |
| Marca: KA | Fabricante: KA | Modelo: KA | |

Fornecedor: Galina & Lunardi LTDA-ME

CNPJ/CPF: 02.805.614/0001-76

Email:

Telefone:

Data/hora de envio 27/05/2024 08:05:14

Avaliação da proposta: Classificado

Descrição Comprador

144 - LUVA GALVANIZADA 1½"

| Descrição do Fornecedor | Quantidade | Unidade de Medida | Unitário Proposto |
|-----------------------------|----------------------------------|-------------------|-------------------|
| LUVA GALVANIZADA 1½" | 20,00 | Unidades | 22,20 |
| Marca: INCA METALICO | Fabricante: INCA METALICO | Modelo: | |

Lote 145

JOELHO GALVANIZADO 4"

Fornecedor: TALENTOS D AGUA REPRESENTACAO PROJETOS ASSESSORIA LTDA

CNPJ/CPF: 24.419.445/0001-79

Email:

Telefone:

Data/hora de envio 24/05/2024 17:48:59

Avaliação da proposta: Classificado

Descrição Comprador

145 - JOELHO GALVANIZADO 4"

| Descrição do Fornecedor | Quantidade | Unidade de Medida | Unitário Proposto |
|-------------------------|------------|-------------------|-------------------|
| JOELHO GALVANIZADO 4" | 10,00 | Unidades | 133,68 |

972
6

Marca: KA

Fabricante: KA

Modelo: KA

Fornecedor: Galina & Lunardi LTDA-ME

CNPJ/CPF: 02.805.614/0001-76

Email:

Telefone:

Data/hora de envio 27/05/2024 08:05:14

Avaliação da proposta: Classificado

Descrição Comprador

145 - JOELHO GALVANIZADO 4"

Descrição do Fornecedor

Quantidade

Unidade de Medida

Unitário Proposto

JOELHO GALVANIZADO 4"

10,00

Unidades

133,60

Marca: INCA METALICO

Fabricante: INCA METALICO

Modelo:

Lote 146

JOELHO GAVANIZADO 3"

Fornecedor: Galina & Lunardi LTDA-ME

CNPJ/CPF: 02.805.614/0001-76

Email:

Telefone:

Data/hora de envio 27/05/2024 08:05:14

Avaliação da proposta: Classificado

Descrição Comprador

146 - JOELHO GAVANIZADO 3"

Descrição do Fornecedor

Quantidade

Unidade de Medida

Unitário Proposto

JOELHO GAVANIZADO 3"

60,00

Unidades

77,00

Marca: INCA METALICO

Fabricante: INCA METALICO

Modelo:

Lote 147

JOELHO GALVANIZADO 2"

Fornecedor: TALENTOS D AGUA REPRESENTACAO PROJETOS ASSESSORIA LTDA

CNPJ/CPF: 24.419.445/0001-79

Email:

Telefone:

Data/hora de envio 24/05/2024 17:48:59

Avaliação da proposta: Classificado

Descrição Comprador

147 - JOELHO GALVANIZADO 2"

Descrição do Fornecedor

Quantidade

Unidade de Medida

Unitário Proposto

JOELHO GALVANIZADO 2"

10,00

Unidades

44,91

Marca: KA

Fabricante: KA

Modelo: KA

Fornecedor: Galina & Lunardi LTDA-ME

CNPJ/CPF: 02.805.614/0001-76

Email:

Telefone:

Data/hora de envio 27/05/2024 08:05:14

Avaliação da proposta: Classificado

Descrição Comprador

147 - JOELHO GALVANIZADO 2"

Descrição do Fornecedor

Quantidade

Unidade de Medida

Unitário Proposto

JOELHO GALVANIZADO 2"

10,00

Unidades

44,50

Marca: INCA METALICO

Fabricante: INCA METALICO

Modelo:

Lote 148
JOELHO GALVANIZADO 1½"

974
6

Fornecedor: TALENTOS D AGUA REPRESENTACAO PROJETOS
ASSESSORIA LTDA

CNPJ/CPF: 24.419.445/0001-79

Email:

Telefone:

Data/hora de envio 24/05/2024 17:48:59

Avaliação da proposta: Classificado

Descrição Comprador

148 - JOELHO GALVANIZADO 1½"

Descrição do Fornecedor

Quantidade

**Unidade de
Medida**

**Unitário
Proposto**

JOELHO GALVANIZADO 1½"

10,00

Unidades

22,58

Marca: KA

Fabricante: KA

Modelo: KA

Fornecedor: Galina & Lunardi LTDA-ME

CNPJ/CPF: 02.805.614/0001-76

Email:

Telefone:

Data/hora de envio 27/05/2024 08:05:14

Avaliação da proposta: Classificado

Descrição Comprador

148 - JOELHO GALVANIZADO 1½"

Descrição do Fornecedor

Quantidade

**Unidade de
Medida**

**Unitário
Proposto**

JOELHO GALVANIZADO 1½"

10,00

Unidades

22,50

Marca: INCA METALICO

Fabricante: INCA METALICO

Modelo:

Lote 149
LUVA DE REDUÇÃO GALVANIZADO 2.1½"

Fornecedor: TALENTOS D AGUA REPRESENTACAO PROJETOS
ASSESSORIA LTDA

CNPJ/CPF: 24.419.445/0001-79

Email:

Telefone:

Data/hora de envio 24/05/2024 17:48:59

Avaliação da proposta: Classificado

Descrição Comprador

149 - LUVA DE REDUÇÃO GALVANIZADO 2.1½"

Descrição do Fornecedor

Quantidade

**Unidade de
Medida**

**Unitário
Proposto**

LUVA DE REDUÇÃO GALVANIZADO 2.1½"

10,00

Unidades

54,09

Marca: KA

Fabricante: KA

Modelo: KA

Fornecedor: Galina & Lunardi LTDA-ME

CNPJ/CPF: 02.805.614/0001-76

Email:

Telefone:

Data/hora de envio 27/05/2024 08:05:14

Avaliação da proposta: Classificado

Descrição Comprador

149 - LUVA DE REDUÇÃO GALVANIZADO 2.1½"

Descrição do Fornecedor

Quantidade

**Unidade de
Medida**

**Unitário
Proposto**

LUVA DE REDUÇÃO GALVANIZADO 2.1½"

10,00

Unidades

54,00

Marca: INCA METALICO

Fabricante: INCA METALICO

Modelo:

Lote 150
TE GALVANIZADO 90° 4

Fornecedor: TALENTOS D AGUA REPRESENTACAO PROJETOS ASSESSORIA LTDA

CNPJ/CPF: 24.419.445/0001-79

Email:

Telefone:

Data/hora de envio 24/05/2024 17:48:59

Avaliação da proposta: Classificado

Descrição Comprador

150 - TE GALVANIZADO 90° 4

Descrição do Fornecedor

TE GALVANIZADO 90° 4

Quantidade

Unidade de Medida

Unitário Proposto

30,00

Unidades

232,73

Marca: KA

Fabricante: KA

Modelo: KA

Fornecedor: Galina & Lunardi LTDA-ME

CNPJ/CPF: 02.805.614/0001-76

Email:

Telefone:

Data/hora de envio 27/05/2024 08:05:14

Avaliação da proposta: Classificado

Descrição Comprador

150 - TE GALVANIZADO 90° 4

Descrição do Fornecedor

TE GALVANIZADO 90° 4

Quantidade

Unidade de Medida

Unitário Proposto

30,00

Unidades

233,00

Marca: INCA METALICO

Fabricante: INCA METALICO

Modelo:

Lote 151
TE GALVANIZADO 90° 3"

Fornecedor: TALENTOS D AGUA REPRESENTACAO PROJETOS ASSESSORIA LTDA

CNPJ/CPF: 24.419.445/0001-79

Email:

Telefone:

Data/hora de envio 24/05/2024 17:48:59

Avaliação da proposta: Classificado

Descrição Comprador

151 - TE GALVANIZADO 90° 3"

Descrição do Fornecedor

TE GALVANIZADO 90° 3"

Quantidade

Unidade de Medida

Unitário Proposto

10,00

Unidades

131,51

Marca: KA

Fabricante: KA

Modelo: KA

Fornecedor: Galina & Lunardi LTDA-ME

CNPJ/CPF: 02.805.614/0001-76

Email:

Telefone:

Data/hora de envio 27/05/2024 08:05:14

Avaliação da proposta: Classificado

Descrição Comprador

151 - TE GALVANIZADO 90° 3"

Descrição do Fornecedor

TE GALVANIZADO 90° 3"

Quantidade

Unidade de Medida

Unitário Proposto

10,00

Unidades

131,00

925
625

Marca: INCA METALICO

Fabricante: INCA METALICO

Modelo:

Lote 152
TE GALVANIZADO 90° 2"

Fornecedor: TALENTOS D AGUA REPRESENTACAO PROJETOS ASSESSORIA LTDA

CNPJ/CPF: 24.419.445/0001-79

Email:

Telefone:

Data/hora de envio 24/05/2024 17:48:59

Avaliação da proposta: Classificado

Descrição Comprador

152 - TE GALVANIZADO 90° 2"

Descrição do Fornecedor

TE GALVANIZADO 90° 2"

Quantidade

Unidade de Medida

Unitário Proposto

10,00

Unidades

50,98

Marca: KA

Fabricante: KA

Modelo: KA

Fornecedor: Galina & Lunardi LTDA-ME

CNPJ/CPF: 02.805.614/0001-76

Email:

Telefone:

Data/hora de envio 27/05/2024 08:05:14

Avaliação da proposta: Classificado

Descrição Comprador

152 - TE GALVANIZADO 90° 2"

Descrição do Fornecedor

TE GALVANIZADO 90° 2"

Quantidade

Unidade de Medida

Unitário Proposto

10,00

Unidades

50,90

Marca: INCA METALICO

Fabricante: INCA METALICO

Modelo:

Lote 153
TE GALVANIZADO 90° 1½"

Fornecedor: TALENTOS D AGUA REPRESENTACAO PROJETOS ASSESSORIA LTDA

CNPJ/CPF: 24.419.445/0001-79

Email:

Telefone:

Data/hora de envio 24/05/2024 17:48:59

Avaliação da proposta: Classificado

Descrição Comprador

153 - TE GALVANIZADO 90° 1½"

Descrição do Fornecedor

TE GALVANIZADO 90° 1½"

Quantidade

Unidade de Medida

Unitário Proposto

60,00

Unidades

32,19

Marca: KA

Fabricante: KA

Modelo: KA

Fornecedor: Galina & Lunardi LTDA-ME

CNPJ/CPF: 02.805.614/0001-76

Email:

Telefone:

Data/hora de envio 27/05/2024 08:05:14

Avaliação da proposta: Classificado

Descrição Comprador

153 - TE GALVANIZADO 90° 1½"

Descrição do Fornecedor

TE GALVANIZADO 90° 1½"

Quantidade

Unidade de Medida

Unitário Proposto

60,00

Unidades

32,00

976
6

Marca: INCA METALICO

Fabricante: INCA METALICO

Modelo:

Lote 154
VALVULA DE RETENÇÃO HORIZONTAL 4"

Fornecedor: Galina & Lunardi LTDA-ME

CNPJ/CPF: 02.805.614/0001-76

Email:

Telefone:

Data/hora de envio 27/05/2024 08:05:14

Avaliação da proposta: Classificado

Descrição Comprador

154 - VALVULA DE RETENÇÃO HORIZONTAL 4"

Descrição do Fornecedor

Quantidade

Unidade de Medida

Unitário Proposto

VALVULA DE RETENÇÃO HORIZONTAL 4"

8,00

Unidades

779,00

Marca: INCA METALICO

Fabricante: INCA METALICO

Modelo:

Lote 155
VALVULA DE RETENÇÃO HORIZONTAL 3"

Fornecedor: TALENTOS D AGUA REPRESENTACAO PROJETOS ASSESSORIA LTDA

CNPJ/CPF: 24.419.445/0001-79

Email:

Telefone:

Data/hora de envio 24/05/2024 17:48:59

Avaliação da proposta: Classificado

Descrição Comprador

155 - VALVULA DE RETENÇÃO HORIZONTAL 3"

Descrição do Fornecedor

Quantidade

Unidade de Medida

Unitário Proposto

VALVULA DE RETENÇÃO HORIZONTAL 3"

10,00

Unidades

502,86

Marca: REMADI

Fabricante: REMADI

Modelo: REMADI

Fornecedor: Galina & Lunardi LTDA-ME

CNPJ/CPF: 02.805.614/0001-76

Email:

Telefone:

Data/hora de envio 27/05/2024 08:05:14

Avaliação da proposta: Classificado

Descrição Comprador

155 - VALVULA DE RETENÇÃO HORIZONTAL 3"

Descrição do Fornecedor

Quantidade

Unidade de Medida

Unitário Proposto

VALVULA DE RETENÇÃO HORIZONTAL 3"

10,00

Unidades

502,00

Marca: INCA METALICO

Fabricante: INCA METALICO

Modelo:

Lote 156
VALVULA DE RETENÇÃO HORIZONTAL 2"

Fornecedor: TALENTOS D AGUA REPRESENTACAO PROJETOS ASSESSORIA LTDA

CNPJ/CPF: 24.419.445/0001-79

Email:

Telefone:

Data/hora de envio 24/05/2024 17:48:59

Avaliação da proposta: Classificado

Descrição Comprador

156 - VALVULA DE RETENÇÃO HORIZONTAL 2"

| Descrição do Fornecedor | Quantidade | Unidade de Medida | Unitário Proposto |
|-----------------------------------|--------------------|-------------------|-------------------|
| VALVULA DE RETENÇÃO HORIZONTAL 2" | 10,00 | Unidades | 364,35 |
| Marca: REMADI | Fabricante: REMADI | Modelo: REMADI | |

Fornecedor: Galina & Lunardi LTDA-ME

CNPJ/CPF: 02.805.614/0001-76

Email:

Telefone:

Data/hora de envio 27/05/2024 08:05:14

Avaliação da proposta: Classificado

Descrição Comprador

156 - VALVULA DE RETENÇÃO HORIZONTAL 2"

| Descrição do Fornecedor | Quantidade | Unidade de Medida | Unitário Proposto |
|-----------------------------------|---------------------------|-------------------|-------------------|
| VALVULA DE RETENÇÃO HORIZONTAL 2" | 10,00 | Unidades | 364,00 |
| Marca: INCA METALICO | Fabricante: INCA METALICO | Modelo: | |

Lote 157

VALVULA DE RETENÇÃO HORIZONTAL 1½"

Fornecedor: TALENTOS D AGUA REPRESENTACAO PROJETOS ASSESSORIA LTDA

CNPJ/CPF: 24.419.445/0001-79

Email:

Telefone:

Data/hora de envio 24/05/2024 17:48:59

Avaliação da proposta: Classificado

Descrição Comprador

157 - VALVULA DE RETENÇÃO HORIZONTAL 1½"

| Descrição do Fornecedor | Quantidade | Unidade de Medida | Unitário Proposto |
|------------------------------------|--------------------|-------------------|-------------------|
| VALVULA DE RETENÇÃO HORIZONTAL 1½" | 8,00 | Unidades | 159,00 |
| Marca: REMADI | Fabricante: REMADI | Modelo: REMADI | |

Fornecedor: Galina & Lunardi LTDA-ME

CNPJ/CPF: 02.805.614/0001-76

Email:

Telefone:

Data/hora de envio 27/05/2024 08:05:14

Avaliação da proposta: Classificado

Descrição Comprador

157 - VALVULA DE RETENÇÃO HORIZONTAL 1½"

| Descrição do Fornecedor | Quantidade | Unidade de Medida | Unitário Proposto |
|------------------------------------|---------------------------|-------------------|-------------------|
| VALVULA DE RETENÇÃO HORIZONTAL 1½" | 8,00 | Unidades | 159,00 |
| Marca: INCA METALICO | Fabricante: INCA METALICO | Modelo: | |

Lote 158

CABO DE AÇO 5/16, ENCAPADO

Fornecedor: Galina & Lunardi LTDA-ME

CNPJ/CPF: 02.805.614/0001-76

Email:

Telefone:

Data/hora de envio 27/05/2024 08:05:14

Avaliação da proposta: Classificado

Descrição Comprador

158 - CABO DE AÇO 5/16, ENCAPADO

| Descrição do Fornecedor | Quantidade | Unidade de Medida | Unitário Proposto |
|----------------------------|---------------------------|-------------------|-------------------|
| CABO DE AÇO 5/16, ENCAPADO | 1.000,00 | Metros | 11,70 |
| Marca: INCA METALICO | Fabricante: INCA METALICO | Modelo: | |

Lote 159

CABO DE AÇO 2/4 ENCAPADO

Fornecedor: Galina & Lunardi LTDA-ME

CNPJ/CPF: 02.805.614/0001-76

Email:

Telefone:

Data/hora de envio 27/05/2024 08:05:14

Avaliação da proposta: Classificado

Descrição Comprador

159 - CABO DE AÇO 2/4 ENCAPADO

| Descrição do Fornecedor | Quantidade | Unidade de Medida | Unitário Proposto |
|--------------------------|---------------------------|-------------------|-------------------|
| CABO DE AÇO 2/4 ENCAPADO | 1.000,00 | Metros | 8,40 |
| Marca: INCA METALICO | Fabricante: INCA METALICO | Modelo: | |

Lote 160

CABO DE AÇO 3/8

Fornecedor: Galina & Lunardi LTDA-ME

CNPJ/CPF: 02.805.614/0001-76

Email:

Telefone:

Data/hora de envio 27/05/2024 08:05:14

Avaliação da proposta: Classificado

Descrição Comprador

160 - CABO DE AÇO 3/8

| Descrição do Fornecedor | Quantidade | Unidade de Medida | Unitário Proposto |
|-------------------------|---------------------------|-------------------|-------------------|
| CABO DE AÇO 3/8 | 1.000,00 | Metros | 15,45 |
| Marca: INCA METALICO | Fabricante: INCA METALICO | Modelo: | |

Lote 161

LACRE ANTI-FRAUDE PARA HIDRÔMETRO 1/2

Fornecedor: Galina & Lunardi LTDA-ME

CNPJ/CPF: 02.805.614/0001-76

Email:

Telefone:

Data/hora de envio 27/05/2024 08:05:14

Avaliação da proposta: Classificado

Descrição Comprador

161 - LACRE ANTI-FRAUDE PARA HIDRÔMETRO 1/2

| Descrição do Fornecedor | Quantidade | Unidade de Medida | Unitário Proposto |
|---------------------------------------|-------------------------|-------------------|-------------------|
| LACRE ANTI-FRAUDE PARA HIDRÔMETRO 1/2 | 17.000,00 | Unidades | 0,91 |
| Marca: HIDRAUCONEX | Fabricante: HIDRAUCONEX | Modelo: | |

Lote 162

[COTA AMPLA CONCORRÊNCIA] - HIDRÔMETRO UNIJATO 1/2 COM KIT CONEXÃO

Fornecedor: RENOVA MEDIÇÃO LTDA

CNPJ/CPF: 28.470.827/0001-88

Email:

Telefone:

Data/hora de envio 24/05/2024 11:19:39

Avaliação da proposta: Classificado

Descrição Comprador

162 - [COTA AMPLA CONCORRÊNCIA] - HIDRÔMETRO UNIJATO 1/2 COM KIT CONEXÃO

Descrição do Fornecedor

Quantidade

Unidade de Medida

Unitário Proposto

[COTA AMPLA CONCORRÊNCIA] - HIDRÔMETRO UNIJATO 1/2 COM KIT CONEXÃO

1.500,00

Unidades

146,50

Marca: RENOVA

Fabricante: RENOVA MEDIÇÃO

Modelo: UR-1,5

Fornecedor: Galina & Lunardi LTDA-ME

CNPJ/CPF: 02.805.614/0001-76

Email:

Telefone:

Data/hora de envio 27/05/2024 08:05:14

Avaliação da proposta: Classificado

Descrição Comprador

162 - [COTA AMPLA CONCORRÊNCIA] - HIDRÔMETRO UNIJATO 1/2 COM KIT CONEXÃO

Descrição do Fornecedor

Quantidade

Unidade de Medida

Unitário Proposto

[COTA AMPLA CONCORRÊNCIA] - HIDRÔMETRO UNIJATO 1/2 COM KIT CONEXÃO

1.500,00

Unidades

146,00

Marca: HIDRAUCONEX

Fabricante: HIDRAUCONEX

Modelo:

Fornecedor: C. V. COMERCIO DE MATERIAIS DE CONSTRUCAO LTDA

CNPJ/CPF: 03.318.489/0001-32

Email:

Telefone:

Data/hora de envio 27/05/2024 08:35:23

Avaliação da proposta: Classificado

Descrição Comprador

162 - [COTA AMPLA CONCORRÊNCIA] - HIDRÔMETRO UNIJATO 1/2 COM KIT CONEXÃO

Descrição do Fornecedor

Quantidade

Unidade de Medida

Unitário Proposto

[COTA AMPLA CONCORRÊNCIA] - HIDRÔMETRO UNIJATO 1/2 COM KIT CONEXÃO

1.500,00

Unidades

146,52

Marca: HIDROMETER

Fabricante: HIDROMETER

Modelo: HIDRÔMETRO UNIJATO 1/2 COM KIT CONEXÃO

Lote 163

[COTA RESERVADA ME/EPP] - HIDRÔMETRO UNIJATO 1/2 COM KIT CONEXÃO

Fornecedor: RENOVAR MEDIÇÃO LTDA

CNPJ/CPF: 37.867.716/0001-09

Email:

Telefone:

Data/hora de envio 24/05/2024 13:46:34

Avaliação da proposta: Classificado

Descrição Comprador

163 - [COTA RESERVADA ME/EPP] - HIDRÔMETRO UNIJATO 1/2 COM KIT CONEXÃO

Descrição do Fornecedor

Quantidade

Unidade de Medida

Unitário Proposto

[COTA RESERVADA ME/EPP] - HIDRÔMETRO UNIJATO 1/2 COM KIT CONEXÃO

500,00

Unidades

146,50

Marca: RENOVA

Fabricante: RENOVA MEDIÇÃO LTDA

Modelo: UR-1,5

Fornecedor: COMERCIAL DADIVA LTDA **CNPJ/CPF:** 50.365.029/0001-45

Email: **Telefone:**

Data/hora de envio 24/05/2024 16:55:37 **Avaliação da proposta:** Classificado

Descrição Comprador

163 - [COTA RESERVADA ME/EPP] - HIDRÔMETRO UNIJATO 1/2 COM KIT CONEXÃO

| Descrição do Fornecedor | Quantidade | Unidade de Medida | Unitário Proposto |
|--|------------|-------------------|-------------------|
| [COTA RESERVADA ME/EPP] - HIDRÔMETRO UNIJATO 1/2 COM KIT CONEXÃO | 500,00 | Unidades | 146,00 |

Marca: Renova **Fabricante:** Renova **Modelo:** UR-1.5XDN15X115mm

Fornecedor: Galina & Lunardi LTDA-ME **CNPJ/CPF:** 02.805.614/0001-76

Email: **Telefone:**

Data/hora de envio 27/05/2024 08:05:14 **Avaliação da proposta:** Classificado

Descrição Comprador

163 - [COTA RESERVADA ME/EPP] - HIDRÔMETRO UNIJATO 1/2 COM KIT CONEXÃO

| Descrição do Fornecedor | Quantidade | Unidade de Medida | Unitário Proposto |
|--|------------|-------------------|-------------------|
| [COTA RESERVADA ME/EPP] - HIDRÔMETRO UNIJATO 1/2 COM KIT CONEXÃO | 500,00 | Unidades | 146,00 |

Marca: HIDRAUCONEX **Fabricante:** HIDRAUCONEX **Modelo:**

Fornecedor: C. V. COMERCIO DE MATERIAIS DE CONSTRUCAO LTDA **CNPJ/CPF:** 03.318.489/0001-32

Email: **Telefone:**

Data/hora de envio 27/05/2024 08:35:23 **Avaliação da proposta:** Classificado

Descrição Comprador

163 - [COTA RESERVADA ME/EPP] - HIDRÔMETRO UNIJATO 1/2 COM KIT CONEXÃO

| Descrição do Fornecedor | Quantidade | Unidade de Medida | Unitário Proposto |
|--|------------|-------------------|-------------------|
| [COTA RESERVADA ME/EPP] - HIDRÔMETRO UNIJATO 1/2 COM KIT CONEXÃO | 500,00 | Unidades | 146,52 |

Marca: HIDROMETER **Fabricante:** HIDROMETER **Modelo:** HIDRÔMETRO UNIJATO 1/2 COM KIT CONEXÃO

Lote 164
[COTA AMPLA CONCORRÊNCIA] - CAIXA PLÁSTICA PARA 1 HIDRÔMETRO

Fornecedor: Galina & Lunardi LTDA-ME **CNPJ/CPF:** 02.805.614/0001-76

Email: **Telefone:**

Data/hora de envio 27/05/2024 08:05:14 **Avaliação da proposta:** Classificado

Descrição Comprador

164 - [COTA AMPLA CONCORRÊNCIA] - CAIXA PLÁSTICA PARA 1 HIDRÔMETRO

| Descrição do Fornecedor | Quantidade | Unidade de Medida | Unitário Proposto |
|--|------------|-------------------|-------------------|
| [COTA AMPLA CONCORRÊNCIA] - CAIXA PLÁSTICA PARA 1 HIDRÔMETRO | 1.500,00 | Unidades | 60,00 |

Marca: DOAL PLASTIC **Fabricante:** DOAL PLASTIC **Modelo:**

983
R

Proposta Readequada

Dados Gerais

Ente Público
Prefeitura Municipal de Itinga do Maranhão

Nº Processo
06002/2024

Nº Pregão
013/2024

Dados do Fornecedor

CNPJ
02.805.614/0001-76

Razão Social
Galina & Lunardi LTDA-ME

Nome Fantasia
Galina & Lunardi LTDA-ME

CEP
65939-000

Endereço
Avenida Presidente Médice, 955

Bairro
Centro

Cidade / UF
Itinga do Maranhão / MA

Nome Representante
Moacir Lunardi

Cargo
Administrador

E-mail
eficientelicitacao@gmail.com

Telefone
(96) 99172-8801

ME/EPP/COOP
Sim

Envio da Proposta
27/05/2024 08:05:14

Documentos

Link

[Cartão CNPJ](#)

[Contrato Social / Estatuto - Ato Constitutivo](#)

[Documento de Identificação do Responsável Legal](#)

[00 Readequada.pdf](#)

[01 assinado_20240523155309_Contrato_MAP2413845325.pdf](#)

[02 RG E CPF DULCE.pdf](#)

[02 RG MOACIR LUNARDI.pdf](#)

[03 CNPJ.pdf](#)

[04 SINTEGRA MA.pdf](#)

[05 CND RECEITA FEDERAL.pdf](#)

[06 CND NEGATIVA DE DEBITOS ESTADO.pdf](#)

[07 CND NEGATIVA DE DIVIDA ATIVA ESTADO.pdf](#)

[08 CND NEGATIVA DE DEBITOS MUNICIPAIS.pdf](#)

[08 CND NEGATIVA DE DIVIDA ATIVA MUNICIPAIS.pdf](#)

[09 CND TRABALHISTA.pdf](#)

[10 CND FGTS.pdf](#)

[11 assinado_20240523161854_Balanco_MAF2400978529_2023.pdf](#)

[12 assinado_20240524080321_Balanco_MAF2400978505_2022.pdf](#)

[13 CND DE FAENCIA.pdf](#)

Lotes e Itens

Lote 1 - CIMENTO 50KG

Item - Descrição

1 - CIMENTO 50KG

Marcas: POTY

Quantidade Unitário Referência Unitário Final

150,00

44,85

RS 44,00

Fabricante: POTY

Modelo:

Lote 2 - AREIA LAVADA**Item - Descrição**

2 - AREIA LAVADA

| Quantidade | Unitário | Referência | Unitário Final |
|------------|----------|------------|----------------|
| 50,00 | 127,00 | | RS 127,00 |

Marca: AREAL

Fabricante: AREAL

Modelo:

Lote 3 - SEIXO DE 3 - 6 MM**Item - Descrição**

3 - SEIXO DE 3 - 6 MM

| Quantidade | Unitário | Referência | Unitário Final |
|------------|----------|------------|----------------|
| 40,00 | 164,40 | | RS 164,40 |

Marca: SEIXO

Fabricante: SEIXO

Modelo:

Lote 4 - VERGALHÃO 16mm 5/8**Item - Descrição**

4 - VERGALHÃO 16mm 5/8

| Quantidade | Unitário | Referência | Unitário Final |
|------------|----------|------------|----------------|
| 20,00 | 159,31 | | RS 159,30 |

Marca: GERDAU

Fabricante: GERDAU

Modelo:

Lote 5 - VERGALHÃO 10mm 3/8**Item - Descrição**

5 - VERGALHÃO 10mm 3/8

| Quantidade | Unitário | Referência | Unitário Final |
|------------|----------|------------|----------------|
| 20,00 | 56,00 | | RS 56,00 |

Marca: GERDAU

Fabricante: GERDAU

Modelo:

Lote 6 - VERGALHÃO Ca660 4.2**Item - Descrição**

6 - VERGALHÃO Ca660 4.2

| Quantidade | Unitário | Referência | Unitário Final |
|------------|----------|------------|----------------|
| 20,00 | 10,40 | | RS 10,00 |

Marca: GERDAU

Fabricante: GERDAU

Modelo:

Lote 8 - TELHA TIPO BRASILT**Item - Descrição**

8 - TELHA TIPO BRASILT

| Quantidade | Unitário | Referência | Unitário Final |
|------------|----------|------------|----------------|
| 100,00 | 24,43 | | RS 24,20 |

Marca: BRASILT

Fabricante: BRASILT

Modelo:

Lote 9 - TELHA PLAN 44X15.5**Item - Descrição**

9 - TELHA PLAN 44X15.5

| Quantidade | Unitário | Referência | Unitário Final |
|------------|----------|------------|----------------|
| 3.000,00 | 2,25 | | RS 2,25 |

Marca: CERAMICA

Fabricante: CERAMICA

Modelo:

Lote 10 - BLOCO CERÂMICO 6 FUIROS**Item - Descrição**

10 - BLOCO CERÂMICO 6 FUIROS

| Quantidade | Unitário | Referência | Unitário Final |
|------------|----------|------------|----------------|
| 4.000,00 | 1,44 | | RS 1,44 |

Marca: CERAMICA

Fabricante: CERAMICA

Modelo:

Lote 12 - TINTA ESMALTE SINTETICO VERDE 18 LITROS**Item - Descrição**

12 - TINTA ESMALTE SINTETICO VERDE 18 LITROS

| Quantidade | Unitário | Referência | Unitário Final |
|------------|----------|------------|----------------|
| 30,00 | 551,14 | | RS 549,00 |

Marca: VELOZ

Fabricante: VELOZ

Modelo:

Lote 21 - TUBO PVC 6 METROS 50mm**Item - Descrição**

21 - TUBO PVC 6 METROS 50mm

| Quantidade | Unitário | Referência | Unitário Final |
|------------|----------|------------|----------------|
| 60,00 | 123,59 | | RS 54,49 |

Marca: KRONA

Fabricante: KRONA

Modelo:

985
9

Lote 47 - JOELHO SOLDÁVEL TLR PVC 25X¾

| Item - Descrição | Quantidade | Unitário | Referência | Unitário Final |
|-----------------------------------|------------|----------|------------|----------------|
| 47 - JOELHO SOLDÁVEL TLR PVC 25X¾ | 50,00 | 1,77 | | RS 0,99 |
| Marca: KRONA | | | Modelo: | |

Lote 50 - JOELHO SOLDÁVEL PVC 110mm

| Item - Descrição | Quantidade | Unitário | Referência | Unitário Final |
|--------------------------------|------------|----------|------------|----------------|
| 50 - JOELHO SOLDÁVEL PVC 110mm | 50,00 | 179,77 | | RS 137,10 |
| Marca: KRONA | | | Modelo: | |

Lote 59 - JOELHO SOLDÁVEL PVC 25mm

| Item - Descrição | Quantidade | Unitário | Referência | Unitário Final |
|-------------------------------|------------|----------|------------|----------------|
| 59 - JOELHO SOLDÁVEL PVC 25mm | 200,00 | 1,58 | | RS 0,59 |
| Marca: KRONA | | | Modelo: | |

Lote 64 - LUVA DE CORRER SOLDÁVEL PVC 150mm

| Item - Descrição | Quantidade | Unitário | Referência | Unitário Final |
|--|------------|----------|------------|----------------|
| 64 - LUVA DE CORRER SOLDÁVEL PVC 150mm | 30,00 | 63,00 | | RS 39,99 |
| Marca: KRONA | | | Modelo: | |

Lote 65 - LUVA DE CORRER SOLDÁVEL PVC 140mm

| Item - Descrição | Quantidade | Unitário | Referência | Unitário Final |
|--|------------|----------|------------|----------------|
| 65 - LUVA DE CORRER SOLDÁVEL PVC 140mm | 50,00 | 138,50 | | RS 79,89 |
| Marca: KRONA | | | Modelo: | |

Lote 83 - LUVA SOLDÁVEL PVC 25mm

| Item - Descrição | Quantidade | Unitário | Referência | Unitário Final |
|-----------------------------|------------|----------|------------|----------------|
| 83 - LUVA SOLDÁVEL PVC 25mm | 120,00 | 1,21 | | RS 0,39 |
| Marca: KRONA | | | Modelo: | |

Lote 84 - LUVA SOLDÁVEL PVC 20mm

| Item - Descrição | Quantidade | Unitário | Referência | Unitário Final |
|-----------------------------|------------|----------|------------|----------------|
| 84 - LUVA SOLDÁVEL PVC 20mm | 2.000,00 | 1,00 | | RS 0,38 |
| Marca: KRONA | | | Modelo: | |

Lote 85 - LUVA UNIÃO SOLDÁVEL PVC 30mm

| Item - Descrição | Quantidade | Unitário | Referência | Unitário Final |
|-----------------------------------|------------|----------|------------|----------------|
| 85 - LUVA UNIÃO SOLDÁVEL PVC 30mm | 60,00 | 10,90 | | RS 6,99 |
| Marca: KRONA | | | Modelo: | |

Lote 100 - TE SOLDÁVEL PVC 32mm

| Item - Descrição | Quantidade | Unitário | Referência | Unitário Final |
|----------------------------|------------|----------|------------|----------------|
| 100 - TE SOLDÁVEL PVC 32mm | 80,00 | 3,74 | | RS 1,49 |
| Marca: KRONA | | | Modelo: | |

Lote 101 - TE SOLDÁVEL PVC 25mm

| Item - Descrição | Quantidade | Unitário | Referência | Unitário Final |
|----------------------------|------------|----------|------------|----------------|
| 101 - TE SOLDÁVEL PVC 25mm | 20,00 | 1,38 | | RS 0,71 |
| Marca: KRONA | | | Modelo: | |

986
B

Lote 102 - TE SOLDÁVEL PVC 20mm

| Item - Descrição | Quantidade | Unitário Referência | Unitário Final |
|----------------------------|-------------------|---------------------|----------------|
| 102 - TE SOLDÁVEL PVC 20mm | 60,00 | 0,70 | RS 0,37 |
| Marca: KRONA | Fabricante: KRONA | Modelo: | |

Lote 114 - [COTA RESERVADA ME/EPP] - REGISTRO DE GAVETA FERRO FUNDIDO 150mm

| Item - Descrição | Quantidade | Unitário Referência | Unitário Final |
|--|-------------------|---------------------|----------------|
| 114 - [COTA RESERVADA ME/EPP] - REGISTRO DE GAVETA FERRO FUNDIDO 150mm | 12,00 | 1.901,50 | RS 1.089,90 |
| Marca: KRONA | Fabricante: KRONA | Modelo: | |

Lote 115 - REGISTRO DE GAVETA FERRO FUNDIDO 110mm

| Item - Descrição | Quantidade | Unitário Referência | Unitário Final |
|--|-------------------|---------------------|----------------|
| 115 - REGISTRO DE GAVETA FERRO FUNDIDO 110mm | 20,00 | 1.431,00 | RS 1.419,90 |
| Marca: KRONA | Fabricante: KRONA | Modelo: | |

Lote 116 - REGISTRO DE GAVETA FERRO FUNDIDO 80mm

| Item - Descrição | Quantidade | Unitário Referência | Unitário Final |
|---|-------------------|---------------------|----------------|
| 116 - REGISTRO DE GAVETA FERRO FUNDIDO 80mm | 20,00 | 1.199,00 | RS 1.197,99 |
| Marca: KRONA | Fabricante: KRONA | Modelo: | |

Lote 117 - REGISTRO DE GAVETA FERRO FUNDIDO 75mm

| Item - Descrição | Quantidade | Unitário Referência | Unitário Final |
|---|-------------------|---------------------|----------------|
| 117 - REGISTRO DE GAVETA FERRO FUNDIDO 75mm | 40,00 | 472,69 | RS 471,99 |
| Marca: KRONA | Fabricante: KRONA | Modelo: | |

Lote 118 - REGISTRO DE GAVETA FERRO FUNDIDO 60mm

| Item - Descrição | Quantidade | Unitário Referência | Unitário Final |
|---|-------------------|---------------------|----------------|
| 118 - REGISTRO DE GAVETA FERRO FUNDIDO 60mm | 20,00 | 769,00 | RS 768,99 |
| Marca: KRONA | Fabricante: KRONA | Modelo: | |

Lote 122 - LÂMPADA DE LED 15W

| Item - Descrição | Quantidade | Unitário Referência | Unitário Final |
|--------------------------|-------------------|---------------------|----------------|
| 122 - LÂMPADA DE LED 15W | 30,00 | 9,33 | RS 9,30 |
| Marca: AVANT | Fabricante: AVANT | Modelo: | |

Lote 123 - CHAVE DE GRIFO 36"

| Item - Descrição | Quantidade | Unitário Referência | Unitário Final |
|--------------------------|------------------|---------------------|----------------|
| 123 - CHAVE DE GRIFO 36" | 2,00 | 246,55 | RS 246,00 |
| Marca: NOLL | Fabricante: NOLL | Modelo: | |

Lote 124 - CHAVE DE GRIFO 48"

| Item - Descrição | Quantidade | Unitário Referência | Unitário Final |
|--------------------------|------------------|---------------------|----------------|
| 124 - CHAVE DE GRIFO 48" | 2,00 | 1.062,95 | RS 589,09 |
| Marca: NOLL | Fabricante: NOLL | Modelo: | |

Lote 125 - ALICATE DE PRESSÃO

| Item - Descrição | Quantidade | Unitário Referência | Unitário Final |
|--------------------------|------------------|---------------------|----------------|
| 125 - ALICATE DE PRESSÃO | 10,00 | 59,60 | RS 59,60 |
| Marca: NOLL | Fabricante: NOLL | Modelo: | |

987
68

Lote 126 - MOITÃO PARA 3 TONELADAS

| Item - Descrição | Quantidade | Unitário | Referência | Unitário Final |
|-------------------------------|------------|-------------------|------------|----------------|
| 126 - MOITÃO PARA 3 TONELADAS | 1,00 | 1.460,20 | | RS 1.458,99 |
| Marca: STILL | | Fabricante: STILL | Modelo: | |

Lote 127 - ROÇADEIRA MÍNIMA 42,7CC

| Item - Descrição | Quantidade | Unitário | Referência | Unitário Final |
|-------------------------------|------------|-------------------|------------|----------------|
| 127 - ROÇADEIRA MÍNIMA 42,7CC | 1,00 | 1.320,81 | | RS 1.318,99 |
| Marca: STILL | | Fabricante: STILL | Modelo: | |

Lote 128 - JOGO DE CHAVES COMBINADA DE 7mm A 32mm

| Item - Descrição | Quantidade | Unitário | Referência | Unitário Final |
|--|------------|---------------------------|------------|----------------|
| 128 - JOGO DE CHAVES COMBINADA DE 7mm A 32mm | 2,00 | 612,90 | | RS 612,00 |
| Marca: INCA METALICO | | Fabricante: INCA METALICO | Modelo: | |

Lote 131 - TUBO DE AÇO GALVANIZADO 6 METROS 4"

| Item - Descrição | Quantidade | Unitário | Referência | Unitário Final |
|---|------------|---------------------------|------------|----------------|
| 131 - TUBO DE AÇO GALVANIZADO 6 METROS 4" | 12,00 | 424,64 | | RS 422,99 |
| Marca: INCA METALICO | | Fabricante: INCA METALICO | Modelo: | |

Lote 132 - TUBO GALVANIZADO 6 METROS 3"

| Item - Descrição | Quantidade | Unitário | Referência | Unitário Final |
|------------------------------------|------------|---------------------------|------------|----------------|
| 132 - TUBO GALVANIZADO 6 METROS 3" | 50,00 | 314,12 | | RS 313,90 |
| Marca: INCA METALICO | | Fabricante: INCA METALICO | Modelo: | |

Lote 133 - LUVA GALVANIZADA 4"

| Item - Descrição | Quantidade | Unitário | Referência | Unitário Final |
|---------------------------|------------|---------------------------|------------|----------------|
| 133 - LUVA GALVANIZADA 4" | 12,00 | 37,64 | | RS 37,59 |
| Marca: INCA METALICO | | Fabricante: INCA METALICO | Modelo: | |

Lote 134 - LUVA GALVANIZADA 3"

| Item - Descrição | Quantidade | Unitário | Referência | Unitário Final |
|---------------------------|------------|---------------------------|------------|----------------|
| 134 - LUVA GALVANIZADA 3" | 50,00 | 95,00 | | RS 51,19 |
| Marca: INCA METALICO | | Fabricante: INCA METALICO | Modelo: | |

Lote 135 - UNIÃO GALVANIZADA 4" POLEGADAS

| Item - Descrição | Quantidade | Unitário | Referência | Unitário Final |
|--------------------------------------|------------|---------------------------|------------|----------------|
| 135 - UNIÃO GALVANIZADA 4" POLEGADAS | 2,00 | 409,14 | | RS 409,00 |
| Marca: INCA METALICO | | Fabricante: INCA METALICO | Modelo: | |

Lote 136 - UNIÃO GALVANIZADA 3" POLEGADAS

| Item - Descrição | Quantidade | Unitário | Referência | Unitário Final |
|--------------------------------------|------------|---------------------------|------------|----------------|
| 136 - UNIÃO GALVANIZADA 3" POLEGADAS | 10,00 | 279,00 | | RS 151,99 |
| Marca: INCA METALICO | | Fabricante: INCA METALICO | Modelo: | |

Lote 137 - UNIÃO GALVANIZADA 2"

| Item - Descrição | Quantidade | Unitário | Referência | Unitário Final |
|----------------------------|------------|---------------------------|------------|----------------|
| 137 - UNIÃO GALVANIZADA 2" | 20,00 | 108,25 | | RS 57,99 |
| Marca: INCA METALICO | | Fabricante: INCA METALICO | Modelo: | |

888
8

Lote 138 - UNIÃO GALVANIZADA 1½"

| Item - Descrição | Quantidade | Unitário | Referência | Unitário Final |
|-----------------------------|---------------------------|----------|------------|----------------|
| 138 - UNIÃO GALVANIZADA 1½" | 10,00 | 71,90 | | R\$ 38,49 |
| Marca: INCA METALICO | Fabricante: INCA METALICO | Modelo: | | |

Lote 139 - NIPLE DUPLO 4"

| Item - Descrição | Quantidade | Unitário | Referência | Unitário Final |
|----------------------|---------------------------|----------|------------|----------------|
| 139 - NIPLE DUPLO 4" | 30,00 | 57,00 | | R\$ 57,00 |
| Marca: INCA METALICO | Fabricante: INCA METALICO | Modelo: | | |

Lote 140 - NIPLE DUPLO 3"

| Item - Descrição | Quantidade | Unitário | Referência | Unitário Final |
|----------------------|---------------------------|----------|------------|----------------|
| 140 - NIPLE DUPLO 3" | 10,00 | 49,00 | | R\$ 49,00 |
| Marca: INCA METALICO | Fabricante: INCA METALICO | Modelo: | | |

Lote 141 - NIPLE DUPLO 2"

| Item - Descrição | Quantidade | Unitário | Referência | Unitário Final |
|----------------------|---------------------------|----------|------------|----------------|
| 141 - NIPLE DUPLO 2" | 20,00 | 31,00 | | R\$ 15,49 |
| Marca: INCA METALICO | Fabricante: INCA METALICO | Modelo: | | |

Lote 142 - NIPLE DUPLO 1½"

| Item - Descrição | Quantidade | Unitário | Referência | Unitário Final |
|-----------------------|---------------------------|----------|------------|----------------|
| 142 - NIPLE DUPLO 1½" | 10,00 | 19,00 | | R\$ 9,99 |
| Marca: INCA METALICO | Fabricante: INCA METALICO | Modelo: | | |

Lote 144 - LUVA GALVANIZADA 1½"

| Item - Descrição | Quantidade | Unitário | Referência | Unitário Final |
|----------------------------|---------------------------|----------|------------|----------------|
| 144 - LUVA GALVANIZADA 1½" | 20,00 | 22,77 | | R\$ 11,99 |
| Marca: INCA METALICO | Fabricante: INCA METALICO | Modelo: | | |

Lote 145 - JOELHO GALVANIZADO 4"

| Item - Descrição | Quantidade | Unitário | Referência | Unitário Final |
|-----------------------------|---------------------------|----------|------------|----------------|
| 145 - JOELHO GALVANIZADO 4" | 10,00 | 133,68 | | R\$ 89,79 |
| Marca: INCA METALICO | Fabricante: INCA METALICO | Modelo: | | |

Lote 146 - JOELHO GALVANIZADO 3"

| Item - Descrição | Quantidade | Unitário | Referência | Unitário Final |
|-----------------------------|---------------------------|----------|------------|----------------|
| 146 - JOELHO GALVANIZADO 3" | 60,00 | 77,71 | | R\$ 77,00 |
| Marca: INCA METALICO | Fabricante: INCA METALICO | Modelo: | | |

Lote 147 - JOELHO GALVANIZADO 2"

| Item - Descrição | Quantidade | Unitário | Referência | Unitário Final |
|-----------------------------|---------------------------|----------|------------|----------------|
| 147 - JOELHO GALVANIZADO 2" | 10,00 | 44,91 | | R\$ 24,99 |
| Marca: INCA METALICO | Fabricante: INCA METALICO | Modelo: | | |

Lote 148 - JOELHO GALVANIZADO 1½"

| Item - Descrição | Quantidade | Unitário | Referência | Unitário Final |
|------------------------------|---------------------------|----------|------------|----------------|
| 148 - JOELHO GALVANIZADO 1½" | 10,00 | 22,58 | | R\$ 18,49 |
| Marca: INCA METALICO | Fabricante: INCA METALICO | Modelo: | | |

989
8

Lote 149 - LUVA DE REDUÇÃO GALVANIZADO 2.1½"

| Item - Descrição | Quantidade | Unitário | Referência | Unitário Final |
|---|---------------------------|----------|------------|----------------|
| 149 - LUVA DE REDUÇÃO GALVANIZADO 2.1½" | 10.00 | 54,09 | | RS 24,73 |
| Marca: INCA METALICO | Fabricante: INCA METALICO | Modelo: | | |

Lote 150 - TE GALVANIZADO 90° 4"

| Item - Descrição | Quantidade | Unitário | Referência | Unitário Final |
|-----------------------------|---------------------------|----------|------------|----------------|
| 150 - TE GALVANIZADO 90° 4" | 30.00 | 232,73 | | RS 128,99 |
| Marca: INCA METALICO | Fabricante: INCA METALICO | Modelo: | | |

Lote 151 - TE GALVANIZADO 90° 3"

| Item - Descrição | Quantidade | Unitário | Referência | Unitário Final |
|-----------------------------|---------------------------|----------|------------|----------------|
| 151 - TE GALVANIZADO 90° 3" | 10.00 | 131,51 | | RS 79,99 |
| Marca: INCA METALICO | Fabricante: INCA METALICO | Modelo: | | |

Lote 152 - TE GALVANIZADO 90° 2"

| Item - Descrição | Quantidade | Unitário | Referência | Unitário Final |
|-----------------------------|---------------------------|----------|------------|----------------|
| 152 - TE GALVANIZADO 90° 2" | 10.00 | 50,98 | | RS 29,79 |
| Marca: INCA METALICO | Fabricante: INCA METALICO | Modelo: | | |

Lote 153 - TE GALVANIZADO 90° 1½"

| Item - Descrição | Quantidade | Unitário | Referência | Unitário Final |
|------------------------------|---------------------------|----------|------------|----------------|
| 153 - TE GALVANIZADO 90° 1½" | 60.00 | 32,19 | | RS 18,49 |
| Marca: INCA METALICO | Fabricante: INCA METALICO | Modelo: | | |

Lote 154 - VALVULA DE RETENÇÃO HORIZONTAL 4"

| Item - Descrição | Quantidade | Unitário | Referência | Unitário Final |
|---|---------------------------|----------|------------|----------------|
| 154 - VALVULA DE RETENÇÃO HORIZONTAL 4" | 8.00 | 779,95 | | RS 779,00 |
| Marca: INCA METALICO | Fabricante: INCA METALICO | Modelo: | | |

Lote 155 - VALVULA DE RETENÇÃO HORIZONTAL 3"

| Item - Descrição | Quantidade | Unitário | Referência | Unitário Final |
|---|---------------------------|----------|------------|----------------|
| 155 - VALVULA DE RETENÇÃO HORIZONTAL 3" | 10.00 | 502,86 | | RS 249,90 |
| Marca: INCA METALICO | Fabricante: INCA METALICO | Modelo: | | |

Lote 157 - VALVULA DE RETENÇÃO HORIZONTAL 1½"

| Item - Descrição | Quantidade | Unitário | Referência | Unitário Final |
|--|---------------------------|----------|------------|----------------|
| 157 - VALVULA DE RETENÇÃO HORIZONTAL 1½" | 8.00 | 159,00 | | RS 74,16 |
| Marca: INCA METALICO | Fabricante: INCA METALICO | Modelo: | | |

Lote 158 - CABO DE AÇO 5.16. ENCAPADO

| Item - Descrição | Quantidade | Unitário | Referência | Unitário Final |
|----------------------------------|---------------------------|----------|------------|----------------|
| 158 - CABO DE AÇO 5.16. ENCAPADO | 1.000,00 | 11,75 | | RS 11,70 |
| Marca: INCA METALICO | Fabricante: INCA METALICO | Modelo: | | |

Lote 159 - CABO DE AÇO 2.4 ENCAPADO

| Item - Descrição | Quantidade | Unitário | Referência | Unitário Final |
|--------------------------------|---------------------------|----------|------------|----------------|
| 159 - CABO DE AÇO 2.4 ENCAPADO | 1.000,00 | 8,46 | | RS 8,40 |
| Marca: INCA METALICO | Fabricante: INCA METALICO | Modelo: | | |

990
10

Lote 160 - CABO DE AÇO 3/8

| Item - Descrição | Quantidade | Unitário Referência | Unitário Final |
|-----------------------|---------------------------|---------------------|----------------|
| 160 - CABO DE AÇO 3/8 | 1.000,00 | 15,49 | RS 15,45 |
| Marca: INCA METALICO | Fabricante: INCA METALICO | Modelo: | |

Lote 161 - LACRE ANTI-FRAUDE PARA HIDRÔMETRO 1/2

| Item - Descrição | Quantidade | Unitário Referência | Unitário Final |
|---|-------------------------|---------------------|----------------|
| 161 - LACRE ANTI-FRAUDE PARA HIDRÔMETRO 1/2 | 17.000,00 | 0,94 | RS 0,94 |
| Marca: HIDRAUCONEX | Fabricante: HIDRAUCONEX | Modelo: | |

Lote 162 - [COTA AMPLA CONCORRÊNCIA] - HIDRÔMETRO UNIJATO 1/2 COM KIT CONEXÃO

| Item - Descrição | Quantidade | Unitário Referência | Unitário Final |
|--|-------------------------|---------------------|----------------|
| 162 - [COTA AMPLA CONCORRÊNCIA] - HIDRÔMETRO UNIJATO 1/2 COM KIT CONEXÃO | 1.500,00 | 146,52 | RS 67,19 |
| Marca: HIDRAUCONEX | Fabricante: HIDRAUCONEX | Modelo: | |

Lote 163 - [COTA RESERVADA ME/EPP] - HIDRÔMETRO UNIJATO 1/2 COM KIT CONEXÃO

| Item - Descrição | Quantidade | Unitário Referência | Unitário Final |
|--|-------------------------|---------------------|----------------|
| 163 - [COTA RESERVADA ME/EPP] - HIDRÔMETRO UNIJATO 1/2 COM KIT CONEXÃO | 500,00 | 146,52 | RS 80,19 |
| Marca: HIDRAUCONEX | Fabricante: HIDRAUCONEX | Modelo: | |

Lote 164 - [COTA AMPLA CONCORRÊNCIA] - CAIXA PLÁSTICA PARA 1 HIDRÔMETRO

| Item - Descrição | Quantidade | Unitário Referência | Unitário Final |
|--|--------------------------|---------------------|----------------|
| 164 - [COTA AMPLA CONCORRÊNCIA] - CAIXA PLÁSTICA PARA 1 HIDRÔMETRO | 1.500,00 | 60,90 | RS 32,19 |
| Marca: DOAL PLASTIC | Fabricante: DOAL PLASTIC | Modelo: | |

Lote 165 - [COTA RESERVADA ME/EPP] - CAIXA PLÁSTICA PARA 1 HIDRÔMETRO

| Item - Descrição | Quantidade | Unitário Referência | Unitário Final |
|--|--------------------------|---------------------|----------------|
| 165 - [COTA RESERVADA ME/EPP] - CAIXA PLÁSTICA PARA 1 HIDRÔMETRO | 500,00 | 60,90 | RS 31,99 |
| Marca: DOAL PLASTIC | Fabricante: DOAL PLASTIC | Modelo: | |

Declarações

- Declaro que não possuo, em minha cadeia produtiva, empregados executando trabalho degradante ou forçado, observando o disposto nos incisos III e IV do art. 1º e no inciso III do art. 5º da Constituição Federal 88.
- Declaro para fins do disposto no inciso VI do art. 68, da Lei nº 14.133/21, que não emprego menor de 18 (dezoito) anos em trabalho noturno, perigoso ou insalubre e não emprego menor de 16 (dezesesseis) anos, salvo menor, a partir dos 14 (quatorze) anos, na condição de aprendiz, nos termos do inciso XXXIII, do art. 7º, da Constituição Federal 88.
- Declaro que estou ciente do edital e concordo com as condições locais para o cumprimento das obrigações objeto da licitação, conforme o art. 67, inciso VI, da Lei Federal nº 14.133/21;
- Declaro que minha proposta econômica compreendem a integralidade dos custos para atendimento dos direitos trabalhistas assegurados na Constituição Federal, nas leis trabalhistas, nas normas infralegais, nas convenções coletivas de trabalho e nos termos de ajustamento de conduta vigentes na data de entrega da proposta, conforme art. 63, §1º, da Lei Federal nº 14.133/21.
- Declaro que a proposta apresentada para essa licitação está em conformidade com as exigências do instrumento convocatório e me responsabilizo pela veracidade e autenticidade dos documentos apresentados.
- Declaro que cumprio as exigências de reserva de cargos para pessoa com deficiência e para reabilitado da Previdência Social, previstas em lei e em outras normas específicas, conforme art. 63, inciso IV, da Lei Federal nº 14.133/21.
- Declaro que atendo aos requisitos de habilitação, conforme disposto no art. 63, inciso I, da Lei Federal nº 14.133/21.
- Declaro que não incorro nas condições impeditivas do art. 14 da Lei Federal nº 14.133/21.
- Declaro para os devidos fins legais, sem prejuízo das sanções e multas previstas neste ato convocatório, estar enquadrado como ME/EPP Cooperativa, conforme a Lei Complementar nº 123/2006, cujos termos declaro conhecer na íntegra, estando apto, portanto, a exercer o direito de preferência, observado também o disposto nos §§ 1º ao 3º do artigo 4º da Lei Federal n. 14.133/2021.

Ciente

992
68

993
6

REPÚBLICA FEDERATIVA DO BRASIL

CADASTRO NACIONAL DA PESSOA JURÍDICA

| | | |
|---|---|---|
| NÚMERO DE INSCRIÇÃO 02.805.614/0001-76 MATRIZ | COMPROVANTE DE INSCRIÇÃO E DE SITUAÇÃO CADASTRAL | DATA DE ABERTURA 23/10/1998 |
| NOME EMPRESARIAL GALINA & LUNARDI LTDA | | |
| TÍTULO DO ESTABELECIMENTO (NOME DE FANTASIA) LUNARDI MATERIAIS P/ CONSTRUCAO | | PORTE ME |
| CÓDIGO E DESCRIÇÃO DA ATIVIDADE ECONÔMICA PRINCIPAL 47.44-0-01 - Comércio varejista de ferragens e ferramentas | | |
| CÓDIGO E DESCRIÇÃO DAS ATIVIDADES ECONÔMICAS SECUNDÁRIAS 47.42-3-00 - Comércio varejista de material elétrico 47.44-0-99 - Comércio varejista de materiais de construção em geral | | |
| CÓDIGO E DESCRIÇÃO DA NATUREZA JURÍDICA 206-2 - Sociedade Empresária Limitada | | |
| LOGRADOURO AV PRESIDENTE MEDICE | NÚMERO 955 | COMPLEMENTO ***** |
| CEP 65.939-000 | BARRIO/DISTRITO CENTRO | MUNICÍPIO ITINGA DO MARANHÃO |
| | | UF MA |
| ENDEREÇO ELETRÔNICO | | TELEFONE |
| ENTE FEDERATIVO RESPONSÁVEL (EFR) ***** | | |
| SITUAÇÃO CADASTRAL ATIVA | | DATA DA SITUAÇÃO CADASTRAL 03/11/2005 |
| MOTIVO DE SITUAÇÃO CADASTRAL | | |
| SITUAÇÃO ESPECIAL ***** | | DATA DA SITUAÇÃO ESPECIAL ***** |

Aprovado pela Instrução Normativa RFB nº 2.119, de 06 de dezembro de 2022.

Emitido no dia **23/05/2024** às **14:45:36** (data e hora de Brasília).

Página: **1/1**

994
J

**QUARTA ALTERAÇÃO CONTRATUAL E CONSOLIDAÇÃO DA FIRMA:
"GALINA & LUNARDI LTDA-ME"**

1. MOACIR LUNARDI, brasileiro, casado em comunhão parcial de bens, empresário, nascido em **30/04/1952**, na cidade de **Santa Rosa/RS**, portador da carteira de identidade nº. **044677262012-0 SSP/MA**, e inscrito sob o CPF nº. **189.869.860-00**, residente e domiciliado na Avenida Presidente Médici, nº. 600, Bairro: Centro, na cidade de Itinga do Maranhão/MA, CEP nº 65.939-000.

2. DULCE GALINA LUNARDI, brasileira, casada em comunhão parcial de bens, empresária, nascida em **17/04/1957**, na cidade de **Eneas Marques/PR**, portadora da carteira de identidade nº. **041275762010-2 SSP/MA**, e inscrita sob o CPF nº. **370.395.639-91**, residente e domiciliada na Avenida Presidente Médici, nº. 600, Bairro: Centro, na cidade de Itinga do Maranhão/MA, CEP nº 65.939-000. Únicos sócios componentes da sociedade limitada sob o nome empresarial de **GALINA & LUNARDI LTDA-ME**, com sede e domicílio na Avenida Presidente Médice, nº. 955, Bairro: Centro, em Itinga do Maranhão/MA CEP nº. 65.939-000, registrada na **Junta Comercial do Estado do Maranhão** sob o NIRE nº. **21200446778**, em **21/10/1998**, e Inscrita no CNPJ sob nº. **02.805.614/0001-76**, Resolvem, assim, alterar, o contrato social mediante as seguintes cláusulas:

1ª - A partir desta data a sociedade terá como objeto social:

4744-0/99 - Comércio varejista de materiais de construção em geral;

4120-4/00 - Construção de edifícios;

4742-3/00 - Comércio varejista de material elétrico;

4744-0/01 - Comércio varejista de ferragens e ferramentas;

4744-0/03 - Comércio varejista de materiais hidráulicos;

4744-0/04 - Comércio varejista de cal, areia, pedra britada, tijolos e telhas;

4744-0/05 - Comércio varejista de materiais de construção não especificados anteriormente;

2ª - O capital social passara a ser de **R\$ 500.000,00 (quinhentos mil reais)** dividido em **500.000 (quinhentos mil)** quotas no valor nominal de **R\$ 1,00 (um real)** cada, o presente aumento de **R\$ 400.000,00 (quatrocentos mil reais)** será integralizado neste ato em moeda corrente do País. Ficando o capital social distribuído entre os sócios da seguinte forma:

| SÓCIOS | QUOTAS | REAIS(R\$) | % |
|----------------------|----------------|-------------------|------------|
| MOACIR LUNARDI | 450.000 | 450.000,00 | 50 |
| DULCE GALINA LUNARDI | 50.000 | 50.000,00 | 50 |
| TOTAL | 500.000 | 500.000,00 | 100 |

3ª - A responsabilidade de cada sócio é restrita ao valor de suas quotas, mas todos respondem solidariamente pela integração do capital social.

4ª - As quotas são indivisíveis e não poderão ser cedidas ou transferidas a terceiros sem o consentimento do outro sócio, a quem ficam assegurados, em igualdade de condições e preço, direito de preferência para sua aquisição se postas à venda, formalizando, se realizada a cessão delas, a alteração contratual pertinente.

995
68

**QUARTA ALTERAÇÃO CONTRATUAL E CONSOLIDAÇÃO DA FIRMA:
"GALINA & LUNARDI LTDA-ME"**

5ª - A administração da sociedade caberá a ambos os sócios em conjunto ou isoladamente, com os poderes e atribuições de administrador, autorizada o uso do nome empresarial, vedado, no entanto, em atividades estranhas ao interesse social ou assumir obrigações seja em favor de qualquer dos quotistas ou de terceiros, bem como onerar ou alienar bens imóveis da sociedade, sem autorização do outro sócio. (Arts 997. VI 1.013.1015, 1064 CC/2002).

6ª - Os Administradores declaram, sob as penas da lei, de que não estão impedidos de exercer a administração da sociedade, por lei especial, ou em virtude de condenação criminal, ou por se encontrarem sob os efeitos dela, a pena que vede, ainda que temporariamente, o acesso a cargos públicos, ou por crime falimentar de prevaricação, peita ou suborno concussão, peculato, ou contra a economia popular contra o sistema financeiro nacional, contra normas de defesa de concorrência, contra as relações de consumo, fé pública, ou propriedade.

7ª - Permanecem em pleno vigor as demais cláusulas do contrato social, não alterada pelo presente instrumento.

Avista das modificações ora ajustadas consolida se o contrato social, com a seguinte redação.

CONSOLIDAÇÃO

1ª - A sede da sociedade gira sob o nome empresa de **GALINA & LUNARDI LTDA-ME**, com sua sede e domicílio na **Avenida Presidente Médice, nº. 955, Bairro: Centro, em Itinga do Maranhão/MA CEP nº. 65.939-000**, podendo instalar filiais em qualquer ponto do Território Nacional, de acordo com a legislação em vigor.

2ª - O capital social é **R\$ 500.000,00 (quinhentos mil reais)** dividido em **500.000 (quinhentas mil)** quotas no valor nominal de **R\$ 1,00 (um real)** cada, totalmente integralizado em moeda corrente do País, entres os sócios da seguinte forma:

| SÓCIOS | QUOTAS | REAIS(R\$) | % |
|----------------------|----------------|-------------------|------------|
| MOACIR LUNARDI | 450.000 | 450.000,00 | 50 |
| DULCE GALINA LUNARDI | 50.000 | 50.000,00 | 50 |
| TOTAL | 500.000 | 500.000,00 | 100 |

3ª - Objeto da sociedade será de:

4744-0/99 - Comércio varejista de materiais de construção em geral;

4120-4/00 - Construção de edifícios;

4742-3/00 - Comércio varejista de material elétrico;

4744-0/01 - Comércio varejista de ferragens e ferramentas;

4744-0/03 - Comércio varejista de materiais hidráulicos;

4744-0/04 - Comércio varejista de cal, areia, pedra britada, tijolos e telhas;

4744-0/05 - Comércio varejista de materiais de construção não especificados

anteriormente;

**QUARTA ALTERAÇÃO CONTRATUAL E CONSOLIDAÇÃO DA FIRMA:
"GALINA & LUNARDI LTDA-ME"**

4ª - A sociedade iniciou suas atividades em **08/10/1998**, data registro e arquivamento na Junta Comercial e o prazo de duração da sociedade e por tempo indeterminado.

5ª - As quotas são indivisíveis e não poderão ser cedidas ou transferidas a terceiros sem o consentimento do outro sócio, a quem ficam assegurados, em igualdade de condições e preço, direito de preferência para sua aquisição se postas à venda, formalizando, se realizada a cessão delas, a alteração contratual pertinente.

6ª - A responsabilidade de cada sócio é restrita ao valor de suas quotas, mas todos respondem solidariamente pela integração do capital social.

7ª - A administração da sociedade caberá a ambos os sócios em conjunto ou isoladamente, com os poderes e atribuições de administrador, autorizada o uso do nome empresarial, vedado, no entanto, em atividades estranhas ao interesse social ou assumir obrigações seja em favor de qualquer dos quotistas ou de terceiros, bem como onerar ou alienar bens imóveis da sociedade, sem autorização do outro sócio. (**art. 997. VI 1.013.1015, 1064 CC/2002**).

8ª - Ao termino de cada exercício social, em 31 de dezembro, o administrador prestara conta justificada de sua administração, procedendo à elaboração do inventario, do balanço patrimonial e do balanço de resultado econômico, cabendo aos sócios, na proporção de suas quotas, os lucros ou perdas apurados.

9ª - Nos quatro meses seguintes ao termino do exercício social, os sócios deliberarão sobre as contas e designarão administrador (es) quando for o caso.

10ª - A sociedade poderá a qualquer tempo, abrir ou fechar filial ou outra dependência, mediante alteração contratual assinada por todos os sócios.

11ª - Os sócios poderão de comum acordo, fixar uma retirada mensal, a título de "pro labore" observadas as disposições regulamentares pertinentes.

12ª - O falecimento ou interdito qualquer sócio a sociedade continuará suas atividades com os herdeiros, sucessores e o incapaz. Não sendo possível ou inexistindo interesse destes ou do(s) sócios(s) remanescente(s), o valor de seus haveres será apurado e liquidado com base na situação patrimonial da sociedade, a data da resolução, verificada em balanço especialmente levantado.

13ª - O mesmo procedimento será adotado em outros casos em que a sociedade se resolva em relação a seu sócio.

14ª - Os Administradores declaram, sob as penas da lei, de que não estão impedidos de exercer a administração da sociedade, por lei especial, ou em virtude de condenação criminal, ou por se encontrarem sob os efeitos dela, a pena que vede, ainda que temporariamente, o acesso a cargos públicos, ou por crime falimentar de prevaricação, peita ou suborno concussão, peculato, ou contra a economia popular contra o sistema financeiro nacional,

996
6

**QUARTA ALTERAÇÃO CONTRATUAL E CONSOLIDAÇÃO DA FIRMA:
"GALINA & LUNARDI LTDA-ME"**

contra normas de defesa de concorrência, contra as relações de consumo, fé pública, ou propriedade.

15ª - Fica eleito o Foro da Comarca de **Itinga do Maranhão/MA**, para o exercício e o cumprimento dos direitos e obrigações resultantes deste contrato.

E, por estarem assim justos e contratados, assinam o presente instrumento em 01 (uma) vias

Itinga do Maranhão/MA, 23 de maio de 2024.

MOACIR LUNARDI
CPF: 189.869.860-00

DULCE GALINA LUNARDI
CPF: 370.395.639-91



998
B

ASSINATURA ELETRÔNICA

Certificamos que o ato da empresa GALINA & LUNARDI LTDA. - ME consta assinado digitalmente por:

| IDENTIFICAÇÃO DO(S) ASSINANTE(S) | |
|----------------------------------|----------------------|
| CPF/CNPJ | Nome |
| 18986986000 | MOACIR LUNARDI |
| 37039563991 | DULCE GALINA LUNARDI |

CERTIFICO O REGISTRO EM 24/05/2024 11:56 SOB N° 20240697812.
PROTOCOLO: 240697812 DE 23/05/2024.
CÓDIGO DE VERIFICAÇÃO: 12407345046. CNPJ DA SEDE: 02805614000176.
NIRE: 21200446778. COM EFEITOS DO REGISTRO EM: 23/05/2024.
GALINA & LUNARDI LTDA. - ME

JUCEMA

CARLOS ANDRÉ DE MORAES PEREIRA
SECRETÁRIO-GERAL

www.empresafacil.ma.gov.br

A validade deste documento, se impresso, fica sujeita à comprovação de sua autenticidade nos respectivos portais, informando seus respectivos códigos de verificação.



999
LS

Resultado da Consulta SINTEGRA/ICMS

IDENTIFICAÇÃO

CGC: 02.805.614/0001-76 **Inscrição Estadual:** 12.165769-8
Razão Social: GALINA & LUNARDI LTDA - ME
Regime Apuração: SIMPLES NACIONAL

ENDEREÇO

Logradouro: AVE PRESIDENTE MÉDICE
Número: 955 **Complemento:**
Bairro: CENTRO
Município: ITINGA DO MARANHÃO **UF:** MA
CEP: 65939000 **DDD:** **Telefone:** 35314194

INFORMAÇÕES COMPLEMENTARES

CNAE Principal: 4744001 - COMÉRCIO VAREJISTA DE FERRAGENS E FERRAMENTAS

CNAEs Secundários

| Código | Descrição CNAE |
|---------|--|
| 4742300 | COMÉRCIO VAREJISTA DE MATERIAL ELÉTRICO |
| 4744099 | COMÉRCIO VAREJISTA DE MATERIAIS DE CONSTRUÇÃO EM GERAL |

Situação Cadastral Vigente: HABILITADO

Data desta Situação Cadastral: 21/12/2023

OBRIGAÇÕES

NFe a partir de (CNAE's): 19/05/2016 - (Devido emissão voluntária),
EDF a partir de:
CTE a partir de:

Observação: Os dados acima estão baseados em informações fornecidas pelo próprio contribuinte cadastrado. Não valem como certidão de sua efetiva existência de fato e de direito, não são oponíveis à Fazenda e nem excluem a responsabilidade tributária derivada de operações com ele ajustadas.

Data da Consulta: 23/05/2024

Número da Consulta:

[Nova Consulta](#) [Imprimir](#)



MINISTÉRIO DA FAZENDA
Secretaria da Receita Federal do Brasil
Procuradoria-Geral da Fazenda Nacional

1000
6

**CERTIDÃO POSITIVA COM EFEITOS DE NEGATIVA DE DÉBITOS RELATIVOS AOS TRIBUTOS
FEDERAIS E À DÍVIDA ATIVA DA UNIÃO**

Nome: **GALINA & LUNARDI LTDA**
CNPJ: **02.805.614/0001-76**

Ressalvado o direito de a Fazenda Nacional cobrar e inscrever quaisquer dívidas de responsabilidade do sujeito passivo acima identificado que vierem a ser apuradas, é certificado que:

1. constam débitos administrados pela Secretaria da Receita Federal do Brasil (RFB) com exigibilidade suspensa nos termos do art. 151 da Lei nº 5.172, de 25 de outubro de 1966 - Código Tributário Nacional (CTN), ou objeto de decisão judicial que determina sua desconsideração para fins de certificação da regularidade fiscal, ou ainda não vencidos; e
2. não constam inscrições em Dívida Ativa da União (DAU) na Procuradoria-Geral da Fazenda Nacional (PGFN).

Conforme disposto nos arts. 205 e 206 do CTN, este documento tem os mesmos efeitos da certidão negativa.

Esta certidão é válida para o estabelecimento matriz e suas filiais e, no caso de ente federativo, para todos os órgãos e fundos públicos da administração direta a ele vinculados. Refere-se à situação do sujeito passivo no âmbito da RFB e da PGFN e abrange inclusive as contribuições sociais previstas nas alíneas 'a' a 'd' do parágrafo único do art. 11 da Lei nº 8.212, de 24 de julho de 1991.

A aceitação desta certidão está condicionada à verificação de sua autenticidade na Internet, nos endereços <<http://rfb.gov.br>> ou <<http://www.pgfn.gov.br>>.

Certidão emitida gratuitamente com base na Portaria Conjunta RFB/PGFN nº 1.751, de 2/10/2014.

Emitida às 15:50:00 do dia 09/02/2024 <hora e data de Brasília>.

Válida até 07/08/2024.

Código de controle da certidão: **61F0.8B9C.4D45.7A30**

Qualquer rasura ou emenda invalidará este documento.



GOVERNO DO ESTADO DO MARANHÃO
SECRETARIA DE ESTADO DA FAZENDA

10007

CERTIDÃO NEGATIVA DE DÉBITO

Nº Certidão: 189824/24

Data da

24/05/2024 10:16:25

Inscrição Estadual: 121657698

CPF/CNPJ: 02805614000176

Razão Social: GALINA & LUNARDI LTDA - ME

Endereço: AVE PRESIDENTE MÉDICE, 955 CEP: 65939000 - CENTRO

Telefone: (99)35314194

Município: ITINGA DO MARANHÃO

UF: MA

Certificamos que, após a realização das consultas procedidas no sistema desta Secretaria, substanciado pelos artigos 240 a 242, da lei nº 7.799, de 19/12/2002 e disposto no artigo 205 da lei nº 5.172, de 25 de outubro de 1966 (Código Tributário Nacional), não constam débitos relativos aos tributos estaduais, administrados por esta Secretaria, em nome do sujeito passivo acima identificado. Ressalvado, todavia, à Fazenda Pública Estadual o direito da cobrança de dívidas que venham a ser apuradas e não alcançadas pela decadência.

Validade da Certidão: 90 (noventa) dias: 21/09/2024.

A autenticidade desta certidão deverá ser confirmada no endereço:

<http://portal.sefaz.ma.gov.br/>, clicando no item "Certidões" e em seguida em "Validação de Certidão Negativa de Débito".

CERTIDÃO EMITIDA GRATUITAMENTE.

Data Impressão: 24/05/2024 10:16:25



GOVERNO DO ESTADO DO MARANHÃO
SECRETARIA DE ESTADO DA FAZENDA

1002
B

CERTIDÃO NEGATIVA DE DÍVIDA ATIVA

Nº Certidão: 039526/24

Data da

24/05/2024 10:17:00

Inscrição Estadual: 121657698

CPF/CNPJ: 02805614000176

Razão Social: GALINA & LUNARDI LTDA - ME

Endereço: AVE PRESIDENTE MÉDICE, 955 CEP: 65939000 - CENTRO

Telefone: (99)35314194

Município: ITINGA DO MARANHÃO

UF: MA

Certificamos que, após a realização das consultas procedidas no sistema desta Secretaria e na forma do disposto do artigo 156, da lei nº 2.231, de 29/12/1962, substanciado pelos artigos 240 a 242 da lei nº 7.799, de 19/12/2002, bem como prescreve o artigo 205 da lei nº 5.172, de 25 de outubro de 1966 (Código Tributário Nacional) não constam débitos inscritos na Dívida Ativa, em nome do sujeito passivo acima identificado.

Validade da Certidão: 90 (noventa) dias: 21/09/2024.

A autenticidade desta certidão deverá ser confirmada no endereço:

<http://portal.sefaz.ma.gov.br/>, clicando no item "Certidões" e em seguida em "Validação de Certidão Negativa de Dívida Ativa".

CERTIDÃO EMITIDA GRATUITAMENTE.

Data Impressão: 24/05/2024 10:17:00



ESTADO DO MARANHÃO
PREFEITURA MUNICIPAL DE ITINGA DO MARANHÃO
SECRETARIA DE FINANÇAS
DEPARTAMENTO DE TRIBUTOS

1003
B

CERTIDÃO NEGATIVA DE DÉBITOS MUNICIPAIS

Certificamos que, revendo os arquivos fiscais competentes referentes aos exercícios anteriores o atual, NÃO EXISTEM pendências de natureza tributária e não tributária em nome do requerente, pelo que, expedimos a presente Certidão com prazo, na forma da, ressalvando o direito da Fazenda Pública Municipal de inscrever e cobrar débitos ainda não registrados ou que venham a ser apurados.

Cadastro: 000004790 Inscrição Municipal: 4790
Contribuinte: GALINA & LUNARDI LTDA CPF/CNPJ: 02805614000176
Nome Fantasia: LUNARDI MATERIAL DE CONSTRUÇÃO
Endereço: AV. PRESIDENTE MEDICI, 00955 Complemento:
Bairro: CENTRO CEP: 6593900
Cidade: ITINGA DO MARANHÃO - MA
Inscrição Est.: Data de Abertura: 03/05/2001 Data de Encerramento: 0
— Atividade(s) CNAE —
Comércio varejista de materiais de construção em geral

Emissão: 22/05/2024 12:58:17

Validade: 21/07/2024

Número/Controle da Certidão: 3827CAF535C88CED





PODER JUDICIÁRIO
JUSTIÇA DO TRABALHO

Página 1 de 1

1004
8

CERTIDÃO NEGATIVA DE DÉBITOS TRABALHISTAS

Nome: GALINA & LUNARDI LTDA (MATRIZ E FILIAIS)

CNPJ: 02.805.614/0001-76

Certidão nº: 35727643/2024

Expedição: 22/05/2024, às 14:04:19

Validade: 18/11/2024 - 180 (cento e oitenta) dias, contados da data de sua expedição.

Certifica-se que **GALINA & LUNARDI LTDA (MATRIZ E FILIAIS)**, inscrito(a) no CNPJ sob o nº **02.805.614/0001-76**, **NÃO CONSTA** como inadimplente no Banco Nacional de Devedores Trabalhistas.

Certidão emitida com base nos arts. 642-A e 883-A da Consolidação das Leis do Trabalho, acrescentados pelas Leis ns.º 12.440/2011 e 13.467/2017, e no Ato 01/2022 da CGJT, de 21 de janeiro de 2022. Os dados constantes desta Certidão são de responsabilidade dos Tribunais do Trabalho.

No caso de pessoa jurídica, a Certidão atesta a empresa em relação a todos os seus estabelecimentos, agências ou filiais.

A aceitação desta certidão condiciona-se à verificação de sua autenticidade no portal do Tribunal Superior do Trabalho na Internet (<http://www.tst.jus.br>).

Certidão emitida gratuitamente.

INFORMAÇÃO IMPORTANTE

Do Banco Nacional de Devedores Trabalhistas constam os dados necessários à identificação das pessoas naturais e jurídicas inadimplentes perante a Justiça do Trabalho quanto às obrigações estabelecidas em sentença condenatória transitada em julgado ou em acordos judiciais trabalhistas, inclusive no concernente aos recolhimentos previdenciários, a honorários, a custas, a emolumentos ou a recolhimentos determinados em lei; ou decorrentes de execução de acordos firmados perante o Ministério Público do Trabalho, Comissão de Conciliação Prévia ou demais títulos que, por disposição legal, contiver força executiva.

[Voltar](#)[Imprimir](#)

Certificado de Regularidade do FGTS - CRF

Inscrição: 02.805.614/0001-76
Razão Social: GALINA E LUNARDI LTDA
Endereço: AV PRES MEDICI 955 / CENTRO / ITINGA DO MARANHAO / MA / 65939-000

A Caixa Econômica Federal, no uso da atribuição que lhe confere o Art. 7, da Lei 8.036, de 11 de maio de 1990, certifica que, nesta data, a empresa acima identificada encontra-se em situação regular perante o Fundo de Garantia do Tempo de Serviço - FGTS.

O presente Certificado não servirá de prova contra cobrança de quaisquer débitos referentes a contribuições e/ou encargos devidos, decorrentes das obrigações com o FGTS.

Validade: 13/05/2024 a 11/06/2024

Certificação Número: 2024051304490830293350

Informação obtida em 22/05/2024 14:04:38

A utilização deste Certificado para os fins previstos em Lei esta condicionada a verificação de autenticidade no site da Caixa:
www.caixa.gov.br

LUNARDI MATERIAIS P/ CONSTRUÇÃO

GALINA & LUNARDI LTDA-ME

CNPJ Nº. 02.805.614/0001-76

NIRE Nº. 21200446778

INSC. ESTADUAL Nº. 12.165.769-8

BALANÇO PATRIMONIAL REALIZADO EM 31/12/2023

A T I V O**ATIVO CIRCULANTE****DISPONÍVEL**

| | | | |
|------------------|-----------|-----------|-----------|
| Caixa | 19.285,90 | | |
| Bco c/ Movimento | 77.369,40 | 96.655,30 | 96.655,30 |

CONTAS A RECEBER

| | | | |
|----------|------------|------------|------------|
| Clientes | 144.006,25 | 144.006,25 | 144.006,25 |
|----------|------------|------------|------------|

ESTOQUE

| | | | |
|------------------|------------|------------|------------|
| Merc. Em Estoque | 483.300,64 | 483.300,64 | 483.300,64 |
|------------------|------------|------------|------------|

ATIVO PERMANENTE**IMOBILIZADO**

| | | | |
|-----------------|------------|------------|------------|
| Instalações | 185.350,00 | | |
| Mov. Utensílios | 39.202,20 | | |
| (-) Depreciação | (3.920,22) | 220.631,98 | 220.631,98 |

Total do Ativo >>>>>>>**944.594,17**

Itinga do Maranhão/MA, 31 de dezembro de 2023.

GALINA & LUNARDI LTDA-ME

Moacir Lunardi

CPF: 189.869.860-00

Sócio Administrador

GALINA & LUNARDI LTDA-ME

Dulce Galina Lunardi

CPF: 370.395.639-91

Sócia Administradora

FRANCISCO SANTOS DA SILVA

CRC-MA: 013478/O-3

CPF: 035.798.603-21

Contador

LUNARDI MATERIAIS P/ CONSTRUÇÃO**GALINA & LUNARDI LTDA-ME**

CNPJ Nº. 02.805.614/0001-76 NIRE Nº. 21200446778 INSC. ESTADUAL Nº. 12.165.769-8

BALANÇO PATRIMONIAL REALIZADO EM 31/12/2023**P A S S I V O**

| | | | |
|--|------------|------------|-------------------|
| PASSIVO CIRCULANTE | | | |
| FORNECEDORES | | | |
| Dupl a Pagar | 56.851,70 | 56.851,70 | 56.851,70 |
| OBRIGAÇÕES | | | |
| ICMS | 1.532,44 | | |
| DAS | 11.332,87 | | |
| INSS | 649,03 | | |
| FGTS | 1.154,98 | 14.669,32 | 14.669,32 |
| PATRIMÔNIO LÍQUIDO | | | |
| CAPITAL | | | |
| Capital Social | 100.000,00 | 100.000,00 | 100.000,00 |
| RESERVAS DE LUCROS | | | |
| Lucros/Prej. Acum. | 388.608,64 | 388.608,64 | 388.608,64 |
| Luc. Exercício | 384.464,51 | 384.464,51 | 384.464,51 |
| | | ===== | |
| Total do Ativo >>>>>>> | | | 944.594,17 |

Itinga do Maranhão/MA, 31 de dezembro de 2023.

GALINA & LUNARDI LTDA-ME
 Moacir Lunardi
 CPF: 189.869.860-00
 Sócio Administrador

GALINA & LUNARDI LTDA-ME
 Dulce Galina Lunardi
 CPF: 370.395.639-91
 Sócia Administradora

FRANCISCO SANTOS DA SILVA
 CRC-MA: 013478/O-3
 CPF: 035.798.603-21
 Contador

LUNARDI MATERIAIS P/ CONSTRUÇÃO

GALINA & LUNARDI LTDA-ME

CNPJ Nº. 02.805.614/0001-76 NIRE Nº. 21200446778 INSC. ESTADUAL Nº. 12.165.769-8

DEMONSTRAÇÃO DO RESULTADO DO EXERCÍCIO

| | | | |
|--|------------|------------|---------------------|
| (+) VENDAS DE MERCADORIAS/PRODUTOS | | | 1.129.471,62 |
| (-) DEDUÇÕES DE VENDAS | | | |
| ICMS | 27.852,26 | | |
| DAS | 96.324,91 | 124.177,17 | 124.177,17 |
| (=) RECEITA OPERACIONAL LÍQUIDA | | | 1.005.294,45 |
| (-) CUSTOS DAS MERCADORIAS VENDIDAS | | | |
| (+) Estoque Inicial | 402.155,20 | | |
| (+) Compras | 499.077,80 | | |
| (-) Est. Final | 483.300,64 | 417.932,36 | 417.932,36 |
| (=) LUCRO BRUTO DO EXERCÍCIO | | | 587.362,09 |
| (-) DESP ADMINISTRATIVAS | | | |
| Honorários | 15.840,00 | 15.840,00 | 15.840,00 |
| TRIBUTARIAS | | | |
| Alvará | 574,79 | 574,79 | 574,79 |
| GERAIS | | | |
| Mat. De Consumo | 10.747,05 | | |
| Combustíveis | 20.069,33 | | |
| Energia | 6.159,09 | | |
| Água | 1.720,23 | | |
| Internet | 3.300,00 | | |
| Salários | 102.330,20 | | |
| 13º. Salário | 13.798,00 | | |
| Férias | 10.464,00 | | |
| FGTS | 9.759,42 | | |
| INSS | 8.135,47 | 186.482,79 | 186.482,79 |
| (=) LUCRO LÍQUIDO DO EXERCÍCIO | | | 384.464,51 |

Concordamos com a exatidão do presente BALANÇO PATRIMONIAL, e respectivas DEMONSTRAÇÃO DO RESULTADO DO EXERCÍCIO, realizado em 31 de Dezembro de 2023.

Itinga do Maranhão/MA, 31 de dezembro de 2023.

GALINA & LUNARDI LTDA-ME
Moacir Lunardi
CPF: 189.869.860-00
Sócio Administrador

GALINA & LUNARDI LTDA-ME
Dulce Galina Lunardi
CPF: 370.395.639-91
Sócia Administradora

FRANCISCO SANTOS DA SILVA
CRC-MA: 013478/0-3
CPF: 035.798.603-21
Contador

LUNARDI MATERIAIS P/ CONSTRUÇÃO

GALINA & LUNARDI LTDA-ME

CNPJ Nº. 02.805.614/0001-76 NIRE Nº. 21200446778 INSC. ESTADUAL Nº. 12.165.769-8

LIQUIDEZ CORRENTEATIVO CIRCULANTE: R\$ 723.962,19
PASSIVO CIRCULANTE: R\$ 71.521,02**LIQUIDEZ SECA**ATIVO CIRCULANTE (-) ESTOQUE: R\$ 240.661,55
PASSIVO CIRCULANTE: R\$ 71.521,02**LIQUIDEZ GERAL**ATIVO CIRCULANTE + REALIZAVEL A LONGO PRAZO: R\$ 723.962,19
PASSIVO CIRCULANTE + PASSIVO NÃO CIRCULANTE: R\$ 71.521,02**SOLVÊNCIA GERAL**ATIVO TOTAL: R\$ 944.594,17
PASSIVO CIRCULANTE + PASSIVO NÃO CIRCULANTE: R\$ 71.521,02**GRAU DE ENDIVIDAMENTO GERAL**PASSIVO CIRCULANTE + PASSIVO NÃO CIRCULANTE: R\$ 71.521,02
ATIVO TOTAL: R\$ 944.594,17

LIQUIDEZ CORRENTE = 10,122369%

LIQUIDEZ SECA = 3,364906%

LIQUIDEZ GERAL = 10,122369%

SOLVÊNCIA GERAL = 13,207224%

GRAU DE ENDIVIDAMENTO GERAL = 7,571613%

Itinga do Maranhão/MA, 31 de dezembro de 2023.

GALINA & LUNARDI LTDA-ME
Moacir Lunardi
CPF: 189.869.860-00
Sócio AdministradorGALINA & LUNARDI LTDA-ME
Dulce Galina Lunardi
CPF: 370.395.639-91
Sócia AdministradoraFRANCISCO SANTOS DA SILVA
CRC-MA: 013478/O-3
CPF: 035.798.603-21
Contador

LUNARDI MATERIAIS P/ CONSTRUÇÃO

GALINA & LUNARDI LTDA-ME

CNPJ Nº. 02.805.614/0001-76 NIRE Nº. 21200446778 INSC. ESTADUAL Nº. 12.165.769-8

NOTAS EXPLICATIVAS ÀS DEMONSTRAÇÕES CONTÁBEIS EM 31 DEZEMBRO DE 2023.

NOTA 01 - ELABORAÇÃO E APRESENTAÇÃO DAS DEMONSTRAÇÕES CONTÁBEIS

As Demonstrações Contábeis foram elaboradas em obediência aos preceitos da Legislação Comercial e das Leis das Sociedades Anônimas e em conformidade aos Princípios da Contabilidade conforme práticas contábeis adotadas no Brasil.

NOTA 02 - PRINCIPAIS PRATICAS CONTÁBEIS

a) REGIME DE ESCRITURAÇÃO

Foi adotado o regime de competência para o registro das mutações patrimoniais ocorridas no exercício. A aplicação deste regime implica no reconhecimento dos ingressos, dispêndios e das receitas, custos e despesas quando ganhas ou incorridas, independentemente de seu efetivo recebimento ou pagamento.

b) DEPRECIACIONES

Os encargos de depreciação foram calculados pelo método linear, com base nas taxas legalmente admitidas, registradas a débito dos dispêndios de produção e dos dispêndios e despesas operacionais.

c) ESTOQUES

Os estoques são demonstrados pelo custo médio de aquisição ou produção, inferiores, respectivamente, ao custo de reposição e ao valor de realização. As demais mercadorias existentes nos estoques foram avaliadas pelo preço de aquisição, despojadas dos impostos e contribuições recuperáveis.

NOTA 03 - CAPITAL SOCIAL

O capital social é dividido em quotas de valor unitário equivalente a R\$ 1,00 (um real), sendo que cada associado tem direito a um voto, independentemente do número de suas quotas.

Itinga do Maranhão/MA, 31 de dezembro de 2023.

GALINA & LUNARDI LTDA-ME

Moacir Lunardi

CPF: 189.869.860-00

Sócio Administrador

GALINA & LUNARDI LTDA-ME

Dulce Galina Lunardi

CPF: 370.395.639-91

Sócia Administradora

FRANCISCO SANTOS DA SILVA

CRC-MA: 013478/O-3

CPF: 035.798.603-21

Contador



ASSINATURA ELETRÔNICA

Certificamos que o ato da empresa GALINA & LUNARDI LTDA. - ME consta assinado digitalmente por:

| IDENTIFICAÇÃO DO(S) ASSINANTE(S) | |
|----------------------------------|---------------------------|
| CPF/CNPJ | Nome |
| 03579860321 | FRANCISCO SANTOS DA SILVA |
| 18986986000 | MOACIR LUNARDI |
| 37039563991 | DULCE GALINA LUNARDI |

JUCEMA

CERTIFICO O REGISTRO EM 23/05/2024 20:02 SOB N° 20240703057.
PROTOCOLO: 240703057 DE 23/05/2024.
CÓDIGO DE VERIFICAÇÃO: 12407317530. CNPJ DA SEDE: 02805614000176.
NIRE: 21200446778. COM EFEITOS DO REGISTRO EM: 23/05/2024.
GALINA & LUNARDI LTDA. - ME

CARLOS ANDRÉ DE MORAES PEREIRA
SECRETÁRIO-GERAL
www.empresafacil.ma.gov.br

A validade deste documento, se impresso, fica sujeita à comprovação de sua autenticidade nos respectivos portais, informando seus respectivos códigos de verificação.

LUNARDI MATERIAIS P/ CONSTRUÇÃO

GALINA & LUNARDI LTDA
 CNPJ Nº. 02.805.614/0001-76 NIRE Nº. 21200446778 INSC. ESTADUAL Nº. 12.165.769-8

BALANÇO PATRIMONIAL REALIZADO EM 31/12/2022

A T I V O**ATIVO CIRCULANTE****DISPONÍVEL**

| | | | |
|------------------|-----------|-----------|-----------|
| Caixa | 17.869,08 | | |
| Bco c/ Movimento | 64.123,30 | 81.992,38 | 81.992,38 |

CONTAS A RECEBER

| | | | |
|----------|------------|------------|------------|
| Clientes | 136.008,07 | 136.008,07 | 136.008,07 |
|----------|------------|------------|------------|

ESTOQUE

| | | | |
|------------------|------------|------------|------------|
| Merc. Em Estoque | 402.155,20 | 402.155,20 | 402.155,20 |
|------------------|------------|------------|------------|

ATIVO PERMANENTE**IMOBILIZADO**

| | | | |
|-----------------|------------|------------|------------|
| Instalações | 185.350,00 | | |
| Mov. Utensílios | 43.558,00 | | |
| (-) Depreciação | (4.355,80) | 224.552,20 | 224.552,20 |

Total do Ativo >>>>>>>

844.707,85

Itinga do Maranhão/MA, 31 de dezembro de 2022.

GALINA & LUNARDI LTDA
 Moacir Lunardi
 CPF: 189.869.860-00
 Sócio Administrador

GALINA & LUNARDI LTDA
 Dulce Galina Lunardi
 CPF: 370.395.639-91
 Sócia Administradora

FRANCISCO SANTOS DA SILVA
 CRC-MA: 013478/O-3
 CPF: 035.798.603-21
 Contador

LUNARDI MATERIAIS P/ CONSTRUÇÃO

GALINA & LUNARDI LTDA
 CNPJ Nº. 02.805.614/0001-76 NIRE Nº. 21200446778 INSC. ESTADUAL Nº. 12.165.769-8

BALANÇO PATRIMONIAL REALIZADO EM 31/12/2022

P A S S I V O

| | | | |
|--|------------|------------|-------------------|
| PASSIVO CIRCULANTE | | | |
| FORNECEDORES | | | |
| Dupl a Pagar | 50.099,25 | 50.099,25 | 50.099,25 |
| OBRIGAÇÕES | | | |
| ICMS | 2.683,84 | | |
| DAS | 8.666,57 | | |
| INSS | 450,64 | | |
| FGTS | 872,64 | 12.673,69 | 12.673,69 |
| PATRIMÔNIO LÍQUIDO | | | |
| CAPITAL | | | |
| Capital Social | 100.000,00 | 100.000,00 | 100.000,00 |
| RESERVAS DE LUCROS | | | |
| Lucros/Prej. Acum. | 293.326,27 | 293.326,27 | 293.326,27 |
| Luc. Exercício | 388.608,64 | 388.608,64 | 388.608,64 |
| | | ===== | |
| Total do Ativo >>>>>>> | | | 844.707,85 |

Itinga do Maranhão/MA, 31 de dezembro de 2022.

GALINA & LUNARDI LTDA
 Moacir Lunardi
 CPF: 189.869.860-00
 Sócio Administrador

GALINA & LUNARDI LTDA
 Dulce Galina Lunardi
 CPF: 370.395.639-91
 Sócia Administradora

FRANCISCO SANTOS DA SILVA
 CRC-MA: 013478/0-3
 CPF: 035.798.603-21
 Contador

LUNARDI MATERIAIS P/ CONSTRUÇÃO

GALINA & LUNARDI LTDA

CNPJ Nº. 02.805.614/0001-76

NIRE Nº. 21200446778

INSC. ESTADUAL Nº. 12.165.769-8

DEMONSTRAÇÃO DO RESULTADO DO EXERCÍCIO

| | | | |
|-------------------------------------|------------|------------|--------------|
| (+) VENDAS DE MERCADORIAS/PRODUTOS | | | 1.252.049,86 |
| (-) DEDUÇÕES DE VENDAS | | | |
| ICMS | 35.085,66 | | |
| DAS | 111.682,34 | 146.768,00 | 146.768,00 |
| (=) RECEITA OPERACIONAL LÍQUIDA | | | 1.105.281,86 |
| (-) CUSTOS DAS MERCADORIAS VENDIDAS | | | |
| (+) Estoque Inicial | 302.414,14 | | |
| (+) Compras | 548.904,02 | | |
| (-) Est. Final | 402.155,20 | 449.162,96 | 449.162,96 |
| (=) LUCRO BRUTO DO EXERCÍCIO | | | 656.118,90 |
| (-) DESP ADMINISTRATIVAS | | | |
| Honorários | 14.544,00 | 14.544,00 | 14.544,00 |
| TRIBUTARIAS | | | |
| Alvará | 542,79 | 542,79 | 542,79 |
| GERAIS | | | |
| Mat. De Consumo | 11.055,20 | | |
| Combustíveis | 19.789,41 | | |
| Energia | 5.449,15 | | |
| Água | 1.621,06 | | |
| Internet | 3.300,00 | | |
| Salários | 81.284,80 | | |
| 13º. Salário | 10.908,00 | | |
| Férias | 8.080,00 | | |
| Rescisão | 83.077,96 | | |
| Multa Rescisória | 10.297,81 | | |
| FGTS | 8.297,92 | | |
| INSS | 9.262,16 | 252.423,47 | 252.423,47 |
| (=) LUCRO LÍQUIDO DO EXERCÍCIO | | | 388.608,64 |

Concordamos com a exatidão do presente BALANÇO PATRIMONIAL, e respectivas DEMONSTRAÇÃO DO RESULTADO DO EXERCÍCIO, realizado em 31 de Dezembro de 2022.

Itinga do Maranhão/MA, 31 de dezembro de 2022.

GALINA & LUNARDI LTDA
Moacir Lunardi
CPF: 189.869.860-00
Sócio Administrador

GALINA & LUNARDI LTDA
Dulce Galina Lunardi
CPF: 370.395.639-91
Sócia Administradora

FRANCISCO SANTOS DA SILVA
CRC-MA: 013478/O-3
CPF: 035.798.603-21
Contador

LUNARDI MATERIAIS P/ CONSTRUÇÃO

GALINA & LUNARDI LTDA

CNPJ Nº. 02.805.614/0001-76

NIRE Nº. 21200446778

INSC. ESTADUAL Nº. 12.165.769-8

LIQUIDEZ CORRENTE

ATIVO CIRCULANTE: R\$ 620.155,65

PASSIVO CIRCULANTE: R\$ 62.772,94

LIQUIDEZ SECA

ATIVO CIRCULANTE (-) ESTOQUE: R\$ 218.000,45

PASSIVO CIRCULANTE: R\$ 62.772,94

LIQUIDEZ GERAL

ATIVO CIRCULANTE + REALIZAVEL A LONGO PRAZO: R\$ 620.155,65

PASSIVO CIRCULANTE + PASSIVO NÃO CIRCULANTE: R\$ 62.772,94

SOLVÊNCIA GERAL

ATIVO TOTAL: R\$ 844.707,85

PASSIVO CIRCULANTE + PASSIVO NÃO CIRCULANTE: R\$ 62.772,94

GRAU DE ENDIVIDAMENTO GERAL

PASSIVO CIRCULANTE + PASSIVO NÃO CIRCULANTE: R\$ 62.772,94

ATIVO TOTAL: R\$ 844.707,85

LIQUIDEZ CORRENTE = 9,879346%

LIQUIDEZ SECA = 3,472841%

LIQUIDEZ GERAL = 9,879346%

SOLVÊNCIA GERAL = 13,456560%

GRAU DE ENDIVIDAMENTO GERAL = 7,431319%

Itinga do Maranhão/MA, 31 de dezembro de 2022.

GALINA & LUNARDI LTDA

Moacir Lunardi

CPF: 189.869.860-00

Sócio Administrador

GALINA & LUNARDI LTDA

Dulce Galina Lunardi

CPF: 370.395.639-91

Sócia Administradora

FRANCISCO SANTOS DA SILVA

CRC-MA: 013478/O-3

CPF: 035.798.603-21

Contador

LUNARDI MATERIAIS P/ CONSTRUÇÃO

GALINA & LUNARDI LTDA

CNPJ Nº. 02.805.614/0001-76 NIRE Nº. 21200446778 INSC. ESTADUAL Nº. 12.165.769-8

NOTAS EXPLICATIVAS ÀS DEMONSTRAÇÕES CONTÁBEIS EM 31 DEZEMBRO DE 2022.

NOTA 01 - ELABORAÇÃO E APRESENTAÇÃO DAS DEMONSTRAÇÕES CONTÁBEIS

As Demonstrações Contábeis foram elaboradas em obediência aos preceitos da Legislação Comercial e das Leis das Sociedades Anônimas e em conformidade aos Princípios da Contabilidade conforme práticas contábeis adotadas no Brasil.

NOTA 02 - PRINCIPAIS PRATICAS CONTÁBEIS

a) REGIME DE ESCRITURAÇÃO

Foi adotado o regime de competência para o registro das mutações patrimoniais ocorridas no exercício. A aplicação deste regime implica no reconhecimento dos ingressos, dispêndios e das receitas, custos e despesas quando ganhas ou incorridas, independentemente de seu efetivo recebimento ou pagamento.

b) DEPRECIACIONES

Os encargos de depreciação foram calculados pelo método linear, com base nas taxas legalmente admitidas, registradas a débito dos dispêndios de produção e dos dispêndios e despesas operacionais.

c) ESTOQUES

Os estoques são demonstrados pelo custo médio de aquisição ou produção, inferiores, respectivamente, ao custo de reposição e ao valor de realização. As demais mercadorias existentes nos estoques foram avaliadas pelo preço de aquisição, despojadas dos impostos e contribuições recuperáveis.

NOTA 03 - CAPITAL SOCIAL

O capital social é dividido em quotas de valor unitário equivalente a R\$ 1,00 (um real), sendo que cada associado tem direito a um voto, independentemente do número de suas quotas.

Itinga do Maranhão/MA, 31 de dezembro de 2022.

GALINA & LUNARDI LTDA
Moacir Lunardi
CPF: 189.869.860-00
Sócio Administrador

GALINA & LUNARDI LTDA
Dulce Galina Lunardi
CPF: 370.395.639-91
Sócia Administradora

FRANCISCO SANTOS DA SILVA
CRC-MA: 013478/O-3
CPF: 035.798.603-21
Contador

Avenida Presidente Médice, nº. 955, Bairro: Centro, Itinga Do Maranhão/MA, CEP: 65.939-000



10/17
27

ASSINATURA ELETRÔNICA

Certificamos que o ato da empresa GALINA & LUNARDI LTDA. - ME consta assinado digitalmente por:

| IDENTIFICAÇÃO DO(S) ASSINANTE(S) | |
|----------------------------------|---------------------------|
| CPF/CNPJ | Nome |
| 03579860321 | FRANCISCO SANTOS DA SILVA |
| 18986986000 | MOACIR LUNARDI |
| 37039563991 | DULCE GALINA LUNARDI |

JUCEMA

CERTIFICO O REGISTRO EM 24/05/2024 10:54 SOB N° 20240702980.
PROTOCOLO: 240702980 DE 23/05/2024.
CÓDIGO DE VERIFICAÇÃO: 12407338198. CNPJ DA SEDE: 02805614000176.
NIRE: 21200446778. COM EFEITOS DO REGISTRO EM: 23/05/2024.
GALINA & LUNARDI LTDA. - ME

CARLOS ANDRÉ DE MORAES PEREIRA
SECRETÁRIO-GERAL
www.empresafacil.ma.gov.br

A validade deste documento, se impresso, fica sujeito à comprovação de sua autenticidade nos respectivos portais, informando seus respectivos códigos de verificação.



PODER JUDICIÁRIO DO ESTADO DO MARANHÃO
Corregedoria Geral da Justiça
Vara Única da Comarca de Itinga do Maranhão

CERTJUDONE-VNIM - 312024
Código de validação: CE2AFB9226

Número da guia: 24063401001806307.

CERTIDÃO DE FALÊNCIA E/OU RECUPERAÇÃO JUDICIAL
(Válida por 60 dias)

USANDO da faculdade que me confere a Lei, **CERTIFICO** a requerimento verbal de pessoa interessada que, dando busca nos Livros e sistemas de **DISTRIBUIÇÃO** de feitos, ThemisPG e PJE, do mês de Março de 2006 até a presente data, às **08:32 horas**, neles constatei **INEXISTÊNCIA** de Ação **FALÊNCIA E/OU RECUPERAÇÃO JUDICIAL**, em desfavor de **GALINA & LUNARDI LTDA**, pessoa jurídica de direito privado, inscrita no CNPJ nº 02.805.614/0001-76, localizada na Av. Presidente Médici, nº 955, Bairro Centro, Itinga do Maranhão/MA.

CERTIFICO

finalmente que a Secretaria Judicial a meu cargo, é a única existente nesta cidade. O referido é verdade e dou fé. Dada e passada a presente Certidão nesta cidade e Comarca de Itinga do Maranhão, Estado do Maranhão. Eu, **Zedeilde Rodrigues da Silva**, Secretária Judicial, o fiz digitar, subscrevo, dato e assino.

Itinga do Maranhão, 24 de maio de 2024.

ZEDEILDE RODRIGUES DA SILVA
Secretária Judicial de Entrância Inicial
Vara Única da Comarca de Itinga do Maranhão
Matrícula 211896

Documento assinado. ITINGA DO MARANHÃO, 24/05/2024 08:38 (ZEDEILDE RODRIGUES DA SILVA)



CERTJUDONE-VNIM - 312024 / Código: CE2AFB9226
Valide o documento em www.tjma.jus.br/validadoc.php

Antes de imprimir pense em sua responsabilidade com o meio ambiente.
#ConsumoConsciente

| REPÚBLICA FEDERATIVA DO BRASIL | | | |
|---|---|--|----------|
| CADASTRO NACIONAL DA PESSOA JURÍDICA | | | |
| NÚMERO DE INSCRIÇÃO 02.805.614/0001-76 MATRIZ | COMPROVANTE DE INSCRIÇÃO E DE SITUAÇÃO CADASTRAL | DATA DE ABERTURA 23/10/1998 | |
| NOME EMPRESARIAL GALINA & LUNARDI LTDA | | | |
| TÍTULO DO ESTABELECIMENTO (NOME DE FANTASIA) LUNARDI MATERIAIS P/ CONSTRUCAO | PORTE ME | | |
| CÓDIGO E DESCRIÇÃO DA ATIVIDADE ECONÔMICA PRINCIPAL 47.44-0-01 - Comércio varejista de ferragens e ferramentas | | | |
| CÓDIGO E DESCRIÇÃO DAS ATIVIDADES ECONÔMICAS SECUNDÁRIAS 47.42-3-00 - Comércio varejista de material elétrico 47.44-0-99 - Comércio varejista de materiais de construção em geral | | | |
| CÓDIGO E DESCRIÇÃO DA NATUREZA JURÍDICA 206-2 - Sociedade Empresária Limitada | | | |
| LOGRADOURO AV PRESIDENTE MEDICE | NÚMERO 955 | COMPLEMENTO ***** | |
| CEP 65.939-000 | BAIRRO/DISTRITO CENTRO | MUNICÍPIO ITINGA DO MARANHAO | UF MA |
| ENDEREÇO ELETRÔNICO | | TELEFONE | |
| ENTE FEDERATIVO RESPONSÁVEL (EFR) ***** | | | |
| SITUAÇÃO CADASTRAL ATIVA | | DATA DA SITUAÇÃO CADASTRAL 03/11/2005 | |
| MOTIVO DE SITUAÇÃO CADASTRAL | | | |
| SITUAÇÃO ESPECIAL ***** | | DATA DA SITUAÇÃO ESPECIAL ***** | |

Aprovado pela Instrução Normativa RFB nº 2.119, de 06 de dezembro de 2022.

Emitido no dia 23/05/2024 às 14:45:36 (data e hora de Brasília).

Página: 1/1

1020

REPUBLICA FEDERATIVA DO BRASIL

ESTADO DO MARANHÃO

SECRETARIA DE SEGURANÇA PÚBLICA

DEPARTAMENTO DE IDENTIFICAÇÃO

18/04/2012



SECRETARIA DE SEGURANÇA PÚBLICA

CARTÃO DE IDENTIFICAÇÃO

SECRETARIA DE SEGURANÇA PÚBLICA

DEPARTAMENTO DE IDENTIFICAÇÃO

PROCURADORIA GERAL

044677262012-0

DATA DE EXPEDIÇÃO 18/04/2012

NOME MOACIR LUNARDI

PAIS DE ORIGEM

JOAO ANTONIO LUNARDI E CATHARINA PAULINA LUNARDI

DATA DE NASCIMENTO 30/04/1952

DEPARTAMENTO

SANTA ROSA - RS

PROCURADORIA GERAL

CASAM. N.1888 FLS.111 LIV.B17

189869860-00

P-5

SIGNATURA DO DIRETOR

VIA-01

Proposta Readequada

5021
B

Dados Gerais

Ente Público

Prefeitura Municipal de Itinga do Maranhão

Nº Processo

06002/2024

Nº Pregão

013/2024

Dados do Fornecedor

CNPJ

21.162.928/0001-42

Razão Social

CONSTRULUZ COMERCIO E SERVICOS LTDA

Nome Fantasia

CONSTRULUZ COMERCIO E SERVICOS LTDA

CEP

65903-280

Endereço

AV. GETULIO VARGAS, 1588

Bairro

CENTRO

Cidade / UF

Imperatriz / MA

Nome Representante

LUIS FILIPE FORMIGA DE MOURA

Cargo

ME/EPP/COOP

Sim

E-mail

luismouranl@gmail.com

Telefone

(99) 99181-0990

Envio da Proposta

26/05/2024 18:17:20

Documentos

Link

[Cartão CNPJ](#)

[Contrato Social / Estatuto / Ato Constitutivo](#)

[Documento de Identificação do Responsável Legal](#)

[HABILITACAO.rar](#)

Lotes e Itens

Lote 7 - ARAME RECOZIDO 18mm

| Item - Descrição | Quantidade | Unitário Referência | Unitário Final |
|-------------------------|---------------------|---------------------|----------------|
| 7 - ARAME RECOZIDO 18mm | 20,00 | 13,70 | RS 13,00 |
| Marca: JOMARCA | Fabricante: JOMARCA | Modelo: | |

Lote 11 - TINTA ESMALTE SINTÉTICO LARANJA 18 LITROS

| Item - Descrição | Quantidade | Unitário Referência | Unitário Final |
|--|-----------------------|---------------------|----------------|
| 11 - TINTA ESMALTE SINTÉTICO LARANJA 18 LITROS | 30,00 | 545,90 | RS 544,00 |
| Marca: LEINERTEX | Fabricante: LEINERTEX | Modelo: | |

Lote 13 - TINTA ESMALTE SINTÉTICO BEGE 18 LITROS

| Item - Descrição | Quantidade | Unitário Referência | Unitário Final |
|---|-----------------------|---------------------|----------------|
| 13 - TINTA ESMALTE SINTÉTICO BEGE 18 LITROS | 30,00 | 410,00 | RS 409,00 |
| Marca: LEINERTEX | Fabricante: LEINERTEX | Modelo: | |

Lote 14 - TINTA SEMI BRILHO BRANCA 18 LITROS

| Item - Descrição | Quantidade | Unitário Referência | Unitário Final |
|---|------------|---------------------|----------------|
| 14 - TINTA SEMI BRILHO BRANCA 18 LITROS | 30,00 | 519,00 | RS 337,31 |

Marca: LEINERTEX Fabricante: LEINERTEX Modelo:

Lote 18 - TUBO PVC 6 METORS 75mm

| Item - Descrição | Quantidade | Unitário Referência | Unitário Final |
|-----------------------------|------------|---------------------|----------------|
| 18 - TUBO PVC 6 METORS 75mm | 40,00 | 280,90 | RS 126,31 |

Marca: AMANCO Fabricante: AMANCO Modelo:

Lote 19 - [COTA AMPLA CONCORRÊNCIA] - TUBO PVC 6 METROS 60mm

| Item - Descrição | Quantidade | Unitário Referência | Unitário Final |
|---|------------|---------------------|----------------|
| 19 - [COTA AMPLA CONCORRÊNCIA] - TUBO PVC 6 METROS 60mm | 975,00 | 236,94 | RS 69,81 |

Marca: AMANCO Fabricante: AMANCO Modelo:

Lote 26 - COLA PARA TUBOS E CONEÇÕES 75G CAIXA COM 30 UNIDADES

| Item - Descrição | Quantidade | Unitário Referência | Unitário Final |
|---|------------|---------------------|----------------|
| 26 - COLA PARA TUBOS E CONEÇÕES 75G CAIXA COM 30 UNIDADES | 20,00 | 170,90 | RS 101,84 |

Marca: AMANCO Fabricante: AMANCO Modelo:

Lote 27 - ADAPTADOR 40mm

| Item - Descrição | Quantidade | Unitário Referência | Unitário Final |
|---------------------|------------|---------------------|----------------|
| 27 - ADAPTADOR 40mm | 30,00 | 2,91 | RS 2,85 |

Marca: AMANCO Fabricante: AMANCO Modelo:

Lote 61 - LUVA DE CORRER SOLDÁVEL PVC 250mm

| Item - Descrição | Quantidade | Unitário Referência | Unitário Final |
|--|------------|---------------------|----------------|
| 61 - LUVA DE CORRER SOLDÁVEL PVC 250mm | 30,00 | 104,15 | RS 51,81 |

Marca: AMANCO Fabricante: AMANCO Modelo:

Lote 62 - LUVA DE CORRER SOLDÁVEL PVC 200mm

| Item - Descrição | Quantidade | Unitário Referência | Unitário Final |
|--|------------|---------------------|----------------|
| 62 - LUVA DE CORRER SOLDÁVEL PVC 200mm | 30,00 | 166,90 | RS 75,11 |

Marca: AMANCO Fabricante: AMANCO Modelo:

Lote 63 - LUVA DE CORRER SOLDÁVEL PVC 160mm

| Item - Descrição | Quantidade | Unitário Referência | Unitário Final |
|--|------------|---------------------|----------------|
| 63 - LUVA DE CORRER SOLDÁVEL PVC 160mm | 30,00 | 108,90 | RS 49,01 |

Marca: AMANCO Fabricante: AMANCO Modelo:

Lote 66 - LUVA DE CORRER SOLDÁVEL PVC 110mm

| Item - Descrição | Quantidade | Unitário Referência | Unitário Final |
|------------------|------------|---------------------|----------------|
|------------------|------------|---------------------|----------------|

1022
6

66 - LUVA DE CORRER SOLDÁVEL PVC 110mm 50,00 100,95 R\$ 45,43

Marca: AMANCO

Fabricante: AMANCO

Modelo:

Lote 67 - LUVA DE CORRER SOLDÁVEL PVC 100mm

Item - Descrição

Quantidade

Unitário
Referência

Unitário Final

67 - LUVA DE CORRER SOLDÁVEL PVC 100mm

20,00

91,46

R\$ 41,17

Marca: AMANCO

Fabricante: AMANCO

Modelo:

Lote 68 - LUVA DE CORRER SOLDÁVEL PVC 85mm

Item - Descrição

Quantidade

Unitário
Referência

Unitário Final

68 - LUVA DE CORRER SOLDÁVEL PVC 85mm

20,00

110,45

R\$ 49,61

Marca: AMANCO

Fabricante: AMANCO

Modelo:

Lote 76 - LUVA LR SOLDÁVEL PVC25X¾

Item - Descrição

Quantidade

Unitário
Referência

Unitário Final

76 - LUVA LR SOLDÁVEL PVC25X¾

160,00

1,22

R\$ 0,55

Marca: AMANCO

Fabricante: AMANCO

Modelo:

Lote 77 - LUVA LR SOLDÁVEL PVC 20X ½

Item - Descrição

Quantidade

Unitário
Referência

Unitário Final

77 - LUVA LR SOLDÁVEL PVC 20X ½

50,00

0,95

R\$ 0,43

Marca: AMANCO

Fabricante: AMANCO

Modelo:

Lote 91 - BUCHA REDUÇÃO CURTA SOLDÁVEL PVC 50X40mm

Item - Descrição

Quantidade

Unitário
Referência

Unitário Final

91 - BUCHA REDUÇÃO CURTA SOLDÁVEL PVC 50X40mm

30,00

9,90

R\$ 4,46

Marca: AMANCO

Fabricante: AMANCO

Modelo:

Lote 93 - BUCHA REDUÇÃO CURTA SOLDÁVEL PVC 32X25mm

Item - Descrição

Quantidade

Unitário
Referência

Unitário Final

93 - BUCHA REDUÇÃO CURTA SOLDÁVEL PVC 32X25mm

50,00

0,75

R\$ 0,34

Marca: AMANCO

Fabricante: AMANCO

Modelo:

Lote 95 - TE SOLDÁVEL PVC 85mm

Item - Descrição

Quantidade

Unitário
Referência

Unitário Final

95 - TE SOLDÁVEL PVC 85mm

40,00

92,09

R\$ 41,02

Marca: AMANCO

Fabricante: AMANCO

Modelo:

Lote 103 - REGISTRO DE ESFERA SOLDÁVEL PVC 150mm

Item - Descrição

Quantidade

Unitário
Referência

Unitário Final

103 - REGISTRO DE ESFERA SOLDÁVEL PVC 150mm

30,00

587,00

R\$ 585,00

Marca: AMANCO

Fabricante: AMANCO

Modelo:

1023
8

Lote 110 - REGISTRO DE ESFERA SOLDÁVEL PVC 32mm

| Item - Descrição | Quantidade | Unitário Referência | Unitário Final |
|--|--------------------|---------------------|----------------|
| 110 - REGISTRO DE ESFERA SOLDÁVEL PVC 32mm | 20,00 | 13,11 | RS 7,91 |
| Marca: AMANCO | Fabricante: AMANCO | Modelo: | |

Lote 113 - [COTA AMPLA CONCORRÊNCIA] - REGISTRO DE GAVETA FERRO FUNDIDO 150mm

| Item - Descrição | Quantidade | Unitário Referência | Unitário Final |
|--|--------------------|---------------------|----------------|
| 113 - [COTA AMPLA CONCORRÊNCIA] - REGISTRO DE GAVETA FERRO FUNDIDO 150mm | 38,00 | 1.901,50 | RS 1.899,00 |
| Marca: AMANCO | Fabricante: AMANCO | Modelo: | |

Lote 119 - LÂMPADA DE LED 40W

| Item - Descrição | Quantidade | Unitário Referência | Unitário Final |
|--------------------------|-------------------|---------------------|----------------|
| 119 - LÂMPADA DE LED 40W | 40,00 | 15,15 | RS 15,14 |
| Marca: AVANT | Fabricante: AVANT | Modelo: | |

Lote 120 - LÂMPADA DE LED 25W

| Item - Descrição | Quantidade | Unitário Referência | Unitário Final |
|--------------------------|-------------------|---------------------|----------------|
| 120 - LÂMPADA DE LED 25W | 30,00 | 15,90 | RS 15,89 |
| Marca: AVANT | Fabricante: AVANT | Modelo: | |

Lote 121 - LÂMPADA DE LED 20W

| Item - Descrição | Quantidade | Unitário Referência | Unitário Final |
|--------------------------|-------------------|---------------------|----------------|
| 121 - LÂMPADA DE LED 20W | 40,00 | 14,90 | RS 11,85 |
| Marca: AVANT | Fabricante: AVANT | Modelo: | |

Declarações

- Declaro que não possuo, em minha cadeia produtiva, empregados executando trabalho degradante ou forçado, observando o disposto nos incisos III e IV do art. 1º e no inciso III do art. 5º da Constituição Federal/88.
- Declaro para fins do disposto no inciso VI do art. 68, da Lei nº 14.133/21, que não emprego menor de 18 (dezoito) anos em trabalho noturno, perigoso ou insalubre e não emprego menor de 16 (dezesesseis) anos, salvo menor, a partir dos 14 (quatorze) anos, na condição de aprendiz, nos termos do inciso XXXIII, do art. 7º, da Constituição Federal/88.
- Declaro que estou ciente do edital e concordo com as condições locais para o cumprimento das obrigações objeto da licitação, conforme o art. 67, inciso VI, da Lei Federal nº 14.133/21;
- Declaro que minha proposta econômica compreendem a integralidade dos custos para atendimento dos direitos trabalhistas assegurados na Constituição Federal, nas leis trabalhistas, nas normas infralegais, nas convenções coletivas de trabalho e nos termos de ajustamento de conduta vigentes na data de entrega da proposta, conforme art. 63, §1º, da Lei Federal nº 14.133/21.
- Declaro que a proposta apresentada para essa licitação está em conformidade com as exigências do instrumento convocatório e me responsabilizo pela veracidade e autenticidade dos documentos apresentados.
- Declaro que cumpro as exigências de reserva de cargos para pessoa com deficiência e para reabilitado da Previdência Social, previstas em lei e em outras normas específicas, conforme art. 63, inciso IV, da Lei Federal nº 14.133/21.
- Declaro que atendo aos requisitos de habilitação, conforme disposto no art. 63, inciso I, da Lei Federal nº 14.133/21.
- Declaro que não incorro nas condições impeditivas do art. 14 da Lei Federal nº 14.133/21.
- Declaro para os devidos fins legais, sem prejuízo das sanções e multas previstas neste ato convocatório, estar enquadrado como ME/EPP/Cooperativa, conforme a Lei Complementar nº 123/2006, cujos termos declaro conhecer na íntegra, estando apto, portanto, a exercer o direito de preferência, observado também o disposto nos §§ 1º ao 3º do artigo 4º da Lei Federal n. 14.133/2021.

Ciente

1025
1



REPÚBLICA FEDERATIVA DO BRASIL

CADASTRO NACIONAL DA PESSOA JURÍDICA

| | | |
|--|---|---------------------------------------|
| NÚMERO DE INSCRIÇÃO 21.162.928/0001-42 MATRIZ | COMPROVANTE DE INSCRIÇÃO E DE SITUAÇÃO CADASTRAL | DATA DE ABERTURA 01/10/2014 |
|--|---|---------------------------------------|

| |
|--|
| NOME EMPRESARIAL CONSTRULUZ COMERCIO E SERVICOS LTDA |
|--|

| | |
|---|--------------------|
| TÍTULO DO ESTABELECIMENTO (NOME DE FANTASIA) NOVA LUZ | PORTE ME |
|---|--------------------|

| |
|---|
| CÓDIGO E DESCRIÇÃO DA ATIVIDADE ECONÔMICA PRINCIPAL 47.44-0-99 - Comércio varejista de materiais de construção em geral |
|---|

| |
|--|
| CÓDIGO E DESCRIÇÃO DAS ATIVIDADES ECONÔMICAS SECUNDÁRIAS 41.20-4-00 - Construção de edifícios 42.11-1-01 - Construção de rodovias e ferrovias 42.12-0-00 - Construção de obras de arte especiais 42.13-8-00 - Obras de urbanização - ruas, praças e calçadas 42.21-9-03 - Manutenção de redes de distribuição de energia elétrica 42.22-7-01 - Construção de redes de abastecimento de água, coleta de esgoto e construções correlatas, exceto obras de irrigação 42.99-5-99 - Outras obras de engenharia civil não especificadas anteriormente 43.11-8-02 - Preparação de canteiro e limpeza de terreno 43.13-4-00 - Obras de terraplenagem 43.21-5-00 - Instalação e manutenção elétrica 43.22-3-02 - Instalação e manutenção de sistemas centrais de ar condicionado, de ventilação e refrigeração 43.30-4-04 - Serviços de pintura de edifícios em geral 43.30-4-99 - Outras obras de acabamento da construção 43.99-1-01 - Administração de obras 43.99-1-03 - Obras de alvenaria 43.99-1-04 - Serviços de operação e fornecimento de equipamentos para transporte e elevação de cargas e pessoas para uso em obras 46.69-9-99 - Comércio atacadista de outras máquinas e equipamentos não especificados anteriormente; partes e peças 47.42-3-00 - Comércio varejista de material elétrico 47.44-0-01 - Comércio varejista de ferragens e ferramentas 47.51-2-01 - Comércio varejista especializado de equipamentos e suprimentos de informática |
|--|

| |
|---|
| CÓDIGO E DESCRIÇÃO DA NATUREZA JURÍDICA 206-2 - Sociedade Empresária Limitada |
|---|

| | | |
|--|-----------------------|----------------------|
| LOGRADOURO AV GETULIO VARGAS | NÚMERO 1588 | COMPLEMENTO ***** |
|--|-----------------------|----------------------|

| | | | |
|--------------------------|----------------------------------|--------------------------------|-----------------|
| CEP 65.903-280 | BAIRRO/DISTRITO CENTRO | MUNICÍPIO IMPERATRIZ | UF MA |
|--------------------------|----------------------------------|--------------------------------|-----------------|

| | |
|--|---|
| ENDEREÇO ELETRÔNICO CONSTRULUZ2020@GMAIL.COM | TELEFONE (99) 3523-1764/ (99) 9181-0990 |
|--|---|

| |
|--|
| ENTE FEDERATIVO RESPONSÁVEL (EFR) ***** |
|--|

| | |
|------------------------------------|---|
| SITUAÇÃO CADASTRAL ATIVA | DATA DA SITUAÇÃO CADASTRAL 01/10/2014 |
|------------------------------------|---|

| |
|------------------------------|
| MOTIVO DE SITUAÇÃO CADASTRAL |
|------------------------------|

| | |
|----------------------------|------------------------------------|
| SITUAÇÃO ESPECIAL ***** | DATA DA SITUAÇÃO ESPECIAL ***** |
|----------------------------|------------------------------------|

Aprovado pela Instrução Normativa RFB nº 2.119, de 06 de dezembro de 2022.

Emitido no dia 26/09/2023 às 10:41:18 (data e hora de Brasília).

Página: 1/2



REPÚBLICA FEDERATIVA DO BRASIL

CADASTRO NACIONAL DA PESSOA JURÍDICA

| | | |
|---|---|--------------------------------|
| NUMERO DE INSCRIÇÃO 21.162.928/0001-42 MATRIZ | COMPROVANTE DE INSCRIÇÃO E DE SITUAÇÃO CADASTRAL | DATA DE ABERTURA 01/10/2014 |
| NOME EMPRESARIAL CONSTRULUZ COMERCIO E SERVICOS LTDA | | |
| CÓDIGO E DESCRIÇÃO DAS ATIVIDADES ECONÓMICAS SECUNDÁRIAS 47.53-9-00 - Comércio varejista especializado de eletrodomésticos e equipamentos de áudio e vídeo 47.54-7-03 - Comércio varejista de artigos de iluminação 47.59-8-99 - Comércio varejista de outros artigos de uso pessoal e doméstico não especificados anteriormente 49.23-0-02 - Serviço de transporte de passageiros - locação de automóveis com motorista 71.12-0-00 - Serviços de engenharia 71.19-7-01 - Serviços de cartografia, topografia e geodésia 77.11-0-00 - Locação de automóveis sem condutor 77.32-2-01 - Aluguel de máquinas e equipamentos para construção sem operador, exceto andaimes 77.39-0-99 - Aluguel de outras máquinas e equipamentos comerciais e industriais não especificados anteriormente, sem operador 95.21-5-00 - Reparação e manutenção de equipamentos eletroeletrônicos de uso pessoal e doméstico | | |
| CÓDIGO E DESCRIÇÃO DA NATUREZA JURÍDICA 206-2 - Sociedade Empresária Limitada | | |
| LOGRADOURO AV GETULIO VARGAS | NÚMERO 1588 | COMPLEMENTO ***** |
| CEP 65.903-280 | BAIRRO/DISTRITO CENTRO | MUNICÍPIO IMPERATRIZ |
| | | UF MA |
| ENDEREÇO ELETRÔNICO CONSTRULUZ2020@GMAIL.COM | TELEFONE (99) 3523-1764/ (99) 9181-0990 | |
| ENTE FEDERATIVO RESPONSÁVEL (EFR) ***** | | |
| SITUAÇÃO CADASTRAL ATIVA | DATA DA SITUAÇÃO CADASTRAL 01/10/2014 | |
| MOTIVO DE SITUAÇÃO CADASTRAL | | |
| SITUAÇÃO ESPECIAL ***** | DATA DA SITUAÇÃO ESPECIAL ***** | |

Aprovado pela Instrução Normativa RFB nº 2.119, de 06 de dezembro de 2022.

Emitido no dia 26/09/2023 às 10:41:18 (data e hora de Brasília).

Página: 2/2

**TERCEIRA ALTERAÇÃO CONTRATUAL DA SOCIEDADE EMPRESÁRIA
CONSTRULUZ COMERCIO E SERVIÇOS EIRELI
TRANSFORMAÇÃO EM SOCIEDADE EMPRESÁRIA LIMITADA
CNPJ: 21.162.928/0001-42
NIRE: 21200878686**

Pelo presente instrumento particular de alteração, **EMIDIO PIRES DE MOURA NETO**, brasileiro, natural de Imperatriz - MA, solteiro, nascido em 03.05.1998, empresário, portador da Carteira Nacional de Habilitação - CNH nº 06813553011, expedida pela DETRAN - MA expedida em 03.07.2018, e do CPF nº 055.170.183-86, residente e domiciliado na Rua Dois, nº 12, quadra 805, Parque Buriti, Imperatriz MA, Cep: 65.916-335., titular da EMPRESA INDIVIDUAL, que gira sob a denominação social de **CONSTRULUZ COMERCIO E SERVIÇOS EIRELI**, com sede na cidade de na Avenida Getulio Vargas, nº 1577, Centro, Imperatriz-MA, Cep - 65.903-280, Brasil, com ato constitutivo registrado na JUCEMA, inscrita no **CNPJ sob nº. 21.162.928/0001-42**, resolve transformar seu registro de EIRELI em **SOCIEDADE EMPRESÁRIA LIMITADA**, uma vez que admite, neste ato, na qualidade de sócio, **LUÍS FILIPE FORMIGA DE MOURA**, brasileiro, solteiro, nascido em 10/08/1999, empresário, portador do CPF nº 055.170.163-32 e da cédula de identidade nº 035403392008-5, expedida pela SESP-MA, residente e domiciliado na Avenida Getulio Vargas, nº 1588, Centro, Imperatriz-MA, Cep: 65.903-280, Brasil, nos termos e condições a seguir, sendo que a sociedade ora constituída assumirá e se responsabilizará pelo ativo e passivo da EIRELI ora transformada:

Cláusula primeira - Fica transformada a EIRELI, já qualificada, em SOCIEDADE LIMITADA, passando a adotar como nome empresarial a denominação social de **CONSTRULUZ COMERCIO E SERVIÇOS LTDA**, com sub-rogação de todos os direitos e obrigações pertinentes.

Cláusula segunda - O acervo desta EIRELI, ora transformada, no valor de R\$ 105.000,00, passa a constituir o capital social da SOCIEDADE LIMITADA, ora constituída.

Cláusula terceira - Retira-se da sociedade o sócio **EMIDIO PIRES DE MOURA NETO**, acima qualificado, que cede e transfere suas quotas de capital no montante de 105.000 (cento e cinco mil) quotas, no valor de R\$ 105.000,00 (cento e cinco mil reais), ao sócio **LUÍS FILIPE FORMIGA DE MOURA**, acima qualificado, pagos e satisfeitos, dando ao mesmo a plena, geral e irrevogável quitação.

Cláusula quarta - O Capital Social da sociedade que é R\$ 105.000,00 (cento e cinco mil reais), dividido em 105.000 (cem e cinco mil) quotas, no valor unitário de R\$ 1,00 (um real) cada uma, fica aumentado para R\$ 250.000,00 (duzentos e cinquenta mil reais) divididas em 250.000 (duzentas e cinquenta mil) quotas no valor de R\$ 1,00 (um real) cada uma e a diferença aumentada é de R\$ 145.000,00 (cento e quarenta e cinco mil reais), dividida em 145.000 (cento e quarenta mil) quotas no valor unitário de R\$ 1,00 (um real) cada uma, onde R\$ 145.000,00 (cento e quarenta e cinco mil reais) são provenientes da reserva de lucros e R\$ 105.000,00 (cento e cinco mil reais) em moeda corrente nacional integralizados neste ato proporcionalmente ao sócio. O capital social, por força de cessão e aumento do capital social, passa a ser distribuídos assim:

| Sócios | % | Quotas | Valor em R\$ |
|-------------------------------------|-----|---------|----------------|
| LUÍS FILIPE FORMIGA DE MOURA | 100 | 250.000 | R\$ 250.000,00 |
| TOTAL | 100 | 250.000 | R\$ 250.000,00 |

**TERCEIRA ALTERAÇÃO CONTRATUAL DA SOCIEDADE EMPRESÁRIA
CONSTRULUZ COMERCIO E SERVIÇOS EIRELI
TRANSFORMAÇÃO EM SOCIEDADE EMPRESÁRIA LIMITADA
CNPJ: 21.162.928/0001-42
NIRE: 21200878686**

Parágrafo Primeiro: A responsabilidade de cada sócio é restrita ao valor de suas quotas, mas todos respondem solidariamente pela integralização do capital social. (art. 1.052, CC, da Lei nº 10.406/2002).

Cláusula quinta - O endereço neste ato passa a ser, na Avenida Getulio Vargas, nº 1588, Centro, Imperatriz-MA, Cep – 65.903-280, Brasil.

7ª – A sociedade passa a ter neste ato o seguinte objeto social:

Atividade Principal:

4744-0/99 - Comércio varejista de materiais de construção em geral:

Atividades Secundárias:

4742-3/00 - Comércio varejista de material elétrico;

4744-0/01 - Comércio varejista de ferragens e ferramentas;

4751-2/01 - Comércio varejista especializado de equipamentos e suprimentos de informática;

4754-7/03 - Comércio varejista de artigos de iluminação;

4753-9/00 - Comércio varejista especializado de eletrodomésticos e equipamentos de áudio e vídeo;

4759-8/99 - Comércio varejista de outros artigos de uso pessoal e doméstico não especificados anteriormente, (com predominância de equipamentos de proteção individual - EPI);

4669-9/99 - Comércio atacadista de outras máquinas e equipamentos não especificados anteriormente; partes e peças, (com predominância em placas de geração de energia elétrica, conversores e equipamentos fotovoltaicos);

4399-1/03 - Obras de alvenaria;

4399-1/01 - Administração de obras;

4120-4/00 - Construções de Edifícios;

4321-5/00 - Instalação e manutenção elétrica;

4221-9/03 - Manutenção de redes de distribuição de energia elétrica;

9521-5/00 - Reparação e manutenção de equipamentos eletroeletrônicos de uso pessoal e doméstico;

4322-3/02 - Instalação e manutenção de sistemas centrais de ar condicionado, de ventilação e refrigeração;

4923-0/02 - Serviço de transporte de passageiros - locação de automóveis com motorista;

7711-0/00 - Locação de automóveis sem condutor;

7732-2/01 - Aluguel de máquinas e equipamentos para construção sem operador, exceto andaimes;

7739-0/99 - Aluguel de outras máquinas e equipamentos comerciais e industriais não especificados anteriormente, sem operador (com predominância em equipamentos e aparelhos de usos comerciais e industriais);

42.99-5-99 - Outras obras de engenharia civil não especificadas anteriormente (com predominância em construção de casas);

42.11-1-01 - Construção de rodovias e ferrovias;

42.12-0-00 - Construção de obras de arte especiais;

42.13-8-00 - Obras de urbanização - ruas, praças e calçadas;

**TERCEIRA ALTERAÇÃO CONTRATUAL DA SOCIEDADE EMPRESÁRIA
CONSTRULUZ COMERCIO E SERVIÇOS EIRELI
TRANSFORMAÇÃO EM SOCIEDADE EMPRESÁRIA LIMITADA
CNPJ: 21.162.928/0001-42
NIRE: 21200878686**

- 42.22-7-01 - Construção de redes de abastecimento de água, coleta de esgoto e construções correlatas, exceto obras de irrigação;
 43.11-8-02 - Preparação de canteiro e limpeza de terreno;
 43.13-4-00 - Obras de terraplenagem;
 43.30-4-04 - Serviços de pintura de edifícios em geral;
 43.30-4-99 - Outras obras de acabamento da construção;
 43.99-1-04 - Serviços de operação e fornecimento de equipamentos para transporte e elevação de cargas e pessoas para uso em obras;
 71.12-0-00 - Serviços de engenharia;
 71.19-7-01 - Serviços de cartografia, topografia e geodésia.

Cláusula sexta - A administração da empresa será exercida pela Sr. **LUÍS FILIPE FORMIGA DE MOURA** já qualificado neste ato, com os poderes e atribuições de assinar, representar a sociedade ativa e passivamente, em juízo ou fora dele, abrir e movimentar, manter e encerrar contas bancárias, endossar e assinar cheques, ordens de pagamento e quaisquer documentos relativos a tais contas, emitir, endossar, aceitar, avalizar e protestar letras de cambio, notas promissórias, duplicatas e triplicatas, admitir empregados, assinando todos os documentos necessários; autorizar o uso do nome empresarial, podendo substabelecer os poderes, sendo vedado, no entanto, em atividades estranhas ao interesse social ou assumir obrigações seja em favor do titular ou de terceiros, bem como onerar ou alienar bens imóveis da sociedade, sem autorização dos socios.

Cláusula sétima - O Administrador declara, sob as penas da lei, de que não esta impedido de exercer a administração da empresa, por lei especial, ou em virtude de condenação criminal, ou por se encontrar sob os efeitos dela, a pena que vede, ainda que temporariamente, o acesso a cargos públicos; ou por crime falimentar, de prevaricação, peita ou suborno, concussão, peculato, ou contra a economia popular, contra o sistema financeiro nacional, contra normas de defesa da concorrência, contra as relações de consumo, fé pública ou a propriedade. (art. 1.011, § 1º, CC/2002).

À vista da modificação ora ajustada consolida-se o contrato social, com as seguintes cláusulas:

PRIMEIRA: A sociedade gira sob a denominação social de **CONSTRULUZ COMERCIO E SERVIÇOS LTDA.**

SEGUNDA: A sociedade tem a sua sede na Av. Getúlio Vargas, nº 1588, Centro, Imperatriz - MA, Cep - 65903-280.

TERCEIRA: O Objeto social é:

Atividade Principal:

4744-0/99 - Comércio varejista de materiais de construção em geral;

Atividades Secundárias:

4742-3/00 - Comércio varejista de material elétrico;

4744-0/01 - Comércio varejista de ferragens e ferramentas;

**TERCEIRA ALTERAÇÃO CONTRATUAL DA SOCIEDADE EMPRESÁRIA
CONSTRULUZ COMERCIO E SERVIÇOS EIRELI
TRANSFORMAÇÃO EM SOCIEDADE EMPRESÁRIA LIMITADA
CNPJ: 21.162.928/0001-42
NIRE: 21200878686**

- 4751-2/01 - Comércio varejista especializado de equipamentos e suprimentos de informática;
- 4754-7/03 - Comércio varejista de artigos de iluminação;
- 4753-9/00 - Comércio varejista especializado de eletrodomésticos e equipamentos de áudio e vídeo;
- 4759-8/99 - Comércio varejista de outros artigos de uso pessoal e doméstico não especificados anteriormente, (com predominância de equipamentos de proteção individual - EPI);
- 4669-9/99 - Comércio atacadista de outras máquinas e equipamentos não especificados anteriormente: partes e peças, (com predominância em placas de geração de energia elétrica, conversores e equipamentos fotovoltaicos);
- 4399-1/03 - Obras de alvenaria;
- 4399-1/01 - Administração de obras;
- 4120-4/00 - Construções de Edifícios;
- 4321-5/00 - Instalação e manutenção elétrica;
- 4221-9/03 - Manutenção de redes de distribuição de energia elétrica;
- 9521-5/00 - Reparação e manutenção de equipamentos eletroeletrônicos de uso pessoal e doméstico;
- 4322-3/02 - Instalação e manutenção de sistemas centrais de ar condicionado, de ventilação e refrigeração;
- 4923-0/02 - Serviço de transporte de passageiros - locação de automóveis com motorista;
- 7711-0/00 - Locação de automóveis sem condutor;
- 7732-2/01 - Aluguel de máquinas e equipamentos para construção sem operador, exceto andaimes;
- 7739-0/99 - Aluguel de outras máquinas e equipamentos comerciais e industriais não especificados anteriormente, sem operador (com predominância em equipamentos e aparelhos de usos comerciais e industriais);
- 42.99-5-99 - Outras obras de engenharia civil não especificadas anteriormente (com predominância em construção de casas);
- 42.11-1-01 - Construção de rodovias e ferrovias;
- 42.12-0-00 - Construção de obras de arte especiais;
- 42.13-8-00 - Obras de urbanização - ruas, praças e calçadas;
- 42.22-7-01 - Construção de redes de abastecimento de água, coleta de esgoto e construções correlatas, exceto obras de irrigação;
- 43.11-8-02 - Preparação de canteiro e limpeza de terreno;
- 43.13-4-00 - Obras de terraplenagem;
- 43.30-4-04 - Serviços de pintura de edifícios em geral;
- 43.30-4-99 - Outras obras de acabamento da construção;
- 43.99-1-04 - Serviços de operação e fornecimento de equipamentos para transporte e elevação de cargas e pessoas para uso em obras;
- 71.12-0-00 - Serviços de engenharia;
- 71.19-7-01 - Serviços de cartografia, topografia e geodésia.

QUARTA: O capital social é de R\$ 250.000,00 (duzentos e cinquenta mil reais), dividido em 250.000 (duzentos e cinquenta mil) de cotas no valor nominal de R\$ 1,00 (Um real) cada uma, em moeda corrente nacional. assim subscritas:

**TERCEIRA ALTERAÇÃO CONTRATUAL DA SOCIEDADE EMPRESÁRIA
CONSTRULUZ COMERCIO E SERVIÇOS EIRELI
TRANSFORMAÇÃO EM SOCIEDADE EMPRESÁRIA LIMITADA
CNPJ: 21.162.928/0001-42
NIRE: 21200878686**

| | % | Quotas | R\$ Total |
|-------------------------------------|---------------|----------------|-------------------|
| Luís Filipe Formiga de Moura | 100,00 | 250.000 | 250.000,00 |
| TOTAL | 100,00 | 250.000 | 250.000,00 |

QUINTA: A sociedade tem o seu prazo de duração indeterminado.

SEXTA: As cotas são indivisíveis e não poderão ser cedidas ou transferidas a terceiros sem o consentimento do outro sócio, a quem fica assegurado, em igualdade de condições e preço direito de preferência para a sua aquisição se postas à venda, formalizando, se realizada a cessão delas, a alteração contratual pertinente. (**art. 1.056, art. 1.057, CC/2002**).

SÉTIMA: A responsabilidade de cada sócio é restrita ao valor de suas cotas, mas todos respondendo solidariamente pela integralização do capital social.

OITAVA: A administração da sociedade caberá ao sócio **LUÍS FILIPE FORMIGA DE MOURA**, com os poderes e atribuições de isoladamente autorizar o uso do nome empresarial, vedado, no entanto, em atividades estranhas ao interesse social ou assumir obrigações seja em favor de qualquer dos cotistas ou de terceiros, bem como onerar ou alienar bens imóveis da sociedade, sem autorização do outro sócio.

NONA: Ao término de cada exercício social, em 31 de dezembro, o administrador prestará contas justificadas de sua administração, procedendo à elaboração do inventário, balanço patrimonial e do balanço de resultado econômico, cabendo aos sócios, na proporção de suas cotas, os lucros ou perdas apurados.

DÉCIMA: Nos quatro meses seguintes ao término do exercício social, os sócios deliberarão sobre as contas e designarão administrador quando for o caso. (**arts. 1.071 e 1.072, § 2º e art. 1.078, CC/2002**).

PARÁGRAFO ÚNICO: A critério dos sócios e no atendimento dos interesses da própria sociedade, o total ou parte dos lucros poderá ser destinado à formação de reservas de lucros para aumento de capital, ou então permanecer em lucros acumulados para futura destinação.

DÉCIMA PRIMEIRA: A sociedade poderá a qualquer tempo, abrir ou fechar filial ou outras dependências, mediante alteração contratual assinada por todos os sócios.

DÉCIMA SEGUNDA: No caso de um dos sócios desejar retirar-se da sociedade, deverá notificar o outro, por escrito, com antecedência de 60 (sessenta) dias, e seus haveres lhe serão reembolsados.

DÉCIMA TERCEIRA: Falecendo ou interdito qualquer sócio, a sociedade continuará suas atividades com os herdeiros, sucessores e o incapaz não sendo possível ou inexistindo interesse destes ou das sócias remanescentes o valor de seus haveres será apurado e liquidado com base na situação patrimonial da sociedade, à data da resolução, verificada em balanço especialmente levantado.

1092
B

**TERCEIRA ALTERAÇÃO CONTRATUAL DA SOCIEDADE EMPRESÁRIA
CONSTRULUZ COMERCIO E SERVIÇOS EIRELI
TRANSFORMAÇÃO EM SOCIEDADE EMPRESÁRIA LIMITADA
CNPJ: 21.162.928/0001-42
NIRE: 21200878686**

PARÁGRAFO ÚNICO: O mesmo procedimento será adotado em outros casos em que a sociedade se resolva em relação a seu sócio.

DÉCIMA QUARTA: Os sócios poderão a título de pró-labore, fazer uma retirada mensal em valor a ser fixado com aprovação de todos os sócios e vigorará para todo o exercício.

DÉCIMA QUINTA: O administrador declara sob as penas da Lei, de que não está impedido de exercer a administração da sociedade, por lei especial, ou em virtude de condenação criminal, ou por se encontrar sob os efeitos dela, a pena que vede, ainda que temporariamente, o acesso a cargos públicos; ou por crime falimentar, de prevaricação, peita ou suborno, concussão, peculato, ou contra a economia popular, contra as relações de consumo, fé pública, ou a propriedade. (art. 1.011, parag. 1º, CC/2002).

DÉCIMA SEXTA: As omissos ou dúvidas que possam ser suscitadas sobre o presente contrato, serão supridas ou resolvidas com base no Código Civil (Lei nº 10.406 de 10 de janeiro de 2002), e noutras disposições legais que forem aplicáveis.

DÉCIMA SÉTIMA: Fica eleito o foro da Comarca de Imperatriz Maranhão, para o exercício e o cumprimento dos direitos e obrigações resultantes deste contrato.

E por estarem assim justos e contratados, assinam este instrumento.

Imperatriz - MA, 01 janeiro de 2022.

LUÍS FILIPE FORMIGA DE MOURA
Sócio Administrador

EMÍDIO PIRES DE MOURA NETO
Sócio Retirante

1033
18



ASSINATURA ELETRÔNICA

Certificamos que o ato da empresa CONSTRULUZ COMERCIO E SERVICOS LTDA consta assinado digitalmente por:

1034
B

| IDENTIFICAÇÃO DO(S) ASSINANTE(S) | |
|----------------------------------|------------------------------|
| CPF/CNPJ | Nome |
| 05517016332 | LUIS FELIPE FORMIGA DE MOURA |
| 05517018386 | EMIDIO PIRES DE MOURA NETO |

CERTIFICO O REGISTRO EM 07/01/2022 12:31 SOB N° 21201194764.
PROTOCOLO: 220022089 DE 07/01/2022.
CÓDIGO DE VERIFICAÇÃO: 12200119822. CNPJ DA SEDE: 21162928000142.
NIRE: 21201194764. COM EFEITOS DO REGISTRO EM: 01/01/2022.
CONSTRULUZ COMERCIO E SERVICOS LTDA

JUCEMA

RICARDO DINIZ DIAS
VICE-PRESIDENTE
www.empresafacil.ma.gov.br



REPÚBLICA FEDERATIVA DO BRASIL

CADASTRO NACIONAL DA PESSOA JURÍDICA

1036
V

| | | |
|---|---|--------------------------------|
| NÚMERO DE INSCRIÇÃO 21.162.928/0001-42 MATRIZ | COMPROVANTE DE INSCRIÇÃO E DE SITUAÇÃO CADASTRAL | DATA DE ABERTURA 01/10/2014 |
|---|---|--------------------------------|

| |
|---|
| NOME EMPRESARIAL CONSTRULUZ COMERCIO E SERVICOS LTDA |
|---|

| | |
|--|-------------|
| TÍTULO DO ESTABELECIMENTO (NOME DE FANTASIA) NOVA LUZ | PORTE ME |
|--|-------------|

| |
|--|
| CÓDIGO E DESCRIÇÃO DA ATIVIDADE ECONÔMICA PRINCIPAL 47.44-0-99 - Comércio varejista de materiais de construção em geral |
|--|

| |
|--|
| CÓDIGO E DESCRIÇÃO DAS ATIVIDADES ECONÔMICAS SECUNDARIAS 41.20-4-00 - Construção de edifícios 42.11-1-01 - Construção de rodovias e ferrovias 42.12-0-00 - Construção de obras de arte especiais 42.13-8-00 - Obras de urbanização - ruas, praças e calçadas 42.21-9-03 - Manutenção de redes de distribuição de energia elétrica 42.22-7-01 - Construção de redes de abastecimento de água, coleta de esgoto e construções correlatas, exceto obras de irrigação 42.99-5-99 - Outras obras de engenharia civil não especificadas anteriormente 43.11-8-02 - Preparação de canteiro e limpeza de terreno 43.13-4-00 - Obras de terraplenagem 43.21-5-00 - Instalação e manutenção elétrica 43.22-3-02 - Instalação e manutenção de sistemas centrais de ar condicionado, de ventilação e refrigeração 43.30-4-04 - Serviços de pintura de edifícios em geral 43.30-4-99 - Outras obras de acabamento da construção 43.99-1-01 - Administração de obras 43.99-1-03 - Obras de alvenaria 43.99-1-04 - Serviços de operação e fornecimento de equipamentos para transporte e elevação de cargas e pessoas para uso em obras 46.69-9-99 - Comércio atacadista de outras máquinas e equipamentos não especificados anteriormente; partes e peças 47.42-3-00 - Comércio varejista de material elétrico 47.44-0-01 - Comércio varejista de ferragens e ferramentas 47.51-2-01 - Comércio varejista especializado de equipamentos e suprimentos de informática |
|--|

| |
|--|
| CÓDIGO E DESCRIÇÃO DA NATUREZA JURÍDICA 206-2 - Sociedade Empresária Limitada |
|--|

| | | |
|--------------------------------|----------------|----------------------|
| LOGRADURO AV GETULIO VARGAS | NÚMERO 1588 | COMPLEMENTO ***** |
|--------------------------------|----------------|----------------------|

| | | | |
|-------------------|---------------------------|-------------------------|----------|
| CEP 65.903-280 | BAIRRO/DISTRITO CENTRO | MÚNICÍPIO IMPERATRIZ | UF MA |
|-------------------|---------------------------|-------------------------|----------|

| | |
|---|--|
| ENDEREÇO ELETRÔNICO CONSTRULUZ2020@GMAIL.COM | TELEFONE (99) 3523-1764/ (99) 9181-0990 |
|---|--|

| |
|--|
| ENTE FEDERATIVO RESPONSÁVEL (EFR) ***** |
|--|

| | |
|-----------------------------|--|
| SITUAÇÃO CADASTRAL ATIVA | DATA DA SITUAÇÃO CADASTRAL 01/10/2014 |
|-----------------------------|--|

| |
|------------------------------|
| MOTIVO DE SITUAÇÃO CADASTRAL |
|------------------------------|

| | |
|----------------------------|------------------------------------|
| SITUAÇÃO ESPECIAL ***** | DATA DA SITUAÇÃO ESPECIAL ***** |
|----------------------------|------------------------------------|

Aprovado pela Instrução Normativa RFB nº 2.119, de 06 de dezembro de 2022.

Emitido no dia 26/09/2023 às 10:41:18 (data e hora de Brasília).

Página: 1/2



REPÚBLICA FEDERATIVA DO BRASIL

CADASTRO NACIONAL DA PESSOA JURÍDICA

| | | |
|--|---|---------------------------------------|
| NÚMERO DE INSCRIÇÃO 21.162.928/0001-42 MATRIZ | COMPROVANTE DE INSCRIÇÃO E DE SITUAÇÃO CADASTRAL | DATA DE ABERTURA 01/10/2014 |
|--|---|---------------------------------------|

| |
|--|
| NOME EMPRESARIAL CONSTRULUZ COMERCIO E SERVICOS LTDA |
|--|

| |
|---|
| CÓDIGO E DESCRIÇÃO DAS ATIVIDADES ECONÔMICAS SECUNDÁRIAS 47.53-9-00 - Comércio varejista especializado de eletrodomésticos e equipamentos de áudio e vídeo 47.54-7-03 - Comércio varejista de artigos de iluminação 47.59-8-99 - Comércio varejista de outros artigos de uso pessoal e doméstico não especificados anteriormente 49.23-0-02 - Serviço de transporte de passageiros - locação de automóveis com motorista 71.12-0-00 - Serviços de engenharia 71.19-7-01 - Serviços de cartografia, topografia e geodésia 77.11-0-00 - Locação de automóveis sem condutor 77.32-2-01 - Aluguel de máquinas e equipamentos para construção sem operador, exceto andaimes 77.39-0-99 - Aluguel de outras máquinas e equipamentos comerciais e industriais não especificados anteriormente, sem operador 95.21-5-00 - Reparação e manutenção de equipamentos eletroeletrônicos de uso pessoal e doméstico |
|---|

| |
|---|
| CÓDIGO E DESCRIÇÃO DA NATUREZA JURÍDICA 206-2 - Sociedade Empresária Limitada |
|---|

| | | |
|--|-----------------------|----------------------|
| LOGRADOURO AV GETULIO VARGAS | NÚMERO 1588 | COMPLEMENTO ***** |
|--|-----------------------|----------------------|

| | | | |
|--------------------------|----------------------------------|--------------------------------|-----------------|
| CEP 65.903-280 | BAIRRO/DISTRITO CENTRO | MUNICÍPIO IMPERATRIZ | UF MA |
|--------------------------|----------------------------------|--------------------------------|-----------------|

| | |
|--|---|
| ENDEREÇO ELETRÔNICO CONSTRULUZ2020@GMAIL.COM | TELEFONE (99) 3523-1764/ (99) 9181-0990 |
|--|---|

| |
|--|
| ENTE FEDERATIVO RESPONSÁVEL (EFR) ***** |
|--|

| | |
|------------------------------------|---|
| SITUAÇÃO CADASTRAL ATIVA | DATA DA SITUAÇÃO CADASTRAL 01/10/2014 |
|------------------------------------|---|

| |
|------------------------------|
| MOTIVO DE SITUAÇÃO CADASTRAL |
|------------------------------|

| | |
|----------------------------|------------------------------------|
| SITUAÇÃO ESPECIAL ***** | DATA DA SITUAÇÃO ESPECIAL ***** |
|----------------------------|------------------------------------|

Aprovado pela Instrução Normativa RFB nº 2.119, de 06 de dezembro de 2022.

Emitido no dia 26/09/2023 às 10:41:18 (data e hora de Brasília).

Página: 2/2

1037
L

CONSTRULUZ COMÉRCIO E SERVIÇOS LTDA

DECLARAÇÕES UNIFICADAS

Ao Município de ITINGA DO MARANHÃO - MA

Licitação: PREGÃO ELETRÔNICO Nº 13/2024

Prezados Senhores, **CONSTRULUZ COMERCIOS E SERVIÇOS LTDA**, inscrita no CNPJ nº 21.162.928/0001-42, Inscrição Estadual: 12.448.600-2, está localizada Avenida Getúlio Vargas, nº 1577, Centro, Imperatriz-MA, Cep – 65.903-280, Brasil, neste ato representada por **LUÍS FILIPE FORMIGA DE MOURA**, brasileiro, solteiro, nascido em 10/08/1999, empresário, portador do CPF nº 055.170.163-32 e da cédula de identidade nº 035403392008-5, expedida pela SESP-MA, residente e domiciliado na Avenida Getúlio Vargas, nº 1588, Centro, Imperatriz-MA, abaixo assinado propõe à Prefeitura Municipal de Itinga do Maranhão – MA, DECLARA:

- a) que atende aos requisitos de habilitação, e o declarante responderá pela veracidade das informações prestadas, na forma da lei (art. 63, I, da Lei nº 14.133/2021);
- b) que cumpre as exigências de reserva de cargos para pessoa com deficiência e para reabilitado da Previdência Social, previstas em lei e em outras normas específicas, na forma da lei (art. 63, IV, da Lei nº 14.133/2021);
- c) que suas propostas econômicas compreendem a integralidade dos custos para atendimento dos direitos trabalhistas assegurados na Constituição Federal, nas leis trabalhistas, nas normas infralegais, nas convenções coletivas de trabalho e nos termos de ajustamento de conduta vigentes na data de entrega das propostas, na forma da lei (art. 63, § 1º, da Lei nº 14.133/2021);
- d) que o licitante tomamos conhecimento de todas as informações e das condições locais para o cumprimento das obrigações objeto da licitação;
- e) que não emprega menor de 18 anos em trabalho noturno, perigoso ou insalubre e não emprega menor de 16 anos, salvo menor, a partir de 14 anos, na condição de aprendiz, nos termos do inciso XXXIII do art. 7º da Constituição Federal.

gub

Documento assinado digitalmente
LUIS FILIPE FORMIGA DE MOURA
Data: 28.05.2024 11:12:07-0300
Verifique em: <https://validar.trf.gov.br>

Imperatriz – MA, 28 de maio de 2024

CONSTRULUZ COMÉRCIO E SERVIÇOS LTDA

CNPJ: 21.162.928/0001-42

Inscrição Estadual: 12.448.600-2

Av. Getúlio Vargas, 1588 – Centro | CEP: 65.903-280 – Imperatriz – MA

CNPJ: 21.162.928/0001-42

Inscrição Estadual: 12.448.600-2

CONSTRULUZ COMÉRCIO E SERVIÇOS LTDA

PROPOSTA DE PREÇOS READEQUADA

Ao Município de ITINGA DO MARANHÃO - MA

Licitação: PREGÃO ELETRÔNICO Nº 13/2024

Prezados Senhores, **CONSTRULUZ COMERCIOS E SERVIÇOS LTDA**, inscrita no CNPJ nº 21.162.928/0001-42, Inscrição Estadual: 12.448.600-2, está localizada Avenida Getúlio Vargas, nº 1577, Centro, Imperatriz-MA, Cep – 65.903-280, Brasil, neste ato representada por LUÍS FILIPE FORMIGA DE MOURA, brasileiro, solteiro, nascido em 10/08/1999, empresário, portador do CPF nº 055.170.163-32 e da cédula de identidade nº 035403392008-5, expedida pela SESP-MA, residente e domiciliado na Avenida Getúlio Vargas, nº 1588, Centro, Imperatriz-MA, abaixo assinado propõe à Prefeitura Municipal de Itinga do Maranhão - Ma, **PROPOSTA READEQUADA** para o **PREGÃO ELETRÔNICO Nº 013/2024**:

| ITEM | DESCRIÇÃO | QUANTIDADE | UNIDADE | MARCA | VALOR UNT | VALOR TOTAL |
|------|--|------------|-------------|-----------|------------|---------------|
| 7 | ARAME RECOZIDO 18mm | 20 | Quilogramas | JOMARCA | R\$ 13,0 | R\$ 260,00 |
| 11 | TINTA ESMALTE SINTÉTICO LARANJA 18 LITROS | 30 | Unidades | LEINERTEX | R\$ 544,0 | R\$ 16.320,00 |
| 13 | TINTA ESMALTE SINTÉTICO BEGE 18 LITROS | 30 | Unidades | LEINERTEX | R\$ 409,0 | R\$ 12.270,00 |
| 14 | TINTA SEMI BRILHO BRANCA 18 LITROS | 30 | Unidades | LEINERTEX | R\$ 337,31 | R\$ 10.119,30 |
| 18 | TUBO PVC 6 METROS 75mm | 40 | Unidades | AMANCO | R\$ 126,31 | R\$ 5.052,40 |
| 19 | [COTA AMPLA CONCORRÊNCIA] - TUBO PVC 6 METROS 60mm | 975 | Unidades | AMANCO | R\$ 69,81 | R\$ 68.064,75 |
| 26 | COLA PARA TUBOS E CONEÇÕES 75G CAIXA COM 30 UNIDADES | 20 | Caixas | AMANCO | R\$ 101,84 | R\$ 2.036,80 |
| 27 | ADAPTADOR 40mm | 30 | Unidades | AMANCO | R\$ 2,85 | R\$ 85,50 |
| 61 | LUVA DE CORRER SOLDÁVEL PVC 250mm | 30 | Unidades | AMANCO | R\$ 51,81 | R\$ 1.554,30 |
| 62 | LUVA DE CORRER SOLDÁVEL PVC 200mm | 30 | Unidades | AMANCO | R\$ 75,11 | R\$ 2.253,30 |
| 63 | LUVA DE CORRER SOLDÁVEL PVC 160mm | 30 | Unidades | AMANCO | R\$ 49,01 | R\$ 1.470,30 |
| 66 | LUVA DE CORRER SOLDÁVEL PVC 110mm | 50 | Unidades | AMANCO | R\$ 45,43 | R\$ 2.271,50 |
| 67 | LUVA DE CORRER SOLDÁVEL PVC 100mm | 20 | Unidades | AMANCO | R\$ 41,17 | R\$ 823,40 |
| 68 | LUVA DE CORRER SOLDÁVEL PVC 85mm | 20 | Unidades | AMANCO | R\$ 49,61 | R\$ 992,20 |
| 76 | LUVA LR SOLDÁVEL PVC 25X¾ | 160 | Unidades | AMANCO | R\$,55 | R\$ 88,00 |

CONSTRULUZ COMÉRCIO E SERVIÇOS LTDA

| | | | | | | |
|--------------------|--|----|----------|--------|-----------------------|---------------|
| 77 | LUVA LR SOLDÁVEL PVC 20X ½ | 50 | Unidades | AMANCO | R\$,43 | R\$ 21,50 |
| 91 | BUCHA REDUÇÃO CURTA SOLDÁVEL PVC 50X40mm | 30 | Unidades | AMANCO | R\$ 4,46 | R\$ 133,80 |
| 93 | BUCHA REDUÇÃO CURTA SOLDÁVEL PVC 32X25mm | 50 | Unidades | AMANCO | R\$,34 | R\$ 17,00 |
| 95 | TE SOLDÁVEL PVC 85mm | 40 | Unidades | AMANCO | R\$ 41,02 | R\$ 1.640,80 |
| 103 | REGISTRO DE ESFERA SOLDÁVEL PVC 150mm | 30 | Unidades | AMANCO | R\$ 585,0 | R\$ 17.550,00 |
| 110 | REGISTRO DE ESFERA SOLDÁVEL PVC 32mm | 20 | Unidades | AMANCO | R\$ 7,91 | R\$ 158,20 |
| 113 | [COTA AMPLA CONCORRÊNCIA] - REGISTRO DE GAVETA FERRO FUNDIDO 150mm | 38 | Unidades | AMANCO | R\$ 1.899,0 | R\$ 72.162,00 |
| 119 | LÂMPADA DE LED 40W | 40 | Unidades | AVANT | R\$ 15,14 | R\$ 605,60 |
| 120 | LÂMPADA DE LED 25W | 30 | Unidades | AVANT | R\$ 15,89 | R\$ 476,70 |
| 121 | LÂMPADA DE LED 20W | 40 | Unidades | AVANT | R\$ 14,85 | R\$ 594,00 |
| VALOR TOTAL | | | | | R\$ 217.021,35 | |

A) PRAZO DE VALIDADE DA PROPOSTA: 90 (NOVENTA) dias

B) PRAZO PARA ENTREGA DOS PRODUTOS: Conforme prazo do edital, a partir do recebimento da "Ordem de Fornecimento".

C) O valor total da proposta é de R\$ 217.021,35 (Duzentos e dezessete e vinte e um mil reais e trinta e cinco centavos)

Declaramos que nos preços cotados já estão incluídos todos os tributos, custos de frete, encargos fiscais, trabalhistas, comerciais e quaisquer outras despesas incidentes sobre o objeto da licitação.

Imperatriz – MA, 28 de maio de 2024

 Documento assinado digitalmente
LUIS FILIPE FORMIGA DE MOURA
Data: 28/05/2024 14:52:07 (GMT-03:00)
Certificado em: https://certificadigital.gov.br

CONSTRULUZ COMÉRCIO E SERVIÇOS LTDA
CNPJ: 21.162.928/0001-42

Av. Getúlio Vargas, 1588 – Centro | CEP: 65.903-280 – Imperatriz – MA
CNPJ: 21.162.928/0001-42
Inscrição Estadual: 12.448.600-2

REPUBLICA FEDERATIVA DO BRASIL

ESTADO DO MARANHÃO
SECRETARIA DE ESTADO DA SEGURANÇA PÚBLICA
DEPARTAMENTO DE POLÍCIA CIVIL
DEPARTAMENTO DE IDENTIFICAÇÃO

MAI917787260



Dulce Galina Lunardi

CARTEIRA DE IDENTIDADE

VALIDA EM TODO O TERRITÓRIO NACIONAL

NÚMERO GERAL: 041275762010-2 DATA DE EMISSÃO: 07/12/2010

SOMENTE: DULCE GALINA LUNARDI

FILIAÇÃO: JOSE GALINA E ROSA CAMARA GALINA

NACIONALIDADE: ENEAS MARQUES - PR DATA DE NASCIMENTO: 17/04/1957

RESIDÊNCIA: CASAM. N.1888 FLS.111 LIV.B17

CPF: 370395639-91

CLASSIFICAÇÃO: P-5

ASSINATURA DO DETENTOR: *Dulce Galina Lunardi*

VIA-01

LEI N° 116 DE 29/08/83

João

SECRETARIA DE ESTADO DA SEGURANÇA PÚBLICA
DEPARTAMENTO DE POLÍCIA CIVIL
DEPARTAMENTO DE IDENTIFICAÇÃO

09.1.03.01-5
03/12/91
ARF B FRANCISCO BELTRÃO

Francisco Beltrão

MINISTÉRIO DA FAZENDA
SECRETARIA DA RECEITA FEDERAL
COORDENADORIA DE CONTABILIDADE E INFORMÁTICA
CONTABILIDADE

C/C

VICÍO INDICADO NO CADASTRO DE PESSOAS: 370 395 639 91

SOMENTE: DULCE GALINA LUNARDI

17-04-57

Dulce Galina Lunardi



**GOVERNO DO ESTADO DO MARANHÃO
SECRETARIA DE ESTADO DA FAZENDA**

CERTIDÃO NEGATIVA DE DÍVIDA ATIVA

Nº Certidão: 035995/24

Data da

14/05/2024 16:08:00

Inscrição Estadual: 124486002

CPF/CNPJ: 21162928000142

Razão Social: CONSTRULUZ COMERCIO E SERVICOS LTDA

Endereço: AVE GETULIO VARGAS, 1588 CEP: 65903280 - CENTRO

Telefone: (99)92075779

Município: IMPERATRIZ

UF: MA

Certificamos que, após a realização das consultas procedidas no sistema desta Secretaria e na forma do disposto do artigo 156, da lei nº 2.231, de 29/12/1962, substanciado pelos artigos 240 a 242 da lei nº 7.799, de 19/12/2002, bem como prescreve o artigo 205 da lei nº 5.172, de 25 de outubro de 1966 (Código Tributário Nacional) não constam débitos inscritos na Dívida Ativa, em nome do sujeito passivo acima identificado.

Validade da Certidão: 90 (noventa) dias: 12/08/2024.

A autenticidade desta certidão deverá ser confirmada no endereço:

<http://portal.sefaz.ma.gov.br/>, clicando no item "Certidões" e em seguida em "Validação de Certidão Negativa de Dívida Ativa".

CERTIDÃO EMITIDA GRATUITAMENTE.

Data Impressão: 20/05/2024 09:48:29

1042
6

**PRIMEIRA ALTERAÇÃO DE CONTRATO DA SOCIEDADE EMPRESÁRIA EL SHADAY
CLIMATIZAÇÃO LTDA - ME**

Pelo presente instrumento particular, **PAULA RAFAELE DA SILVA EUSTAQUIO**, brasileira, casada sob o regime de comunhão parcial de bens, natural de Garanhuns - PE, nascida em 19/10/1990, empresária, portadora da carteira de identidade RG nº. 0465092220123-SESPDGPCH-MA, CPF nº. 078.651.964-90, residente e domiciliada na Rua das Rosas nº. 02 A, Lote 02, Vila Esmeralda, Imperatriz - MA, CEP 65911-856, e **DIEGO OLIVEIRA EUSTAQUIO DA SILVA**, brasileiro, casado sob o regime de comunhão parcial de bens, natural de Recife - PE, nascido em 28/06/1986, empresário, portador da carteira de identidade RG nº. 6991961-SDSSITB - PE, CPF nº. 056.473.414-46, residente e domiciliado na Rua das Rosas nº. 02 A, Lote 02, Vila Esmeralda, Imperatriz - MA, CEP 65911-856. Únicos sócios da sociedade empresária limitada denominada **EL SHADAY CLIMATIZAÇÃO LTDA - ME**, inscrita no CNPJ nº. 21.162.928/0001-42, com sede na Rua Simplício Moreira nº. 3111 B, São José do Egito, na cidade de Imperatriz-MA, CEP: 65901-040, com ato constitutivo devidamente arquivado na Junta Comercial do Estado do Maranhão - JUCEMA, sob nº. 21200878686 em sessão realizada em 01/10/2014 resolvem de comum acordo proceder a presente alteração e consolidação contratual, conforme segue:

Cláusula 1ª - A sociedade altera seu nome empresarial de: "EL SHADAY CLIMATIZAÇÃO LTDA - ME, para: **EL SHADAY ÁGAPE SERVIÇOS E COMÉRCIO LTDA - ME**.

Cláusula 2ª - A sociedade altera seu endereço da Rua Simplício Moreira nº. 3111 B, São José do Egito, na cidade de Imperatriz-MA, CEP: 65901-040, para Rua das Rosas nº. 02, Alto das Brisas, Lote 02, Vila Esmeralda, Imperatriz - MA, CEP 65911-856.

Cláusula 3ª - A sociedade altera seu nome de fantasia de EL SHADAY CLIMATIZAÇÃO para EL SHADAY.

Cláusula 4ª - A sociedade altera suas atividades que antes era:

- a) Reparação, manutenção de ar condicionado e central de ar (9521-5/00);
- b) Instalação e manutenção de sistemas centrais de ar condicionado, de ventilação e refrigeração (4322-0/02);

De ora em diante passa para:

- a) REPARACAO E MANUTENCAO DE EQUIPAMENTOS ELETROELETRONICOS DE USO PESSOAL E DOMESTICO - (9521-5/00);
- b) INSTALACAO E MANUTENCAO DE SISTEMAS CENTRAIS DE AR CONDICIONADO, DE VENTILACAO E REFRIGERACAO - (4322-3/02);
- c) COMERCIO VAREJISTA ESPECIALIZADO DE ELETRODOMESTICOS E EQUIPAMENTOS DE AUDIO E VIDEO - (4753-9/00);

JUNTA COMERCIAL DO ESTADO DO MARANHÃO

CERTIFICO O REGISTRO EM 08/08/2016 16:10 SOB Nº 20160371180.
PROTOCOLO: 160371180 DE 02/08/2016. CÓDIGO DE VERIFICAÇÃO:
11601422227. NIRE: 21200878686.
EL SHADAY ÁGAPE SERVIÇOS E COMERCIO LTDA - ME

JUCEMA

Lilian Theresa Rodrigues Mendonça
SECRETÁRIA-GERAL
SÃO LUÍS, 08/08/2016
www.empresafacil.ma.gov.br

A validade deste documento, se impresso, fica sujeito à comprovação de sua autenticidade nos respectivos portais, Informando seus respectivos códigos de verificação

PRIMEIRA ALTERAÇÃO DE CONTRATO DA SOCIEDADE EMPRESÁRIA EL SHADAY
CLIMATIZAÇÃO LTDA - ME

- d) COMERCIO VAREJISTA ESPECIALIZADO DE PECAS E ACESSORIOS PARA APARELHOS ELETROELETRONICOS PARA USO DOMESTICO, EXCETO INFORMATICA E COMUNICACAO - (4757-1/00);
- e) COMERCIO A VAREJO DE PECAS E ACESSORIOS NOVOS PARA VEICULOS AUTOMOTORES - (4530-7/03);
- f) COMERCIO A VAREJO DE PECAS E ACESSORIOS USADOS PARA VEICULOS AUTOMOTORES - (4530-7/04);
- g) SERVICOS DE INSTALACAO, MANUTENCAO E REPARACAO DE ACESSORIOS PARA VEICULOS AUTOMOTORES - (4520-0/07);
- h) SERVICOS DE BORRACHARIA PARA VEICULOS AUTOMOTORES - (4520-0/06)
- i) COMERCIO POR ATACADO DE PNEUMATICOS E CMARAS DE AR - (4530-7/02);
- j) COMERCIO A VAREJO DE PNEUMÁTICOS E CÂNARAS DE AR (4530-7/05).

À vista das modificações ora ajustadas, consolida-se o contrato social com a seguinte redação:

Cláusula 1ª - A sociedade gira sob o nome empresarial de **EL SHADAY ÁGAPE SERVIÇOS E COMÉRCIO LTDA - ME**, inscrita no CNPJ sob o nº 21.162.928/0001-42, com sede e domicílio na Rua das Rosas (Alto das Brisas) nº. 02, Lote 02, Vila Esmeralda, Imperatriz – MA, CEP 65911-856, devidamente registrada na Junta Comercial do Estado do Maranhão sob o nº 21200878686 em sessão do dia 01/10/2014.

Cláusula 2ª - Seu nome de fantasia é **EL SHADAY**.

Cláusula 3ª – O capital social é R\$: 20.000,00 (vinte mil reais), dividido em 2.000 (duas mil) cotas no valor unitário d R\$ 10,00 (dez reais) cada uma, integralizadas em moeda corrente do país, distribuídos entre os sócios conforme descrito abaixo:

| SÓCIOS | COTAS | VALOR | % |
|-----------------------------------|--------------|------------------|---------------|
| Paula Refaele da Silva Eustaquio | 1.000 | 10.000,00 | 50,00 |
| Diego Oliveira Eustaquio da Silva | 1.000 | 10.000,00 | 50,00 |
| Total | 2.000 | 20.000,00 | 100,00 |

Cláusula 4ª - O objeto social é:

- a) REPARACAO E MANUTENCAO DE EQUIPAMENTOS ELETROELETRONICOS DE USO PESSOAL E DOMESTICO - (9521-5/00);

JUNTA COMERCIAL DO ESTADO DO MARANHÃO

CERTIFICO O REGISTRO EM 08/08/2016 16:10 SOB N° 20160371180.
PROTOCOLO: 160371180 DE 02/08/2016. CÓDIGO DE VERIFICAÇÃO:
11601422227. NIRE: 21200878686.
EL SBADAY ÁGAPE SERVIÇOS E COMERCIO LTDA - ME

JUCEMA

Lilian Theresa Rodrigues Mendonça
SECRETÁRIA-GERAL
SÃO LUÍS, 08/08/2016
www.empresafacil.ma.gov.br

A validade deste documento, se impresso, fica sujeita à comprovação de sua autenticidade nos respectivos portais, informando seus respectivos códigos de verificação

PRIMEIRA ALTERAÇÃO DE CONTRATO DA SOCIEDADE EMPRESÁRIA EL SHADAY
CLIMATIZAÇÃO LTDA - ME

- b) INSTALACAO E MANUTENCAO DE SISTEMAS CENTRAIS DE AR CONDICIONADO, DE VENTILACAO E REFRIGERACAO - (4322-3/02);
- c) COMERCIO VAREJISTA ESPECIALIZADO DE ELETRODOMESTICOS E EQUIPAMENTOS DE AUDIO E VIDEO - (4753-9/00);
- d) COMERCIO VAREJISTA ESPECIALIZADO DE PECAS E ACESSORIOS PARA APARELHOS ELETROELETRONICOS PARA USO DOMESTICO, EXCETO INFORMATICA E COMUNICACAO - (4757-1/00);
- e) COMERCIO A VAREJO DE PECAS E ACESSORIOS NOVOS PARA VEICULOS AUTOMOTORES - (4530-7/03);
- f) COMERCIO A VAREJO DE PECAS E ACESSORIOS USADOS PARA VEICULOS AUTOMOTORES - (4530-7/04);
- g) SERVICOS DE INSTALACAO, MANUTENCAO E REPARACAO DE ACESSORIOS PARA VEICULOS AUTOMOTORES - (4520-0/07);
- h) SERVICOS DE BORRACHARIA PARA VEICULOS AUTOMOTORES - (4520-0/06)
- i) COMERCIO POR ATACADO DE PNEUMATICOS E CMARAS DE AR - (4530-7/02);
- j) COMERCIO A VAREJO DE PNEUMÁTICOS E CÂNARAS DE AR (4530-7/05).

Cláusula 5ª - A sociedade iniciou suas atividades na data do registro de seu contrato social em 23/09/2014, seu prazo de duração é por tempo indeterminado. (art. 997, II, CC/2002).

Cláusula 6ª - As cotas são indivisíveis e não poderão ser cedidas ou transferidas a terceiros sem o consentimento dos sócios, a que fica assegurado, em igualdade de condições e preço o direito de preferência para sua aquisição se postas à venda, formalizando, se realizada a cessão delas, a alteração contratual pertinente. (art. 1.056, 1.057, CC/2002).

Cláusula 7ª - A responsabilidade de cada sócio é restrita ao valor de suas cotas, mas todos respondem solidariamente pela integralização do capital social. (art.1.052, CC/2002).

Cláusula 8ª - A administração da sociedade caberá a sócia: **PAULA RAFAELE DA SILVA EUSTAQUIO**, podendo para tanto assinar com os poderes e atribuições de administradora autorizado o uso do nome empresarial, vedado, no entanto, em atividades estranhas ao interesse social ou assumir obrigações seja em favor de qualquer dos cotistas ou de terceiros, bem como onerar ou alienar bens imóveis da sociedade, sem autorização do outro sócio. (art. 997, VI; 1.013, 1.015, 1.064, CC/2002).

Cláusula 9ª - Ao término de cada exercício social, em 31 de dezembro, as administradoras prestarão contas justificadas de suas administrações, procedendo à elaboração do

JUNTA COMERCIAL DO ESTADO DO MARANHÃO

CERTIFICO O REGISTRO EM 08/08/2016 16:10 SOB Nº 20160371180.
PROTOCOLO: 160371180 DE 02/08/2016. CÓDIGO DE VERIFICAÇÃO:
11601422227. NIRE: 21200878686.
EL SHADAY ÁGAPE SERVIÇOS E COMERCIO LTDA - ME

JUCEMA

Lilian Theresa Rodrigues Mendonça
SECRETÁRIA-GERAL
SÃO LUÍS, 08/08/2016
www.empresafacil.ma.gov.br

A validade deste documento, se impresso, fica sujeito à comprovação de sua autenticidade nos respectivos portais.
Informando seus respectivos códigos de verificação

PRIMEIRA ALTERAÇÃO DE CONTRATO DA SOCIEDADE EMPRESÁRIA EL SHADAY
CLIMATIZAÇÃO LTDA - ME

inventário, do balanço patrimonial e do balanço de resultado econômico, cabendo aos sócios, na proporção de suas cotas, os lucros ou perdas apurados. (art. 1.065, CC/2002).

Cláusula 10ª - Nos quatro meses seguintes ao término do exercício social, os sócios deliberarão sobre as contas e designarão administrador(es) quando for o caso. (art. 1.071 e 1.72, § 2º e art. 1.078, CC/2002).

Cláusula 11ª - A sociedade poderá a qualquer tempo, abrir filial ou outra dependência, mediante alteração contratual assinada por todos os sócios.

Cláusula 12ª - Os sócios poderão de comum acordo, fixar uma retirada mensal, a título de pró-labore, observadas as disposições regulamentares pertinentes.

Cláusula 13ª - Falecendo ou interditado qualquer sócio, a sociedade continuará suas atividades com os herdeiros, sucessores e o incapaz. Não sendo possível ou inexistindo interesses destes ou do(s) sócio(s) remanescente(s), o valor de seus haveres será apurado e liquidado com base na situação patrimonial da sociedade, à data da resolução, verificada em balanço especialmente levantado.

Parágrafo único - O mesmo procedimento será adotado em outros casos em que a sociedade se resolva em relação a seu sócio. (art. 1.028 e art. 1.031, CC/2002).

Cláusula 14ª - A administradora declara, sob as penas da lei, que não está impedida de exercer a administração da sociedade, por lei especial, ou em virtude de condenação criminal, ou por se encontrar sob os efeitos dela, a pena que vede, ainda que temporariamente, o acesso a cargos públicos; ou por crime falimentar, de prevaricação, peita ou suborno, concussão, peculato, ou contra a economia popular, contra as relações de consumo, fé pública, ou a propriedade. (art. 1.011, § 1º, CC/2002).

Cláusula 15ª - Fica eleito o foro da comarca de Imperatriz - MA, para o exercício e o cumprimento dos direitos e obrigações resultantes deste contrato.

E por estarem assim justos e contratados assinam o presente instrumento em 04 (quatro) vias de igual teor e forma.

JUNTA COMERCIAL DO ESTADO DO MARANHÃO

CERTIFICO O REGISTRO EM 08/08/2016 16:10 SOB N° 20160371180.
PROTOCOLO: 160371180 DE 02/08/2016. CÓDIGO DE VERIFICAÇÃO:
11601422227. NIRE: 21200878686.
EL SHADAY ÁGAPE SERVIÇOS E COMERCIO LTDA - ME

JUCEMA

Lilian Theresia Rodrigues Mendonça
SECRETÁRIA-GERAL
SÃO LUÍS, 08/08/2016
www.empresaFacil.ma.gov.br

A validade deste documento, se impresso, fica sujeita à comprovação de sua autenticidade nos respectivos portais.
Informando seus respectivos códigos de verificação

PRIMEIRA ALTERAÇÃO DE CONTRATO DA SOCIEDADE EMPRESÁRIA EL SHADAY
CLIMATIZAÇÃO LTDA - ME

Imperatriz, MA, 03 de maio de 2016.

FIRMA
RECONHECIDA

Paula Rafaela da Silva Custodio
Paula Rafaela da Silva

OFICINA
IMPERATRIZ-MA
El Shaday
CNPJ: 21.162.978/0001-08
Paula Rafaela da Silva
CPF: 078.431.964-90
SÓCIA ADMINISTRATIVA

Diego Oliveira Eustáquio da Silva
Diego Oliveira Eustáquio da Silva

El Shaday
CNPJ: 21.162.978/0001-08

JUNTA COMERCIAL DO ESTADO DO MARANHÃO

JUCEMA

CERTIFICO O REGISTRO EM 08/08/2016 16:10 SOB N° 20160371180.
PROTOCOLO: 160371180 DE 02/08/2016. CÓDIGO DE VERIFICAÇÃO:
11601422227. NIRE: 21200878686
EL SHADAY AGAPE SERVIÇOS E COMERCIO LTDA - ME

Lilian Theresa Rodrigues Mendonça
SECRETÁRIA-GERAL
SÃO LUÍS, 08/08/2016
www.empresafacil.ma.gov.br

A validade deste documento, se impresso, fica sujeito à comprovação de sua autenticidade nos respectivos portais.
Informando seus respectivos códigos de verificação

**SEGUNDA ALTERAÇÃO CONTRATUAL DA SOCIEDADE EMPRESÁRIA
EL SHADAY ÁGAPE SERVIÇOS E COMERCIO LTDA
TRANSFORMAÇÃO EM EMPRESA INDIVIDUAL DE RESPONSABILIDADE
LIMITADA - EIRELI.
CNPJ: 21.162.928/0001-42
NIRE: 21200878686**

PAULA RAFAELE DA SILVA EUSTAQUIO, brasileira, natural de Garanhuns – PE, casada sob regime de comunhão parcial de bens, nascido em 19.10.1990, Empresária, portadora do CPF nº 078.651.964-90 e Carteira de Identidade RG nº 0465092220123, expedida pela SESP DGPCII-MA, residente e domiciliado na Rua das Rosas nº 02 A lote 02, Vila Esmeralda, Imperatriz – MA, Cep – 65.911-856 e **DIEGO OLIVEIRA EUSTAQUIO DA SILVA**, brasileiro, natural de Recife - PE, casado em comunhão parcial de bens, nascido em 28.06.1986, Empresário, portador do CPF nº 056.473.414-46 e da cédula de identidade RG nº 6991961, expedida pela SDSSIITB-PE, residente e domiciliado na Rua das Rosas nº 02 A lote 02, Vila Esmeralda, Imperatriz – MA. Cep – 65.911-856. únicos sócios componentes da sociedade empresária denominada denominada **EL SHADAY ÁGAPE SERVIÇOS E COMERCIO LTDA**, estabelecida na Rua Rua das Rosas, nº 02, Alto das Brisas, lote 2, Jardim Esmeraldo, Imperatriz - MA, Cep – 65.911-856, devidamente registrada na **JUCEMA** sob o nº **21200878686**, por despacho de 01.10.2014, inscrita no CNPJ sob o nº 21.162.928/0001-42, consoante a faculdade prevista em decorrência do disposto no art. 10 da Lei Complementar nº 128 de 19 de dezembro de 2008, que acrescenta § 3º do art. 968 e parágrafo único ao art. 1.033 da Lei nº 10.406 de 10 de janeiro de 2002 e disposto no art. 2º da Lei nº 12.441 de 11 de julho de 2011, que altera o parágrafo único do art. 1.033 da Lei nº 10.406 de 2002 (código civil) resolve:

1ª - Admite-se na sociedade o novo sócio **EMIDIO PIRES DE MOURA NETO**, brasileiro, natural de Imperatriz - MA, solteiro, nascido em 03.05.1998, empresário, portador da Carteira Nacional de Habilitação – CNH nº 06813553011, expedida pela DETRAN – MA expedida em 03.07.2018, e do CPF nº 055.170.183-86, residente e domiciliado na Rua Dois, nº 12, quadra 805, Parque Buriti, Imperatriz MA, Cep: 65.916-335.

2ª - Retira-se da sociedade a sócio **PAULA RAFAELE DA SILVA EUSTAQUIO**, acima qualificado, que cede e transfere suas quotas de capital no montante de 1.000 (hum mil) quotas, no valor R\$ 10.000,00 (dez mil reais), ao sócio **EMIDIO PIRES DE MOURA NETO**, acima qualificado, pagos e satisfeitos, dando ao mesmo a plena, geral e irrevogável quitação.

3ª - Retira-se da sociedade o sócio **DIEGO OLIVEIRA EUSTAQUIO DA SILVA**, acima qualificado, que cede e transfere suas quotas de capital no montante de 1.000 (hum mil) quotas, no valor R\$ 10.000,00 (dez mil reais), ao sócio **EMIDIO PIRES DE MOURA NETO**, acima qualificado, pagos e satisfeitos, dando ao mesmo a plena, geral e irrevogável quitação.

4ª - Fica transformada esta Sociedade Limitada em Empresa Individual de Responsabilidade Limitada – EIRELI, sob o nome empresarial de

**SEGUNDA ALTERAÇÃO CONTRATUAL DA SOCIEDADE EMPRESÁRIA
EL SHADAY ÁGAPE SERVIÇOS E COMERCIO LTDA
TRANSFORMAÇÃO EM EMPRESA INDIVIDUAL DE RESPONSABILIDADE
LIMITADA - EIRELI.
CNPJ: 21.162.928/0001-42
NIRE: 21200878686**

CONSTRULUZ COMERCIO E SERVIÇOS EIRELI, com sub-rogação de todos os direitos e obrigações pertinentes.

5ª- O capital é R\$ 105.000,00 (cento e cinco mil reais), que se constitui do acervo do empresário.

Parágrafo Primeiro:

O capital social em força da cessão de quotas fica neste ato integralizado em moeda corrente do País, assim subscritos:

| | % | R\$ Total |
|-----------------------------------|---------------|-------------------|
| EMIDIO PIRES DE MOURA NETO | 100.00 | 105.000,00 |
| Total | 100,00 | 105.000,00 |

6ª- O endereço neste ato passa a ser, na Avenida Getulio Vargas, nº 1577, Centro, Imperatriz-MA, Cep – 65.903-280, Brasil.

7ª – A sociedade passa a ter neste ato o seguinte objeto social:

Atividade Principal:

4744-0/99 - Comércio varejista de materiais de construção em geral;

Atividades Secundárias:

4742-3/00 - Comércio varejista de material elétrico;

4744-0/01 - Comércio varejista de ferragens e ferramentas;

4751-2/01 - Comércio varejista especializado de equipamentos e suprimentos de informática;

4754-7/03 - Comércio varejista de artigos de iluminação;

4753-9/00 - Comércio varejista especializado de eletrodomésticos e equipamentos de áudio e vídeo;

4759-8/99 - Comércio varejista de outros artigos de uso pessoal e doméstico não especificados anteriormente, (com predominância de equipamentos de proteção individual - EPI);

4399-1/03 - Obras de alvenaria;

4399-1/01 - Administração de obras;

4120-4/00 - Construções de Edifícios;

4321-5/00 - Instalação e manutenção elétrica;

4221-9/03 - Manutenção de redes de distribuição de energia elétrica;

9521-5/00 - Reparação e manutenção de equipamentos eletroeletrônicos de uso pessoal e doméstico;

4322-3/02 - Instalação e manutenção de sistemas centrais de ar condicionado, de ventilação e refrigeração;

8211-3/00 - Serviços combinados de escritório e apoio administrativo;

5320-2/01 - Serviços de malote não realizados pelo correio nacional;

**SEGUNDA ALTERAÇÃO CONTRATUAL DA SOCIEDADE EMPRESÁRIA
EL SHADAY ÁGAPE SERVIÇOS E COMERCIO LTDA
TRANSFORMAÇÃO EM EMPRESA INDIVIDUAL DE RESPONSABILIDADE
LIMITADA - EIRELI.
CNPJ: 21.162.928/0001-42
NIRE: 21200878686**

8121-4/00 - Limpeza em prédios e em domicílios;
8219-9/99 - Preparação de documentos e serviços especializados de apoio administrativo não especificados anteriormente (com predominância nos serviços de apoio à secretaria);
5212-5/00 - Carga e descarga;
4923-0/02 - Serviço de transporte de passageiros - locação de automóveis com motorista;
7711-0/00 - Locação de automóveis sem condutor;
7732-2/01 - Aluguel de máquinas e equipamentos para construção sem operador, exceto andaimes;
7739-0/99 - Aluguel de outras máquinas e equipamentos comerciais e industriais não especificados anteriormente, sem operador (com predominância em equipamentos e aparelhos de usos comerciais e industriais).

8ª - Para tanto, firma nesta data a solicitação de sua inscrição como EIRELI, mediante ATO CONSTITUTIVO por transformação a seguir.

EMIDIO PIRES DE MOURA NETO, brasileiro, natural de Imperatriz - MA, solteiro, nascido em 03.05.1998, empresário, portador da Carteira Nacional de Habilitação – CNH nº 06813553011, expedida pela DETRAN – MA expedida em 03.07.2018, e do CPF nº 055.170.183-86, residente e domiciliado na Rua Dois, nº 12, quadra 805, Parque, Imperatriz MA, Cep: 65.916-335. Constitui uma Empresa Individual de Responsabilidade Limitada, sob as seguintes cláusulas:

CLÁUSULA PRIMEIRA – Denominação, Sede e Foro Jurídico

A empresa girará sob o nome empresarial, **CONSTRULUZ COMERCIO E SERVIÇOS EIRELI** e terá sua sede e domicílio na Avenida Getulio Vargas, nº 1577, Centro, Imperatriz-MA, Cep – 65.903-280, Brasil.

CLÁUSULA SEGUNDA - Capital

O capital é de R\$ 105.000,00 (cento e cinco mil reais), que se constitui do acervo da sociedade empresária.

Parágrafo único – A responsabilidade do titular é limitada ao capital integralizado.

CLÁUSULA TERCEIRA – Objeto

Atividade Principal:

4744-0/99 - Comércio varejista de materiais de construção em geral;

Atividades Secundárias:

4742-3/00 - Comércio varejista de material elétrico;

**SEGUNDA ALTERAÇÃO CONTRATUAL DA SOCIEDADE EMPRESÁRIA
EL SHADAY ÁGAPE SERVIÇOS E COMERCIO LTDA
TRANSFORMAÇÃO EM EMPRESA INDIVIDUAL DE RESPONSABILIDADE
LIMITADA - EIRELI.
CNPJ: 21.162.928/0001-42
NIRE: 21200878686**

4744-0/01 - Comércio varejista de ferragens e ferramentas;
4751-2/01 - Comércio varejista especializado de equipamentos e suprimentos de informática;
4754-7/03 - Comércio varejista de artigos de iluminação;
4753-9/00 - Comércio varejista especializado de eletrodomésticos e equipamentos de áudio e vídeo;
4759-8/99 - Comércio varejista de outros artigos de uso pessoal e doméstico não especificados anteriormente, (com predominância de equipamentos de proteção individual - EPI);
4399-1/03 - Obras de alvenaria;
4399-1/01 - Administração de obras;
4120-4/00 - Construções de Edifícios;
4321-5/00 - Instalação e manutenção elétrica;
4221-9/03 - Manutenção de redes de distribuição de energia elétrica;
9521-5/00 - Reparação e manutenção de equipamentos eletroeletrônicos de uso pessoal e doméstico;
4322-3/02 - Instalação e manutenção de sistemas centrais de ar condicionado, de ventilação e refrigeração;
8211-3/00 - Serviços combinados de escritório e apoio administrativo;
5320-2/01 - Serviços de malote não realizados pelo correio nacional;
8121-4/00 - Limpeza em prédios e em domicílios;
8219-9/99 - Preparação de documentos e serviços especializados de apoio administrativo não especificados anteriormente (com predominância nos serviços de apoio à secretaria);
5212-5/00 - Carga e descarga;
4923-0/02 - Serviço de transporte de passageiros - locação de automóveis com motorista;
7711-0/00 - Locação de automóveis sem condutor;
7732-2/01 - Aluguel de máquinas e equipamentos para construção sem operador, exceto andaimes;
7739-0/99 - Aluguel de outras máquinas e equipamentos comerciais e industriais não especificados anteriormente, sem operador (com predominância em equipamentos e aparelhos de usos comerciais e industriais).

CLÁUSULA QUARTA - Prazo de Duração e Término do Exercício

A empresa tem seu prazo de duração indeterminado.

CLÁUSULA QUINTA - Dissolução da Sociedade

Falecendo ou interditado o titular, a empresa continuará suas atividades com os herdeiros, sucessores e o incapaz não sendo possível ou inexistindo interesse deste, o valor de seus haveres serão apurados e liquidados com base na

**SEGUNDA ALTERAÇÃO CONTRATUAL DA SOCIEDADE EMPRESÁRIA
EL SHADAY ÁGAPE SERVIÇOS E COMERCIO LTDA
TRANSFORMAÇÃO EM EMPRESA INDIVIDUAL DE RESPONSABILIDADE
LIMITADA - EIRELI.
CNPJ: 21.162.928/0001-42
NIRE: 21200878686**

situação patrimonial da empresa, à data da resolução, verificada em balanço especialmente levantado.

CLÁUSULA SEXTA - Administração e Uso do Nome Comercial

A administração da empresa será exercida pela Sr. **EMIDIO PIRES DE MOURA NETO** já qualificado neste ato, com os poderes e atribuições de assinar, representar a sociedade ativa e passivamente, em juízo ou fora dele, abrir e movimentar, manter e encerrar contas bancárias, endossar e assinar cheques, ordens de pagamento e quaisquer documentos relativos a tais contas, emitir, endossar, aceitar, avalizar e protestar letras de cambio, notas promissórias, duplicatas e triplicatas, admitir empregados, assinando todos os documentos necessários; autorizar o uso do nome empresarial, podendo substabelecer os poderes, sendo vedado, no entanto, em atividades estranhas ao interesse social ou assumir obrigações seja em favor do titular ou de terceiros, bem como onerar ou alienar bens imóveis da sociedade, sem autorização do titular.

CLÁUSULA SÉTIMA - Lucros e Prejuízos

O exercício social coincidirá com o ano civil, sendo em 31 de dezembro de cada ano será elaborado inventário, balanço patrimonial e balanço de resultado econômico, cabendo ao titular os lucros ou perdas apurados.

CLÁUSULA OITAVA - Declaração que não possui outra Eireli

Declaro que não possuo nenhuma outra empresa dessa modalidade registrada.

CLÁUSULA NONA - Declaração do Administrador

O Administrador declara, sob as penas da lei, de que não esta impedido de exercer a administração da empresa, por lei especial, ou em virtude de condenação criminal, ou por se encontrar sob os efeitos dela, a pena que vede, ainda que temporariamente, o acesso a cargos públicos; ou por crime falimentar, de prevaricação, peita ou suborno, concussão, peculato, ou contra a economia popular, contra o sistema financeiro nacional, contra normas de defesa da concorrência, contra as relações de consumo, fé pública ou a propriedade. (art. 1.011, § 1º, CC/2002).

CLÁUSULA DÉCIMA - Filiais e Outras Dependências

A empresa atualmente não possui filial, escritórios ou outra dependência, podendo criar em qualquer parte do Território Nacional, a Juízo e critério do titular, observados as formalidades legais pertinentes.

**SEGUNDA ALTERAÇÃO CONTRATUAL DA SOCIEDADE EMPRESÁRIA
EL SHADAY ÁGAPE SERVIÇOS E COMERCIO LTDA
TRANSFORMAÇÃO EM EMPRESA INDIVIDUAL DE RESPONSABILIDADE
LIMITADA - EIRELI.
CNPJ: 21.162.928/0001-42
NIRE: 21200878686**

CLÁUSULA DÉCIMA PRIMEIRA – Eleição do Foro

Fica eleito o foro da Comarca de Imperatriz (MA), para o exercício e o cumprimento dos direitos e as obrigações resultantes deste contrato.

E por estarem justos e contratados, assinam o presente.

Imperatriz (MA), 04 de dezembro 2020.

EMIDIO PIRES DE MOURA NETO
Titular

PAULA RAFAELE DA SILVA EUSTAQUIO
Sócia retirante

DIEGO OLIVEIRA EUSTAQUIO DA SILVA
Sócio retirante



ASSINATURA ELETRÔNICA

Certificamos que o ato da empresa CONSTRULUZ COMERCIO E SERVIÇOS EIRELI consta assinado digitalmente por:

| IDENTIFICAÇÃO DO(S) ASSINANTE(S) | |
|----------------------------------|-----------------------------------|
| CPF | Nome |
| 05517018386 | EMIDIO PIRES DE MOURA NETO |
| 05647341446 | DIEGO OLIVEIRA EUSTAQUIO DA SILVA |
| 07865196490 | PAULA RAFAELE DA SILVA EUSTAQUIO |

CERTIFICO O REGISTRO EM 15/12/2020 08:25 SOB N° 21600172217.
PROTOCOLO: 201074311 DE 14/12/2020.
CÓDIGO DE VERIFICAÇÃO: 12006236642. CNPJ DA SEDE: 21162928000142.
NIRE: 21600172217. COM EFEITOS DO REGISTRO EM: 04/12/2020.
CONSTRULUZ COMERCIO E SERVIÇOS EIRELI

JUCEMA

LÍLIAN THERESA RODRIGUES MENDONÇA
SECRETÁRIA-GERAL
www.empresafacil.ma.gov.br

A validade deste documento, se impresso, fica sujeito à comprovação de sua autenticidade nos respectivos portais, informando seus respectivos códigos de verificação.

CONTRATO SOCIAL DA SOCIEDADE LIMITADA DENOMINADA "EL SHADAY CLIMATIZAÇÃO LTDA"

Pelo presente instrumento particular **PAULA RAFAELE DA SILVA EUSTAQUIO**, brasileira, natural de Garanhuns - PE, nascida em 19/10/1990, casada sob o regime comunhão parcial de bens, empresária, residente e domiciliada na Rua Simplício Moreira nº 3111, Bairro São José do Egito, na cidade de Imperatriz - MA, CEP 65901-040, portadora da carteira de identidade RG nº 0465092220123-SESPDGPCLII-MA, e CPF nº 078.651.964-90, e **DIEGO OLIVEIRA EUSTAQUIO DA SILVA**, brasileiro, natural de Recife - PE, nascido em 28/06/1986, casado sob o regime de comunhão parcial de bens, empresário, residente e domiciliado na Rua Simplício Moreira nº 3111, Bairro São José do Egito, na cidade de Imperatriz - MA, CEP 65901-040, portador da carteira de identidade RG nº 6991961 - SDSIITB - PE, e CPF nº 056.473.414-46, (art. 997, I, CC/2002), constituem uma sociedade limitada, mediante as seguintes cláusulas:

Cláusula 1ª - A sociedade girará sob o nome empresarial **EL SHADAY CLIMATIZAÇÃO LTDA** e terá sede e domicílio na Rua Simplício Moreira nº 3111 - B, São José do Egito, na cidade de Imperatriz - MA, CEP 65901-040.

Cláusula 2ª: A sociedade funcionará com o nome de fantasia de: **EL SHADAY CLIMATIZAÇÃO**.

Cláusula 3ª - O Capital Social será de R\$: 20.000,00 (vinte mil reais) dividido em 2.000 (duas mil) cotas no valor unitário de R\$: 10,00 (dez reais) cada uma, subscritas e integralizadas da seguinte forma: a sócia **PAULA RAFAELE DA SILVA EUSTAQUIO** subscreve e integraliza neste ato a importância de R\$: 10.000,00 (dez mil reais) em moeda corrente do país, correspondente a 1.000 (mil) cotas no valor de R\$: 10,00 (dez reais) cada uma e o sócio **DIEGO OLIVEIRA EUSTAQUIO DA SILVA** subscreve e integraliza neste ato a importância de R\$: 10.000,00 (dez mil reais), em moeda corrente do país, correspondente a 1.000 (mil) cotas no valor de R\$: 10,00 (dez reais) cada uma. (art. 1.055, CC/2002).

| SÓCIOS | COTAS | VALOR | PORC. |
|-----------------------------------|-------|-----------|---------|
| Paula Rafaela da Silva Eustáquio | 1.000 | 10.000,00 | 50,00% |
| Diego Oliveira Eustáquio da Silva | 1.000 | 10.000,00 | 50,00% |
| Total | 2.000 | 20.000,00 | 100,00% |

Cláusula 4ª - O objeto social será:

- Reparação, Manutenção de Ar Condicionado e Central de Ar (9521-5/00);
- Instalação e Manutenção de Sistemas Centrais de Ar Condicionado, de Ventilação e Refrigeração (4322-3/02).

Cláusula 5ª - O prazo de duração é indeterminado. (art. 997, II, CC/2002).

(Handwritten signatures)

JULIEN
10 14

CONTRATO SOCIAL DA SOCIEDADE LIMITADA DENOMINADA "EL SHADAY CLIMATIZAÇÃO LTDA"

Cláusula 6ª - As cotas são indivisíveis e não poderão ser cedidas ou transferidas a terceiros sem o consentimento dos sócios, a que fica assegurado, em igualdade de condições e preço o direito de preferência para sua aquisição se postas à venda, formalizando, se realizada a cessão delas, a alteração contratual pertinente. (arts. 1.056, 1.057, CC/2002).

Cláusula 7ª - A responsabilidade de cada sócio é restrita ao valor de suas cotas, mas todos respondem solidariamente pela integralização do capital social. (art. 1.052, CC/2002).

Cláusula 8ª - A administração da sociedade caberá a sócia: **PAULA RAFAELE DA SILVA EUSTAQUIO** com os poderes e atribuições de administradora autorizado o uso do nome empresarial, vedado, no entanto, em atividades estranhas ao interesse social ou assumir obrigações seja em favor de qualquer dos cotistas ou de terceiros, bem como onerar ou alienar bens imóveis da sociedade, sem autorização do outro sócio. (arts. 997, VI; 1.013, 1.015, 1.064, CC/2002).

Cláusula 9ª - Ao término de cada exercício social, em 31 de dezembro, a administradora prestará contas justificadas de sua administração, procedendo à elaboração do inventário, do balanço patrimonial e do balanço de resultado econômico, cabendo aos sócios, na proporção de suas cotas, os lucros ou perdas apurados. (art. 1.065, CC/2002).

Cláusula 10ª - Nos quatro meses seguintes ao término do exercício social, os sócios deliberarão sobre as contas e designarão administrador (es) quando for o caso. (arts. 1.071 e 1.072, § 2º e art. 1.078, CC/2002).

Cláusula 11ª - A sociedade poderá a qualquer tempo, abrir filial ou outra dependência, mediante alteração contratual assinada por todos os sócios.

Cláusula 12ª - Os sócios que exercerem atividades laborais na empresa poderão de comum acordo, fixar uma retirada mensal, a título de pró-labore, observadas as disposições regulamentares pertinentes.

Cláusula 13ª - Falecendo ou interditado qualquer sócio, a sociedade continuará suas atividades com os herdeiros, sucessores e o incapaz. Não sendo possível ou inexistindo interesses destes ou do(s) sócio(s) remanescente(s), o valor de seus haveres será apurado e liquidado com base na situação patrimonial da sociedade, à data da resolução, verificada em balanço especialmente levantado. (arts. 1.028 e 1.031, CC/2002).

Parágrafo único – O mesmo procedimento será adotado em outros casos em que a sociedade se resolva em relação aos seus sócios.

Cláusula 14ª - A administradora declara, sob as penas da lei, que não está impedida de exercer a administração da sociedade, por lei especial, ou em virtude de condenação

[Handwritten signature]

[Handwritten signature]

[Handwritten mark]

CONTRATO SOCIAL DA SOCIEDADE LIMITADA DENOMINADA "EL SHADAY CLIMATIZAÇÃO LTDA"

criminal, ou por se encontrar sob os efeitos dela, a pena que vede, ainda que temporariamente, o acesso a cargos públicos; ou por crime falimentar, de prevaricação, peita ou suborno, concussão, peculato, ou contra a economia popular, contra as relações de consumo, fé pública, ou a propriedade. (art. 1.011, § 1º, CC/2002).

Cláusula 15ª - Fica eleito o foro da comarca de Imperatriz - MA, para o exercício e o cumprimento dos direitos e obrigações resultantes deste contrato

E por estarem assim justos e contratados assinam o presente instrumento em 04 (quatro) vias de igual teor e forma.

Imperatriz - MA, 23 de setembro de 2014.

Paula Rafaela da S. Eustaquio
Paula Rafaela da Silva Eustaquio

Diego Oliveira Eustaquio da Silva
Diego Oliveira Eustaquio da Silva

1052

ARMA
A O I

1050



JUCEMA



Junta Comercial do Estado do Maranhão
Certifico o Registro em 01/10/2014 Sob N° 21200878686
Protocolo 140652060 de 25/09/2014 NIRE: 21200878686
EL SHADAY CLIMATIZACAO LTDA
Chancela 558BB5A8DB8B195189CB267E9B3AF7F5BDC8C584

São Luis, 03/10/2014

CLEDINICE BASTOS DA FONSECA
Secretário(a) Geral

RECIBO DE ENTREGA DE ESCRITURAÇÃO CONTÁBIL DIGITAL

IDENTIFICAÇÃO DO TITULAR DA ESCRITURAÇÃO

NIRE 21600172217 CNPJ 21.162.928/0001-42
NOME EMPRESARIAL
CONSTRULUZ COMERCIO E SERVIÇOS LTDA

IDENTIFICAÇÃO DA ESCRITURAÇÃO

FORMA DA ESCRITURAÇÃO CONTÁBIL
Livro Diário (Completo - sem escrituração Auxiliar)
NATUREZA DO LIVRO
LIVRO DIÁRIO
IDENTIFICAÇÃO DO ARQUIVO (HASH)
AB.46.7C.0F.56.C6.6C.1A.CD.35.A8.B2.17.47.8B.BD.CF.35.E8.0A

PERÍODO DA ESCRITURAÇÃO
01/01/2022 a 31/12/2022
NÚMERO DO LIVRO
3

ESTE LIVRO FOI ASSINADO COM OS SEGUINTE CERTIFICADOS DIGITAIS:

| QUALIFICAÇÃO DO SIGNATÁRIO | CPF/CNPJ | NOME | Nº SÉRIE DO CERTIFICADO | VALIDADE | RESPONSÁVEL LEGAL |
|----------------------------------|----------------|---|-------------------------|----------------------------|-------------------|
| Pessoa jurídica (e-CNPJ ou e-PJ) | 21162928000142 | CONSTRULUZ COMERCIO E SERVICOS LTDA:21162928000142 | 642695663059475233 4 | 09/01/2023 a 09/01/2024 | Sim |
| Contador | 61823570372 | ANTONIO SANTANA DE SOUSA FILHO.61823570372 | 648996915289760671 2 | 13/07/2022 a 13/07/2023 | Não |

NUMERO DO RECIBO:

AB.46.7C.0F.56.C6.6C.1A.CD.35.A8.B2
.17.47.8B.BD.CF.35.E8.0A-0

Escrituração recebida via Internet
pelo Agente Receptor SERPRO

em 04/05/2023 às 17:37:27

44.F8.38.4E.5A.89.09.FD
44.87.6B.BB.DA.62.BE.1B

Considera-se autenticado o livro contábil a que se refere este recibo, dispensando-se a autenticação de que trata o art. 39 da Lei nº 8.934/1994. Este recibo comprova a autenticação.

BASE LEGAL: Decreto nº 1.800/1996, com a alteração do Decreto nº 8.683/2016, e arts. 39, 39-A, 39-B da Lei nº 8.934/1994 com a alteração da Lei Complementar nº 1247/2014

TERMOS DE ABERTURA E ENCERRAMENTO

Entidade: CONSTRULUZ COMERCIO E SERVIÇOS LTDA
Período da Escrituração: 01/01/2022 a 31/12/2022 CNPJ: 21.162.928/0001-42
Número de Ordem do Livro: 3
Período Selecionado: 01 de Janeiro de 2022 a 31 de Dezembro de 2022

TERMO DE ABERTURA

Nome Empresarial: CONSTRULUZ COMERCIO E SERVIÇOS LTDA
NIRE: 21600172217
CNPJ: 21.162.928/0001-42
Número de Ordem: 3
Natureza do Livro: LIVRO DIÁRIO
Município: IMPERATRIZ
Data do arquivamento dos atos constitutivos: 01/10/2014
Data de arquivamento do ato de conversão de sociedade simples em sociedade empresária
Data de encerramento do exercício social: 31/12/2022
Quantidade total de linhas do arquivo digital: 4580

TERMO DE ENCERRAMENTO

Nome Empresarial: CONSTRULUZ COMERCIO E SERVIÇOS LTDA
Natureza do Livro: LIVRO DIÁRIO
Número de ordem: 3
Quantidade total de linhas do arquivo digital: 4580
Data de início: 01/01/2022
Data de término: 31/12/2022

Este documento é parte integrante de escrituração cuja autenticação se comprova pelo recibo de número AB.46.7C.0F.56.C6.6C.1A.CD.35.A8.B2.17.47.8B.BD.CF.35.E8.0A-0. nos termos do Decreto nº 8.683/2016.

Este relatório foi gerado pelo Sistema Público de Escrituração Digital – Sped

DEMONSTRAÇÃO DE RESULTADO DO EXERCÍCIO

Entidade: **CONSTRULUZ COMERCIO E SERVIÇOS LTDA**
 Período da Escrituração: **01/01/2022 a 31/12/2022** CNPJ: **21.162.928/0001-42**
 Número de Ordem do Livro: **3**
 Período Selecionado: **01 de Janeiro de 2022 a 31 de Dezembro de 2022**

| Descrição | Nota | Saldo anterior | Saldo atual |
|--|------|------------------|------------------|
| RECEITA OPERACIONAL BRUTA | | R\$ 860.045,34 | R\$ 2.725.361,71 |
| Vendas de Mercadorias | | R\$ 860.045,34 | R\$ 2.725.361,71 |
| Vendas de Mercadorias | | R\$ 860.045,34 | R\$ 2.725.361,71 |
| () () DEDUÇÕES DA RECEITA BRUTA | | R\$ (48.924,78) | R\$ (264.573,48) |
| () () Impostos Incidentes Sobre Vendas | | R\$ (48.924,78) | R\$ (264.573,48) |
| () () SIMPLES Federal | | R\$ (48.924,78) | R\$ (264.573,48) |
| (=) RECEITA OPERACIONAL LIQUIDA | | R\$ 811.120,56 | R\$ 2.460.788,23 |
| (-) () CUSTOS DOS PRODUTOS/MERCADORIAS/SERVIÇOS | | R\$ (630.264,80) | R\$ (830.260,39) |
| (-) (-) Custo das Mercadorias Vendidas | | R\$ (630.264,80) | R\$ (830.260,39) |
| (-) Custo das Mercadorias Vendidas | | R\$ (630.264,80) | R\$ (830.260,39) |
| (=) LUCRO/PREJUÍZO OPERACIONAL BRUTO | | R\$ 180.855,76 | R\$ 1.630.527,84 |
| (-) () DESPESAS OPERACIONAIS | | R\$ (67.909,44) | R\$ (193.416,48) |
| (-) (-) Despesa Com pessoal | | R\$ (57.247,54) | R\$ (118.794,95) |
| (-) Salários e Ordenados | | R\$ (38.534,99) | R\$ (76.186,08) |
| (-) Pro Labore | | R\$ (9.900,00) | R\$ (14.547,07) |
| (-) Horas Extras | | R\$ (0,00) | R\$ (310,24) |
| (-) INSS | | R\$ (0,00) | R\$ (0,20) |
| (-) FGTS | | R\$ (2.132,83) | R\$ (7.192,16) |
| (-) Indenizações e Aviso Prévio | | R\$ (476,67) | R\$ (646,40) |
| (-) Adicional de Periculosidade | | R\$ (0,00) | R\$ (2.303,40) |
| (-) FGTS Multa Rescisória | | R\$ (49,28) | R\$ (128,71) |
| (-) Consulta p. Atestado Ocupacional | | R\$ (0,00) | R\$ (30,00) |
| (-) Despesa com Provisão p. Férias | | R\$ (4.087,87) | R\$ (10.303,13) |
| (-) Despesa com Provisão p. 13º Salário | | R\$ (2.065,90) | R\$ (7.147,56) |
| () () Propaganda e Publicidade | | R\$ (2.700,00) | R\$ (0,00) |
| (-) Propaganda | | R\$ (1.200,00) | R\$ (0,00) |
| (-) Publicidade | | R\$ (1.500,00) | R\$ (0,00) |
| () () Despesas Gerais | | R\$ (2.266,66) | R\$ (19.645,29) |
| (-) Honorários Contábeis | | R\$ (0,00) | R\$ (9.922,88) |
| (-) Telefone | | R\$ (0,00) | R\$ (1.377,91) |
| (-) Serviços Prestados por Pessoa Jurídica | | R\$ (516,00) | R\$ (864,00) |
| (-) Impostos e Taxas | | R\$ (511,66) | R\$ (1.993,02) |
| (-) Fretes e Carreiros | | R\$ (0,00) | R\$ (4.477,72) |
| (-) Mensalidades e Anuidades | | R\$ (0,00) | R\$ (141,15) |

Este documento é parte integrante de escrituração cuja autenticação se comprova pelo recibo de número AB.46.7C.0F.56.C6.6C.1A.CD.35.A8.B2.17.47.8B.BD.CF.35.E8.0A-0. nos termos do Decreto nº 8.683/2016.

Este relatório foi gerado pelo Sistema Público de Escrituração Digital – Sped

DEMONSTRAÇÃO DE RESULTADO DO EXERCÍCIO

Entidade: **CONSTRULUZ COMERCIO E SERVIÇOS LTDA**
 Período da Escrituração: **01/01/2022 a 31/12/2022** CNPJ: **21.162.928/0001-42**
 Número de Ordem do Livro: **3**
 Período Selecionado: **01 de Janeiro de 2022 a 31 de Dezembro de 2022**

| Descrição | Nota | Saldo anterior | Saldo atual |
|--|------|----------------|------------------|
| (-) Material para Uso e Consumo | | R\$ (129.00) | R\$ (625.09) |
| (-) Alvará | | R\$ (0.00) | R\$ (243.52) |
| (-) Sistemas e Softwares | | R\$ (1.000.00) | R\$ (0.00) |
| (-) Manutenção e Reparos | | R\$ (110.00) | R\$ (0.00) |
| (-) (-) DESPESAS FINANCEIRAS LIQUIDAS | | R\$ (1.272.40) | R\$ (1.147.88) |
| (-) (-) Despesas Financeiras | | R\$ (1.272.40) | R\$ (1.562.25) |
| (-) Despesas Bancárias Diversas | | R\$ (1.272.38) | R\$ (1.400.25) |
| (-) Juros Pagos ou Incorridos | | R\$ (0.02) | R\$ (162.00) |
| (+) Receitas Financeiras | | R\$ (0.00) | R\$ 414.37 |
| Descontos Obtidos | | R\$ 0.00 | R\$ 414.37 |
| (-) (-) DESPESAS TRIBUTÁRIAS | | R\$ (4.422.84) | R\$ (53.828.36) |
| (-) (-) Despesas Tributárias | | R\$ (4.422.84) | R\$ (53.828.36) |
| (-) ICMS Diferencial de Alíquota | | R\$ (3.564.80) | R\$ (50.912.04) |
| (-) Impostos e Taxas Municipais | | R\$ (0.00) | R\$ (2.400.00) |
| (-) ICMS Antecipado Especial | | R\$ (702.80) | R\$ (0.00) |
| (-) Impostos e taxas Estaduais | | R\$ (155.24) | R\$ (454.32) |
| (-) IOF e IOQ | | R\$ (0.00) | R\$ (62.00) |
| (=) LUCRO-PREJUÍZO OPERACIONAL LIQUIDO | | R\$ 112.946.32 | R\$ 1.437.111.36 |
| (+) (-) OUTRAS RECEITAS/DESPESAS | | R\$ (0.00) | R\$ 6.834.29 |
| (+) Outras Receitas | | R\$ (0.00) | R\$ 6.834.29 |
| Bonificação de Mercadorias | | R\$ 0.00 | R\$ 5.711.64 |
| Rendimentos s/ Aplicação Financeira | | R\$ 0.00 | R\$ 1.122.65 |
| (=) RESULTADO ANTES DO IR E CSLL | | R\$ 112.946.32 | R\$ 1.443.945.65 |
| LUCRO LIQUIDO DO EXERCÍCIO | | R\$ 112.946.32 | R\$ 1.443.945.65 |

Este documento é parte integrante de escrituração cuja autenticação se comprova pelo recibo de número AB.46.7C.0F.56.C6.6C.1A.CD.35.A8.B2.17.47.8B.BD.CF.35.E8.0A-0, nos termos do Decreto nº 8.683/2016.

Este relatório foi gerado pelo Sistema Público de Escrituração Digital – Sped

Versão 10.1.3 do Visualizador

Página 2 de 2

BALANÇO PATRIMONIAL

106.3

Entidade: **CONSTRULUZ COMERCIO E SERVIÇOS LTDA**
 Período da Escrituração: **01/01/2022 a 31/12/2022** CNPJ: **21.162.928/0001-42**
 Número de Ordem do Livro: **3**
 Período Selecionado: **01 de Janeiro de 2022 a 31 de Dezembro de 2022**

| Descrição | Nota | Saldo Inicial | Saldo Final |
|--|------|-----------------------|-------------------------|
| ATIVO | | R\$ 344.741,20 | R\$ 1.991.651,11 |
| CIRCULANTE | | R\$ 344.741,20 | R\$ 1.990.333,12 |
| DISPONIVEL | | R\$ 275.147,41 | R\$ 360.773,60 |
| BENS NUMERÁRIOS | | R\$ 125.596,06 | R\$ 174.104,15 |
| Caixa | | R\$ 125.596,06 | R\$ 174.104,15 |
| DEPÓSITOS BANCARIOS A VISTA | | R\$ 149.551,35 | R\$ 0,00 |
| Banco do Brasil S.A Ag. (554-1) C/C 88867-2) Matriz | | R\$ 149.551,35 | R\$ 0,00 |
| APLICAÇÕES DE LIQUIDEZ IMEDIATA | | R\$ 0,00 | R\$ 186.669,45 |
| BB Renda Fixa CP 200 Banco do Brasil | | R\$ 0,00 | R\$ 186.669,45 |
| OUTROS CREDITOS | | R\$ 0,00 | R\$ 750.203,43 |
| EMPRÉSTIMOS A RECEBER | | R\$ 0,00 | R\$ 750.000,00 |
| Empréstimos p. Mutuo | | R\$ 0,00 | R\$ 750.000,00 |
| ADIANTAMENTOS A FUNCIONARIOS | | R\$ 0,00 | R\$ 0,00 |
| Adiantamentos de Ferias | | R\$ 0,00 | R\$ 0,00 |
| Adiantamentos de 13º Salario | | R\$ 0,00 | R\$ 0,00 |
| Adiantamentos para Rescisões | | R\$ 0,00 | R\$ 0,00 |
| TRIBUTOS A RECUPERAR | | R\$ 0,00 | R\$ 203,43 |
| IRRF Sobre Aplicações Financeiras | | R\$ 0,00 | R\$ 203,43 |
| ESTOQUES | | R\$ 69.593,79 | R\$ 879.356,09 |
| ESTOQUES DIVERSOS | | R\$ 69.593,79 | R\$ 879.356,09 |
| Mercadorias Para Revenda | | R\$ 69.593,79 | R\$ 879.356,09 |
| NÃO CIRCULANTE | | R\$ 0,00 | R\$ 1.317,99 |
| INVESTIMENTOS | | R\$ 0,00 | R\$ 1.317,99 |
| OUTROS INVESTIMENTOS | | R\$ 0,00 | R\$ 1.317,99 |
| Consortio Banco do Brasil S.A | | R\$ 0,00 | R\$ 1.317,99 |
| PASSIVO | | R\$ 344.741,20 | R\$ 1.991.651,11 |
| CIRCULANTE | | R\$ 73.888,86 | R\$ 481.853,12 |
| INSTITUIÇÕES FINANCEIRAS | | R\$ 0,00 | R\$ 150.000,00 |
| EMPRÉSTIMOS | | R\$ 0,00 | R\$ 150.000,00 |
| BB Pronompe | | R\$ 0,00 | R\$ 150.000,00 |
| FORNECEDORES | | R\$ 52.628,25 | R\$ 284.427,48 |

Este documento é parte integrante de escrituração cuja autenticação se comprova pelo recibo de número AB.46.7C.0F.56.C6.6C.1A.CD.35.A8.B2.17.47.8B.BD.CF.35.E8.0A-0. nos termos do Decreto nº 8.683/2016.

Este relatório foi gerado pelo Sistema Público de Escrituração Digital – Sped

Versão 10.1.3 do Visualizador

Página 1 de 4

BALANÇO PATRIMONIAL

Entidade: **CONSTRULUZ COMERCIO E SERVIÇOS LTDA**
 Período da Escrituração: **01/01/2022 a 31/12/2022** CNPJ: **21.162.928/0001-42**
 Número de Ordem do Livro: **3**
 Período Selecionado: **01 de Janeiro de 2022 a 31 de Dezembro de 2022**

1064

| Descrição | Nota | Saldo Inicial | Saldo Final |
|---|------|---------------|----------------|
| FORNECEDORES NACIONAIS | | R\$ 52.628,25 | R\$ 284.427,48 |
| AMERICA LIGHT ILUMINACAO E DECORACAO LTDA | | R\$ 0,00 | R\$ 104.227,37 |
| ATP COMERCIO DE ILUMINACAO LTDA | | R\$ 0,00 | R\$ 0,00 |
| BLUMENAU ILUMINACAO LTDA | | R\$ 0,00 | R\$ 13.279,88 |
| C&J DISTRIBUIDORA AMAZONIA LTDA | | R\$ 15.106,95 | R\$ 4.669,57 |
| CLARAO IND E COMERCIO DE ILUMINACAO LTDA | | R\$ 0,00 | R\$ 0,00 |
| COMERCIAL ROFE LTDA (M-MA) | | R\$ 3.634,65 | R\$ 5.378,90 |
| CONDOR ATACADISTA DE MAT P CONSTRUCAO | | R\$ 0,00 | R\$ 1.586,48 |
| CONIMEL EMPRESA DE MATERIAL ELETRICO LTDA | | R\$ 0,00 | R\$ 0,00 |
| DISTRIBUIDORA ADAUTO CARVALHO LTDA (DIMAR) | | R\$ 1.663,20 | R\$ 0,00 |
| ELETRICA DANUBIO INDUSTRIA E COM DE MAT ELETRICOS LTDA | | R\$ 0,00 | R\$ 0,00 |
| ELETRICA MILENIO MATERIAIS ELETRICOS LTDA | | R\$ 0,00 | R\$ 0,00 |
| EUNICE APARECIDA TROMBINI ILUMINACAO LTDA | | R\$ 0,00 | R\$ 3.773,00 |
| EXATRON IND ELETR LTDA | | R\$ 0,00 | R\$ 10.129,40 |
| FELUX ILUMINACAO EIRELI | | R\$ 5.566,00 | R\$ 0,00 |
| FOUR DISTRIBUICAO LTDA | | R\$ 0,00 | R\$ 0,00 |
| I.F.C INDUSTRIA E COMERCIO DE CONDUTORES ELETRICOS LTDA | | R\$ 0,00 | R\$ 0,00 |
| INCESA IND DE COMPONENTES ELETRICOS LTDA | | R\$ 0,00 | R\$ 0,00 |
| INDUSTRIA GOMES METALURGICA LTDA | | R\$ 0,00 | R\$ 0,00 |
| J BATISTA DE SOUSA - MATERIAIS ELETRICOS - ME | | R\$ 10.824,00 | R\$ 0,00 |
| JOLEEMIX TRANSPORTADORA LTDA | | R\$ 0,00 | R\$ 0,00 |
| JULIO CESAR PEREIRA DE SOUZA ME | | R\$ 0,00 | R\$ 0,00 |
| JV DISTRIBUIDOR LTDA | | R\$ 0,00 | R\$ 30.083,53 |
| KRONA TUBOS E CONEXOES DO NORDESTE LTDA | | R\$ 0,00 | R\$ 7.953,57 |
| KS ELETRICA LTDA | | R\$ 0,00 | R\$ 0,00 |
| LPS COMPANY LTDA | | R\$ 0,00 | R\$ 55.871,49 |
| M P COMERCIO IMP. E EXP. DE LAMPADAS LTDA | | R\$ 0,00 | R\$ 0,00 |
| MATCH SOLUTIONS FIOS E CABOS ELETRICOS LTDA | | R\$ 0,00 | R\$ 0,00 |

Este documento é parte integrante de escrituração cuja autenticação se comprova pelo recibo de número AB 46.7C.0F.56.C6.6C.1A.CD.35.A8 B2.17.47.8B.BD.CF.35.E8 0A-0. nos termos do Decreto nº 8.683/2016.

Este relatório foi gerado pelo Sistema Público de Escrituração Digital – Sped

Versão 10.1.3 do Visualizador

Página 2 de 4

BALANÇO PATRIMONIAL

Entidade: **CONSTRULUZ COMERCIO E SERVIÇOS LTDA**
 Período da Escrituração: **01/01/2022 a 31/12/2022** CNPJ: **21.162.928/0001-42**
 Número de Ordem do Livro: **3**
 Período Selecionado: **01 de Janeiro de 2022 a 31 de Dezembro de 2022**

| Descrição | Nota | Saldo Inicial | Saldo Final |
|--|------|----------------|------------------|
| METALDOMADO METALURGICA EIRELI | | R\$ 2.113,36 | R\$ 0,00 |
| MULTI MERCANTES LTDA | | R\$ 2.762,49 | R\$ 24.107,46 |
| MULTI SIM IMPORTADORA E DISTRIBUIDORA LTDA | | R\$ 0,00 | R\$ 13.387,77 |
| COESTE COMERCIO DE ILUMINACAO E ELETRONICOS LTDA | | R\$ 0,00 | R\$ 9.979,06 |
| PI - INDUSTRIA METALURGICA LTDA | | R\$ 0,00 | R\$ 0,00 |
| R MOREIRA ILUMINACAO ELETRICA | | R\$ 0,00 | R\$ 0,00 |
| S F COMERCIO DE METAIS LTDA | | R\$ 0,00 | R\$ 0,00 |
| SAMA COMERCIO DE MATERIAIS ELETRICOS EIRELI | | R\$ 0,00 | R\$ 0,00 |
| SIMON MATERIAIS ELÉTRICOS E ELETRON | | R\$ 0,00 | R\$ 0,00 |
| TRAMONTINA NORTE S/A | | R\$ 3.957,60 | R\$ 0,00 |
| WLIGHT COMERCIO E IMPORTACAO DE MATERIAIS ELETRICOS EIRELI E | | R\$ 0,00 | R\$ 0,00 |
| OBRIGAÇÕES TRIBUTÁRIAS | | R\$ 17.914,69 | R\$ 28.768,75 |
| IMPOSTOS E CONTRIBUIÇÕES A RECOLHER | | R\$ 17.914,69 | R\$ 28.768,75 |
| IRRF a Recolher | | R\$ 0,00 | R\$ 0,00 |
| Simples a Recolher | | R\$ 17.914,69 | R\$ 28.768,75 |
| OBRIGAÇÕES TRABALHISTAS E PRVIDENCIÁRIA | | R\$ 8.345,92 | R\$ 18.656,89 |
| OBRIGAÇÕES COM O PESSOAL | | R\$ 3.547,02 | R\$ 7.653,97 |
| Salarios e Ordenados a Pagar | | R\$ 3.547,02 | R\$ 7.653,97 |
| Pro Labore a Pagar | | R\$ 0,00 | R\$ 0,00 |
| 13º Salário a Pagar | | R\$ 0,00 | R\$ 0,00 |
| OBRIGAÇÕES PREVIDENCIÁRIAS | | R\$ 955,47 | R\$ 1.741,88 |
| INSS a Recolher | | R\$ 417,40 | R\$ 788,49 |
| FGTS a Recolher | | R\$ 538,07 | R\$ 953,39 |
| FGTS S/ Rescisões A Recolher | | R\$ 0,00 | R\$ 0,00 |
| PROVISÕES | | R\$ 3.843,43 | R\$ 9.261,04 |
| Provisão Para Férias | | R\$ 3.843,43 | R\$ 9.261,04 |
| Provisão Para 13o Salário | | R\$ 0,00 | R\$ 0,00 |
| PATRIMÔNIO LÍQUIDO | | R\$ 265.852,34 | R\$ 1.509.797,99 |
| CAPITAL SOCIAL | | R\$ 105.000,00 | R\$ 105.000,00 |
| CAPITAL SUBSCRITO | | R\$ 105.000,00 | R\$ 105.000,00 |

Este documento é parte integrante de escrituração cuja autenticação se comprova pelo recibo de número AB.46.7C.0F.56.C6.6C.1A.CD.35.A8.B2.17.47.8B.BD.CF.35.E8.0A-0, nos termos do Decreto nº 8.683/2016.

Este relatório foi gerado pelo Sistema Público de Escrituração Digital – Sped

Versão 10.1.3 do Visualizador

Página 3 de 4

BALANÇO PATRIMONIAL

Entidade: **CONSTRULUZ COMERCIO E SERVIÇOS LTDA**
Período da Escrituração: **01/01/2022 a 31/12/2022** CNPJ: **21.162.928/0001-42**
Número de Ordem do Livro: **3**
Período Selecionado: **01 de Janeiro de 2022 a 31 de Dezembro de 2022**

| Descrição | Nota | Saldo Inicial | Saldo Final |
|------------------------------|------|----------------|------------------|
| Capital Social | | R\$ 105.000,00 | R\$ 105.000,00 |
| RESERVAS DE LUCROS | | R\$ 114.018,78 | R\$ 114.018,78 |
| Reserva de Lucros | | R\$ 114.018,78 | R\$ 114.018,78 |
| LUCRO PREJUÍZOS ACUMULADOS | | R\$ 46.833,56 | R\$ 1.290.779,21 |
| LUCRO PREJUÍZOS DO EXERCÍCIO | | R\$ 46.833,56 | R\$ 1.290.779,21 |
| Lucros do Exercício | | R\$ 46.833,56 | R\$ 1.290.779,21 |

Este documento é parte integrante de escrituração cuja autenticação se comprova pelo recibo de número AB 46.7C.0F.56.C6.6C.1A.CD.35.A8.B2.17.47.8B.BD.CF.35.E8.0A-0, nos termos do Decreto nº 8.683/2016.

Este relatório foi gerado pelo Sistema Público de Escrituração Digital – Sped

Versão 10.1.3 do Visualizador

Página 4 de 4

SITUAÇÃO DO ARQUIVO DA ESCRITURAÇÃO



Job
4

| | | | |
|--------------------------------|---|------|-------------|
| Nome Empresarial | CONSTRULUZ COMERCIO E SERVIÇOS LTDA | | |
| CNPJ | 21.162.928/0001-42 | Nire | 21600172217 |
| Período da Escrituração | 01/01/2022 a 31/12/2022 | | |
| Forma de Escrituração Contábil | Livro Diário (Completo - sem escrituração Auxiliar) | | |
| Nome do Livro | LIVRO DIARIO | | |
| Identificador do Livro | AB 46 7C 0F 56 C6 6C 1A CD 35 A8 B2 17 47 9B BD CF 35 E8 0A | | |

Consulta Realizada em: 04/05/2023 14:41:04

Resultado da Verificação

A escrituração visualizada é a mesma que se encontra na base de dados do SPED.

Situação Atual

Escrituração com NIRE AUTENTICADA

A escrituração encontra-se na base de dados do Sped e considera-se autenticada nos termos do Decreto nº 1.800/1996, com a alteração dada pelo Decreto nº 8.683/2016. O recibo de entrega constitui a comprovação da autenticação, nos termos do art. 39-B da Lei nº 8.934/1994, sendo dispensada qualquer outra autenticação (art.39-A da Lei nº 8.934/1994).

NOTAS EXPLICATIVAS

1) CONTEXTO OPERACIONAL:

A **CONSTRULUZ COMERCIO E SERVIÇOS LTDA** é uma empresa de Responsabilidade Limitada, com sede e foro na cidade de Imperatriz / MA, na Avenida getulio Vargas nº 1588, Bairro Centro, tendo como objeto social Comércio varejista de Materiais de Construções, com início de atividades em 01/10/2014.

2) APRESENTAÇÃO DAS DEMONSTRAÇÕES CONTÁBEIS:

As demonstrações contábeis foram elaboradas em consonância com os ditames do ITG 1000, além dos Princípios Fundamentais de Contabilidade e demais práticas emanadas da legislação societária brasileira.

3) PRINCIPAIS PRÁTICAS CONTÁBEIS:

3.1) Aplicações Financeiras – não registrados aplicação, e nem acrescidos dos rendimentos proporcionais até a data do balanço;

3.2) Direitos e obrigações - Estão demonstrados pelos valores históricos, acrescidos das correspondentes variações monetárias e encargos financeiros, observando o regime de competência;

3.3) Imobilizado – Sem aquisição, e sem depreciação acumulada no período;

3.4) Ajuste de avaliação patrimonial - A empresa nunca efetuou ajuste de avaliação patrimonial.

3.5) Sem Investimentos em empresas coligadas e controladas - A empresa não participa capital outras sociedades;

3.6) Impostos Federais - A empresa está no regime SIMPLES NACIONAL e contabiliza os encargos tributários pelo regime de competência.

4) RESPONSABILIDADES E CONTINGÊNCIAS:

Não há passivo contingente registrado contabilmente, tendo em vista que os administradores da empresa, escudados em opinião de seus consultores e advogados, não apontam contingências de quaisquer natureza.

5) CAPITAL SOCIAL:

O capital social está totalmente integralizado, apresentando pelo sócio.

6) PROPRIEDADE PARA INVESTIMENTO:

Propriedade para investimentos não existentes na empresa para auferir aluguel ou para valorização do imóvel.

7) EVENTOS SUBSEQUENTES:

O administrador declara a inexistência de fatos ocorridos subsequentemente à data de encerramento do exercício que venham a ter efeito relevante sobre a situação patrimonial ou financeira da empresa ou que possam provocar efeitos sobre seus resultados futuros.

LUIS FELIPE FORMIGA DE MOURA

CPF: 055.170.163-32

ANTONIO SANTANA DE SOUSA

CPF: 618.235.703-72

LUIS FELIPE FORMIGA DE MOURA
Socio Pessoa Física
CPF: 055.170.163-32

ANTONIO SANTANA DE SOUSA FILHO
CRC: MA - 009045/O - Contador
CPF: 618.235.703-72

COEFICIENTES DE ANÁLISES EM 31/12/2022

| Coeficiente | Fórmula | Valor | Resultado |
|--------------------------------------|---|---------------------------|-----------|
| Índice de Liquidez Geral | Ativo Circulante + Realizável Longo Prazo | 1.990.333,12 + 0,00 | 4,13 |
| | Passivo Circulante + Passivo Não-Circulante | 481.853,12 + 0,00 | |
| Índice de Liquidez Corrente | Ativo Circulante | 1.990.333,12 | 4,13 |
| | Passivo Circulante | 481.853,12 | |
| Índice de Liquidez Seca | Ativo Circulante - Estoque | 1.990.333,12 - 879.356,09 | 2,31 |
| | Passivo Circulante | 481.853,12 | |
| Índice de Solvência Geral | Ativo | 1.991.651,11 | 4,13 |
| | Passivo Circulante + Passivo Não-Circulante | 481.853,12 + 0,00 | |
| Índice de Endividamento Geral | Passivo Circulante + Passivo Não-Circulante | 481.853,12 + 0,00 | 0,24 |
| | Passivo Total | 1.991.651,11 | |

1069
18

LUIS FELIPE FORMIGA DE MOURA-01517016332

LUIS FELIPE FORMIGA DE MOURA
TITULAR PESSOA FÍSICA
CPF: 055.170.163-32

ANTONIO SANTANA DE SOUSA FILHO-61823570372

ANTONIO SANTANA DE SOUSA FILHO
Reg. no CRC - MA sob o No. 009045
CPF: 618.235.703-72



CONSELHO REGIONAL DE CONTABILIDADE DO MARANHÃO

CERTIDÃO DE REGULARIDADE PROFISSIONAL

O **CONSELHO REGIONAL DE CONTABILIDADE DO MARANHÃO** CERTIFICA que o profissional identificado no presente documento encontra-se em situação **REGULAR** neste Regional, apto ao exercício da atividade contábil nesta data, de acordo com as suas prerrogativas profissionais, conforme estabelecido no art. 25 e 26 do Decreto-Lei n.º 9.295/46.

Informamos que a presente certidão não quita nem invalida quaisquer débitos ou infrações que, posteriormente, venham a ser apurados contra o titular deste registro, bem como não atesta a regularidade dos trabalhos técnicos elaborados pelo profissional da Contabilidade.



CONSELHO REGIONAL DE CONTABILIDADE - MA

Certidão n.º: MA/2023/00001150
Nome: ANTONIO SANTANA DE SOUSA FILHO CPF: 618.235.703-72
CRC/UF n.º MA-009045/O Categoria: CONTADOR
Validade: 02/08/2023
Finalidade: LIVRO DIARIO
Livro: SPED CONTABIL
Nº 003 / Exercício: 2022

Confirme a existência deste documento na página www.crcma.org.br, mediante número de controle a seguir:

CPF : 618.235.703-72 Controle : 4972.5913.6227.6854

voltar

imprimir

CAIXA
CAIXA ECONÔMICA FEDERAL

Certificado de Regularidade do FGTS - CRF

Inscrição: 21.162.928/0001-42

Razão

CONSTRULUZ COMERCIO E SERVICOS EIRELI

Social:

Endereço:

R SIMPLICIO MOREIRA 3111 B / SAO JOSE DO EGITO / IMPERATRIZ / MA
/ 65901-040

A Caixa Econômica Federal, no uso da atribuição que lhe confere o Art. 7, da Lei 8.036, de 11 de maio de 1990, certifica que, nesta data, a empresa acima identificada encontra-se em situação regular perante o Fundo de Garantia do Tempo de Serviço - FGTS.

O presente Certificado não servirá de prova contra cobrança de quaisquer débitos referentes a contribuições e/ou encargos devidos, decorrentes das obrigações com o FGTS.

Validade: 05/05/2024 a 03/06/2024

Certificação Número: 2024050503341017825416

Informação obtida em 06/05/2024 10:15:26

A utilização deste Certificado para os fins previstos em Lei esta condicionada a verificação de autenticidade no site da Caixa:
www.caixa.gov.br

5071
1505
18

Proposta Readequada

30

10-20
5

Dados Gerais

Ente Público
Prefeitura Municipal de Itinga do Maranhão

Nº Processo
06002/2024

Nº Pregão
013/2024

Dados do Fornecedor

| CNPJ | Razão Social | Nome Fantasia | |
|-------------------------------|---------------------------------|---------------------------------|-----------------|
| 05.625.268/0001-32 | JUNÇÃO COMÉRCIO E SERVIÇOS LTDA | JUNÇÃO COMÉRCIO E SERVIÇOS LTDA | |
| CEP | Endereço | | |
| 50751-040 | RUA MARINGÁ, 31 | | |
| Bairro | Cidade / UF | | |
| PRADO | Recife / PE | | |
| Nome Representante | Cargo | E-mail | Telefone |
| BRUNO JOSE DE ASSIS RODRIGUES | | juncao@juncaopec.com.br | (81) 98243-5240 |
| ME/EPP/COOP | Envio da Proposta | | |
| Sim | 24/05/2024 10:11:01 | | |

Documentos

Link

[Cartão CNPJ](#)

[Contrato Social / Estatuto / Atto Constitutivo](#)

[Documento de Identificação do Responsável Legal](#)

[BALANÇO E DEMONST CONTAB 2022- 2023 ECD JUNCAO COMERCIO.pdf](#)

[BALANÇO E DEMONST CONTAB 2023 2024 ECD JUNCAO COMERCIO.pdf](#)

[CADASTRO CONTRIB. ESTADUAL - DIAC EMIT. 09.05.2024.pdf](#)

[CERT FED JUNCAO val. 02.10.2024.pdf](#)

[CERT FGTS JUNC||0 VALID 04-06-2024.pdf](#)

[CERT MUNIC JUNCAO 01-07-2024.pdf](#)

[CERT SIMPLIFICADA - JUNC||0 emit. 22.04.2024.pdf](#)

[CERT TRABALHISTA V||L. 02-10-2024.pdf](#)

[CERTIDAO DE FALENCIA E PIE JUNCAO - MAIO.2024.pdf](#)

[CERTID||0 ESTADUAL JUNCAO V||L. 17.07.2024.pdf](#)

[CERTID||0 NEGATIVA DE FALENCIA - JUNC||0 COMERCIO.pdf](#)

[CNH SR BRUNO RODRIGUES.pdf](#)

[CNPJ - JUNC||0 COMERCIO.pdf](#)

[CRC DANIEL VIEIRA - CARTEIRA DIGITAL.pdf](#)

[CRP CONTADOR VAL.02.06.2024.pdf](#)

[DECLARAC||0 CARGO PARA PESSOA COM DEFICI||NCIA.pdf](#)

[DECLARAC||0 DE CONHECIMENTO DAS OBRIGAC||ES DE CUMPRIMENTO DO OBJETO.pdf](#)

[DECLARAC||0 DE CONHECIMENTO PLENO DE TODAS AS INFORMAC||ES E DAS CONDIC||ES LOCAIS.pdf](#)

[DECLARAC||0 DO CONTADOR.pdf](#)

[DECLARAC||0 INTEGRALIDADE DOS CUSTOS.pdf](#)

DECLARACÃO QUE NÃO EMPREGA MENOR.pdf

DECLARACÃO REQUISITOS DE HABILITACÃO.pdf

LUNCÃO - 5ª ALTERACÃO CONTRATUAL CONSOLIDADA.pdf

PROPOSTA READEQUADA.pdf

1073
8

Lotes e Itens

Lote 15 - TUBO PVC 6 METROS 140mm

| Item - Descrição | Quantidade | Unitário Referência | Unitário Final |
|------------------------------|-------------------------------|--|----------------|
| 15 - TUBO PVC 6 METROS 140mm | 20,00 | 1.154,87 | Rs 979,00 |
| Marca: HIDROPLAST | Fabricante: HIDROPLAST | Modelo: TUBO PVC 6 METROS 140mm | |

Lote 16 - TUBO PVC 6 METROS 110mm

| Item - Descrição | Quantidade | Unitário Referência | Unitário Final |
|------------------------------|-------------------------------|--|----------------|
| 16 - TUBO PVC 6 METROS 110mm | 110,00 | 618,45 | Rs 250,00 |
| Marca: HIDROPLAST | Fabricante: HIDROPLAST | Modelo: TUBO PVC 6 METROS 110mm | |

Declarações

- Declaro que não possuo, em minha cadeia produtiva, empregados executando trabalho degradante ou forçado, observando o disposto nos incisos III e IV do art. 1º e no inciso III do art. 5º da Constituição Federal/88.
- Declaro para fins do disposto no inciso VI do art. 68, da Lei nº 14.133/21, que não emprego menor de 18 (dezoito) anos em trabalho noturno, perigoso ou insalubre e não emprego menor de 16 (dezesesseis) anos, salvo menor, a partir dos 14 (quatorze) anos, na condição de aprendiz, nos termos do inciso XXXIII, do art. 7º, da Constituição Federal/88.
- Declaro que estou ciente do edital e concordo com as condições locais para o cumprimento das obrigações objeto da licitação, conforme o art. 67, inciso VI, da Lei Federal nº 14.133/21;
- Declaro que minha proposta econômica compreendem a integralidade dos custos para atendimento dos direitos trabalhistas assegurados na Constituição Federal, nas leis trabalhistas, nas normas infralegais, nas convenções coletivas de trabalho e nos termos de ajustamento de conduta vigentes na data de entrega da proposta, conforme art. 63, §1º, da Lei Federal nº 14.133/21.
- Declaro que a proposta apresentada para essa licitação está em conformidade com as exigências do instrumento convocatório e me responsabilizo pela veracidade e autenticidade dos documentos apresentados.
- Declaro que cumpro as exigências de reserva de cargos para pessoa com deficiência e para reabilitado da Previdência Social, previstas em lei e em outras normas específicas, conforme art. 63, inciso IV, da Lei Federal nº 14.133/21.
- Declaro que atendo aos requisitos de habilitação, conforme disposto no art. 63, inciso I, da Lei Federal nº 14.133/21.
- Declaro que não incorro nas condições impeditivas do art. 14 da Lei Federal nº 14.133/21.
- Declaro para os devidos fins legais, sem prejuízo das sanções e multas previstas neste ato convocatório, estar enquadrado como ME/EPP/Cooperativa, conforme a Lei Complementar nº 123/2006, cujos termos declaro conhecer na íntegra, estando apto, portanto, a exercer o direito de preferência, observado também o disposto nos §§ 1º ao 3º do artigo 4º da Lei Federal nº 14.133/2021.

Itinga do Maranhão / MA

Impressão: 05/06/2024 09:33:06

Ciente

ALTERAÇÃO CONTRATUAL Nº 05 DA SOCIEDADE JUNCAO COMERCIO E SERVICOS LTDA
ME

CNPJ nº 05.625.268/0001-32



ASSINADO DIGITALMENTE POR: 36011479472-BRUNO JOSE DE ASSIS RODRIGUES
http://assinador.pscs.com.br/assinador/web/autenticacao?chave1=CS0hguY0716YZS6Pr20X0p&chave2=biVYHkoF2xwAGX-Fk14Fdlw

BRUNO JOSE DE ASSIS RODRIGUES, nacionalidade BRASILEIRA, nascido em 21/05/1962, CASADO em COMUNHÃO UNIVERSAL DE BENS, EMPRESARIO, CPF nº 360.114.794-72, CARTEIRA NACIONAL DE HABILITAÇÃO nº 00582527899, órgão expedidor DETRAN - PE, residente e domiciliado(a) no(a) R MARINGÁ, 31, PRADO, RECIFE, PE, CEP 50751040, BRASIL.

Sócio da sociedade limitada de nome empresarial **JUNCAO COMERCIO E SERVICOS LTDA ME**, registrada legalmente por contrato social devidamente arquivado nesta Junta Comercial do Estado de Pernambuco, sob NIRE nº 26201401713, com sede R Maringa, 31, Casa 000a, Prado Recife, PE, CEP 50751040, devidamente inscrita no Cadastro Nacional de Pessoa Juridica/MF sob o nº 05.625.268/0001-32, delibera ajustar a presente alteração contratual, nos termos da Lei nº 10.406/2002, mediante as condições estabelecidas nas cláusulas seguintes:

DO CAPITAL SOCIAL

CLÁUSULA PRIMEIRA. O capital anterior totalmente integralizado passa a ser de R\$ 500.000,00 (quinhentos mil reais), em moeda corrente nacional, representado por 500.000 (quinhentos mil) quotas de capital, no valor nominal de R\$ 1,00 (um real) cada uma, cuja aumento é totalmente subscrito e integralizado, neste ato, pelos sócios. Em decorrência do aumento do capital social este fica assim distribuído:

BRUNO JOSE DE ASSIS RODRIGUES, com 500.000 (quinhentos mil) quotas, perfazendo um total de R\$ 500.000,00 (quinhentos mil reais) integralizado.

DA ADMINISTRAÇÃO

CLÁUSULA SEGUNDA. A administração da sociedade caberá **ISOLADAMENTE** ao Sócio **BRUNO JOSE DE ASSIS RODRIGUES** com os poderes e atribuições de representação ativa e passiva na sociedade, judicial e extrajudicialmente, podendo praticar todos os atos compreendidos no objeto social, sempre de interesse da sociedade, autorizado o uso do nome empresarial, vedado, no entanto, fazê-lo em atividades estranhas ao interesse social ou assumir obrigações seja em favor de terceiros, bem como onerar ou alienar bens imóveis da sociedade.

DA DECLARAÇÃO DE DESIMPEDIMENTO

CLÁUSULA TERCEIRA. O administrador declara, sob as penas da lei, que não está impedido de exercer a administração da sociedade, por lei especial ou em virtude de condenação criminal, ou por se encontrar sob os efeitos dela, a pena que vede, ainda que temporariamente, o acesso a cargos públicos, ou por crime falimentar, de prevaricação, peita ou suborno, concussão, peculato ou contra a economia popular, contra o sistema financeiro nacional, contra normas de defesa da concorrência, contra as relações de consumo, fé pública ou propriedade.

Req: 81300001565967

Página 1

Certifico o Registro em 06/10/2023

06/10/2023

Arquivamento 20238602826 de 06/10/2023 Protocolo 238602826 de 06/10/2023 NIRE 26201401713

Nome da empresa JUNCAO COMERCIO E SERVICOS LTDA ME

Este documento pode ser verificado em <http://redesim.jucepe.pe.gov.br/autenticacaodocumentos/autenticacao.aspx>

Chancela 143739532515287

ALTERAÇÃO CONTRATUAL Nº 05 DA SOCIEDADE JUNCAO COMERCIO E SERVICOS LTDA
ME

CNPJ nº 05.625.268/0001-32

PODERES DE ADMINISTRAÇÃO

CLÁUSULA QUARTA. BRUNO JOSE DE ASSIS RODRIGUES com os seguintes poderes: abrir, movimentar e encerrar contas correntes e/ou contas de pagamento, inclusive por meio de cartão de crédito e/ou débito; realizar transferências ou cobranças via DOC, TED, Pix e/ou qualquer outro meio; contratar ou renegociar empréstimos e/ou financiamentos; realizar ou resgatar aplicações financeiras e/ou investimentos; contratar ou cancelar seguros; outorgar procurações que contenham os poderes previstos acima; prestar garantias; solicitar a aquisição de novos produtos financeiros; todo e qualquer ato de gestão pertinente ao objeto social não expressamente previsto nas alíneas anteriores;

DA RATIFICAÇÃO E FORO

CLÁUSULA QUINTA. O foro para o exercício e o cumprimento dos direitos e obrigações resultantes do contrato social permanece em RECIFE, PE.

CLÁUSULA SEXTA. As Cláusulas e condições estabelecidas em atos já arquivados e que não foram expressamente modificadas por esta alteração continuam em vigor.

Em face das alterações acima, consolida-se o contrato social, nos termos da Lei nº 10.406/2002, mediante as condições e cláusulas seguintes

CONTRATO SOCIAL DA SOCIEDADE LIMITADA

JUNÇÃO COMÉRCIO E SERVIÇOS LTDA ME

DO NOME EMPRESARIAL, DA SEDE E DAS FILIAIS

CLÁUSULA PRIMEIRA. A sociedade tem a denominação social de **JUNÇÃO COMÉRCIO E SERVIÇOS LTDA ME**.

CLAUSULA SEGUNDA. A sociedade tem sede e foro jurídico na R Maringa, 31, Casa 000a, Prado Recife, PE, CEP 50751040.

CLAUSULA TERCEIRA. A sociedade poderá, a qualquer tempo, abrir ou fechar filial ou outra dependência, mediante alteração contratual.

Req: 81300001565967

Página 2

Certifico o Registro em 06/10/2023

Arquivamento 20238602826 de 06/10/2023 Protocolo 238602826 de 06/10/2023 NIRE 26201401713

Nome da empresa JUNCAO COMERCIO E SERVICOS LTDA ME

Este documento pode ser verificado em <http://redesim.jucepe.pe.gov.br/autenticacaodocumentos/autenticacao.aspx>

Chancela 143739532515287

06/10/2023

http://redesim.jucepe.com.br/assinador-pecs.com.br/assinadorweb/autenticacao?chave1=C50hguj0r716YzS6Pr20Xbg&chave2=d1V7Eh0LZwA0XcK14PdLw
ASSINADO DIGITALMENTE POR: 36011479472-BRUNO JOSE DE ASSIS RODRIGUES

ALTERAÇÃO CONTRATUAL Nº 05 DA SOCIEDADE JUNCAO COMERCIO E SERVICOS LTDA
ME

CNPJ nº 05.625.268/0001-32

DO PORTE

CLÁUSULA QUARTA. Declara, sob as penas da lei, que se enquadra na condição de MICROEMPRESA - ME nos termos da Lei Complementar nº 123, de 14/12/2006.

DO OBJETO SOCIAL, CNAE FISCAL E DA DURAÇÃO

CLAUSULA QUINTA. A sociedade tem como objeto social: COMERCIO ATACADISTA DE MATERIAL DE CONSTRUÇÃO E COMÉRCIO DE ATACADISTA DE MATERIAL DE PRESTAÇÃO PARA PRESTAÇÃO DE SERVIÇOS NA ÁREA DE CONSTRUÇÃO CIVIL

CLAUSULA SEXTA. A sociedade tem como CNAE fiscal:

46.79-6-99 - Comércio atacadista de materiais de construção em geral

46.79-6-04 - Comércio atacadista de material de para prestação de Serviços na área de construção civil

CLAUSULA SÉTIMA. A sociedade iniciou suas atividades em 05/05/2003 e seu prazo de duração é por prazo indeterminado.

DO CAPITAL SOCIAL E DA CESSÃO E TRANSFERÊNCIA DAS QUOTAS

CLAUSULA OITAVA. A sociedade tem capital social de R\$ 500.000,00 (Quinhentos mil reais), dividido em 500.000 (Quinhentas mil) quotas no valor nominal de R\$ 1,00 (Um real) cada uma, integralizadas em moeda legal e corrente do país da seguinte maneira:

| Sócio | Nº de Quotas | Participação (%) | Valor R\$ |
|-------------------------------|----------------|------------------|-------------------|
| BRUNO JOSÉ DE ASSIS RODRIGUES | 500.000 | 100% | 500.000,00 |
| Total | 500.000 | 100% | 500.000,00 |

CLÁUSULA NONA. As quotas são indivisíveis, podendo ser cedidas ou transferidas a terceiros, mediante alteração contratual pertinente.

CLÁUSULA DÉCIMA. A responsabilidade do sócio único é restrita ao valor de suas quotas.

DA ADMINISTRAÇÃO E DO PRO LABORE

CLAUSULA DÉCIMA PRIMEIRA. A administração da sociedade caberá **ISOLADAMENTE** ao Sócio **BRUNO JOSE DE ASSIS RODRIGUES** com os poderes e atribuições de representação ativa e passiva na sociedade, judicial e extrajudicialmente, podendo praticar todos os atos compreendidos no objeto social, sempre de interesse da sociedade, autorizado o uso do nome empresarial, vedado, no entanto, fazê-lo em atividades estranhas ao interesse social ou assumir obrigações seja em favor de terceiros, bem como onerar ou alienar bens imóveis da sociedade.

Req: 81300001565967

Página 3

Certifico o Registro em 06/10/2023

Arquivamento 20238602826 de 06/10/2023 Protocolo 238602826 de 06/10/2023 NIRE 26201401713

Nome da empresa JUNCAO COMERCIO E SERVICOS LTDA ME

Este documento pode ser verificado em <http://redesim.jucepe.pe.gov.br/autenticacaodocuments/autenticacao.aspx>

Chancela 143739532515287

06/10/2023

http://assimiladorweb/autenticacaodocuments/autenticacao.aspx
ASSIMILADOR DIGITALMENTE POR: 36011479472-BRUNO JOSE DE ASSIS RODRIGUES

Parágrafo Único: No exercício da administração, o administrador terá direito a uma retirada mensal a título de "pró-labore", observadas as disposições regulamentares pertinentes.

PODERES DE ADMINISTRAÇÃO

CLÁUSULA DÉCIMA SEGUNDA. BRUNO JOSE DE ASSIS RODRIGUES com os seguintes poderes: abrir, movimentar e encerrar contas correntes e/ou contas de pagamento, inclusive por meio de cartão de crédito e/ou débito; realizar transferências ou cobranças via DOC, TED, Pix e/ou qualquer outro meio; contratar ou renegociar empréstimos e/ou financiamentos; realizar ou resgatar aplicações financeiras e/ou investimentos; contratar ou cancelar seguros; outorgar procurações que contenham os poderes previstos acima; prestar garantias; solicitar a aquisição de novos produtos financeiros; todo e qualquer ato de gestão pertinente ao objeto social não expressamente previsto nas alíneas anteriores

DO BALANÇO PATRIMONIAL DOS LUCROS E PERDAS

CLÁUSULA DÉCIMA SEGUNDA. Ao término de cada exercício social, em 31 de dezembro, o administrador prestará contas justificadas de sua administração, procedendo à elaboração do inventário, do balanço patrimonial e do balanço de resultado econômico, cabendo ao sócio, na proporção de suas quotas, os lucros ou perdas apuradas.

CLÁUSULA DÉCIMA TERCEIRA. Nos quatro meses seguintes ao término do exercício social, o sócio deliberará sobre as contas e designará administrador, quando for o caso.

CLÁUSULA DÉCIMA QUARTA. Falecendo ou interditado o sócio, a sociedade continuará sua atividade com os herdeiros ou sucessores. Não sendo possível ou inexistindo interesse destes, o valor de seus haveres será apurado e liquidado com base na situação patrimonial da sociedade, à data da resolução, verificada em balanço especialmente levantado.

Parágrafo Único: O mesmo procedimento será adotado em outros casos em que a sociedade se resolva em relação ao seu sócio.

DA DECLARAÇÃO DE DESIMPEDIMENTO

CLAUSULA DÉCIMA QUINTA. O Administrador declara, sob as penas da lei, que não está impedido de exercer a administração da sociedade, por lei especial ou em virtude de condenação criminal, ou por se encontrar sob os efeitos dela, a pena que vede, ainda que temporariamente, o acesso a cargos públicos, ou por crime falimentar, de prevaricação, peita ou suborno, concussão, peculato ou contra a economia popular, contra o sistema financeiro nacional, contra normas de defesa da concorrência, contra as relações de consumo, fé pública ou propriedade

DOS CASOS OMISSOS

CLÁUSULA DÉCIMA SEXTA. Os casos omissos no presente contrato serão resolvidos, com observância da Lei nº 10.406/2002.



ASSINADO DIGITALMENTE POR: 3601479472-BRUNO JOSE DE ASSIS RODRIGUES
http://assinador.pscs.com.br/assinadorweb/autenticacao?chave1=C50hquy0716Y2S6Fz0X0g&chave2=biVYHkoFzXWAGXck14Fdlw

ALTERAÇÃO CONTRATUAL Nº 05 DA SOCIEDADE JUNCAO COMERCIO E SERVICOS LTDA
ME

CNPJ nº 05.625.268/0001-32



8701
http://assinador.pscs.com.br/assinadorweb/autenticacao?chave1=C50hguy071672S6Pr20Xbgfchave2=d1v1HKofZxwGcK1AFdlw
ASSINADO DIGITALMENTE POR: 36011479472-BRUNO JOSE DE ASSIS RODRIGUES

DO FORO

CLÁUSULA DÉCIMA SÉTIMA. Fica eleito o foro de Recife - PE para o exercício e o cumprimento dos direitos e obrigações resultantes deste contrato.

O sócio lavra o presente instrumento.

RECIFE, PE, 06 de Outubro de 2023.

BRUNO JOSE DE ASSIS RODRIGUES

Req: 81300001565967

Página 5

Certifico o Registro em 06/10/2023

06/10/2023

Arquivamento 20238602826 de 06/10/2023 Protocolo 238602826 de 06/10/2023 NIRE 26201401713

Nome da empresa JUNCAO COMERCIO E SERVICOS LTDA ME

Este documento pode ser verificado em <http://redesim.jucepe.pe.gov.br/autenticacaodocumentos/autenticacao.aspx>

Chancela 143739532515287



238602826

6/10/23

TERMO DE AUTENTICAÇÃO

| | |
|-----------------|--|
| NOME DA EMPRESA | JUNCAO COMERCIO E SERVICOS LTDA ME |
| PROTOCOLO | 238602826 - 06/10/2023 |
| ATO | 002 - ALTERAÇÃO |
| EVENTO | 021 - ALTERAÇÃO DE DADOS (EXCETO NOME EMPRESARIAL) |

MATRIZ

NIRE 26201401713
CNPJ 05.625.268/0001-32
CERTIFICADO REGISTRO EM 06/10/2023
SOB N: 20238602826

EVENTOS

051 - CONSOLIDACAO DE CONTRATO/ESTATUTO ARQUIVAMENTO: 20238602826

REPRESENTANTES QUE ASSINARAM DIGITALMENTE

Cpf: 36011479472 - BRUNO JOSE DE ASSIS RODRIGUES - Assinado em 06/10/2023 às 14:49:29

Assinado eletronicamente por
JOAO PAULO ROCHA DAMASCENO
Secretário-Geral

06/10/2023

Certifico o Registro em 06/10/2023

Arquivamento 20238602826 de 06/10/2023 Protocolo 238602826 de 06/10/2023 NIRE 26201401713

Nome da empresa JUNCAO COMERCIO E SERVICOS LTDA ME

Este documento pode ser verificado em <http://redesim.jucepe.pe.gov.br/autenticacaodocumentos/autenticacao.aspx>

Chancela 143739532515287

BALANÇO PATRIMONIAL

Entidade: **JUNCAO COMERCIO E SERVICOS LTDA EPP**
 Período da Escrituração: **01/01/2022 a 31/12/2022** CNPJ: **05.625.268/0001-32**
 Número de Ordem do Livro: **8**
 Período Selecionado: **01 de Janeiro de 2022 a 31 de Dezembro de 2022**

| Descrição | Nota | Saldo Inicial | Saldo Final |
|---|------|-----------------------|-----------------------|
| ATIVO | | R\$ 315.718,78 | R\$ 642.262,01 |
| ATIVO CIRCULANTE | | R\$ 315.718,78 | R\$ 642.262,01 |
| DISPONIVEL | | R\$ 315.718,78 | R\$ 454.559,58 |
| CAIXA | | R\$ 313.628,94 | R\$ 452.214,05 |
| Caixa Geral | | R\$ 313.628,94 | R\$ 452.214,05 |
| BANCOS CONTA MOVIMENTO | | R\$ 2.089,84 | R\$ 1.552,78 |
| Banco do Brasil AG: 7-8 C/C 8869-2 | | R\$ 537,06 | R\$ 0,00 |
| Caixa Economica AG: 0048 C/C: 170-4 | | R\$ 1.552,78 | R\$ 1.552,78 |
| Cheque Devolvido | | R\$ 0,00 | R\$ 0,00 |
| APLICACOES | | R\$ 0,00 | R\$ 792,75 |
| BB RF SIMPLES | | R\$ 0,00 | R\$ 792,75 |
| CONTAS A RECEBER | | R\$ 0,00 | R\$ 187.702,43 |
| CLIENTES | | R\$ 0,00 | R\$ 187.614,00 |
| SCAVE SERVICOS DE ENGENHARIA E LOCACAO L | | R\$ 0,00 | R\$ 0,00 |
| LIDERANCA SERVICOS DE CONSTRUCOES E LOCA | | R\$ 0,00 | R\$ 0,00 |
| COMPESA - CIA PERNAMBUCANA DE SANEAMENTO | | R\$ 0,00 | R\$ 0,00 |
| FOCUS CONSTRUCOES LTDA | | R\$ 0,00 | R\$ 0,00 |
| LUIZ LACERDA RODRIGUES | | R\$ 0,00 | R\$ 0,00 |
| OTL - OBRAS TECNICAS LTDA | | R\$ 0,00 | R\$ 0,00 |
| T.S MENDONCA DE CONSTRUCAO -ME | | R\$ 0,00 | R\$ 0,00 |
| ROBLE SERVICOS LTDA | | R\$ 0,00 | R\$ 0,00 |
| LATICINIO GUARARAPES LTDA. | | R\$ 0,00 | R\$ 0,00 |
| PATROL CONSTRUCOES LTDA | | R\$ 0,00 | R\$ 0,00 |
| FRAGMINE COMERCIO E SERVICOS LTDA | | R\$ 0,00 | R\$ 0,00 |
| PAULO ANDRE DOS ANJOS LIMA | | R\$ 0,00 | R\$ 0,00 |
| ANTONIO GALDINO DOS SANTOS | | R\$ 0,00 | R\$ 0,00 |
| EXPONENCIAL SERVICOS DE CONSULTORIA E AS | | R\$ 0,00 | R\$ 0,00 |
| ABL ENGENHARIA COM. E REPR. LTDA | | R\$ 0,00 | R\$ 0,00 |
| ARPEL ART. PAPEL IND. COM. REP. LTDA. | | R\$ 0,00 | R\$ 0,00 |
| INCO ENGENHARIA LTDA | | R\$ 0,00 | R\$ 0,00 |

Este documento é parte integrante de escrituração cuja autenticação se comprova pelo recibo de número 74.5F.93.0E.64.16.D2.E7.9E.BC.F2.65.B8.E1.3C.1F.F1.BA.24.46-3, nos termos do Decreto nº 8.683/2016.

Este relatório foi gerado pelo Sistema Público de Escrituração Digital – Sped

BALANÇO PATRIMONIAL

1008

Entidade: JUNCAO COMERCIO E SERVICOS LTDA EPP

Período da Escrituração: 01/01/2022 a 31/12/2022

CNPJ: 05.625.268/0001-32

Número de Ordem do Livro: 8

Período Selecionado: 01 de Janeiro de 2022 a 31 de Dezembro de 2022

| Descrição | Nota | Saldo Inicial | Saldo Final |
|--|------|---------------|-------------|
| CP CONSTRUCAO E INCORPORACAO LTDA | | R\$ 0,00 | R\$ 0,00 |
| LIDIANE PEREIRA DOS SANTOS | | R\$ 0,00 | R\$ 0,00 |
| CONSORCIO ABF/NOVATEC | | R\$ 0,00 | R\$ 0,00 |
| PONTO FORTE CONSTRUCOES E EMPREENDIMENTO | | R\$ 0,00 | R\$ 0,00 |
| CONS CNCC CAM CORREA CNEC | | R\$ 0,00 | R\$ 0,00 |
| CONSTRUTORA TECPLAN LTDA | | R\$ 0,00 | R\$ 0,00 |
| SOLARIO EMPREENDIMENTOS | | R\$ 0,00 | R\$ 0,00 |
| SERVICO AUTONOMO DE AGUA E ESGOTO | | R\$ 0,00 | R\$ 0,00 |
| CONSORCIO ABF/NOVATEC | | R\$ 0,00 | R\$ 0,00 |
| COMPANHIA ENERGÉTICA DE PERNAMBUCO | | R\$ 0,00 | R\$ 0,00 |
| SALES E SILVA EMPREENDIMENTOS IMOBILIARI | | R\$ 0,00 | R\$ 0,00 |
| HIDROVITAL BOMBAS MOTORES E SERVICOS | | R\$ 0,00 | R\$ 0,00 |
| NAYARA FERNANDA DE O. SEGUINS | | R\$ 0,00 | R\$ 0,00 |
| ROMUALDO JOSE TORRES PUGLIESI | | R\$ 0,00 | R\$ 0,00 |
| ACQUASANE CONSTRUCOES LTDA - ME | | R\$ 0,00 | R\$ 0,00 |
| RAIMUNDO FELIX & CIA LTDA. | | R\$ 0,00 | R\$ 0,00 |
| LOTEAMENTO RIACHO DO MEL LTDA - ME | | R\$ 0,00 | R\$ 0,00 |
| VIANA & MOURA CONSTRUCOES LTDA | | R\$ 0,00 | R\$ 0,00 |
| CASSIANO FIRMINO FILHO | | R\$ 0,00 | R\$ 0,00 |
| WENDEL NEYDSON COSTA DE QUEIROZ | | R\$ 0,00 | R\$ 0,00 |
| IMAV EMPREENDIMENTOS IMOBILIARIOS LTDA M | | R\$ 0,00 | R\$ 0,00 |
| ARQPLAN EMPREENDIMENTOS LTDA | | R\$ 0,00 | R\$ 0,00 |
| ALMIR LUCIO GONCALVES | | R\$ 0,00 | R\$ 0,00 |
| WILLIAMS FERREIRA DE LIRA | | R\$ 0,00 | R\$ 0,00 |
| EDUARDO APARECIDO FEITOZA | | R\$ 0,00 | R\$ 0,00 |
| ZELIA GALVAO | | R\$ 0,00 | R\$ 0,00 |
| MARTA VALERIA SOUZA | | R\$ 0,00 | R\$ 0,00 |
| ADIEL DUTRA DA SILVA | | R\$ 0,00 | R\$ 0,00 |
| MAMUTE CONFECÇOES LTDA | | R\$ 0,00 | R\$ 0,00 |

Este documento é parte integrante de escrituração cuja autenticação se comprova pelo recibo de número 74.5F.93.0E.64.16.D2.E7.9E.BC.F2.65.B8.E1.3C.1F.F1.BA.24.46-3, nos termos do Decreto nº 8.683/2016.

Este relatório foi gerado pelo Sistema Público de Escrituração Digital – Sped

Versão 10.1.8 do Visualizador

Página 2 de 27

BALANÇO PATRIMONIAL

Entidade: JUNCAO COMERCIO E SERVICOS LTDA EPP
 Período da Escrituração: 01/01/2022 a 31/12/2022 CNPJ: 05.625.268/0001-32
 Número de Ordem do Livro: 8
 Período Selecionado: 01 de Janeiro de 2022 a 31 de Dezembro de 2022

2022

| Descrição | Nota | Saldo Inicial | Saldo Final |
|---|------|---------------|-------------|
| MAXXIS CONSTRUCOES LTDA | | R\$ 0,00 | R\$ 0,00 |
| CONSTRUTORA DOIS IRMAOS LTDA | | R\$ 0,00 | R\$ 0,00 |
| CARLOS IURY DA SILVA SANTOS | | R\$ 0,00 | R\$ 0,00 |
| JOSE VASCONCELOS DA SILVA | | R\$ 0,00 | R\$ 0,00 |
| MANUEL BIBIANO DA SILVA | | R\$ 0,00 | R\$ 0,00 |
| GRACIA PRODUTOS ALIMENTICIOS LTDA | | R\$ 0,00 | R\$ 0,00 |
| LEAL IMOVEIS LTDA. | | R\$ 0,00 | R\$ 0,00 |
| PAULO ANDRE MACIONILO O DA SILVA | | R\$ 0,00 | R\$ 0,00 |
| SEVERINO MANOEL DA SILVA | | R\$ 0,00 | R\$ 0,00 |
| JLPM CONSTRUCOES LTDA | | R\$ 0,00 | R\$ 0,00 |
| WENDER JULIO DE OLIVEIRA CAMPOS | | R\$ 0,00 | R\$ 0,00 |
| MURO ALTO BEACH RESORT | | R\$ 0,00 | R\$ 0,00 |
| AM3 ENGENHARIA LTDA - ME | | R\$ 0,00 | R\$ 0,00 |
| LEWISTON FEITOSA LINS | | R\$ 0,00 | R\$ 0,00 |
| MONTE VERDE EMPREENDIMENTOS IMOBILIARIOS | | R\$ 0,00 | R\$ 0,00 |
| CONS CNCC-CAM CORREA CNEC | | R\$ 0,00 | R\$ 0,00 |
| CARLOS ALBERTO DE ALBUQUERQUE BATISTA | | R\$ 0,00 | R\$ 0,00 |
| MARANHAO GURGEL CONSTRUCOES E EMPREENDIM | | R\$ 0,00 | R\$ 0,00 |
| DORGIVAL GOMES DOS SANTOS | | R\$ 0,00 | R\$ 0,00 |
| AROLDO RICARDO SILVA | | R\$ 0,00 | R\$ 0,00 |
| MARIO HENRIQUE DE MATTOS E SILVA ME | | R\$ 0,00 | R\$ 0,00 |
| INCO ENGENHARIA LTDA | | R\$ 0,00 | R\$ 0,00 |
| CONSORCIO CINKEL/ABF/GUSMAO/VENANCIO | | R\$ 0,00 | R\$ 0,00 |
| SERVICO AUTONOMO DE AGUA E ESGOTO DE TEO | | R\$ 0,00 | R\$ 0,00 |
| JENILSON RICARDO DA SILVA | | R\$ 0,00 | R\$ 0,00 |
| MARCELO SILVA BARBOSA | | R\$ 0,00 | R\$ 0,00 |
| EXPANSAO EMPREENDIMENTOS LTDA | | R\$ 0,00 | R\$ 0,00 |
| UNIAO NORDESTE BRASILEIRA DA IGREJA ADVE | | R\$ 0,00 | R\$ 0,00 |
| CONSORCIO CAMILO BRITO-ROCHA | | R\$ 0,00 | R\$ 0,00 |
| CONSTRUTORA TRIEDRO LTDA | | R\$ 0,00 | R\$ 0,00 |

Este documento é parte integrante de escrituração cuja autenticação se comprova pelo recibo de número 74.5F.93.0E.64.16.D2.E7.9E.BC.F2.65.B8.E1.3C.1F.F1.BA.24.46-3, nos termos do Decreto nº 8.683/2016.

Este relatório foi gerado pelo Sistema Público de Escrituração Digital – Sped

BALANÇO PATRIMONIAL

Entidade: JUNCAO COMERCIO E SERVICOS LTDA EPP
 Período da Escrituração: 01/01/2022 a 31/12/2022 CNPJ: 05.625.268/0001-32
 Número de Ordem do Livro: 8
 Período Selecionado: 01 de Janeiro de 2022 a 31 de Dezembro de 2022

1083
B

| Descrição | Nota | Saldo Inicial | Saldo Final |
|--|------|---------------|-------------|
| SETA ENGENHARIA E CONSULTORIA LTDA - ME | | R\$ 0,00 | R\$ 0,00 |
| CIA DE ABAST. DÁGUA E SANEAMENTO DO ESTA | | R\$ 0,00 | R\$ 0,00 |
| TEC HIDRO SERVICOS TECNICOS E COMERCIO L | | R\$ 0,00 | R\$ 0,00 |
| SERVICO AUTONOMO DE AGUA E ESGOTO DE MAR | | R\$ 0,00 | R\$ 0,00 |
| CONCISA CONSTRUCOES E SANEMANETO DO NORD | | R\$ 0,00 | R\$ 0,00 |
| SERVCON CONSTRUCOES COMERCIO E SERVICOS | | R\$ 0,00 | R\$ 0,00 |
| ENSERV ENGENHARIA LTDA. | | R\$ 0,00 | R\$ 0,00 |
| CONSTRUTORA E INCORPORADORA VALENCA LTDA | | R\$ 0,00 | R\$ 0,00 |
| VALDEMIR MANOEL DOS SANTOS | | R\$ 0,00 | R\$ 0,00 |
| DAVID CARNEIRO PIMENTEL | | R\$ 0,00 | R\$ 0,00 |
| BERNADETE MARIA DO NASCIMENTO LEMOS | | R\$ 0,00 | R\$ 0,00 |
| CONTRATO CONSTRUCOES E AVALIACOES LTDA. | | R\$ 0,00 | R\$ 0,00 |
| FABIO DE ALCANTARA SOBRAL FERREIRA | | R\$ 0,00 | R\$ 0,00 |
| R.M. DE LIMA PROJETOS HIDRAULICOS LTDA. | | R\$ 0,00 | R\$ 0,00 |
| JESIEL ANTONIO DA SILVA | | R\$ 0,00 | R\$ 0,00 |
| DPADUA-DESTILACAO.PRODUCAO.AGROIND.E CO | | R\$ 0,00 | R\$ 0,00 |
| JOSE LEONILDO FREIRE | | R\$ 0,00 | R\$ 0,00 |
| CONTROL CONSTRUCOES LTDA. | | R\$ 0,00 | R\$ 0,00 |
| EDMILSON DELMIRO ANTONIO | | R\$ 0,00 | R\$ 0,00 |
| SERVICO DE AGUA E ESGOTO DE SAO JOSE DA | | R\$ 0,00 | R\$ 0,00 |
| JDN FUNDIÇÃO INDÚSTRIA & COMÉRCIO LTDA | | R\$ 0,00 | R\$ 0,00 |
| GERLANE SILVA DA LUZ | | R\$ 0,00 | R\$ 0,00 |
| DEULIANO FELIPE SANTIAGO DE OLIVEIRA | | R\$ 0,00 | R\$ 0,00 |
| JOAO CLAUDIO GOUVEIA ISAQUE DE MACEDO | | R\$ 0,00 | R\$ 0,00 |
| EDELSON BEZERRA DA SILVA | | R\$ 0,00 | R\$ 0,00 |
| ERINALDO DA SILVA | | R\$ 0,00 | R\$ 0,00 |
| JOSE EDVALDO LIRA DA SILVA DOS SANTOS | | R\$ 0,00 | R\$ 0,00 |

Este documento é parte integrante de escrituração cuja autenticação se comprova pelo recibo de número 74.5F.93.0E.64.16.D2.E7.9E.BC.F2.65.B8.E1.3C.1F.F1.BA.24.46-3, nos termos do Decreto nº 8.683/2016.

Este relatório foi gerado pelo Sistema Público de Escrituração Digital – Sped

Versão 10.1.8 do Visualizador

Página 4 de 27

BALANÇO PATRIMONIAL

Entidade: JUNCAO COMERCIO E SERVICOS LTDA EPP
 Período da Escrituração: 01/01/2022 a 31/12/2022 CNPJ: 05.625.268/0001-32
 Número de Ordem do Livro: 8
 Período Selecionado: 01 de Janeiro de 2022 a 31 de Dezembro de 2022

1504
1509

| Descrição | Nota | Saldo Inicial | Saldo Final |
|---|------|---------------|-------------|
| FOZ DO ATLANTICO SANEAMENTO SA | | R\$ 0,00 | R\$ 0,00 |
| CONSTRUTORA SOUZA CANTARELLI LTDA EPP | | R\$ 0,00 | R\$ 0,00 |
| SANDRA REGINA NASCIMENTO BONNER PEIXOTO | | R\$ 0,00 | R\$ 0,00 |
| TORI EMPREENDIMENTOS IMOBILIARIOS LTDA. | | R\$ 0,00 | R\$ 0,00 |
| DANFEP ENGENHARIA E CONSTRUCAO LTDA | | R\$ 0,00 | R\$ 0,00 |
| JCA CONSTRUCOES E SERVICOS DE ENGENHARIA | | R\$ 0,00 | R\$ 0,00 |
| CONSORCIO ABF A.G.C CONSTRUCOES | | R\$ 0,00 | R\$ 0,00 |
| CONSORCIO CII - CONSORCIO IPOJUCA INTERL | | R\$ 0,00 | R\$ 0,00 |
| LUIZ CARLOS DA SILVA | | R\$ 0,00 | R\$ 0,00 |
| GALVAO ENGENHARIA S/A | | R\$ 0,00 | R\$ 0,00 |
| GALVAO ENGENHARIA S/A | | R\$ 0,00 | R\$ 0,00 |
| WESTON FERREIRA DA SILVA | | R\$ 0,00 | R\$ 0,00 |
| BARAUNA DESENVOLVIMENTO IMOBILIARIO LTDA | | R\$ 0,00 | R\$ 0,00 |
| CARLA PAULA DA SILVA | | R\$ 0,00 | R\$ 0,00 |
| POSTO JUCAZINHO LTDA. | | R\$ 0,00 | R\$ 0,00 |
| SANEA - EMPREENDIMENTOS PROJETO E CONS. | | R\$ 0,00 | R\$ 0,00 |
| MENFIS ENGENHARIA LTDA | | R\$ 0,00 | R\$ 0,00 |
| CICERO SOARES DE BRITO | | R\$ 0,00 | R\$ 0,00 |
| CONSORCIO PARADIGMA | | R\$ 0,00 | R\$ 0,00 |
| COMERCIAL ANDRADE LIMA LTDA | | R\$ 0,00 | R\$ 0,00 |
| JR PIMENTEL ROCHA | | R\$ 0,00 | R\$ 0,00 |
| ENGEMISA ENGENHARIA LIMITADA | | R\$ 0,00 | R\$ 0,00 |
| SANDRO MARCIO DA SILVA | | R\$ 0,00 | R\$ 0,00 |
| CONSTRUTORA NAPOLIS LTDA | | R\$ 0,00 | R\$ 0,00 |
| DILSO JOSE DE SOUZA | | R\$ 0,00 | R\$ 0,00 |
| CONSTRUTORA OESTE LTDA | | R\$ 0,00 | R\$ 0,00 |
| CAB AGUAS DO AGRESTE S.A | | R\$ 0,00 | R\$ 0,00 |
| SERVICO AUTONOMO DE AGUA E ESGOTO - UNIA | | R\$ 0,00 | R\$ 0,00 |
| ANTONIO TEXEIRA MENDES | | R\$ 0,00 | R\$ 0,00 |

Este documento é parte integrante de escrituração cuja autenticação se comprova pelo recibo de número 74.5F.93.0E.64.16.D2.E7.9E.BC.F2.65.B8.E1.3C.1F.F1.BA.24.46-3, nos termos do Decreto nº 8.683/2016.

Este relatório foi gerado pelo Sistema Público de Escrituração Digital – Sped

BALANÇO PATRIMONIAL

Entidade: JUNCAO COMERCIO E SERVICOS LTDA EPP
Período da Escrituração: 01/01/2022 a 31/12/2022 **CNPJ:** 05.625.268/0001-32
Número de Ordem do Livro: 8
Período Selecionado: 01 de Janeiro de 2022 a 31 de Dezembro de 2022

5805

| Descrição | Nota | Saldo Inicial | Saldo Final |
|--|------|---------------|-------------|
| CONSTRUTORA SBM LTDA | | R\$ 0,00 | R\$ 0,00 |
| HOTEL CHAMPAGNE E CHURRASCARIA LTDA | | R\$ 0,00 | R\$ 0,00 |
| NOVATEC CONSTRUCOES E EMPREENDIMIENTOS LT | | R\$ 0,00 | R\$ 0,00 |
| CLORPAC CONSTRUTORA LTDA. | | R\$ 0,00 | R\$ 0,00 |
| EDSON PINHEIRO DE NOVAES | | R\$ 0,00 | R\$ 0,00 |
| JAIRO ROGERIO SOUZA | | R\$ 0,00 | R\$ 0,00 |
| VIZIR ENGENHARIA LTDA | | R\$ 0,00 | R\$ 0,00 |
| ADEILDO JOSE DA SILVA | | R\$ 0,00 | R\$ 0,00 |
| TOPEC EMPREENDIMIENTOS E SERVICOS LTDA | | R\$ 0,00 | R\$ 0,00 |
| JOSE MARQUES RODRIGUES FILHO | | R\$ 0,00 | R\$ 0,00 |
| ANDRE FELIPE SOUZA PEREIRA DE BRITO | | R\$ 0,00 | R\$ 0,00 |
| GIVANILDO ESTEVAO DA SILVA | | R\$ 0,00 | R\$ 0,00 |
| Notaro Alimentos Ltda | | R\$ 0,00 | R\$ 0,00 |
| ROTOGRAV INDUSTRIA COMERCIO E SERVICOS L | | R\$ 0,00 | R\$ 0,00 |
| WILLIAMS FRANCISCO DE LIMA | | R\$ 0,00 | R\$ 0,00 |
| AMARO JOSE DO NASCIMENTO | | R\$ 0,00 | R\$ 0,00 |
| GRANJA CASCAVEL LTDA | | R\$ 0,00 | R\$ 0,00 |
| CONSTANTINI CONSTRUCOES LTDA- ME | | R\$ 0,00 | R\$ 0,00 |
| CONSORCIO IVAI/TORC/CONSTRAN/BRASILIA GU | | R\$ 0,00 | R\$ 0,00 |
| CONSORCIO PDO OLINDA II | | R\$ 0,00 | R\$ 0,00 |
| LEENNE CONSTRUCOES LTDA. | | R\$ 0,00 | R\$ 0,00 |
| JOSE ROBERTO DE SOUZA MORAES | | R\$ 0,00 | R\$ 0,00 |
| PLURAL ENGENHARIA LTDA | | R\$ 0,00 | R\$ 0,00 |
| PERNAMBUCO CONSTRUTORA EMPREE. LTDA | | R\$ 0,00 | R\$ 0,00 |
| HIDROPLAST INDUSTRIA E COMERCIO LTDA | | R\$ 0,00 | R\$ 0,00 |
| PREFEITURA MUNICIPAL DE PANELAS | | R\$ 0,00 | R\$ 0,00 |
| NETAFIM BRASIL SISTEMAS E EQUIPAMENTOS D | | R\$ 0,00 | R\$ 0,00 |
| PAVANE CONSTRUCAO E INCORPORACAO LTDA | | R\$ 0,00 | R\$ 0,00 |
| JOSINALDO ALVES DA SILVA | | R\$ 0,00 | R\$ 0,00 |

Este documento é parte integrante de escrituração cuja autenticação se comprova pelo recibo de número 74.5F.93.0E.64.16.D2.E7.9E.BC.F2.65.B8.E1.3C.1F.F1.BA.24.46-3, nos termos do Decreto nº 8.683/2016.

Este relatório foi gerado pelo Sistema Público de Escrituração Digital – Sped

Versão 10.1.8 do Visualizador

Página 6 de 27

BALANÇO PATRIMONIAL

Entidade: JUNCAO COMERCIO E SERVICOS LTDA EPP
 Período da Escrituração: 01/01/2022 a 31/12/2022 CNPJ: 05.625.268/0001-32
 Número de Ordem do Livro: 8
 Período Selecionado: 01 de Janeiro de 2022 a 31 de Dezembro de 2022

1086

| Descrição | Nota | Saldo Inicial | Saldo Final |
|--|------|---------------|-------------|
| TUPAN CONSTRUCOES LTDA | | R\$ 0,00 | R\$ 0,00 |
| LIDERMAC CONSTRUCOES E EQUIPAMENTOS LTDA | | R\$ 0,00 | R\$ 0,00 |
| CONSTRUTORA TECPLAN LTDA. | | R\$ 0,00 | R\$ 0,00 |
| J.M. MAFRA & FILHOS IMOBILIARIA LTDA | | R\$ 0,00 | R\$ 0,00 |
| ALTO DO MOURA VILLAGE EMPREENDIMENTOS IM | | R\$ 0,00 | R\$ 0,00 |
| S.A DANTAS REPRESENTACOES LTDA. | | R\$ 0,00 | R\$ 0,00 |
| IMOBILIARIA CASTRO LIMA LTDA | | R\$ 0,00 | R\$ 0,00 |
| EMPRESA NACIONAL DE ENGENHARIA E CONSTRU | | R\$ 0,00 | R\$ 0,00 |
| CONSTRUTORA GAUCHA LTDA | | R\$ 0,00 | R\$ 0,00 |
| MOVESPE SERVICOS LTDA. | | R\$ 0,00 | R\$ 0,00 |
| EDGAR DOMINGOS ALVES | | R\$ 0,00 | R\$ 0,00 |
| SOLARIO EMPREENDIMENTO E INCORPORACOES L | | R\$ 0,00 | R\$ 0,00 |
| CERAMICA ALAGOAS LTDA - EPP | | R\$ 0,00 | R\$ 0,00 |
| COMERCIAL LIRA & ALBURQUERQUE LTDA ME | | R\$ 0,00 | R\$ 0,00 |
| CONSTRUTORA MAE RAINHA LTDA. | | R\$ 0,00 | R\$ 0,00 |
| HABITARE EMPREENDIMENTOS LTDA | | R\$ 0,00 | R\$ 0,00 |
| CASA FORTE CONSTRUTORA SPE LTDA | | R\$ 0,00 | R\$ 0,00 |
| JOAO PAULO SILVA MONTEIRO DE OLIVEIRA | | R\$ 0,00 | R\$ 0,00 |
| M GONCALVES SERVICOS E EQUIPAMENTOS LTDA | | R\$ 0,00 | R\$ 0,00 |
| MARCOS JOSE TEIXEIRA LEITE | | R\$ 0,00 | R\$ 0,00 |
| K M L ENGENHARIA LTDA-ME | | R\$ 0,00 | R\$ 0,00 |
| VISAR CONSTRUTORA LTDA EPP | | R\$ 0,00 | R\$ 0,00 |
| TELESIL - ENGENHARIA LTDA | | R\$ 0,00 | R\$ 0,00 |
| MIX CONSULTORIA MARKETING E ADM LTDA | | R\$ 0,00 | R\$ 0,00 |
| CONSTRUTORA CARVALHO PEREIRA LTDA | | R\$ 0,00 | R\$ 0,00 |
| SEVERINO PAULO DA SILVA | | R\$ 0,00 | R\$ 0,00 |
| PERNAMBUCO CONSTRUTORA EMPREENDIMENTOS | | R\$ 0,00 | R\$ 0,00 |
| I.P.A.L. INDÚSTRIA DE PLÁSTICOS ARANHA L | | R\$ 0,00 | R\$ 0,00 |
| JOSE FRANCISCO DE BRITO | | R\$ 0,00 | R\$ 0,00 |

Este documento é parte integrante de escrituração cuja autenticação se comprova pelo recibo de número 74.5F.93.0E.64.16.D2.E7.9E.BC.F2.65.B8.E1.3C.1F.F1.BA.24.46-3, nos termos do Decreto nº 8.683/2016.

Este relatório foi gerado pelo Sistema Público de Escrituração Digital – Sped

BALANÇO PATRIMONIAL

Entidade: JUNCAO COMERCIO E SERVICOS LTDA EPP

Período da Escrituração: 01/01/2022 a 31/12/2022

CNPJ: 05.625.268/0001-32

Número de Ordem do Livro: 8

Período Selecionado: 01 de Janeiro de 2022 a 31 de Dezembro de 2022

1809

| Descrição | Nota | Saldo Inicial | Saldo Final |
|----------------------------------|------|---------------|-------------|
| CONSTRUTORA JV LTDA. | | R\$ 0,00 | R\$ 0,00 |
| CM COSTA MENDONCA | | R\$ 0,00 | R\$ 0,00 |
| EMPREENDIMENTOS IMOBIL | | R\$ 0,00 | R\$ 0,00 |
| CASSIMIRO BARBOSA DA SILVA | | R\$ 0,00 | R\$ 0,00 |
| ANTONIO CARLOS FAUSTINO DOS | | R\$ 0,00 | R\$ 0,00 |
| SANTOS | | R\$ 0,00 | R\$ 0,00 |
| PLASTILIT PROD. PLASTICOS DO | | R\$ 0,00 | R\$ 0,00 |
| PARANA LTDA | | R\$ 0,00 | R\$ 0,00 |
| VEJA INCORPORACOES LTDA | | R\$ 0,00 | R\$ 0,00 |
| AZEVEDO CASTRO ENGENHARIA LTDA | | R\$ 0,00 | R\$ 0,00 |
| M R EMPREENDIMENTOS IMOBILIARIO | | R\$ 0,00 | R\$ 0,00 |
| LTDA. | | R\$ 0,00 | R\$ 0,00 |
| N R J CONSTRUcoes LTDA | | R\$ 0,00 | R\$ 0,00 |
| GIOVANI BATISTA DE MORAIS | | R\$ 0,00 | R\$ 0,00 |
| JCL ENGENHARIA LTDA | | R\$ 0,00 | R\$ 0,00 |
| J APARECIDO DOS SANTOS | | R\$ 0,00 | R\$ 0,00 |
| CONSTRUCAO EIRELI | | R\$ 0,00 | R\$ 0,00 |
| CONSTRUTORA METRO LTDA- ME | | R\$ 0,00 | R\$ 0,00 |
| JASIVALDO MELO DA SILVA | | R\$ 0,00 | R\$ 0,00 |
| SIENA ENGENHARIA LTDA | | R\$ 0,00 | R\$ 0,00 |
| ALEXSANDRO JOSE DA SILVA | | R\$ 0,00 | R\$ 0,00 |
| RRX CONSTRUTORA E | | R\$ 0,00 | R\$ 0,00 |
| INCORPORACOES LTDA | | R\$ 0,00 | R\$ 0,00 |
| PAVIMAK - PAVIMENTACAO E LOCACAO | | R\$ 0,00 | R\$ 0,00 |
| DE MAQU | | R\$ 0,00 | R\$ 0,00 |
| TECNOONE COMERCIO & | | R\$ 0,00 | R\$ 0,00 |
| DISTRIBUIDORA DE MAT | | R\$ 0,00 | R\$ 0,00 |
| CARLOS AUGUSTO DE QUEIROZ | | R\$ 0,00 | R\$ 0,00 |
| ANSELMO E PINHEIRO | | R\$ 0,00 | R\$ 0,00 |
| EMPREENDIMENTOS E CON | | R\$ 0,00 | R\$ 0,00 |
| APIS CONSULTORIA, ASSESSORIA & | | R\$ 0,00 | R\$ 0,00 |
| PROJETOS | | R\$ 0,00 | R\$ 0,00 |
| JMB CASUARINAS DESENVOLVIMENTO | | R\$ 0,00 | R\$ 0,00 |
| IMOBILIAR | | R\$ 0,00 | R\$ 0,00 |
| NELSON BENTO PEDROSA | | R\$ 0,00 | R\$ 0,00 |
| FAZENDAS BOPIL KING RANCHO LTDA | | R\$ 0,00 | R\$ 0,00 |
| BRASVENTOS EOLO GERADORA DE | | R\$ 0,00 | R\$ 0,00 |
| ENERGIA S.A | | R\$ 0,00 | R\$ 0,00 |
| BRSVENTOS MIASSABA 3 GERADORA | | R\$ 0,00 | R\$ 0,00 |
| DE ENERGIA | | R\$ 0,00 | R\$ 0,00 |
| EDCLEIDSON LUAN FERREIRA SOBRAL | | R\$ 0,00 | R\$ 0,00 |

Este documento é parte integrante de escrituração cuja autenticação se comprova pelo recibo de número 74.5F.93.0E.64.16.D2.E7.9E.BC.F2.65.B8.E1.3C.1F.F1.BA.24.46-3, nos termos do Decreto nº 8.683/2016.

Este relatório foi gerado pelo Sistema Público de Escrituração Digital – Sped

Versão 10.1.8 do Visualizador

Página 8 de 27

BALANÇO PATRIMONIAL

Entidade: JUNCAO COMERCIO E SERVICOS LTDA EPP
 Período da Escrituração: 01/01/2022 a 31/12/2022 CNPJ: 05.625.268/0001-32
 Número de Ordem do Livro: 8
 Período Selecionado: 01 de Janeiro de 2022 a 31 de Dezembro de 2022

8888
5

| Descrição | Nota | Saldo Inicial | Saldo Final |
|---|------|---------------|-------------|
| JD EMPREENDIMENTOS IMOBILIARIOS LTDA - E | | R\$ 0,00 | R\$ 0,00 |
| FH DA SILVA TECIDOS ME | | R\$ 0,00 | R\$ 0,00 |
| TEXTIL MARINHO LTDA | | R\$ 0,00 | R\$ 0,00 |
| FERRAMENTAL MAQUINAS FERRAMENTA E PARAFU | | R\$ 0,00 | R\$ 0,00 |
| DOMINGOS DE SA DA SILVA | | R\$ 0,00 | R\$ 0,00 |
| PREFEITURA MUNICIPAL DE CUMARU | | R\$ 0,00 | R\$ 0,00 |
| AM EMPREENDIMENTOS IMOBILIARIOS | | R\$ 0,00 | R\$ 0,00 |
| THIAGO ALEXANDRE DOS SANTOS SILVA | | R\$ 0,00 | R\$ 0,00 |
| CCM - CONSTRUTORA CENTRO MINAS LTDA. | | R\$ 0,00 | R\$ 0,00 |
| SOLIDEZ ENGENHARIA LTDA -EPP | | R\$ 0,00 | R\$ 0,00 |
| COLJAZ 3 EMPREENDIMENTOS IMOBILIARIOS LT | | R\$ 0,00 | R\$ 0,00 |
| IMOBILIARIA NOVO MURO LTDA | | R\$ 0,00 | R\$ 0,00 |
| R C SOARES DISTRIBUIDORA DE AGUA - ME | | R\$ 0,00 | R\$ 0,00 |
| CARLOS JOSE SANTANA | | R\$ 0,00 | R\$ 0,00 |
| CONSTRUTORA CRUZEIRO DO SUL | | R\$ 0,00 | R\$ 0,00 |
| ROSANGELA DO C V S DA CUNHA ME | | R\$ 0,00 | R\$ 0,00 |
| RILDO ALVES DE AREDA FERRAGENS - ME | | R\$ 0,00 | R\$ 0,00 |
| PAULO OTAVIO FREIRE MACEDO | | R\$ 0,00 | R\$ 0,00 |
| LAT CONSTRUTORA LTDA | | R\$ 0,00 | R\$ 0,00 |
| G.C.M CONSTRUTORA E INCORPORADORA LTDA | | R\$ 0,00 | R\$ 0,00 |
| MARCILIO JOSE LISBOA DE SOUZA | | R\$ 0,00 | R\$ 0,00 |
| P&B ENGENHARIA LTDA - ME | | R\$ 0,00 | R\$ 0,00 |
| WILSON VICENTE DA SILVA | | R\$ 0,00 | R\$ 0,00 |
| REGINALDO JOSE DE ALMEIDA | | R\$ 0,00 | R\$ 0,00 |
| 3G EMPREENDIMENTOS LTDA -ME | | R\$ 0,00 | R\$ 0,00 |
| EBASE EMPREENDIMENTOS LTDA. | | R\$ 0,00 | R\$ 0,00 |
| SHALOM EMPREENDIMENTOS LTDA - EPP | | R\$ 0,00 | R\$ 0,00 |
| FARIAS EMPREENDIMENTOS IMOBILIARIOS LTDA | | R\$ 0,00 | R\$ 0,00 |
| MOACIR AUGUSTO ALVES | | R\$ 0,00 | R\$ 0,00 |

Este documento é parte integrante de escrituração cuja autenticação se comprova pelo recibo de número 74.5F.93.0E.64.16.D2.E7.9E.BC.F2.65.B8.E1.3C.1F.F1.BA.24.46-3, nos termos do Decreto nº 8.683/2016.

Este relatório foi gerado pelo Sistema Público de Escrituração Digital – Sped

Versão 10.1.8 do Visualizador

Página 9 de 27

BALANÇO PATRIMONIAL

Entidade: JUNCAO COMERCIO E SERVICOS LTDA EPP
 Período da Escrituração: 01/01/2022 a 31/12/2022 CNPJ: 05.625.268/0001-32
 Número de Ordem do Livro: 8
 Período Selecionado: 01 de Janeiro de 2022 a 31 de Dezembro de 2022

1059
8

| Descrição | Nota | Saldo Inicial | Saldo Final |
|---|------|---------------|-------------|
| M & N EMPREENDIMENTOS IMOBILIARIOS LTDA- | | R\$ 0,00 | R\$ 0,00 |
| ALENCAR E CAVALCANTI EMPREENDIMENTOS LTDA | | R\$ 0,00 | R\$ 0,00 |
| FRANGO MACAPA LTDA | | R\$ 0,00 | R\$ 0,00 |
| ODEBRECHT AMBIENTAL S.A | | R\$ 0,00 | R\$ 0,00 |
| JOSE ZILDO DE AZEVEDO LIMA - ME | | R\$ 0,00 | R\$ 0,00 |
| GIOVANI BATISTA DE MORAIS FILHO | | R\$ 0,00 | R\$ 0,00 |
| JOSE ROBERTO DA SILVA JUNIOR | | R\$ 0,00 | R\$ 0,00 |
| EDINALDO FRANCISCO BORGES | | R\$ 0,00 | R\$ 0,00 |
| RIACHO VERDE EMPREENDIMENTOS IMOBILIARIO | | R\$ 0,00 | R\$ 0,00 |
| JOSELITO JOSE DA SILVA | | R\$ 0,00 | R\$ 0,00 |
| CTR-PE CENTRAL DE TRATAMENTO DE RESIDUOS | | R\$ 0,00 | R\$ 0,00 |
| FRANKLIN ELECTRIC IND DE MOTOBOMBAS S/A | | R\$ 0,00 | R\$ 0,00 |
| BRASFORT ENGENHARIA LTDA - ME | | R\$ 0,00 | R\$ 0,00 |
| CONSTRUTORA JOLE LTDA | | R\$ 0,00 | R\$ 0,00 |
| HSA EMPREENDIMENTO IMOBILIARIO LTDA. | | R\$ 0,00 | R\$ 0,00 |
| EXTREME COMERCIO E SERVICIO ENGENHARIA EI | | R\$ 0,00 | R\$ 0,00 |
| RICARDO CARLOS DA SILVA | | R\$ 0,00 | R\$ 0,00 |
| JAELSON BARRETO DA SILVA | | R\$ 0,00 | R\$ 0,00 |
| JOSE SOARES DE ALBUQUERQUE FILHO | | R\$ 0,00 | R\$ 0,00 |
| JOSE EDUARDO BATISTA | | R\$ 0,00 | R\$ 0,00 |
| JOAO GABRIEL DA SILVA | | R\$ 0,00 | R\$ 0,00 |
| EDNALDO BELMIRO DO NASCIMENTO | | R\$ 0,00 | R\$ 0,00 |
| INCORPORADORA SAO MIGUEL LTDA | | R\$ 0,00 | R\$ 0,00 |
| JARDINS DE SAO JOSE SPE LTDA | | R\$ 0,00 | R\$ 0,00 |
| MAB EMPREENDIMENTOS IMOBILIARIOS LTDA. | | R\$ 0,00 | R\$ 0,00 |
| SET CONSTRUCOES SPE LTDA | | R\$ 0,00 | R\$ 0,00 |
| NOVA VISTA EMPREENDIMENTOS IMOBILIARIOS | | R\$ 0,00 | R\$ 0,00 |
| CONSTRUTORA CASSI LTDA. | | R\$ 0,00 | R\$ 0,00 |
| IMOBILIARIA ROCHA LTDA | | R\$ 0,00 | R\$ 0,00 |

Este documento é parte integrante de escrituração cuja autenticação se comprova pelo recibo de número 74.5F.93.0E.64.16.D2.E7.9E.BC.F2.65.B8.E1.3C.1F.F1.BA.24.46-3, nos termos do Decreto nº 8.683/2016.

Este relatório foi gerado pelo Sistema Público de Escrituração Digital – Sped

BALANÇO PATRIMONIAL

Entidade: JUNCAO COMERCIO E SERVICOS LTDA EPP
 Período da Escrituração: 01/01/2022 a 31/12/2022 CNPJ: 05.625.268/0001-32
 Número de Ordem do Livro: 8
 Período Selecionado: 01 de Janeiro de 2022 a 31 de Dezembro de 2022

1090
S

| Descrição | Nota | Saldo Inicial | Saldo Final |
|--|------|---------------|-------------|
| COLPAT 3 EMPREENDIMENTOS IMOBILIARIOS LT | | R\$ 0,00 | R\$ 0,00 |
| CLIENTES DIVERSOS | | R\$ 0,00 | R\$ 0,00 |
| IMOBILIARIA E CONSTRUTORA TARCISIO AZEVE | | R\$ 0,00 | R\$ 0,00 |
| JOAO GUEDES DE ARRUDA | | R\$ 0,00 | R\$ 0,00 |
| DESTILARIA SIBERIA LTDA. | | R\$ 0,00 | R\$ 0,00 |
| CONKLEFA IMOBILIARIA MULTIMOVEIS LTDA | | R\$ 0,00 | R\$ 0,00 |
| LOTEAMENTO MARIA ABDIAS LTDA - ME | | R\$ 0,00 | R\$ 0,00 |
| ROBSON ALVES DA SILVA | | R\$ 0,00 | R\$ 0,00 |
| CLADENIR CRISTOVAO DOS SANTOS | | R\$ 0,00 | R\$ 0,00 |
| F. L EMPREENDIMENTOS IMOBILIARIOS SPE - | | R\$ 0,00 | R\$ 0,00 |
| J E G DA SILVA CONSTRUCAO DE EDIFICIOS - | | R\$ 0,00 | R\$ 0,00 |
| ABF ENGENHARIA SERVICOS E COMERCIO LTDA | | R\$ 0,00 | R\$ 0,00 |
| LUCIEMILIA DOS SANTOS LIRA | | R\$ 0,00 | R\$ 0,00 |
| PONTUAL SAO MAMEDE | | R\$ 0,00 | R\$ 0,00 |
| BETA TERCEIRIZAÇÃO E MAO DE OBRA | | R\$ 0,00 | R\$ 0,00 |
| CMT ENGENHARIA | | R\$ 0,00 | R\$ 0,00 |
| NOVA ARARIPINA SPE | | R\$ 0,00 | R\$ 0,00 |
| ADELMO BERNARDO DE AZEVEDO | | R\$ 0,00 | R\$ 0,00 |
| AGROVIA DO NORDESTE SA | | R\$ 0,00 | R\$ 0,00 |
| CLAUDIO FELIX DE LIMA | | R\$ 0,00 | R\$ 0,00 |
| JULIO SERGIO MAIA | | R\$ 0,00 | R\$ 0,00 |
| AMPLUSTE CONSTRUÇÕES | | R\$ 0,00 | R\$ 0,00 |
| BOM NEGOCIO SPE | | R\$ 0,00 | R\$ 0,00 |
| FLORESTA DOS LEOES EMPREENDIMENTOS | | R\$ 0,00 | R\$ 0,00 |
| ARQUITEC | | R\$ 0,00 | R\$ 0,00 |
| JOSE WANDERLEY DA SILVA | | R\$ 0,00 | R\$ 0,00 |
| MARIA ROSILDA FERNANDES ME | | R\$ 0,00 | R\$ 0,00 |
| LOG CONSTRUTORA LTDA | | R\$ 0,00 | R\$ 0,00 |
| IMPERATRIZ POCOS E IRRIGACOES LTDA ME | | R\$ 0,00 | R\$ 0,00 |
| C W C DISTRIBUIDORA LTDA | | R\$ 0,00 | R\$ 0,00 |

Este documento é parte integrante de escrituração cuja autenticação se comprova pelo recibo de número 74.5F.93.0E.64.16.D2.E7.9E.BC.F2.65.B8.E1.3C.1F.F1.BA.24.46-3, nos termos do Decreto nº 8.683/2016.

Este relatório foi gerado pelo Sistema Público de Escrituração Digital – Sped

Versão 10.1.8 do Visualizador

Página 11 de 27

BALANÇO PATRIMONIAL

Entidade: JUNCAO COMERCIO E SERVICOS LTDA EPP

Período da Escrituração: 01/01/2022 a 31/12/2022

CNPJ: 05.625.268/0001-32

Número de Ordem do Livro: 8

Período Selecionado: 01 de Janeiro de 2022 a 31 de Dezembro de 2022

1091

| Descrição | Nota | Saldo Inicial | Saldo Final |
|--|------|---------------|-------------|
| ONIBUS COLETIVOS E TRANSPORTES LTDA | | R\$ 0,00 | R\$ 0,00 |
| VILA BELA URBANISMO LTDA | | R\$ 0,00 | R\$ 0,00 |
| CONDOMINIO NOSSA SENHORA RAINHA DA PAZ | | R\$ 0,00 | R\$ 0,00 |
| NORTE EMPREENDIMENTOS IMOBILIARIOS LTDA | | R\$ 0,00 | R\$ 0,00 |
| J.FLORENCIO AVICULTURA LTDA | | R\$ 0,00 | R\$ 0,00 |
| EMERSON LUIZ DOS SANTOS | | R\$ 0,00 | R\$ 0,00 |
| LUCIANO ANDRE DE AGUIAR PEDROSA | | R\$ 0,00 | R\$ 0,00 |
| BEZERRA VILANOVA ENGENHARIA | | R\$ 0,00 | R\$ 0,00 |
| FERNANDO ANTONIO DA SILVA | | R\$ 0,00 | R\$ 0,00 |
| GURGURI INCORPORADORA | | R\$ 0,00 | R\$ 0,00 |
| UCHOA CONSTRUÇÕES LTDA | | R\$ 0,00 | R\$ 0,00 |
| CORRETA EMPREENDIMENTOS | | R\$ 0,00 | R\$ 0,00 |
| EMPREENDIMENTOS IMOBILIARIOS DAMHA | | R\$ 0,00 | R\$ 0,00 |
| EDVALDO DE ARAUJO BORBA | | R\$ 0,00 | R\$ 0,00 |
| AGRESTE MINERADORA LTDA | | R\$ 0,00 | R\$ 0,00 |
| ECOMAX JACUMA EMPREENDIMENTOS | | R\$ 0,00 | R\$ 0,00 |
| TAMBAU INDUSTRIA ALIMENTICIA | | R\$ 0,00 | R\$ 0,00 |
| ANGELO ANTONIO DE LIMA SANTANA | | R\$ 0,00 | R\$ 0,00 |
| WB FERRAMENTAS | | R\$ 0,00 | R\$ 0,00 |
| E.M DE MOURA COMERCIAL | | R\$ 0,00 | R\$ 0,00 |
| TM EMPREENDIMENTOS DE CONSTRUCAO CIVIL - | | R\$ 0,00 | R\$ 0,00 |
| GALDINO JOSE DO VALE | | R\$ 0,00 | R\$ 0,00 |
| GISELDA MARIA DA SILVA FERREIRA | | R\$ 0,00 | R\$ 0,00 |
| CONDOMINIO RESIDENCIAL LAGOA DE PEDRA SP | | R\$ 0,00 | R\$ 0,00 |
| PEDRO FELIPE LAPENDA DE AMORIM | | R\$ 0,00 | R\$ 0,00 |
| ESPERANCA NORDESTE LTDA | | R\$ 0,00 | R\$ 0,00 |
| TERRA FIRME EMPREENDIMENTOS LTDA | | R\$ 0,00 | R\$ 0,00 |
| POSTO MARACAYPE LTDA | | R\$ 0,00 | R\$ 0,00 |
| VIABAHIA CONCESSIONARIA DE RODOVIAS S.A | | R\$ 0,00 | R\$ 0,00 |
| DIAS EMPREENDIMENTOS | | R\$ 0,00 | R\$ 0,00 |

Este documento é parte integrante de escrituração cuja autenticação se comprova pelo recibo de número 74.5F.93.0E.64.16.D2.E7.9E.BC.F2.65.B8.E1.3C.1F.F1.BA.24.46-3, nos termos do Decreto nº 8.683/2016.

Este relatório foi gerado pelo Sistema Público de Escrituração Digital – Sped

Versão 10.1.8 do Visualizador

Página 12 de 27

BALANÇO PATRIMONIAL

Entidade: JUNCAO COMERCIO E SERVICOS LTDA EPP
 Período da Escrituração: 01/01/2022 a 31/12/2022 CNPJ: 05.625.268/0001-32
 Número de Ordem do Livro: 8
 Período Selecionado: 01 de Janeiro de 2022 a 31 de Dezembro de 2022

1002

| Descrição | Nota | Saldo Inicial | Saldo Final |
|---|------|---------------|-------------|
| IMOBILIARIOS LTDA M | | | |
| DEIVISON RODRIGUES DE MELO | | R\$ 0,00 | R\$ 0,00 |
| VALDOMIRO MARTINS DA NOBREGA | | R\$ 0,00 | R\$ 0,00 |
| MARTINHO MARTINS DA NOBREGA | | R\$ 0,00 | R\$ 0,00 |
| JOSE FRANCISCO DE FREITAS SEGUNDO | | R\$ 0,00 | R\$ 0,00 |
| CONSTRUTORA DMPAR EIRELI EPP | | R\$ 0,00 | R\$ 0,00 |
| DANILO MAIONI DE ASSIS | | R\$ 0,00 | R\$ 0,00 |
| BLOCKADE INDUSTRIA E COMERCIO LTDA | | R\$ 0,00 | R\$ 0,00 |
| SERVICO AUTONOMO DE AGUA E ESGOTO DE PAO | | R\$ 0,00 | R\$ 0,00 |
| NOVA CANHOTINHO LTDA SPE | | R\$ 0,00 | R\$ 0,00 |
| DANTAS E BRASIL EMPREENDIMENTOS IMOBILIA | | R\$ 0,00 | R\$ 0,00 |
| SERVICO AUTONOMO DE AGUA E ESGOTO DE AGU | | R\$ 0,00 | R\$ 0,00 |
| FRANCISCO EDUARDO DE LIMA ANDRADE | | R\$ 0,00 | R\$ 0,00 |
| GENILSON CICERO FARIAS | | R\$ 0,00 | R\$ 0,00 |
| H M INSTALACOES LTDA ME | | R\$ 0,00 | R\$ 0,00 |
| ANDRE MOURA SANTANA | | R\$ 0,00 | R\$ 0,00 |
| AGUAS DO AGRESTE LTDA - ME | | R\$ 0,00 | R\$ 0,00 |
| UNINVEST CONSTRUCOES E INCORPORACOES LTD | | R\$ 0,00 | R\$ 0,00 |
| ARQUITEC - ARQUITETURA, ENGENHARIA E CON | | R\$ 0,00 | R\$ 0,00 |
| TORQUE LIGTH CARUARU EMPREENDIMENTO IMOB | | R\$ 0,00 | R\$ 0,00 |
| CONSORCIO METROPOLITANO | | R\$ 0,00 | R\$ 0,00 |
| ENGEMAIA E CIA LTDA | | R\$ 0,00 | R\$ 0,00 |
| LOURIVAL ANTONIO SIMOES NETO | | R\$ 0,00 | R\$ 0,00 |
| RONALDO REGO DE ASSIS | | R\$ 0,00 | R\$ 0,00 |
| PROJETE EMPREENDIMENTOS LTDA ME | | R\$ 0,00 | R\$ 0,00 |
| VIPE VALE DO IPOJUCA EMPREENDIMENTOS LTD | | R\$ 0,00 | R\$ 0,00 |
| F.I EMPREENDIMENTOS IMOBILIARIOS SPE - L | | R\$ 0,00 | R\$ 0,00 |
| J M A CONSTRUCOES E INCORPORACOES LTDA | | R\$ 0,00 | R\$ 0,00 |

Este documento é parte integrante de escrituração cuja autenticação se comprova pelo recibo de número 74.5F.93.0E.64.16.D2.E7.9E.BC.F2.65.B8.E1.3C.1F.F1.BA.24.46-3, nos termos do Decreto nº 8.683/2016.

Este relatório foi gerado pelo Sistema Público de Escrituração Digital – Sped

BALANÇO PATRIMONIAL

Entidade: JUNCAO COMERCIO E SERVICOS LTDA EPP
 Período da Escrituração: 01/01/2022 a 31/12/2022 CNPJ: 05.625.268/0001-32
 Número de Ordem do Livro: 8
 Período Selecionado: 01 de Janeiro de 2022 a 31 de Dezembro de 2022

26018

| Descrição | Nota | Saldo Inicial | Saldo Final |
|---|------|---------------|-------------|
| MADEREIRA MASSARANDUBA LTDA - EPP | | R\$ 0,00 | R\$ 0,00 |
| MUNICIPIO DE SANTANA DO MUNDAU | | R\$ 0,00 | R\$ 0,00 |
| PEDRO XAVIER DA SILVA NETO 05877054422 | | R\$ 0,00 | R\$ 0,00 |
| IRENILDO NUNES DA SILVA | | R\$ 0,00 | R\$ 0,00 |
| VL TECNOLOGICA LTDA ME | | R\$ 0,00 | R\$ 0,00 |
| GILMAR RAMOS MORTONI | | R\$ 0,00 | R\$ 0,00 |
| FAZENDA VALE DO IPOJUCA LTDA | | R\$ 0,00 | R\$ 0,00 |
| SAMUEL LUIZ DA SILVA | | R\$ 0,00 | R\$ 0,00 |
| ALYSSON DIEGO GUEDES DA SILVA | | R\$ 0,00 | R\$ 0,00 |
| REGINALDO JOSE DA COSTA | | R\$ 0,00 | R\$ 0,00 |
| CONENGE ENGENHARIA LTDA | | R\$ 0,00 | R\$ 0,00 |
| RDE - REI DAVID EMPREENDIMENTOS SPE LTDA | | R\$ 0,00 | R\$ 0,00 |
| DIEGO LUIZ SANTOS DE LIMA | | R\$ 0,00 | R\$ 0,00 |
| MARCIO JOSE RIBEIRO RIBAS | | R\$ 0,00 | R\$ 0,00 |
| EZER CARLOS DE ALBUQUERQUE | | R\$ 0,00 | R\$ 0,00 |
| ZACOSIL - ZABELE CONSTRUCAO CIVIL LTDA | | R\$ 0,00 | R\$ 0,00 |
| IVANILDO SALES DOS SANTOS | | R\$ 0,00 | R\$ 0,00 |
| DOURADO CONSTRUCOES E INCORPORACOES LTDA | | R\$ 0,00 | R\$ 0,00 |
| ABA EMPREENDIMENTOS IMOBILIARIOS LTDA | | R\$ 0,00 | R\$ 0,00 |
| P&M ENGENHARIA E SERVICOS LTDA | | R\$ 0,00 | R\$ 0,00 |
| CAIPIRA CONSTRUCOES | | R\$ 0,00 | R\$ 0,00 |
| FORTE CONSTRUCAO E INCORPORACAO LTDA | | R\$ 0,00 | R\$ 0,00 |
| M C M EMPREENDIMENTOS LTDA - ME | | R\$ 0,00 | R\$ 0,00 |
| DOUGLAS JOSE DE SANTANA | | R\$ 0,00 | R\$ 0,00 |
| MC CONSTRUCOES LTDA | | R\$ 0,00 | R\$ 0,00 |
| JUAREZ SARAIVA DE MENEZES | | R\$ 0,00 | R\$ 0,00 |
| IMOBILIARIA E CONSTRUTORA CATATAU LTDA E | | R\$ 0,00 | R\$ 0,00 |
| NOTARO ALIMENTOS LTDA | | R\$ 0,00 | R\$ 0,00 |
| B E G ENGENHARIA LTDA - EPP | | R\$ 0,00 | R\$ 0,00 |
| IMOBILIARIA EUDORADO LTDA - EPP | | R\$ 0,00 | R\$ 0,00 |

Este documento é parte integrante de escrituração cuja autenticação se comprova pelo recibo de número 74.5F.93.0E.64.16.D2.E7.9E.BC.F2.65.B8.E1.3C.1F.F1.BA.24.46-3, nos termos do Decreto nº 8.683/2016.

Este relatório foi gerado pelo Sistema Público de Escrituração Digital – Sped

BALANÇO PATRIMONIAL

Entidade: JUNCAO COMERCIO E SERVICOS LTDA EPP

Período da Escrituração: 01/01/2022 a 31/12/2022

CNPJ: 05.625.268/0001-32

Número de Ordem do Livro: 8

Período Selecionado: 01 de Janeiro de 2022 a 31 de Dezembro de 2022

| Descrição | Nota | Saldo Inicial | Saldo Final |
|--|------|---------------|-------------|
| VISTA GOIANA EMPREENDIMENTOS IMOBILIARIO | | R\$ 0,00 | R\$ 0,00 |
| LOTEAMENTO SANTO ANTONIO CARUARU SPE LTD | | R\$ 0,00 | R\$ 0,00 |
| MACHADO & CIA AZEVEDO INCORPORADORA LTDA | | R\$ 0,00 | R\$ 0,00 |
| MAJIC COMERCIO DE MAQUINAS LTDA - ME | | R\$ 0,00 | R\$ 0,00 |
| SEGMENTO CONSULORIA E PROJETOS EIRELI - | | R\$ 0,00 | R\$ 0,00 |
| PARQUE ESTADUAL DOIS IRMAOS | | R\$ 0,00 | R\$ 0,00 |
| B B CARNEIROS EMPREENDIMENTOS TURISTICOS | | R\$ 0,00 | R\$ 0,00 |
| CARLOS ALBERTO DA GAMA SERPA JUNIOR | | R\$ 0,00 | R\$ 0,00 |
| CARLOS ALEXANDRE DA SILVA | | R\$ 0,00 | R\$ 0,00 |
| CP CONSTRUCAO E INCORPORACAO LTDA | | R\$ 0,00 | R\$ 0,00 |
| WILSON DIAS VARELA JUNIOR | | R\$ 0,00 | R\$ 0,00 |
| ALMADINI EMPREENDIMENTOS IMOBILIARIOS LT | | R\$ 0,00 | R\$ 0,00 |
| GAMELEIRA EMPREENDIMENTOS IMOBILIARIOS L | | R\$ 0,00 | R\$ 0,00 |
| MARCOS DIOGENES ARAUJO DA SILVEIRA | | R\$ 0,00 | R\$ 0,00 |
| AMAURI JOSE PEREIRA COSTA | | R\$ 0,00 | R\$ 0,00 |
| MARCOS LUIZ MARIANO DE LIMA | | R\$ 0,00 | R\$ 0,00 |
| LOTEAMENTO SANTO ANTONIO AGRESTINA LTDA | | R\$ 0,00 | R\$ 0,00 |
| MARCOS B VALENCA | | R\$ 0,00 | R\$ 0,00 |
| MS EMPREENDIMENTOS LTDA | | R\$ 0,00 | R\$ 0,00 |
| CIAN - CONSTRUCAO, IMOBILIARIA E AGROPEC | | R\$ 0,00 | R\$ 0,00 |
| RENATO FERREIRA DA SILVA | | R\$ 0,00 | R\$ 0,00 |
| CLOVIS DE BARROS LIMA CONSTRUCOES E INCO | | R\$ 0,00 | R\$ 0,00 |
| SEVERINO BATISTA DA SILVA | | R\$ 0,00 | R\$ 0,00 |
| AGRESTE NEGOCIOS IMOBILIARIOS LTDA ME | | R\$ 0,00 | R\$ 0,00 |
| EUDES MACHADO DOS SANTOS | | R\$ 0,00 | R\$ 0,00 |
| PREFEITURA DA CIDADE UNIVERSIDADE DA UFP | | R\$ 0,00 | R\$ 0,00 |
| SERVICO AUTONOMO MUNICIPAL DE AGUA E ESG | | R\$ 0,00 | R\$ 0,00 |

Este documento é parte integrante de escrituração cuja autenticação se comprova pelo recibo de número 74.5F.93.0E.64.16.D2.E7.9E.BC.F2.65.B8.E1.3C.1F.F1.BA.24.46-3, nos termos do Decreto nº 8.683/2016.

Este relatório foi gerado pelo Sistema Público de Escrituração Digital – Sped

Versão 10.1.8 do Visualizador

Página 15 de 27

BALANÇO PATRIMONIAL

Entidade: JUNCAO COMERCIO E SERVICOS LTDA EPP

Período da Escrituração: 01/01/2022 a 31/12/2022

CNPJ: 05.625.268/0001-32

Número de Ordem do Livro: 8

Período Selecionado: 01 de Janeiro de 2022 a 31 de Dezembro de 2022

1095
D

| Descrição | Nota | Saldo Inicial | Saldo Final |
|---|------|---------------|----------------|
| JHONE MARQUES DA SILVA | | R\$ 0,00 | R\$ 0,00 |
| CONSTRUTORA LEMOS LTDA | | R\$ 0,00 | R\$ 0,00 |
| SUPERMERCADO NATIANAS LTDA | | R\$ 0,00 | R\$ 0,00 |
| CLAUDIO DOS SANTOS SILVA | | R\$ 0,00 | R\$ 0,00 |
| PREFEITURA MUNICIPAL DE MURICI | | R\$ 0,00 | R\$ 0,00 |
| LUCAS SARMENTO GADELHA DE BARROS | | R\$ 0,00 | R\$ 0,00 |
| SAMUEL DA SILVA ROCHA-03794280407 | | R\$ 0,00 | R\$ 0,00 |
| ERIVALDO OLIVEIRA | | R\$ 0,00 | R\$ 0,00 |
| JLM EMPREENDIMENTOS IMOBILIARIOS LTDA | | R\$ 0,00 | R\$ 0,00 |
| MATUSA URBANIZADORA EMPREENDIMENTOS IMOB | | R\$ 0,00 | R\$ 0,00 |
| EMCOSA - EMPRESA DE CONSTRUÇÃO E SANEAMENTO | | R\$ 0,00 | R\$ 0,00 |
| TEC HIDRO | | R\$ 0,00 | R\$ 0,00 |
| ALFA EMPREENDIMENTOS | | R\$ 0,00 | R\$ 0,00 |
| DANTAS E DANTAS EMPREENDIMENTOS | | R\$ 0,00 | R\$ 0,00 |
| FERREIRA DE BARROS IMOBILIARIA LTDA - ME | | R\$ 0,00 | R\$ 0,00 |
| FERREIRA E MAIA ENGENHARIA E CONSULTORIA | | R\$ 0,00 | R\$ 0,00 |
| GTECC AMBIENTAL LTDA | | R\$ 0,00 | R\$ 0,00 |
| J DE ALMEIDA CORDEIRO CONSTRUTORA - EIRE | | R\$ 0,00 | R\$ 0,00 |
| BATISTA & SANTANA EMPREENDIMENTOS IMOBIL | | R\$ 0,00 | R\$ 0,00 |
| DANTAS E SAMPAIO EMPREENDIMENTOS IMOBILI | | R\$ 0,00 | R\$ 0,00 |
| RAQUEL VITORIANO DE AQUINO LIMA | | R\$ 0,00 | R\$ 0,00 |
| ROBERTO GOMES CORREIA | | R\$ 0,00 | R\$ 0,00 |
| JOAO BOSCO DE ARAUJO | | R\$ 0,00 | R\$ 0,00 |
| ALTO DA BARRA DE SAO MIGUEL EMPREENDIMEN | | R\$ 0,00 | R\$ 0,00 |
| WASHINGTON LOCIO DOS ANJOS | | R\$ 0,00 | R\$ 0,00 |
| LOTEAMENTO SANTO ANTONIO VERTENTES SPE L | | R\$ 0,00 | R\$ 0,00 |
| M. M. G. COMERCIO E SERVICOS LTDA | | R\$ 0,00 | R\$ 141.386,00 |
| CARLOS JOSE ALBUQUERQUE SILVA | | R\$ 0,00 | R\$ 0,00 |
| CONCIL CONSTRUTORA CIVIL LTDA - | | R\$ 0,00 | R\$ 0,00 |

Este documento é parte integrante de escrituração cuja autenticação se comprova pelo recibo de número 74.5F.93.0E.64.16.D2.E7.9E.BC.F2.65.B8.E1.3C.1F.F1.BA.24.46-3, nos termos do Decreto nº 8.683/2016.

Este relatório foi gerado pelo Sistema Público de Escrituração Digital – Sped

BALANÇO PATRIMONIAL

Entidade: JUNCAO COMERCIO E SERVICOS LTDA EPP
 Período da Escrituração: 01/01/2022 a 31/12/2022 CNPJ: 05.625.268/0001-32
 Número de Ordem do Livro: 8
 Período Selecionado: 01 de Janeiro de 2022 a 31 de Dezembro de 2022

1096
8

| Descrição | Nota | Saldo Inicial | Saldo Final |
|--|------|---------------|-------------|
| ME | | | |
| APTUS ENGENHARIA LTDA EPP | | R\$ 0,00 | R\$ 0,00 |
| R2 INCORPORADORA LTDA | | R\$ 0,00 | R\$ 0,00 |
| AUTO POSTO CARRETEIRO LTDA | | R\$ 0,00 | R\$ 0,00 |
| PRIMAVERA | | R\$ 0,00 | R\$ 0,00 |
| FORTE | | R\$ 0,00 | R\$ 0,00 |
| SANTANA SERVICOS, CONSTRUÇOES E PROJETOS | | R\$ 0,00 | R\$ 0,00 |
| NOVO CENTRO EMPREENDIMENTOS SPE LTDA | | R\$ 0,00 | R\$ 0,00 |
| LIMA E BARROS CONSTRUTORA E IMOBILIARIA | | R\$ 0,00 | R\$ 0,00 |
| FALCAO ENGENHARIA LTDA - EPP | | R\$ 0,00 | R\$ 0,00 |
| ROAMA CONSTRUTORA LTDA | | R\$ 0,00 | R\$ 0,00 |
| LUIS HENRIQUE BELO DA SILVA | | R\$ 0,00 | R\$ 0,00 |
| HENRIQUE BARROS COREIA DE AMORIM | | R\$ 0,00 | R\$ 0,00 |
| MCE SERVICOS E OBRAS LTDA | | R\$ 0,00 | R\$ 0,00 |
| UBL INCORPORACOES LTDA | | R\$ 0,00 | R\$ 0,00 |
| SERRA VERDE NOVA CARUARU EMPREENDIMENTOS | | R\$ 0,00 | R\$ 0,00 |
| GUILHERME FIGUEIRA VILLOCQ VIANNA | | R\$ 0,00 | R\$ 0,00 |
| M. A. G. FERREIRA - ME | | R\$ 0,00 | R\$ 0,00 |
| BUILDING SERVICOS DE ENGENHARIA LTDA | | R\$ 0,00 | R\$ 0,00 |
| MM LOTUS EMPREENDIMENTOS IMOBILIARIOS E | | R\$ 0,00 | R\$ 0,00 |
| GUTEMBERGUE JOSE DA SILVA | | R\$ 0,00 | R\$ 0,00 |
| JOSE LUIZ SOBRAL EIRELI -ME | | R\$ 0,00 | R\$ 0,00 |
| MEDEIROS INCORPO. E EMPREEND. IMOBILIARI | | R\$ 0,00 | R\$ 0,00 |
| RICARDO BATISTA FARIAS ONOFRE | | R\$ 0,00 | R\$ 0,00 |
| ALSCO TOALHEIRO BRASIL | | R\$ 0,00 | R\$ 0,00 |
| CAJA EMPREENDIMENTOS IMOBILIARIOS LTDA | | R\$ 0,00 | R\$ 0,00 |
| LUIZ AZEVEDO DO NASCIMENTO | | R\$ 0,00 | R\$ 0,00 |
| C 3 CONSTRUTORA ADMINISTRADORA DE IMOVEI | | R\$ 0,00 | R\$ 0,00 |
| UBIRAJARA LAURENTINO DA COSTA | | R\$ 0,00 | R\$ 0,00 |

Este documento é parte integrante de escrituração cuja autenticação se comprova pelo recibo de número 74.5F.93.0E.64.16.D2.E7.9E.BC.F2.65.B8.E1.3C.1F.F1.BA.24.46-3, nos termos do Decreto nº 8.683/2016.

Este relatório foi gerado pelo Sistema Público de Escrituração Digital – Sped

Versão 10.1.8 do Visualizador

Página 17 de 27

BALANÇO PATRIMONIAL

Entidade: JUNCAO COMERCIO E SERVICOS LTDA EPP
 Período da Escrituração: 01/01/2022 a 31/12/2022 CNPJ: 05.625.268/0001-32
 Número de Ordem do Livro: 8
 Período Selecionado: 01 de Janeiro de 2022 a 31 de Dezembro de 2022

1097
9

| Descrição | Nota | Saldo Inicial | Saldo Final |
|---|------|---------------|-------------|
| LIRA GOMES INCORP. E CONST. LTDA | | R\$ 0,00 | R\$ 0,00 |
| SERTANVILLE INCORPORACOES SPE LTDA | | R\$ 0,00 | R\$ 0,00 |
| MARCANTE ENGENHARIA E CONSULTORIA LTDA M | | R\$ 0,00 | R\$ 0,00 |
| VITORIA OTONIELA GONCALVES DE MELO | | R\$ 0,00 | R\$ 0,00 |
| JOSE ERNALDO CARNEIRO DA SILVA | | R\$ 0,00 | R\$ 0,00 |
| NATANAEL BARBOSA RODRIGUES | | R\$ 0,00 | R\$ 0,00 |
| JOAQUIM P. A. NETO | | R\$ 0,00 | R\$ 0,00 |
| CAVILLE SPE LTDA | | R\$ 0,00 | R\$ 0,00 |
| ADISON FRANCISCO DO CARMO | | R\$ 0,00 | R\$ 0,00 |
| DENIS VINICIUS MACIEL SOARES | | R\$ 0,00 | R\$ 0,00 |
| SAO MIGUEL EMPREENDIMENTOS IMOBILIARIOS | | R\$ 0,00 | R\$ 0,00 |
| GARANHUNS PRIME EMPREENDIMENTOS IMOBILIA | | R\$ 0,00 | R\$ 0,00 |
| HUGO RUFINO DE SANTANA FILHO | | R\$ 0,00 | R\$ 0,00 |
| NEILSON COSTA DA SILVA | | R\$ 0,00 | R\$ 0,00 |
| NORPLAN - LOTEAMENTO NOVA CARPINA SPE LT | | R\$ 0,00 | R\$ 0,00 |
| RESIDENCIAL IPOJUCA EMPREENDIMENTOS IMOB | | R\$ 0,00 | R\$ 0,00 |
| JONATAHAS DE SOUZA | | R\$ 0,00 | R\$ 0,00 |
| AJMC EMPREENDIMENTOS LTDA | | R\$ 0,00 | R\$ 0,00 |
| DORGIVAL PAES DO NASCIMENTO | | R\$ 0,00 | R\$ 0,00 |
| BL INCORPORADORA LTDA | | R\$ 0,00 | R\$ 0,00 |
| MULT TECNICA ENGENHARIA LTDA | | R\$ 0,00 | R\$ 0,00 |
| SENTRA SERVICOS E EMPREENDIMENTOS LTDA | | R\$ 0,00 | R\$ 0,00 |
| J3 INCORPORACAO, ENGENHARIA E CONSTRUCAO | | R\$ 0,00 | R\$ 0,00 |
| ASSOCIACAO MORAD E PROPRIET LOTES DO LOT | | R\$ 0,00 | R\$ 0,00 |
| OTTO ATAIDE NOTARO & CIA LTDA | | R\$ 0,00 | R\$ 0,00 |
| ALMEIDA ALVES CONSTRUCOES E SERVICOS LTD | | R\$ 0,00 | R\$ 0,00 |
| NOVA PAUDALHO EMPREENDIMENTOS IMOBILIARI | | R\$ 0,00 | R\$ 0,00 |
| DANTAS E ALVES EMPREENDIMENTOS IMOBILIAR | | R\$ 0,00 | R\$ 0,00 |

Este documento é parte integrante de escrituração cuja autenticação se comprova pelo recibo de número 74.5F.93.0E.64.16.D2.E7.9E.BC.F2.65.B8.E1.3C.1F.F1.BA.24.46-3, nos termos do Decreto nº 8.683/2016.

Este relatório foi gerado pelo Sistema Público de Escrituração Digital – Sped

BALANÇO PATRIMONIAL

Entidade: JUNCAO COMERCIO E SERVICOS LTDA EPP
 Período da Escrituração: 01/01/2022 a 31/12/2022 CNPJ: 05.625.268/0001-32
 Número de Ordem do Livro: 8
 Período Selecionado: 01 de Janeiro de 2022 a 31 de Dezembro de 2022

1098

| Descrição | Nota | Saldo Inicial | Saldo Final |
|--|------|---------------|-------------|
| MARIA JOSE SEABRA MARTINS DA SILVA | | R\$ 0,00 | R\$ 0,00 |
| EXCEL IMOBILIARIA E PARTIPACOES EIRELI | | R\$ 0,00 | R\$ 0,00 |
| TERRAPLAN EMPREENDIMENTOS IMOBILIARIOS L | | R\$ 0,00 | R\$ 0,00 |
| CONSORCIO SANEAMENTO BEBERIBE | | R\$ 0,00 | R\$ 0,00 |
| SAO MIGUEL EMPREENDIMENTOS IMOBILIARIOS | | R\$ 0,00 | R\$ 0,00 |
| MRM CONSTRUTURA | | R\$ 0,00 | R\$ 0,00 |
| JOSEMBERG VIEIRA DA SILVA | | R\$ 0,00 | R\$ 0,00 |
| JOSE MARIANO DOS SANTOS FILHO | | R\$ 0,00 | R\$ 0,00 |
| WYUJI OBRAS E SERVICOS EIRELI | | R\$ 0,00 | R\$ 0,00 |
| AUTOBELO CORRETORA DE SEGUROS E LOCADORA | | R\$ 0,00 | R\$ 0,00 |
| NOVA SANTANA EMPREENDIMENTOS SPE LTDA | | R\$ 0,00 | R\$ 0,00 |
| SURUBIM EMPREENDIMENTOS IMOBILIARIOS LTD | | R\$ 0,00 | R\$ 0,00 |
| AILTON CAVALCANTE DA SILVA | | R\$ 0,00 | R\$ 0,00 |
| NOVO PANORAMA EMPREENDIMENTOS IMOBILIARI | | R\$ 0,00 | R\$ 0,00 |
| MEJ - ENGENHARIA PROJETOS E CONSTRUCOES | | R\$ 0,00 | R\$ 0,00 |
| VIGGA CONSTRUTORA LTDA | | R\$ 0,00 | R\$ 0,00 |
| WINDSON GOMES DOS SANTOS SILVA | | R\$ 0,00 | R\$ 0,00 |
| HELIO VALENCA DOS SANTOS FILHO | | R\$ 0,00 | R\$ 0,00 |
| AJJ INCORPORADORA EMPREENDIMENTOS IMOBIL | | R\$ 0,00 | R\$ 0,00 |
| NOVA OLINDA SPE S/A | | R\$ 0,00 | R\$ 0,00 |
| JULIO MARIO REGO | | R\$ 0,00 | R\$ 0,00 |
| BEZERRA LEITE EMPREENDIMENTOS LTDA | | R\$ 0,00 | R\$ 0,00 |
| CARVALHO E VASCONCELOS LTDA | | R\$ 0,00 | R\$ 0,00 |
| CAJAZEIRAS EMPREENDIMENTOS, CONSTRUCOES | | R\$ 0,00 | R\$ 0,00 |
| VECTOR SISTEMAS DE AUTOMACAO LTDA | | R\$ 0,00 | R\$ 0,00 |
| SERVICO AUTONOMO DE AGUA E ESGOTO - PALM | | R\$ 0,00 | R\$ 0,00 |
| CUSTOVILLE LOTEAMENTO SPE LTDA | | R\$ 0,00 | R\$ 0,00 |
| LEONILDO ANTONIO L DA SILVA | | R\$ 0,00 | R\$ 0,00 |

Este documento é parte integrante de escrituração cuja autenticação se comprova pelo recibo de número 74.5F.93.0E.64.16.D2.E7.9E.BC.F2.65.B8.E1.3C.1F.F1.BA.24.46-3, nos termos do Decreto nº 8.683/2016.

Este relatório foi gerado pelo Sistema Público de Escrituração Digital – Sped

Versão 10.1.8 do Visualizador

Página 19 de 27

BALANÇO PATRIMONIAL

Entidade: JUNCAO COMERCIO E SERVICOS LTDA EPP
 Período da Escrituração: 01/01/2022 a 31/12/2022 CNPJ: 05.625.268/0001-32
 Número de Ordem do Livro: 8
 Período Selecionado: 01 de Janeiro de 2022 a 31 de Dezembro de 2022

1099
6

| Descrição | Nota | Saldo Inicial | Saldo Final |
|---|------|---------------|---------------|
| MG & MP SERVICOS LTDA | | R\$ 0,00 | R\$ 0,00 |
| PROBETON ENGENHARIA LTDA | | R\$ 0,00 | R\$ 0,00 |
| VASCONCELOS COMERCIO E SERVICOS EM GERAL | | R\$ 0,00 | R\$ 0,00 |
| CONSORCIO TOP URBANIZA - CTU | | R\$ 0,00 | R\$ 0,00 |
| CONSTRUTORA DATERRA LTDA | | R\$ 0,00 | R\$ 0,00 |
| ATI. CONSTRUCAO, SANEAMENTO, ESGOTOS E A | | R\$ 0,00 | R\$ 0,00 |
| CONDOMINIO ROCHA RESIDENCE MARIA AMERICA | | R\$ 0,00 | R\$ 0,00 |
| TRACUNHAEM EMPREENDIMENTOS IMOBILIARIOS | | R\$ 0,00 | R\$ 0,00 |
| ZETA LOCACAO DE MAQUINAS E EQUIPAMENTOS | | R\$ 0,00 | R\$ 0,00 |
| J.D. JACINTO RIBEIRO | | R\$ 0,00 | R\$ 0,00 |
| ROMARI EMPREENDIMENTOS LTDA | | R\$ 0,00 | R\$ 0,00 |
| SYLAR PARTICIPACOSE E CONSULTORIA E NEGO | | R\$ 0,00 | R\$ 0,00 |
| 2MS ENGENHARIA LTDA | | R\$ 0,00 | R\$ 0,00 |
| ESCAVE BAHIA ENGENHARIA E SANEAMENTO LTD | | R\$ 0,00 | R\$ 0,00 |
| AGRESTE EMPREENDIMENTO IMOBILIARIO SPE L | | R\$ 0,00 | R\$ 0,00 |
| NOVA CONEXAO COMERCIO DE MATERIAL DE CO | | R\$ 0,00 | R\$ 8.508,00 |
| COMPANHIA DE AGUAS E ESGOTOS DO RIO GRAN | | R\$ 0,00 | R\$ 37.720,00 |
| PREFEITURA MUNICIPAL DE MURIBECA | | R\$ 0,00 | R\$ 0,00 |
| PREFEITURA MUNICIPAL DE LIMOEIRO DE ANAD | | R\$ 0,00 | R\$ 0,00 |
| CAGEPA - COMPANHIA DE AGUA E ESGOTOS DA | | R\$ 0,00 | R\$ 0,00 |
| CAGEPA - COMPANHIA DE AGUA E ESGOTOS DA | | R\$ 0,00 | R\$ 0,00 |
| ADIANTAMENTOS | | R\$ 0,00 | R\$ 88,43 |
| Adiantamento a Funcionários | | R\$ 0,00 | R\$ 0,00 |
| Adiantamento Quinzenal | | R\$ 0,00 | R\$ 0,00 |
| Adiantamento 13º Salario | | R\$ 0,00 | R\$ 0,00 |
| Adiantamento Maria Antonieta | | R\$ 0,00 | R\$ 0,00 |
| Adiantamento Pró Labore José Antonio | | R\$ 0,00 | R\$ 0,00 |
| Adiantamento Pró Labore Bruno | | R\$ 0,00 | R\$ 0,00 |

Este documento é parte integrante de escrituração cuja autenticação se comprova pelo recibo de número 74.5F.93.0E.64.16.D2.E7.9E.BC.F2.65.B8.E1.3C.1F.F1.BA.24.46-3, nos termos do Decreto nº 8.683/2016.

Este relatório foi gerado pelo Sistema Público de Escrituração Digital – Sped

BALANÇO PATRIMONIAL

Entidade: JUNCAO COMERCIO E SERVICOS LTDA EPP
 Período da Escrituração: 01/01/2022 a 31/12/2022 CNPJ: 05.625.268/0001-32
 Número de Ordem do Livro: 8
 Período Selecionado: 01 de Janeiro de 2022 a 31 de Dezembro de 2022

1100

| Descrição | Nota | Saldo Inicial | Saldo Final |
|---------------------------------------|------|---------------|-------------|
| Adiantamento Joselia Galvao | | R\$ 0,00 | R\$ 0,00 |
| Adiantamento de Férias a Funcionários | | R\$ 0,00 | R\$ 0,00 |
| Ivalvulas Indústria Eireli | | R\$ 0,00 | R\$ 0,00 |
| José de Macedo Monteiro | | R\$ 0,00 | R\$ 0,00 |
| Bloqueio Judicial | | R\$ 0,00 | R\$ 88,43 |
| EMPRÉSTIMOS | | R\$ 0,00 | R\$ 0,00 |
| MMG Comercio | | R\$ 0,00 | R\$ 0,00 |
| CONTA CORRENTE COM SÓCIOS | | R\$ 0,00 | R\$ 0,00 |
| Conta Corrente José Antonio | | R\$ 0,00 | R\$ 0,00 |
| ESTOQUE | | R\$ 0,00 | R\$ 0,00 |
| ESTOQUE DE MERCADORIAS | | R\$ 0,00 | R\$ 0,00 |
| Estoque de Mercadorias | | R\$ 0,00 | R\$ 0,00 |
| Fretes s/ Compras | | R\$ 0,00 | R\$ 0,00 |
| IMPOSTOS A RECUPERAR | | R\$ 0,00 | R\$ 0,00 |
| IMPOSTOS FEDERAIS A RECUPERAR | | R\$ 0,00 | R\$ 0,00 |
| PIS s/ Compras a Recuperar | | R\$ 0,00 | R\$ 0,00 |
| COFINS s/ Compras a Recuperar | | R\$ 0,00 | R\$ 0,00 |
| ATIVO NÃO CIRCULANTE | | R\$ 0,00 | R\$ 0,00 |
| REALIZÁVEL A LONGO PRAZO | | R\$ 0,00 | R\$ 0,00 |
| CLIENTES RLP | | R\$ 0,00 | R\$ 0,00 |
| Clientes a Longo Prazo | | R\$ 0,00 | R\$ 0,00 |
| INVESTIMENTOS | | R\$ 0,00 | R\$ 0,00 |
| ATIVO IMOBILIZADO | | R\$ 0,00 | R\$ 0,00 |
| IMOBILIZADO | | R\$ 0,00 | R\$ 0,00 |
| Movéis e Utensílios | | R\$ 0,00 | R\$ 0,00 |
| Maquinas e Equipamentos | | R\$ 0,00 | R\$ 0,00 |
| Instalacoes | | R\$ 0,00 | R\$ 0,00 |
| Veiculos | | R\$ 0,00 | R\$ 0,00 |
| (-) DEPREC/AMORTIZACAO ACUMULA | | R\$ 0,00 | R\$ 0,00 |
| (-) Depreciacao Acumulada Terr | | R\$ 0,00 | R\$ 0,00 |
| (-) Depreciacao Acumulada Edif | | R\$ 0,00 | R\$ 0,00 |
| (-) Depreciacao Acumulada Inst | | R\$ 0,00 | R\$ 0,00 |

Este documento é parte integrante de escrituração cuja autenticação se comprova pelo recibo de número 74.5F.93.0E.64.16.D2.E7.9E.BC.F2.65.B8.E1.3C.1F.F1.BA.24.46-3, nos termos do Decreto nº 8.683/2016.

Este relatório foi gerado pelo Sistema Público de Escrituração Digital – Sped

Versão 10.1.8 do Visualizador

Página 21 de 27

BALANÇO PATRIMONIAL

Entidade: JUNCAO COMERCIO E SERVICOS LTDA EPP
 Período da Escrituração: 01/01/2022 a 31/12/2022 CNPJ: 05.625.268/0001-32
 Número de Ordem do Livro: 8
 Período Selecionado: 01 de Janeiro de 2022 a 31 de Dezembro de 2022

1101
8

| Descrição | Nota | Saldo Inicial | Saldo Final |
|--|------|----------------|----------------|
| (-) Depreciacao Acumulada Veic | | R\$ 0,00 | R\$ 0,00 |
| (-) Depreciacao Acumulada Move | | R\$ 0,00 | R\$ 0,00 |
| INTANGÍVEL | | R\$ 0,00 | R\$ 0,00 |
| BENS INTANGÍVEIS | | R\$ 0,00 | R\$ 0,00 |
| Marcas e Patentes | | R\$ 0,00 | R\$ 0,00 |
| Direitos Autorais | | R\$ 0,00 | R\$ 0,00 |
| (-) AMORTIZAÇÃO | | R\$ 0,00 | R\$ 0,00 |
| (-) Amortizacao marcas e paten | | R\$ 0,00 | R\$ 0,00 |
| (-) Amortizacao Direitos Autor | | R\$ 0,00 | R\$ 0,00 |
| PASSIVO | | R\$ 315.718,78 | R\$ 642.262,01 |
| PASSIVO CIRCULANTE | | R\$ 10.212,95 | R\$ 483.602,75 |
| FORNECEDORES | | R\$ 0,00 | R\$ 118.648,53 |
| FORNECEDORES NACIONAIS | | R\$ 0,00 | R\$ 118.648,53 |
| Beta Ltda | | R\$ 0,00 | R\$ 0,00 |
| JDN FUNDIÇÃO INDÚSTRIA & COMÉRCIO LTDA | | R\$ 0,00 | R\$ 0,00 |
| PLASTILIT PROD. PLASTICOS DO PARANA LTDA | | R\$ 0,00 | R\$ 0,00 |
| I.P.A.L. INDÚSTRIA DE PLÁSTICOS ARANHA L | | R\$ 0,00 | R\$ 0,00 |
| INAPI - IND. NORDESTINA DE ACESS. P/IR | | R\$ 0,00 | R\$ 0,00 |
| TERMACO TERMINAIS MAR DE CONTAINERS E SE | | R\$ 0,00 | R\$ 0,00 |
| LDB LOGISTICA E TRANSPORTES LTDA | | R\$ 0,00 | R\$ 0,00 |
| EPST EMPRESA PRESTADORA DE SERVICOS E TR | | R\$ 0,00 | R\$ 0,00 |
| TRANSPORTADORA PRINCESA DO AGRESTE LTDA | | R\$ 0,00 | R\$ 0,00 |
| DG INFORMATICA LTDA | | R\$ 0,00 | R\$ 0,00 |
| TUPAN CONSTRUÇÕES LTDA | | R\$ 0,00 | R\$ 0,00 |
| ACQUASANE CONSTRUÇOES LTDA - ME | | R\$ 0,00 | R\$ 0,00 |
| PULVITEC DO BRASIL IND.COM.COLAS AD.LTDA | | R\$ 0,00 | R\$ 0,00 |
| GUARARAPES INDUSTRIA E COMERCIO LTDA ME | | R\$ 0,00 | R\$ 0,00 |
| TUPAN CONSTRUÇOES LTDA | | R\$ 0,00 | R\$ 0,00 |
| CERTISIGN CERTIFICADORA DIGITAL S/A | | R\$ 0,00 | R\$ 0,00 |

Este documento é parte integrante de escrituração cuja autenticação se comprova pelo recibo de número 74.5F.93.0E.64.16.D2.E7.9E.BC.F2.65.B8.E1.3C.1F.F1.BA.24.46-3, nos termos do Decreto nº 8.683/2016.

Este relatório foi gerado pelo Sistema Público de Escrituração Digital – Sped

BALANÇO PATRIMONIAL

Entidade: JUNCAO COMERCIO E SERVICOS LTDA EPP

Período da Escrituração: 01/01/2022 a 31/12/2022

CNPJ: 05.625.268/0001-32

Número de Ordem do Livro: 8

Período Selecionado: 01 de Janeiro de 2022 a 31 de Dezembro de 2022

| Descrição | Nota | Saldo Inicial | Saldo Final |
|--|------|---------------|-------------|
| VALE RIO TRANSPORTE RODOVIARIO DE CARGAS | | R\$ 0,00 | R\$ 0,00 |
| COMPANHIA ENERGÉTICA DE PERNAMBUCO | | R\$ 0,00 | R\$ 0,00 |
| ESPERANCA NORDESTE LTDA | | R\$ 0,00 | R\$ 0,00 |
| T.S MENDONCA DE CONSTRUCAO -ME | | R\$ 0,00 | R\$ 0,00 |
| MACOFEL MATERIAIS DE CONSTRUÇÃO E FERRAG | | R\$ 0,00 | R\$ 0,00 |
| GALVAO ENGENHARIA S/A | | R\$ 0,00 | R\$ 0,00 |
| PONTO FORTE CONSTRUCOES E EMPREENDIMENTO | | R\$ 0,00 | R\$ 0,00 |
| Ivalvulas Industria Ltda EPP | | R\$ 0,00 | R\$ 0,00 |
| CAETANO COMERCIO E SERVICOS DE ENG. LTDA | | R\$ 0,00 | R\$ 0,00 |
| FRANKLIN ELECTRIC IND DE MOTOBOMBAS S/A | | R\$ 0,00 | R\$ 0,00 |
| RENASCER MERCANTIL FERRAGISTA LTDA | | R\$ 0,00 | R\$ 0,00 |
| TUPAN CONSTRUCOES LTDA | | R\$ 0,00 | R\$ 0,00 |
| MENFIS ENGENHARIA LTDA | | R\$ 0,00 | R\$ 0,00 |
| LATICINIO GUARARAPES LTDA. | | R\$ 0,00 | R\$ 0,00 |
| COMPESA - CIA PERNAMBUCANA DE SANEAMENTO | | R\$ 0,00 | R\$ 0,00 |
| PERNAMBUCO CONSTRUTORA EMPREENDIMENTOS | | R\$ 0,00 | R\$ 0,00 |
| PERNAMBUCO CONSTRUTORA EMPREE. LTDA | | R\$ 0,00 | R\$ 0,00 |
| CASA FORTE CONSTRUTORA SPE LTDA | | R\$ 0,00 | R\$ 0,00 |
| FOZ DO ATLANTICO SANEAMENTO SA | | R\$ 0,00 | R\$ 0,00 |
| LAT CONSTRUTORA LTDA | | R\$ 0,00 | R\$ 0,00 |
| CONSTRUTORA CRUZEIRO DO SUL | | R\$ 0,00 | R\$ 0,00 |
| HSA EMPREENDIMENTO IMOBILIARIO LTDA. | | R\$ 0,00 | R\$ 0,00 |
| FARIAS EMPREENDIMENTOS IMOBILIARIOS LTDA | | R\$ 0,00 | R\$ 0,00 |
| EXPANSAO EMPREENDIMENTOS LTDA | | R\$ 0,00 | R\$ 0,00 |
| MERCUR S.A. | | R\$ 0,00 | R\$ 0,00 |
| HIPERNORDESTE LTDA - EPP | | R\$ 0,00 | R\$ 0,00 |
| JR MATERIAL DE CONSTRUCAO EIRELLI EPP | | R\$ 0,00 | R\$ 0,00 |
| PREFEITURA DA CIDADE UNIVERSIDADE DA UFP | | R\$ 0,00 | R\$ 0,00 |

Este documento é parte integrante de escrituração cuja autenticação se comprova pelo recibo de número 74.5F.93.0E.64.16.D2.E7.9E.BC.F2.65.B8.E1.3C.1F.F1.BA.24.46-3, nos termos do Decreto nº 8.683/2016.

Este relatório foi gerado pelo Sistema Público de Escrituração Digital – Sped

Versão 10.1.8 do Visualizador

Página 23 de 27

BALANÇO PATRIMONIAL

Entidade: JUNCAO COMERCIO E SERVICOS LTDA EPP
 Período da Escrituração: 01/01/2022 a 31/12/2022 CNPJ: 05.625.268/0001-32
 Número de Ordem do Livro: 8
 Período Selecionado: 01 de Janeiro de 2022 a 31 de Dezembro de 2022

1103

| Descrição | Nota | Saldo Inicial | Saldo Final |
|---|------|---------------|----------------|
| MATUSA URBANIZADORA EMPREENHIMENTOS IMOB | | R\$ 0,00 | R\$ 0,00 |
| TEC HIDRO | | R\$ 0,00 | R\$ 0,00 |
| VICAP INDUSTRIA E COMERCIO DE PLASTICO L | | R\$ 0,00 | R\$ 0,00 |
| VALDOMIRO MARTINS DA NOBREGA | | R\$ 0,00 | R\$ 0,00 |
| METALURGICA DIAS TUBOS E CONEXOES EIRELI | | R\$ 0,00 | R\$ 0,00 |
| S.A DANTAS REPRESENTACOES LTDA. | | R\$ 0,00 | R\$ 0,00 |
| Adiantamento de clientes | | R\$ 0,00 | R\$ 0,00 |
| SAFE CONTADORES | | R\$ 0,00 | R\$ 0,00 |
| HIDROPLAST INDUSTRIA E COMERCIO LTDA | | R\$ 0,00 | R\$ 118.648,53 |
| ECUSTOMIZE CONSULTORIA EM SOFTWARE S.A | | R\$ 0,00 | R\$ 0,00 |
| OBRIGAÇÕES TRABALHISTAS | | R\$ 707,69 | R\$ 67.505,71 |
| SALÁRIOS E ORDENADOS | | R\$ 0,00 | R\$ 65.308,68 |
| Salários a Pagar | | R\$ 0,00 | R\$ 0,00 |
| Pró Labore a Pagar | | R\$ 0,00 | R\$ 65.308,68 |
| Adiantamento de Salário a Pagar | | R\$ 0,00 | R\$ 0,00 |
| 13º Salário a Pagar | | R\$ 0,00 | R\$ 0,00 |
| Rescisões a Pagar | | R\$ 0,00 | R\$ 0,00 |
| Férias a Pagar | | R\$ 0,00 | R\$ 0,00 |
| PROVISÕES TRABALHISTAS A PAGAR | | R\$ 0,00 | R\$ 0,00 |
| Provisão de Férias | | R\$ 0,00 | R\$ 0,00 |
| Provisão de 13º Salário | | R\$ 0,00 | R\$ 0,00 |
| Provisão de FGTS s/ 13º Salário | | R\$ 0,00 | R\$ 0,00 |
| ENCARGOS SOCIAIS A RECOLHER | | R\$ 707,69 | R\$ 2.197,03 |
| INSS a Pagar | | R\$ 707,69 | R\$ 2.197,03 |
| FGTS a Pagar | | R\$ 0,00 | R\$ 0,00 |
| ICMS Fronteiras a Pagar | | R\$ 0,00 | R\$ 0,00 |
| GRRF a pagar | | R\$ 0,00 | R\$ 0,00 |
| VANTAGENS E BENEFICIOS | | R\$ 0,00 | R\$ 0,00 |
| VALE TRANSPORTE | | R\$ 0,00 | R\$ 0,00 |
| OBRIGAÇÕES TRIBUTÁRIAS | | R\$ 9.505,26 | R\$ 7.760,93 |

Este documento é parte integrante de escrituração cuja autenticação se comprova pelo recibo de número 74.5F.93.0E.64.16.D2.E7.9E.BC.F2.65.B8.E1.3C.1F.F1.BA.24.46-3, nos termos do Decreto nº 8.683/2016.

Este relatório foi gerado pelo Sistema Público de Escrituração Digital – Sped

Versão 10.1.8 do Visualizador

Página 24 de 27

BALANÇO PATRIMONIAL

10/04/22

Entidade: JUNCAO COMERCIO E SERVICOS LTDA EPP
 Período da Escrituração: 01/01/2022 a 31/12/2022 CNPJ: 05.625.268/0001-32
 Número de Ordem do Livro: 8
 Período Selecionado: 01 de Janeiro de 2022 a 31 de Dezembro de 2022

| Descrição | Nota | Saldo Inicial | Saldo Final |
|--|------|---------------|----------------|
| IMPOSTOS E CONTRIBUIÇÕES A RECOLHER | | R\$ 9.505,26 | R\$ 7.760,93 |
| Simples a Recolher | | R\$ 8.800,00 | R\$ 0,00 |
| IRRF a Recolher | | R\$ 705,26 | R\$ 865,24 |
| IRRF - 8045 a Recolher | | R\$ 0,00 | R\$ 0,00 |
| PIS a Recolher | | R\$ 0,00 | R\$ 1.230,04 |
| COFINS a Recolher | | R\$ 0,00 | R\$ 5.665,65 |
| EMPRÉSTIMOS A PAGAR | | R\$ 0,00 | R\$ 289.687,58 |
| EMPRESTIMO DE MUTUO | | R\$ 0,00 | R\$ 289.687,58 |
| Hidroplast Industria e Comercio | | R\$ 0,00 | R\$ 289.687,58 |
| MMG Comercio | | R\$ 0,00 | R\$ 0,00 |
| MCE SERVIÇOS E OBRAS LTDA | | R\$ 0,00 | R\$ 0,00 |
| EMPRESTIMO BANCARIO | | R\$ 0,00 | R\$ 0,00 |
| Caixa Economica - Contrato 150048.702.420/30 | | R\$ 0,00 | R\$ 0,00 |
| (-) Caixa Economica - Contrato 150048.702.420/30 | | R\$ 0,00 | R\$ 0,00 |
| Caixa Economica - Contrato 150048.606.67/49 | | R\$ 0,00 | R\$ 0,00 |
| (-) Caixa Economica - Contrato 150048.606.67/49 | | R\$ 0,00 | R\$ 0,00 |
| Caixa Economica - Contrato 150048.556.19/84 | | R\$ 0,00 | R\$ 0,00 |
| (-) Caixa Economica - Contrato 150048.556.19/84 | | R\$ 0,00 | R\$ 0,00 |
| Caixa Economica - Contrato 150048.606.76/30 | | R\$ 0,00 | R\$ 0,00 |
| (-) Caixa Economica - Contrato 150048.606.76/30 | | R\$ 0,00 | R\$ 0,00 |
| Caixa Economica - Contrato 150048.702.422/00 | | R\$ 0,00 | R\$ 0,00 |
| (-) Caixa Economica - Contrato 150048.702.422/00 | | R\$ 0,00 | R\$ 0,00 |
| Caixa Economica - Contrato GIRO CAIXA | | R\$ 0,00 | R\$ 0,00 |
| (-) Caixa Economica - Contrato GIRO CAIXA | | R\$ 0,00 | R\$ 0,00 |
| Caixa Economica - Contrato 906450291 | | R\$ 0,00 | R\$ 0,00 |
| (-) Caixa Economica - Contrato 906450291 | | R\$ 0,00 | R\$ 0,00 |
| Caixa Economica | | R\$ 0,00 | R\$ 0,00 |
| Caixa Economica - Contrato 19-84 | | R\$ 0,00 | R\$ 0,00 |
| Caixa Economica - Contrato Giro Facil | | R\$ 0,00 | R\$ 0,00 |

Este documento é parte integrante de escrituração cuja autenticação se comprova pelo recibo de número 74.5F.93.0E.64.16.D2.E7.9E.BC.F2.65.B8.E1.3C.1F.F1.BA.24.46-3, nos termos do Decreto nº 8.683/2016.

Este relatório foi gerado pelo Sistema Público de Escrituração Digital – Sped

Versão 10.1.8 do Visualizador

Página 25 de 27

BALANÇO PATRIMONIAL

1105
B

Entidade: JUNCAO COMERCIO E SERVICOS LTDA EPP
 Período da Escrituração: 01/01/2022 a 31/12/2022 CNPJ: 05.625.268/0001-32
 Número de Ordem do Livro: 8
 Período Selecionado: 01 de Janeiro de 2022 a 31 de Dezembro de 2022

| Descrição | Nota | Saldo Inicial | Saldo Final |
|---|------|---------------|-------------|
| 265/98 | | | |
| GUTEMBERG | | R\$ 0,00 | R\$ 0,00 |
| CONTA CORRENTE COM SÓCIOS | | R\$ 0,00 | R\$ 0,00 |
| CONTA CORRENTE COM SÓCIOS | | R\$ 0,00 | R\$ 0,00 |
| Conta Corrente José Antonio | | R\$ 0,00 | R\$ 0,00 |
| ADIANTAMENTOS A PAGAR | | R\$ 0,00 | R\$ 0,00 |
| ADIANTAMENTOS DE CLIENTES | | R\$ 0,00 | R\$ 0,00 |
| ABF ENGENHARIA SERVIÇOS E COMÉRCIO | | R\$ 0,00 | R\$ 0,00 |
| IMOBILIARIA ROCHA LTDA | | R\$ 0,00 | R\$ 0,00 |
| PONTUAL SAO MAMEDE | | R\$ 0,00 | R\$ 0,00 |
| LOG CONSTRUTORA | | R\$ 0,00 | R\$ 0,00 |
| DANTAS E BRASIL EMPREENDIMENTOS | | R\$ 0,00 | R\$ 0,00 |
| AGRESTE MINERADORA LTDA | | R\$ 0,00 | R\$ 0,00 |
| EMCOSA - EMPRESA DE CONSTRUÇÃO E SANEAMENTO | | R\$ 0,00 | R\$ 0,00 |
| MC CONSTRUÇÕES | | R\$ 0,00 | R\$ 0,00 |
| MARCILIO / PRIMAVER E FORTE | | R\$ 0,00 | R\$ 0,00 |
| M.A.G FERREIRA | | R\$ 0,00 | R\$ 0,00 |
| ROAMA | | R\$ 0,00 | R\$ 0,00 |
| CAJÁ EMPREENDIMENTOS | | R\$ 0,00 | R\$ 0,00 |
| DORGIVAL PAES | | R\$ 0,00 | R\$ 0,00 |
| MG & MP SERVIÇOS LTDA | | R\$ 0,00 | R\$ 0,00 |
| CONTAS A PAGAR | | R\$ 0,00 | R\$ 0,00 |
| OUTRAS CONTAS A PAGAR | | R\$ 0,00 | R\$ 0,00 |
| Contribuição Sindical a Pagar | | R\$ 0,00 | R\$ 0,00 |
| Adiantamentos de Fornecedores | | R\$ 0,00 | R\$ 0,00 |
| PASSIVO NÃO CIRCULANTE | | R\$ 0,00 | R\$ 0,00 |
| EXIGÍVEL A LONGO PRAZO | | R\$ 0,00 | R\$ 0,00 |
| FORNECEDORES ELP | | R\$ 0,00 | R\$ 0,00 |
| Fornecedores a Longo Prazo | | R\$ 0,00 | R\$ 0,00 |
| ADIANTAMENTO DE SÓCIOS | | R\$ 0,00 | R\$ 0,00 |
| Adiantamento de José Antonio | | R\$ 0,00 | R\$ 0,00 |

Este documento é parte integrante de escrituração cuja autenticação se comprova pelo recibo de número 74.5F.93.0E.64.16.D2.E7.9E.BC.F2.65.B8.E1.3C.1F.F1.BA.24.46-3, nos termos do Decreto nº 8.683/2016.

Este relatório foi gerado pelo Sistema Público de Escrituração Digital – Sped

Versão 10.1.8 do Visualizador

Página 26 de 27

BALANÇO PATRIMONIAL

Entidade: JUNCAO COMERCIO E SERVICOS LTDA EPP
Período da Escrituração: 01/01/2022 a 31/12/2022 CNPJ: 05.625.268/0001-32
Número de Ordem do Livro: 8
Período Selecionado: 01 de Janeiro de 2022 a 31 de Dezembro de 2022

| Descrição | Nota | Saldo Inicial | Saldo Final |
|--------------------------------|------|----------------|-----------------|
| Adiantamento de Bruno | | R\$ 0,00 | R\$ 0,00 |
| PATRIMÔNIO LÍQUIDO | | R\$ 305.505,83 | R\$ 158.659,26 |
| CAPITAL SOCIAL | | R\$ 200.000,00 | R\$ 200.000,00 |
| CAPITAL SOCIAL | | R\$ 200.000,00 | R\$ 200.000,00 |
| Capital Integralizado | | R\$ 200.000,00 | R\$ 200.000,00 |
| RESEVAS | | R\$ 0,00 | R\$ 0,00 |
| RESERVAS DE LUCRO | | R\$ 0,00 | R\$ 0,00 |
| Reserva legal | | R\$ 0,00 | R\$ 0,00 |
| RESULTADO ACUMULADO | | R\$ 105.505,83 | R\$ (41.340,74) |
| LUCROS OU PREJUÍZOS ACUMULADOS | | R\$ 105.505,83 | R\$ (41.340,74) |
| Lucros/Prejuízos Acumulados | | R\$ 105.505,83 | R\$ (41.340,74) |
| Prejuízos Acumulados | | R\$ 0,00 | R\$ 0,00 |

Este documento é parte integrante de escrituração cuja autenticação se comprova pelo recibo de número 74.5F.93.0E.64.16.D2.E7.9E.BC.F2.65.B8.E1.3C.1F.F1.BA.24.46-3, nos termos do Decreto nº 8.683/2016.

Este relatório foi gerado pelo Sistema Público de Escrituração Digital – Sped

Versão 10.1.8 do Visualizador

Página 27 de 27

BALANÇO PATRIMONIAL

Entidade: JUNCAO - COMERCIO E SERVICOS LTDA
 Período da Escrituração: 01/01/2023 a 31/12/2023 CNPJ: 05.625.268/0001-32
 Número de Ordem do Livro: 10
 Período Selecionado: 01 de Janeiro de 2023 a 31 de Março de 2023

| Descrição | Nota | Saldo Inicial | Saldo Final |
|--|------|-----------------|-----------------|
| ATIVO | | R\$ 642.262,01 | R\$ 514.073,93 |
| ATIVO CIRCULANTE | | R\$ 642.262,01 | R\$ 514.073,93 |
| DISPONÍVEL | | R\$ 454.559,58 | R\$ 385.405,64 |
| CAIXA | | R\$ 452.214,05 | R\$ 369.853,09 |
| Caixa Geral | | R\$ 452.214,05 | R\$ 369.853,09 |
| BANCOS CONTA MOVIMENTO | | R\$ 1.552,78 | R\$ 5.355,39 |
| Banco do Brasil AG: 7-8 C/C 8869-2 | | R\$ 0,00 | R\$ 3.802,61 |
| Caixa Economica AG: 0048 C/C: 170-4 | | R\$ 1.552,78 | R\$ 1.552,78 |
| APLICACOES | | R\$ 792,75 | R\$ 10.197,16 |
| BB RF SIMPLES | | R\$ 792,75 | R\$ 10.197,16 |
| CONTAS A RECEBER | | R\$ 187.702,43 | R\$ 128.621,00 |
| CLIENTES | | R\$ 187.614,00 | R\$ 128.621,00 |
| M. M. G. COMERCIO E SERVICOS LTDA | | R\$ 141.386,00 | R\$ 102.156,00 |
| NOVA CONEXAO COMERCIO DE MATERIAL DE CO | | R\$ 8.508,00 | R\$ 0,00 |
| COMPANHIA DE AGUAS E ESGOTOS DO RIO GRAN | | R\$ 37.720,00 | R\$ 0,00 |
| PREFEITURA MUNICIPAL DE MURIBECA | | R\$ 0,00 | R\$ 6.215,00 |
| PREFEITURA MUNICIPAL DE LIMOEIRO DE ANAD | | R\$ 0,00 | R\$ 20.250,00 |
| ADIANTAMENTOS | | R\$ 88,43 | R\$ 0,00 |
| Bloqueio Judicial | | R\$ 88,43 | R\$ 0,00 |
| IMPOSTOS A RECUPERAR | | R\$ 0,00 | R\$ 47,29 |
| IMPOSTOS FEDERAIS A RECUPERAR | | R\$ 0,00 | R\$ 47,29 |
| IRRF s/ Aplicações | | R\$ 0,00 | R\$ 47,29 |
| PASSIVO | | R\$ 642.262,01 | R\$ 514.073,93 |
| PASSIVO CIRCULANTE | | R\$ 483.602,75 | R\$ 388.242,81 |
| FORNECEDORES | | R\$ 118.648,53 | R\$ 94.545,72 |
| FORNECEDORES NACIONAIS | | R\$ 118.648,53 | R\$ 94.545,72 |
| HIDROPLAST INDUSTRIA E COMERCIO LTDA | | R\$ 118.648,53 | R\$ 94.545,72 |
| OBRIGAÇÕES TRABALHISTAS | | R\$ 67.505,71 | R\$ 2.327,31 |
| SALÁRIOS E ORDENADOS | | R\$ 65.308,68 | R\$ 0,00 |
| Pró Labore a Pagar | | R\$ 65.308,68 | R\$ 0,00 |
| ENCARGOS SOCIAIS A RECOLHER | | R\$ 2.197,03 | R\$ 2.327,31 |
| INSS a Pagar | | R\$ 2.197,03 | R\$ 2.327,31 |
| OBRIGAÇÕES TRIBUTÁRIAS | | R\$ 7.760,93 | R\$ 1.682,20 |
| IMPOSTOS E CONTRIBUIÇÕES A RECOLHER | | R\$ 7.760,93 | R\$ 1.682,20 |
| IRRF a Recolher | | R\$ 865,24 | R\$ 968,10 |
| PIS a Recolher | | R\$ 1.230,04 | R\$ 127,38 |
| COFINS a Recolher | | R\$ 5.665,65 | R\$ 586,72 |
| EMPRÉSTIMOS A PAGAR | | R\$ 289.687,58 | R\$ 289.687,58 |
| EMPRESTIMO DE MUTUO | | R\$ 289.687,58 | R\$ 289.687,58 |
| Hidroplast Indústria e Comércio | | R\$ 289.687,58 | R\$ 289.687,58 |
| PATRIMÔNIO LÍQUIDO | | R\$ 158.659,26 | R\$ 125.831,12 |
| CAPITAL SOCIAL | | R\$ 200.000,00 | R\$ 200.000,00 |
| CAPITAL SOCIAL | | R\$ 200.000,00 | R\$ 200.000,00 |
| Capital Integralizado | | R\$ 200.000,00 | R\$ 200.000,00 |
| (-) RESULTADO ACUMULADO | | R\$ (41.340,74) | R\$ (74.168,88) |
| (-) LUCROS OU PREJUÍZOS ACUMULADOS | | R\$ (41.340,74) | R\$ (74.168,88) |
| (-) Lucros/Prejuizos Acumulados | | R\$ (41.340,74) | R\$ (74.168,88) |

BALANÇO PATRIMONIAL

Entidade: JUNCAO - COMERCIO E SERVICOS LTDA
 Período da Escrituração: 01/01/2023 a 31/12/2023 CNPJ: 05.625.268/0001-32
 Número de Ordem do Livro: 10
 Período Selecionado: 01 de Abril de 2023 a 30 de Junho de 2023

| Descrição | Nota | Saldo Inicial | Saldo Final |
|--|------|-----------------|-----------------|
| ATIVO | | R\$ 514.073,93 | R\$ 784.793,11 |
| ATIVO CIRCULANTE | | R\$ 514.073,93 | R\$ 784.793,11 |
| DISPONÍVEL | | R\$ 385.405,64 | R\$ 515.535,07 |
| CAIXA | | R\$ 369.853,09 | R\$ 352.681,18 |
| Caixa Geral | | R\$ 369.853,09 | R\$ 352.681,18 |
| BANCOS CONTA MOVIMENTO | | R\$ 5.355,39 | R\$ 162.594,42 |
| Banco do Brasil AG: 7-8 C/C 8869-2 | | R\$ 3.802,61 | R\$ 161.041,64 |
| Caixa Economica AG: 0048 C/C: 170-4 | | R\$ 1.552,78 | R\$ 1.552,78 |
| APLICACOES | | R\$ 10.197,16 | R\$ 259,47 |
| BB RF SIMPLES | | R\$ 10.197,16 | R\$ 259,47 |
| CONTAS A RECEBER | | R\$ 128.621,00 | R\$ 269.156,99 |
| CLIENTES | | R\$ 128.621,00 | R\$ 269.156,99 |
| M. M. G. COMERCIO E SERVICOS LTDA | | R\$ 102.156,00 | R\$ 102.156,00 |
| PREFEITURA MUNICIPAL DE MURIBECA | | R\$ 6.215,00 | R\$ 0,00 |
| PREFEITURA MUNICIPAL DE LIMOEIRO DE ANAD | | R\$ 20.250,00 | R\$ 0,00 |
| CAGEPA - COMPANHIA DE AGUA E ESGOTOS DA | | R\$ 0,00 | R\$ 167.000,99 |
| IMPOSTOS A RECUPERAR | | R\$ 47,29 | R\$ 101,05 |
| IMPOSTOS FEDERAIS A RECUPERAR | | R\$ 47,29 | R\$ 101,05 |
| IRRF s/ Aplicações | | R\$ 47,29 | R\$ 101,05 |
| PASSIVO | | R\$ 514.073,93 | R\$ 784.793,11 |
| PASSIVO CIRCULANTE | | R\$ 388.242,81 | R\$ 646.163,68 |
| FORNECEDORES | | R\$ 94.545,72 | R\$ 348.570,46 |
| FORNECEDORES NACIONAIS | | R\$ 94.545,72 | R\$ 348.570,46 |
| HIDROPLAST INDUSTRIA E COMERCIO LTDA | | R\$ 94.545,72 | R\$ 348.570,46 |
| OBRIGAÇÕES TRABALHISTAS | | R\$ 2.327,31 | R\$ 2.327,31 |
| ENCARGOS SOCIAIS A RECOLHER | | R\$ 2.327,31 | R\$ 2.327,31 |
| INSS a Pagar | | R\$ 2.327,31 | R\$ 2.327,31 |
| OBRIGAÇÕES TRIBUTÁRIAS | | R\$ 1.682,20 | R\$ 5.578,33 |
| IMPOSTOS E CONTRIBUIÇÕES A RECOLHER | | R\$ 1.682,20 | R\$ 2.994,06 |
| IRRF a Recolher | | R\$ 968,10 | R\$ 952,50 |
| PIS a Recolher | | R\$ 127,38 | R\$ 364,17 |
| COFINS a Recolher | | R\$ 586,72 | R\$ 1.677,39 |
| PROVISÕES A PAGAR | | R\$ 0,00 | R\$ 2.584,27 |
| Provisão de IRPJ Trimestral | | R\$ 0,00 | R\$ 1.615,17 |
| Provisão CSLL Trimestral | | R\$ 0,00 | R\$ 969,10 |
| EMPRÉSTIMOS A PAGAR | | R\$ 289.687,58 | R\$ 289.687,58 |
| EMPRÉSTIMO DE MUTUO | | R\$ 289.687,58 | R\$ 289.687,58 |
| Hidroplast Industria e Comercio | | R\$ 289.687,58 | R\$ 289.687,58 |
| PATRIMÔNIO LÍQUIDO | | R\$ 125.831,12 | R\$ 138.629,43 |
| CAPITAL SOCIAL | | R\$ 200.000,00 | R\$ 200.000,00 |
| CAPITAL SOCIAL | | R\$ 200.000,00 | R\$ 200.000,00 |
| Capital Integralizado | | R\$ 200.000,00 | R\$ 200.000,00 |
| (-) RESULTADO ACUMULADO | | R\$ (74.168,88) | R\$ (61.370,57) |
| (-) LUCROS OU PREJUÍZOS ACUMULADOS | | R\$ (74.168,88) | R\$ (61.370,57) |
| (-) Lucros/Prejuízos Acumulados | | R\$ (74.168,88) | R\$ (61.370,57) |

BALANÇO PATRIMONIAL

Entidade: JUNCAO - COMERCIO E SERVICOS LTDA
 Período da Escrituração: 01/01/2023 a 31/12/2023 CNPJ: 05.625.268/0001-32
 Número de Ordem do Livro: 10
 Período Selecionado: 01 de Julho de 2023 a 30 de Setembro de 2023

| Descrição | Nota | Saldo Inicial | Saldo Final |
|--|------|------------------------|------------------------|
| ATIVO | | R\$ 784.793,11 | R\$ 550.791,48 |
| ATIVO CIRCULANTE | | R\$ 784.793,11 | R\$ 550.791,48 |
| DISPONÍVEL | | R\$ 515.535,07 | R\$ 405.514,90 |
| CAIXA | | R\$ 352.681,18 | R\$ 335.493,67 |
| Caixa Geral | | R\$ 352.681,18 | R\$ 335.493,67 |
| BANCOS CONTA MOVIMENTO | | R\$ 162.594,42 | R\$ 1.552,78 |
| Banco do Brasil AG: 7-8 C/C 8869-2 | | R\$ 161.041,64 | R\$ 0,00 |
| Caixa Economica AG: 0048 C/C: 170-4 | | R\$ 1.552,78 | R\$ 1.552,78 |
| APLICACOES | | R\$ 259,47 | R\$ 68.468,45 |
| BB RF SIMPLES | | R\$ 259,47 | R\$ 68.468,45 |
| CONTAS A RECEBER | | R\$ 269.156,99 | R\$ 145.060,01 |
| CLIENTES | | R\$ 269.156,99 | R\$ 145.060,01 |
| M. M. G. COMERCIO E SERVICOS LTDA | | R\$ 102.156,00 | R\$ 0,00 |
| PREFEITURA MUNICIPAL DE LIMOEIRO DE ANAD | | R\$ 0,00 | R\$ 32.500,00 |
| CAGEPA - COMPANHIA DE AGUA E ESGOTOS DA | | R\$ 167.000,99 | R\$ 63.060,01 |
| MUNICIPIO DE CABROBO | | R\$ 0,00 | R\$ 49.500,00 |
| IMPOSTOS A RECUPERAR | | R\$ 101,05 | R\$ 216,57 |
| IMPOSTOS FEDERAIS A RECUPERAR | | R\$ 101,05 | R\$ 216,57 |
| IRRF s/ Aplicações | | R\$ 101,05 | R\$ 216,57 |
| PASSIVO | | R\$ 784.793,11 | R\$ 550.791,48 |
| PASSIVO CIRCULANTE | | R\$ 646.163,68 | R\$ 422.120,46 |
| FORNECEDORES | | R\$ 348.570,46 | R\$ 123.567,90 |
| FORNECEDORES NACIONAIS | | R\$ 348.570,46 | R\$ 123.567,90 |
| HIDROPLAST INDUSTRIA E COMERCIO LTDA | | R\$ 348.570,46 | R\$ 123.567,90 |
| OBRIGAÇÕES TRABALHISTAS | | R\$ 2.327,31 | R\$ 2.327,31 |
| ENCARGOS SOCIAIS A RECOLHER | | R\$ 2.327,31 | R\$ 2.327,31 |
| INSS a Pagar | | R\$ 2.327,31 | R\$ 2.327,31 |
| OBRIGAÇÕES TRIBUTÁRIAS | | R\$ 5.578,33 | R\$ 6.537,67 |
| IMPOSTOS E CONTRIBUIÇÕES A RECOLHER | | R\$ 2.994,06 | R\$ 3.953,40 |
| IRRF a Recolher | | R\$ 952,50 | R\$ 952,50 |
| IRRF - 8045 E 1708 a Recolher | | R\$ 0,00 | R\$ 150,00 |
| PIS a Recolher | | R\$ 364,17 | R\$ 506,44 |
| COFINS a Recolher | | R\$ 1.677,39 | R\$ 2.344,46 |
| PROVISÕES A PAGAR | | R\$ 2.584,27 | R\$ 2.584,27 |
| Provisão de IRPJ Trimestral | | R\$ 1.615,17 | R\$ 1.615,17 |
| Provisão CSLL Trimestral | | R\$ 969,10 | R\$ 969,10 |
| EMPRÉSTIMOS A PAGAR | | R\$ 289.687,58 | R\$ 289.687,58 |
| EMPRESTIMO DE MUTUO | | R\$ 289.687,58 | R\$ 289.687,58 |
| Hidroplast Industria e Comercio | | R\$ 289.687,58 | R\$ 289.687,58 |
| PATRIMÔNIO LÍQUIDO | | R\$ 138.629,43 | R\$ 128.671,02 |
| CAPITAL SOCIAL | | R\$ 200.000,00 | R\$ 200.000,00 |
| CAPITAL SOCIAL | | R\$ 200.000,00 | R\$ 200.000,00 |
| Capital Integralizado | | R\$ 200.000,00 | R\$ 200.000,00 |
| (-) RESULTADO ACUMULADO | | R\$ (61.370,57) | R\$ (71.328,98) |
| (-) LUCROS OU PREJUÍZOS ACUMULADOS | | R\$ (61.370,57) | R\$ (71.328,98) |
| (-) Lucros/Prejuizos Acumulados | | R\$ (61.370,57) | R\$ (71.328,98) |

1109
18

BALANÇO PATRIMONIAL

Entidade: JUNCAO - COMERCIO E SERVICOS LTDA
 Período da Escrituração: 01/01/2023 a 31/12/2023 CNPJ: 05.625.268/0001-32
 Número de Ordem do Livro: 10
 Período Selecionado: 01 de Outubro de 2023 a 31 de Dezembro de 2023

| Descrição | Nota | Saldo Inicial | Saldo Final |
|--|------|-----------------|------------------|
| ATIVO | | R\$ 550.791,48 | R\$ 2.054.271,17 |
| ATIVO CIRCULANTE | | R\$ 550.791,48 | R\$ 2.054.271,17 |
| DISPONÍVEL | | R\$ 405.514,30 | R\$ 476.417,20 |
| CAIXA | | R\$ 335.493,57 | R\$ 317.806,16 |
| Caixa Geral | | R\$ 335.493,57 | R\$ 317.806,16 |
| BANCOS CONTA MOVIMENTO | | R\$ 1.552,78 | R\$ 75.294,77 |
| Banco do Brasil AG: 7-8 C/C 8869-2 | | R\$ 0,00 | R\$ 73.735,39 |
| Caixa Economica AG: 0048 C/C: 170-4 | | R\$ 1.552,78 | R\$ 1.552,78 |
| Banco Bradesco Ag. 2140 C/C: 785571 | | R\$ 0,00 | R\$ 6,60 |
| APLICACOES | | R\$ 68.468,45 | R\$ 83.316,27 |
| BB RF SIMPLES | | R\$ 68.468,45 | R\$ 76.989,96 |
| Aplicação Bradesco - Invest Facil | | R\$ 0,00 | R\$ 6.326,31 |
| CONTAS A RECEBER | | R\$ 145.060,01 | R\$ 1.575.585,99 |
| CLIENTES | | R\$ 145.060,01 | R\$ 1.575.585,99 |
| PREFEITURA MUNICIPAL DE LIMOEIRO DE ANAD | | R\$ 32.500,00 | R\$ 0,00 |
| CAGEPA - COMPANHIA DE AGUA E ESGOTOS DA | | R\$ 63.060,01 | R\$ 1.497.781,35 |
| MUNICIPIO DE CABROBO | | R\$ 49.500,00 | R\$ 49.500,00 |
| CAGECE CIA DE AGUA E ESGOTO DO CEARA | | R\$ 0,00 | R\$ 28.304,64 |
| IMPOSTOS A RECUPERAR | | R\$ 216,57 | R\$ 2.267,98 |
| IMPOSTOS FEDERAIS A RECUPERAR | | R\$ 216,57 | R\$ 2.267,98 |
| IRRF s/ Aplicações | | R\$ 216,57 | R\$ 605,14 |
| IRRF a recuperar | | R\$ 0,00 | R\$ 1.662,84 |
| PASSIVO | | R\$ 550.791,48 | R\$ 2.054.271,17 |
| PASSIVO CIRCULANTE | | R\$ 422.120,46 | R\$ 1.375.437,26 |
| FORNECEDORES | | R\$ 123.567,30 | R\$ 982.725,82 |
| FORNECEDORES NACIONAIS | | R\$ 123.567,30 | R\$ 982.725,82 |
| HIDROPLAST INDUSTRIA E COMERCIO LTDA | | R\$ 123.567,30 | R\$ 982.725,82 |
| MATER SAN COMERCIO E REPRESENTACOES LTDA | | R\$ 0,00 | R\$ (0,01) |
| OBRIGAÇÕES TRABALHISTAS | | R\$ 2.327,31 | R\$ 2.327,31 |
| ENCARGOS SOCIAIS A RECOLHER | | R\$ 2.327,31 | R\$ 2.327,31 |
| INSS a Pagar | | R\$ 2.327,31 | R\$ 2.327,31 |
| OBRIGAÇÕES TRIBUTÁRIAS | | R\$ 6.537,67 | R\$ 99.697,80 |
| IMPOSTOS E CONTRIBUIÇÕES A RECOLHER | | R\$ 3.953,40 | R\$ 26.852,69 |
| IRRF a Recolher | | R\$ 952,50 | R\$ 952,50 |
| IRRF - 8045 E 1708 a Recolher | | R\$ 150,00 | R\$ 251,36 |
| PIS a Recolher | | R\$ 506,14 | R\$ 4.574,16 |
| COFINS a Recolher | | R\$ 2.344,46 | R\$ 21.074,67 |
| PROVISÕES A PAGAR | | R\$ 2.584,27 | R\$ 72.845,11 |
| Provisão de IRPJ Trimestral | | R\$ 1.615,17 | R\$ 51.689,31 |
| Provisão CSLL Trimestral | | R\$ 969,10 | R\$ 21.155,80 |
| EMPRESTIMOS A PAGAR | | R\$ 289.687,58 | R\$ 290.686,33 |
| EMPRESTIMO DE MUTUO | | R\$ 289.687,58 | R\$ 290.686,33 |
| Hidroplast Indústria e Comercio | | R\$ 289.687,58 | R\$ 290.686,33 |
| PATRIMÔNIO LÍQUIDO | | R\$ 128.671,02 | R\$ 678.833,91 |
| CAPITAL SOCIAL | | R\$ 200.000,00 | R\$ 500.000,00 |
| CAPITAL SOCIAL | | R\$ 200.000,00 | R\$ 500.000,00 |
| Capital Integralizado | | R\$ 200.000,00 | R\$ 500.000,00 |
| (-) RESULTADO ACUMULADO | | R\$ (71.328,98) | R\$ 178.833,91 |
| (-) LUCROS OU PREJUÍZOS ACUMULADOS | | R\$ (71.328,98) | R\$ 178.833,91 |
| (-) Lucros/Prejuizos Acumulados | | R\$ (71.328,98) | R\$ 178.833,91 |

111
D

DEMONSTRAÇÃO DE RESULTADO DO EXERCÍCIO

| | | | |
|---------------------------|---|-------|--------------------|
| Entidade: | JUNCAO - COMERCIO E SERVICOS LTDA | | |
| Período da Escrituração: | 01/01/2023 a 31/12/2023 | CNPJ: | 05.625.268/0001-32 |
| Número de Ordem do Livro: | 10 | | |
| Período Selecionado: | 01 de Janeiro de 2023 a 31 de Março de 2023 | | |

| Descrição | Nota | Saldo anterior | Saldo atual |
|--------------------------------------|------|-----------------|-----------------|
| RECEITA BRUTA | | R\$ 187.614,00 | R\$ 27.455,00 |
| Receita de Venda de Mercadorias | | R\$ 187.614,00 | R\$ 27.455,00 |
| (-) IMPOSTOS INCIDENTES SOBRE VENDAS | | R\$ (17.354,30) | R\$ (2.539,59) |
| (-) Pis s/ vendas | | R\$ (3.095,63) | R\$ (453,01) |
| (-) COFINS s/ vendas | | R\$ (14.258,67) | R\$ (2.086,58) |
| (-) CMV | | R\$ (0,00) | R\$ (23.276,30) |
| (-) Custo das Mercadorias Vendidas | | R\$ (0,00) | R\$ (21.355,60) |
| (-) ICMS S/ Frete | | R\$ (0,00) | R\$ (61,00) |
| (-) ICMS DIFAL | | R\$ (0,00) | R\$ (1.859,70) |
| (-) SALÁRIOS E ORDENADOS | | R\$ (0,00) | R\$ (22.522,47) |
| (-) Pró Labore | | R\$ (0,00) | R\$ (22.522,47) |
| (-) ENCARGOS SOCIAIS | | R\$ (0,00) | R\$ (4.504,47) |
| (-) INSS s/ Folha | | R\$ (0,00) | R\$ (4.504,47) |
| (-) DESPESAS COM PESSOAL | | R\$ (0,00) | R\$ (195,63) |
| (-) Seguro de Vida | | R\$ (0,00) | R\$ (195,63) |
| (-) DESPESAS TRIBUTÁRIAS | | R\$ (0,00) | R\$ (6.823,16) |
| (-) CIM | | R\$ (0,00) | R\$ (931,82) |
| (-) IPTU | | R\$ (0,00) | R\$ (5.891,34) |
| (-) DESPESAS DIVERSAS | | R\$ (0,00) | R\$ (501,85) |
| (-) Caução contratos | | R\$ (0,00) | R\$ (501,85) |
| RECEITAS FINANCEIRAS | | R\$ 0,00 | R\$ 458,70 |
| Rendimento de Aplicação Financeira | | R\$ 0,00 | R\$ 458,70 |
| (-) DESPESAS BANCARIAS | | R\$ (0,00) | R\$ (378,37) |
| (-) IOF | | R\$ (0,00) | R\$ (8,87) |
| (-) Tarifas Diversas | | R\$ (0,00) | R\$ (369,50) |
| (-) PREJUÍZO LÍQUIDO DO EXERCÍCIO | | R\$ (0,00) | R\$ (32.828,14) |

112
8

DEMONSTRAÇÃO DE RESULTADO DO EXERCÍCIO

| | | | |
|---------------------------|---|------|--------------------|
| Entidade | JUNCAO - COMERCIO E SERVICOS LTDA | | |
| Período da Escrituração | 01/01/2023 a 31/12/2023 | CNPJ | 05.625.268/0001-32 |
| Número de Ordem do Livro: | 10 | | |
| Período Selecionado: | 01 de Abril de 2023 a 30 de Junho de 2023 | | |

| Descrição | Nota | Saldo anterior | Saldo atual |
|---|------|------------------------|----------------------|
| RECEITA BRUTA | | R\$ 27.455,00 | R\$ 360.182,84 |
| Receita de Venda de Mercadorias | | R\$ 27.455,00 | R\$ 360.182,84 |
| (-) IMPOSTOS INCIDENTES SOBRE VENDAS | | R\$ (2.539,59) | R\$ (33.316,91) |
| (-) Pis s/ vendas | | R\$ (453,01) | R\$ (5.943,02) |
| (-) COFINS s/ vendas | | R\$ (2.086,58) | R\$ (27.373,89) |
| (-) CMV | | R\$ (23.276,30) | R\$ (281.948,66) |
| (-) Custo das Mercadorias Vendidas | | R\$ (21.355,60) | R\$ (281.438,47) |
| (-) ICMS S/ Frete | | R\$ (61,00) | R\$ (510,19) |
| (-) ICMS DIFAL | | R\$ (1.859,70) | R\$ (0,00) |
| (-) SALARIOS E ORDENADOS | | R\$ (22.522,47) | R\$ (22.522,47) |
| (-) Pro Labore | | R\$ (22.522,47) | R\$ (22.522,47) |
| (-) ENCARGOS SOCIAIS | | R\$ (4.504,47) | R\$ (4.504,47) |
| (-) INSS s/ Folha | | R\$ (4.504,47) | R\$ (4.504,47) |
| (-) DESPESAS COM PESSOAL | | R\$ (195,63) | R\$ (195,63) |
| (-) Seguro de Vida | | R\$ (195,63) | R\$ (195,63) |
| (-) DESPESAS COM VENDAS | | R\$ (0,00) | R\$ (1.899,28) |
| (-) Imposto FAE - CAGEPA | | R\$ (0,00) | R\$ (1.899,28) |
| (-) DESPESAS TRIBUTARIAS | | R\$ (6.823,16) | R\$ (0,00) |
| (-) CIM | | R\$ (931,82) | R\$ (0,00) |
| (-) IPTU | | R\$ (5.891,34) | R\$ (0,00) |
| (-) DESPESAS DIVERSAS | | R\$ (501,85) | R\$ (77,21) |
| (-) Caução contratos | | R\$ (501,85) | R\$ (0,00) |
| (-) Despesas diversas | | R\$ (0,00) | R\$ (77,21) |
| RECEITAS FINANCEIRAS | | R\$ 458,70 | R\$ 38,29 |
| Descontos Obtidos | | R\$ 0,00 | R\$ 0,02 |
| Rendimento de Aplicação Financeira | | R\$ 458,70 | R\$ 38,27 |
| (-) JUROS, MULTAS E DESCONTOS | | R\$ (0,00) | R\$ (64,92) |
| (-) Juros e Multa de mora | | R\$ (0,00) | R\$ (64,92) |
| (-) DESPESAS BANCARIAS | | R\$ (378,37) | R\$ (309,00) |
| (-) IOF | | R\$ (8,87) | R\$ (0,00) |
| (-) Tarifas Diversas | | R\$ (369,50) | R\$ (309,00) |
| (-) PROVISÃO DE CSLL | | R\$ (0,00) | R\$ (969,10) |
| (-) PROVISÃO DE CSLL | | R\$ (0,00) | R\$ (969,10) |
| (-) Provisão de CSLL | | R\$ (0,00) | R\$ (969,10) |
| (-) PROVISÃO DE IRPJ | | R\$ (0,00) | R\$ (1.615,17) |
| (-) PROVISÃO DE IRPJ | | R\$ (0,00) | R\$ (1.615,17) |
| (-) Provisão de IRPJ | | R\$ (0,00) | R\$ (1.615,17) |
| LUCRO LÍQUIDO DO EXERCÍCIO | | R\$ (32.828,14) | R\$ 12.798,31 |

11/3

DEMONSTRAÇÃO DE RESULTADO DO EXERCÍCIO

Entidade: JUNCAO - COMERCIO E SERVICOS LTDA
 Período da Escrituração: 01/01/2023 a 31/12/2023 CNPJ: 05.625.268/0001-32
 Número de Ordem do Livro: 10
 Período Selecionado: 01 de Julho de 2023 a 30 de Setembro de 2023

| Descrição | Nota | Saldo anterior | Saldo atual |
|---|------|-----------------------|-----------------------|
| RECEITA BRUTA | | R\$ 360 182,84 | R\$ 335 587,10 |
| Receita de Venda de Mercadorias | | R\$ 360 182,84 | R\$ 335 587,10 |
| (-) IMPOSTOS INCIDENTES SOBRE VENDAS | | R\$ (33 316,91) | R\$ (31 039,95) |
| (-) PIS s/ vendas | | R\$ (5 943,02) | R\$ (5 536,85) |
| (-) COFINS s/ vendas | | R\$ (27 373,89) | R\$ (25 503,10) |
| (-) CIMV | | R\$ (281 948,06) | R\$ (263 473,83) |
| (-) Custo das Mercadorias Vendidas | | R\$ (281 438,47) | R\$ (260 303,83) |
| (-) ICMS S/ Frete | | R\$ (510,19) | R\$ (570,00) |
| (-) ICMS DIFAL | | R\$ (0,00) | R\$ (2 600,00) |
| (-) SALARIOS E ORDENADOS | | R\$ (22 522,47) | R\$ (22 522,47) |
| (-) Pró-Labore | | R\$ (22 522,47) | R\$ (22 522,47) |
| (-) ENCARGOS SOCIAIS | | R\$ (4 504,47) | R\$ (4 504,47) |
| (-) INSS s/ Folha | | R\$ (4 504,47) | R\$ (4 504,47) |
| (-) DESPESAS COM PESSOAL | | R\$ (195,63) | R\$ (13 502,28) |
| (-) Comissão | | R\$ (0,00) | R\$ (13 308,85) |
| (-) Seguro de Vida | | R\$ (195,63) | R\$ (195,63) |
| (-) DESPESAS COM VENDAS | | R\$ (1 899,28) | R\$ (2 729,93) |
| (-) Imposto FAE - CAGEPA | | R\$ (1 899,28) | R\$ (2 729,93) |
| (-) SERVICOS PRESTADOS POR PJ | | R\$ (0,00) | R\$ (2 362,30) |
| (-) Análise e desenvolvimento de sistema | | R\$ (0,00) | R\$ (1 109,00) |
| (-) Licenciamento de programa de computador | | R\$ (0,00) | R\$ (557,00) |
| (-) Manutenção e atualização de páginas eletrônicas | | R\$ (0,00) | R\$ (728,30) |
| (-) DESPESAS TRIBUTARIAS | | R\$ (0,00) | R\$ (1 259,96) |
| (-) CIM | | R\$ (0,00) | R\$ (931,82) |
| (-) Impostos e Texas | | R\$ (0,00) | R\$ (183,75) |
| (-) IPVA | | R\$ (0,00) | R\$ (144,39) |
| (-) DESPESAS DIVERSAS | | R\$ (77,21) | R\$ (4 293,31) |
| (-) Caução contratos | | R\$ (0,00) | R\$ (437,66) |
| (-) Comissão s vendas | | R\$ (0,00) | R\$ (3 825,85) |
| (-) Despesas diversas | | R\$ (77,21) | R\$ (30,00) |
| RECEITAS FINANCEIRAS | | R\$ 38,29 | R\$ 1 175,82 |
| Descontos Obridos | | R\$ 0,02 | R\$ 0,00 |
| Rendimento de Aplicação Financeira | | R\$ 38,27 | R\$ 1 175,82 |
| (-) JUROS, MULTAS E DESCONTOS | | R\$ (64,92) | R\$ (2,95) |
| (-) Juros e Multa de mora | | R\$ (64,92) | R\$ (2,95) |
| (-) DESPESAS BANCARIAS | | R\$ (309,00) | R\$ (979,68) |
| (-) IOF | | R\$ (0,00) | R\$ (108,41) |
| (-) Tarifas Diversas | | R\$ (309,00) | R\$ (795,50) |
| (-) PIS S/ Receitas Financeiras | | R\$ (0,00) | R\$ (10,87) |
| (-) COFINS S/ Receitas Financeiras | | R\$ (0,00) | R\$ (66,90) |
| (-) PROVISÃO DE CSLL | | R\$ (989,10) | R\$ (0,00) |
| (-) PROVISÃO DE CSLL | | R\$ (989,10) | R\$ (0,00) |
| (-) Provisão de CSLL | | R\$ (989,10) | R\$ (0,00) |
| (-) PROVISÃO DE IRPJ | | R\$ (1 615,17) | R\$ (0,00) |
| (-) PROVISÃO DE IRPJ | | R\$ (1 615,17) | R\$ (0,00) |
| (-) Provisão de IRPJ | | R\$ (1 615,17) | R\$ (0,00) |
| (-) PREJUÍZO LIQUIDO DO EXERCÍCIO | | R\$ 12 788,31 | R\$ (9 958,41) |

11148

DEMONSTRAÇÃO DE RESULTADO DO EXERCÍCIO

| | | | |
|---------------------------|--|-------|--------------------|
| Entidade: | JUNCAO - COMERCIO E SERVICOS LTDA | | |
| Período de Escrituração: | 01/01/2023 a 31/12/2023 | CNPJ: | 05.625.268/0001-32 |
| Número de Ordem do Livro: | 10 | | |
| Período Selecionado: | 01 de Outubro de 2023 a 31 de Dezembro de 2023 | | |

| Descrição | Nota | Saldo anterior | Saldo atual |
|---|------|------------------------|-------------------------|
| RECFITA BRUTA | | R\$ 335.567,10 | R\$ 3.072.277,40 |
| Receita de Venda de Mercadorias | | R\$ 335.567,10 | R\$ 3.072.277,40 |
| (-) IMPOSTOS INCIDENTES SOBRE VENDAS | | R\$ (31.039,85) | R\$ (284.189,66) |
| (-) PIS s/ vendas | | R\$ (5.536,85) | R\$ (50.892,58) |
| (-) COFINS s/ vendas | | R\$ (25.503,10) | R\$ (233.483,08) |
| (-) CMV | | R\$ (263.473,83) | R\$ (2.406.514,64) |
| (-) Custo das Mercadorias Vendidas | | R\$ (260.303,83) | R\$ (2.390.387,38) |
| (-) ICMS S/ Frete | | R\$ (570,00) | R\$ (4.445,00) |
| (-) ICMS DIFAL | | R\$ (2.600,00) | R\$ (11.682,26) |
| (-) SALARIOS E ORDENADOS | | R\$ (22.522,47) | R\$ (22.522,47) |
| (-) Pro Labore | | R\$ (22.522,47) | R\$ (22.522,47) |
| (-) ENCARGOS SOCIAIS | | R\$ (4.504,47) | R\$ (4.504,47) |
| (-) INSS s/ Folha | | R\$ (4.504,47) | R\$ (4.504,47) |
| (-) DESPESAS COM PESSOAL | | R\$ (13.502,28) | R\$ (30.457,87) |
| (-) Comissão | | R\$ (13.306,85) | R\$ (30.262,24) |
| (-) Seguro de Vida | | R\$ (195,63) | R\$ (195,63) |
| (-) DESPESAS COM VENDAS | | R\$ (2.729,93) | R\$ (0,00) |
| (-) Imposto FAE - CAGEPA | | R\$ (2.729,93) | R\$ (0,00) |
| (-) SERVICOS PRESTADOS POR PJ | | R\$ (2.382,30) | R\$ (999,00) |
| (-) Análise e desenvolvimento de sistema | | R\$ (1.109,00) | R\$ (0,00) |
| (-) Licenciamento de programa de computador | | R\$ (557,00) | R\$ (0,00) |
| (-) Manutenção e atualização de páginas eletrônicas | | R\$ (726,30) | R\$ (432,00) |
| (-) Serviço de Datilografia | | R\$ (0,00) | R\$ (567,00) |
| (-) DESPESAS TRIBUTARIAS | | R\$ (1.259,96) | R\$ (0,00) |
| (-) CIM | | R\$ (931,82) | R\$ (0,00) |
| (-) Impostos e Taxas | | R\$ (183,75) | R\$ (0,00) |
| (-) IPVA | | R\$ (144,39) | R\$ (0,00) |
| (-) DESPESAS DIVERSAS | | R\$ (4.293,31) | R\$ (3.551,30) |
| (-) Caução contratos | | R\$ (437,86) | R\$ (2.552,55) |
| (-) Software | | R\$ (0,00) | R\$ (998,75) |
| (-) Comissão s vendas | | R\$ (3.825,65) | R\$ (0,00) |
| (-) Despesas diversas | | R\$ (30,00) | R\$ (0,00) |
| RECEITAS FINANCEIRAS | | R\$ 1.175,62 | R\$ 2.149,17 |
| Rendimento de Aplicação Financeira | | R\$ 1.175,62 | R\$ 2.149,17 |
| (-) JUROS, MULTAS E DESCONTOS | | R\$ (2,95) | R\$ (0,00) |
| (-) Juros e Multa de mora | | R\$ (2,95) | R\$ (0,00) |
| (-) DESPESAS BANCARIAS | | R\$ (979,68) | R\$ (1.267,43) |
| (-) IOF | | R\$ (108,41) | R\$ (295,00) |
| (-) Tarifas Diversas | | R\$ (795,50) | R\$ (872,40) |
| (-) PIS S/ Receitas Financeiras | | R\$ (10,87) | R\$ (13,97) |
| (-) COFINS S/ Receitas Financeiras | | R\$ (66,90) | R\$ (85,97) |
| (-) PROVISÃO DE CSLL | | R\$ (0,00) | R\$ (20.186,70) |
| (-) PROVISÃO DE CSLL | | R\$ (0,00) | R\$ (20.186,70) |
| (-) Provisão de CSLL | | R\$ (0,00) | R\$ (20.186,70) |
| (-) PROVISÃO DE IRPJ | | R\$ (0,00) | R\$ (50.074,14) |
| (-) PROVISÃO DE IRPJ | | R\$ (0,00) | R\$ (50.074,14) |
| (-) Provisão de IRPJ | | R\$ (0,00) | R\$ (50.074,14) |
| LUCRO LÍQUIDO DO EXERCÍCIO | | R\$ (9.958,41) | R\$ 250.162,88 |

DEMONSTRAÇÃO DAS MUTAÇÕES DO PATRIMÔNIO LÍQUIDO



Entidade: JUNCAO - COMERCIO E SERVICOS LTDA

Período da Escrituração: 01/01/2023 a 31/12/2023

CNP 05.625.268/0001-32

Número de Ordem do Livro: 10

Período Selecionado: 01 de Janeiro de 2023 a 31 de Março de 2023

Codigo de Aglutinação das Contas de Patrimônio Líquido

| Histórico | Capital Integralizado (R\$) | Lucros:Prejuizos Acumulados (R\$) | Total (R\$) |
|-----------------------------|-----------------------------|-----------------------------------|--------------|
| Saldo Inicial em 01.01.2023 | 200.000,00 | (-)41.340,74 | 158.659,26 |
| Prejuízo do exercício | | (-)32.828,14 | (-)32.828,14 |
| Saldo Final em 31.03.2023 | 200.000,00 | (-)74.168,88 | 125.831,12 |
| Notas | | | |

Este relatório foi gerado pelo Sistema Público de Escrituração Digital – Sped

10.1.8

Página 1 de 1

115

DEMONSTRAÇÃO DAS MUTAÇÕES DO PATRIMÔNIO LÍQUIDO



Entidade: JUNCAO - COMERCIO E SERVICOS LTDA

Período da Escrituração: 01/01/2023 a 31/12/2023

CNP 05.625.268/0001-32

Número de Ordem do Livro: 10

Período Selecionado: 01 de Abril de 2023 a 30 de Junho de 2023

Código de Aglutinação das Contas de Patrimônio Líquido

| Histórico | Capital Integralizado (R\$) | Lucros/Prejuízos Acumulados (R\$) | Total (R\$) |
|-----------------------------|-----------------------------|-----------------------------------|-------------|
| Saldo Inicial em 01.04.2023 | 200.000,00 | (-)74.168,88 | 125.831,12 |
| Prejuízo do exercício | | 12.798,31 | 12.798,31 |
| Saldo Final em 30.06.2023 | 200.000,00 | (-)61.370,57 | 138.629,43 |
| Notas | | | |

Este relatório foi gerado pelo Sistema Público de Escrituração Digital – Sped

10.1.8

Página 1 de 1

AMB
③

DEMONSTRAÇÃO DAS MUTAÇÕES DO PATRIMÔNIO LÍQUIDO



Entidade: JUNCAO - COMERCIO E SERVICOS LTDA

Período da Escrituração: 01/01/2023 a 31/12/2023

CNP 05.625.268/0001-32

Número de Ordem do Livro: 10

Período Selecionado: 01 de Julho de 2023 a 30 de Setembro de 2023

| Histórico | Codigo de Aglutinação das Contas de Patrimônio Líquido | | | Total (R\$) |
|-----------------------------|--|--|-----------------------------------|-------------|
| | Capital Integralizado (R\$) | | Lucros/Prejuizos Acumulados (R\$) | |
| Saldo Inicial em 01.07.2023 | 200.000,00 | | (-)61.370,57 | 138.629,43 |
| Prejuizo do exercicio | | | (-)9.958,41 | (-)9.958,41 |
| Saldo Final em 30.09.2023 | 200.000,00 | | (-)71.328,98 | 128.671,02 |
| Notas | | | | |

Este relatório foi gerado pelo Sistema Público de Escrituração Digital – Sped

10.1.8

Página 1 de 1

1-117
8

DEMONSTRAÇÃO DAS MUTAÇÕES DO PATRIMÔNIO LÍQUIDO



Entidade: JUNCAO - COMERCIO E SERVICOS LTDA

Período da Escrituração: 01/01/2023 a 31/12/2023

CNP 05.625.268/0001-32

Número de Ordem do Livro: 10

Período Selecionado: 01 de Outubro de 2023 a 31 de Dezembro de 2023

Código de Aglutinação das Contas de Patrimônio Líquido

| Histórico | Capital Integralizado (R\$) | Lucros/Prejuízos Acumulados (R\$) | Total (R\$) |
|-----------------------------|-----------------------------|-----------------------------------|-------------|
| Saldo Inicial em 01.10.2023 | 200.000,00 | (-)71.328,98 | 128.671,02 |
| Prejuízo do exercício | | 250.162,89 | 250.162,89 |
| Aumento de Capital | 300.000,00 | | 300.000,00 |
| Saldo Final em 31.12.2023 | 500.000,00 | 178.833,91 | 678.833,91 |
| Notas | | | |

Este relatório foi gerado pelo Sistema Público de Escrituração Digital – Sped

10.1.8

Página 1 de 1

1118
9

6779
D

MINISTERIO DA FAZENDA
SECRETARIA DA RECEITA FEDERAL DO BRASIL
SISTEMA PÚBLICO DE ESCRITURAÇÃO DIGITAL -- Sped Versão: 10.1.8

RECIBO DE ENTREGA DE ESCRITURAÇÃO CONTÁBIL DIGITAL

IDENTIFICAÇÃO DO TITULAR DA ESCRITURAÇÃO

| | |
|---|----------------------------|
| NIRE 26201401713 | CNPJ 05.625.268/0001-32 |
| NOME EMPRESARIAL JUNCAO - COMERCIO E SERVICOS LTDA | |

IDENTIFICAÇÃO DA ESCRITURAÇÃO

| | |
|--|--|
| FORMA DA ESCRITURAÇÃO CONTABIL Livro Diário (Completo - sem escrituração Auxiliar) | PERÍODO DA ESCRITURAÇÃO 01/01/2023 a 31/12/2023 |
| NATUREZA DO LIVRO Livro Diário Geral | NÚMERO DO LIVRO 10 |
| IDENTIFICAÇÃO DO ARQUIVO (HASH) FE.E2.75.90.C6.DC.B4.9E.27.06.16.26.5F.35.E8.D7.D2.8B.56.6A | |

ESTE LIVRO FOI ASSINADO COM OS SEGUINTE CERTIFICADOS DIGITAIS:

| QUALIFICAÇÃO DO SIGNATARIO | CPF/CNPJ | NOME | Nº SÉRIE DO CERTIFICADO | VALIDADE | RESPONSÁVEL LEGAL |
|----------------------------------|----------------|--|-------------------------|----------------------------|-------------------|
| Pessoa Jurídica (e-CNPJ ou e-PJ) | 05625268000132 | JUNCAO - COMERCIO E SERVICOS LTDA:05625268000132 | 678077071086280949 0 | 14/09/2023 a 13/09/2024 | Sim |
| Contador | 06820586450 | DANIEL VIEIRA DE OLIVEIRA:06820586450 | 678077070660263294 4 | 16/08/2023 a 15/08/2024 | Não |

NÚMERO DO RECIBO:

FE.E2.75.90.C6.DC.B4.9E.27.06.16.26.
5F.35.E8.D7.D2.8B.56.6A-3

Escrituração recebida via Internet
pelo Agente Receptor SERPRO
em 17/04/2024 às 17:46:02

E3.69.18.48.99.38.22.F0
CA.A0.F6.77.15.03.5C.2F

Considera-se autenticado o livro contábil a que se refere este recibo, dispensando-se a autenticação de que trata o art. 39 da Lei nº 8.934/1994. Este recibo comprova a autenticação.

BASE LEGAL Decreto nº 1.800/1996, com a alteração do Decreto nº 8.683/2016, e arts. 39, 39-A, 39-B da Lei nº 8.934/1994 com a alteração da Lei Complementar nº 1247/2014.

RECIBO DE ENTREGA DE ESCRITURAÇÃO FISCAL DIGITAL

Imposto de Renda de Pessoa Jurídica - ECF

Original

IDENTIFICAÇÃO DO TITULAR DA ESCRITURAÇÃO

CNPJ

05.625.268/0001-32

SCP

NOME EMPRESARIAL

JUNCAO - COMERCIO E SERVICOS LTDA

IDENTIFICAÇÃO DA ESCRITURAÇÃO

PERÍODO DA APURAÇÃO

01/01/2023 a 31/12/2023

SITUAÇÃO

Normal

IDENTIFICAÇÃO DO ARQUIVO (HASH)

A8 61.7A.55.64.91.BC.51.8B.A4.CD.B7.C6.DD.00.07.36.6D.B2.ED

RETIFICADAS (HASH)

ESTE LIVRO FOI ASSINADO COM OS SEGUINTE CERTIFICADOS DIGITAIS:

| QUALIFICAÇÃO DO SIGNATARIO | CPF/CNPJ | NOME | Nº SÉRIE DO CERTIFICADO | VALIDADE |
|----------------------------|----------------|--|-------------------------|-------------------------|
| Contador/Contabilista | 06820586450 | DANIEL VIEIRA DE OLIVEIRA:06820586450 | 6780770706602632944 | 16/08/2023 a 15/08/2024 |
| Outros | 05625268000132 | JUNCAO - COMERCIO E SERVICOS LTDA:05625268000132 | 6780770710662809490 | 14/09/2023 a 13/09/2024 |

NÚMERO DO RECIBO:

A8.61.7A.55.64.91.BC.51.8B.A4.CD.B7.
C6.DD.00.07.36.6D.B2.ED-8

Escrituração recebida via Internet
pelo Agente Receptor SERPRO

em 17/04/2024 às 17:55:17

43.C9.04.6B.DA.1D.4B.DD
6D.66.D7.26.B2.C5.A0.CC

1/20
8

TERMOS DE ABERTURA E ENCERRAMENTO

Entidade: JUNCAO - COMERCIO E SERVICOS LTDA
Período da Escrituração: 01/01/2023 a 31/12/2023 CNPJ: 05.625.268/0001-32
Número de Ordem do Livro: 10

TERMO DE ABERTURA

Nome Empresarial JUNCAO - COMERCIO E SERVICOS LTDA
NIRE 26201401713
CNPJ 05.625.268/0001-32
Número de Ordem 10
Natureza do Livro Livro Diário Geral
Município Recife
Data do arquivamento dos atos constitutivos 05/05/2003
Data de arquivamento do ato de conversão de sociedade simples em sociedade empresária
Data de encerramento do exercício social 31/12/2023
Quantidade total de linhas do arquivo digital 8248

TERMO DE ENCERRAMENTO

Nome Empresarial JUNCAO - COMERCIO E SERVICOS LTDA
Natureza do Livro Livro Diário Geral
Número de ordem 10
Quantidade total de linhas do arquivo digital 8248
Data de inicio 01/01/2023
Data de término 31/12/2023

Este documento é parte integrante de escrituração cuja autenticação se comprova pelo recibo de número FE.E2.75.90.C6.DC.B4.9E.27.06.16.26.5F.35.E8.D7.D2.8B.56.6A-3, nos termos do Decreto nº 8.683/2016.

Este relatório foi gerado pelo Sistema Público de Escrituração Digital – Sped

J.J.21
9

Consolidação: Empresa

Mês: 12/2023

01 - Liquidez Corrente

| | | |
|--------------------|--------------|------|
| Ativo Circulante | 2.054.271,17 | |
| | = | 1,49 |
| Passivo Circulante | 1.375.437,26 | |

Interpretação: A Empresa tem R\$ 1,49 para cada R\$ 1,00 de dívida

06 - Imobilização do Investimento Total

| | | |
|-------------------------------|--------------|------|
| Ativo Não Circulante - R.L.P. | 0,00 | |
| | = | 0,00 |
| Ativo Total | 2.054.271,17 | |

Interpretação: O Ativo Permanente representa 0,00% do capital de giro

02 - Liquidez Seca

| | | |
|-----------------------------|--------------|------|
| Ativo Circulante - Estoques | 2.054.271,17 | |
| | = | 1,49 |
| Passivo Circulante | 1.375.437,26 | |

Interpretação: A Empresa tem R\$ 1,49 para cada R\$ 1,00 de dívida

07 - Imobilização do Capital Próprio

| | | |
|-------------------------------|------------|------|
| Ativo Não Circulante - R.L.P. | 0,00 | |
| | = | 0,00 |
| Patrimônio Líquido | 678.833,91 | |

Interpretação: O Ativo Permanente representa 0,00% do capital próprio

03 - Liquidez Geral

| | | |
|---------------------------|--------------|------|
| Ativo Circulante + R.L.P. | 2.054.271,17 | |
| | = | 1,49 |
| Exigível Total | 1.375.437,26 | |

Interpretação: A Empresa tem R\$ 1,49 para cada R\$ 1,00 de dívida

08 - Rentabilidade do Investimento Total

| | | |
|--------------------------|--------------|------|
| Res.Exercício antes I.R. | 293.019,76 | |
| | = | 0,14 |
| Ativo Total | 2.054.271,17 | |

Interpretação: O Resultado do Exercício antes do Imposto de Renda é de 14,26% sobre o capital em giro

04 - Participação de Terceiros

| | | |
|----------------|--------------|------|
| Exigível Total | 1.375.437,26 | |
| | = | 0,67 |
| Ativo Total | 2.054.271,17 | |

Interpretação: O capital de terceiros representa 66,95% do investimento total

09 - Rentabilidade do Capital Próprio

| | | |
|--------------------------|------------|------|
| Res.Exercício antes I.R. | 293.019,76 | |
| | = | 0,43 |
| Patrimônio Líquido | 678.833,91 | |

Interpretação: O Resultado do Exercício antes do Imposto de Renda é de 43,17% sobre o capital próprio

05 - Garantia de Capital de Terceiros

| | | |
|--------------------|--------------|------|
| Patrimônio Líquido | 678.833,91 | |
| | = | 0,49 |
| Exigível Total | 1.375.437,26 | |

Interpretação: O capital de terceiros é garantido por 49,35% do capital próprio

10 - Capital de Giro Próprio

| | | |
|------------------------------|--------------|--|
| (+) Ativo Circulante | 2.054.271,17 | |
| (+) Realizável a longo prazo | 0,00 | |
| (-) Passivo Circulante | 1.375.437,26 | |
| (-) Exigível a longo prazo | 0,00 | |
| (=) Capital de giro próprio | 678.833,91 | |

11 - Solvência Geral

| | | |
|-------------|--------------|------|
| Ativo Total | 2.054.271,17 | |
| | = | 1,49 |
| Exigível | 1.375.437,26 | |

J. 12/23

Consolidação: Empresa

Mês: 12/2023

BRUNO JOSE DE ASSIS Assinado de forma digital por
BRUNO JOSE DE ASSIS
RODRIGUES:36011479
472 RODRIGUES:36011479472
Dados: 2024.05.16 11:08:52 -03'00'

BRUNO JOSÉ DE ASSIS RODRIGUES
DIRETOR
CPF 360.114.794-72

DANIEL VIEIRA DE Assinado de forma digital por
DANIEL VIEIRA DE
OLIVEIRA:06820586450
OLIVEIRA:06820586450
Dados: 2024.04.17 18:21:30 -03'00'

DANIEL VIEIRA DE OLIVEIRA
CONTADOR
CRC PE02579103

J.123
D

8
hcm

DEMONSTRAÇÃO DAS MUTAÇÕES DO PATRIMÔNIO LÍQUIDO

Entidade: JUNCAO COMERCIO E SERVICOS LTDA EPP
Período da Escrituração: 01/01/2022 a 31/12/2022 CNP 05.625.268/0001-32 Numero de Ordem do Livro: 8
Período Selecionado: 01 de Janeiro de 2022 a 31 de Dezembro de 2022

| Histórico | Código de Aglutinação das Contas de Patrimônio Líquido | | | | Total (R\$) |
|-----------------------------|--|---------------------|-----------------------------------|----------------------------|---------------|
| | Capital Integralizado (R\$) | Reserva legal (R\$) | Lucros/Prejuízos Acumulados (R\$) | Prejuízos Acumulados (R\$) | |
| Saldo Inicial em 01.01.2022 | 200.000,00 | 0,00 | 105.505,83 | 0,00 | 305.505,83 |
| Prejuízo do exercício | | | (-)146.846,57 | | (-)146.846,57 |
| Saldo Final em 31.12.2022 | 200.000,00 | 0,00 | (-)41.340,74 | 0,00 | 158.659,26 |
| Notas | | | | | |

Este documento é parte integrante de escrituração cuja autenticação se comprova pelo recibo de número 74.5F.93.0E.64.16.D2.E7.9E.BC.F2.65.B8.E1.3C.1F.F1.BA.24.46-3, nos termos do Decreto nº 8.683/2016.

DEMONSTRAÇÃO DE RESULTADO DO EXERCÍCIO

Entidade: JUNCAO COMERCIO E SERVICOS LTDA EPP
Período da Escrituração: 01/01/2022 a 31/12/2022 **CNPJ:** 05.625.268/0001-32
Número de Ordem do Livro: 8
Período Selecionado: 01 de Janeiro de 2022 a 31 de Dezembro de 2022

| Descrição | Nota | Saldo anterior | Saldo atual |
|--------------------------------------|------|----------------|------------------|
| RECEITA BRUTA | | R\$ 220.000,00 | R\$ 187.614,00 |
| Receita de Venda de Mercadorias | | R\$ 220.000,00 | R\$ 187.614,00 |
| (-) DEDUCOES DA RECEITA BRUTA | | R\$ (0,00) | R\$ (0,00) |
| (-) Devolução de Vendas | | R\$ (0,00) | R\$ (0,00) |
| (-) IMPOSTOS INCIDENTES SOBRE VENDAS | | R\$ (8.800,00) | R\$ (17.354,30) |
| (-) Simples Nacional | | R\$ (8.800,00) | R\$ (0,00) |
| (-) Pis s/ vendas | | R\$ (0,00) | R\$ (3.095,63) |
| (-) COFINS s/ vendas | | R\$ (0,00) | R\$ (14.258,67) |
| (-) CMV | | R\$ (0,00) | R\$ (108.341,44) |
| (-) Custo das Mercadorias Vendidas | | R\$ (0,00) | R\$ (108.341,44) |
| (-) ICMS Fronteiras | | R\$ (0,00) | R\$ (0,00) |
| (-) ICMS S/ Frete | | R\$ (0,00) | R\$ (0,00) |
| (-) ICMS ST | | R\$ (0,00) | R\$ (0,00) |
| (-) SALARIOS E ORDENADOS | | R\$ (0,00) | R\$ (85.046,64) |
| (-) Salários a Pagar | | R\$ (0,00) | R\$ (0,00) |
| (-) 13º Salario | | R\$ (0,00) | R\$ (0,00) |
| (-) Férias | | R\$ (0,00) | R\$ (0,00) |
| (-) Pró Labore | | R\$ (0,00) | R\$ (85.046,64) |
| (-) Aviso Prévio Indenizado | | R\$ (0,00) | R\$ (0,00) |
| (-) Férias na rescisão | | R\$ (0,00) | R\$ (0,00) |
| (-) 13º Salário na rescisão | | R\$ (0,00) | R\$ (0,00) |
| (-) INSS s/ 13 Salário | | R\$ (0,00) | R\$ (0,00) |
| (-) ENCARGOS SOCIAIS | | R\$ (0,00) | R\$ (17.009,28) |
| (-) INSS s/ Folha | | R\$ (0,00) | R\$ (17.009,28) |
| (-) FGTS s/ folha | | R\$ (0,00) | R\$ (0,00) |
| (-) GRRF Rescisão | | R\$ (0,00) | R\$ (0,00) |
| (-) FGTS s/ 13º Salário | | R\$ (0,00) | R\$ (0,00) |
| (-) DESPESAS COM PESSOAL | | R\$ (0,00) | R\$ (97.519,71) |
| (-) Vale Transporte | | R\$ (0,00) | R\$ (0,00) |
| (-) Alimentação | | R\$ (0,00) | R\$ (0,00) |
| (-) Comissão | | R\$ (0,00) | R\$ (0,00) |
| (-) Hora Extra | | R\$ (0,00) | R\$ (0,00) |
| (-) Gratificações | | R\$ (0,00) | R\$ (0,00) |
| (-) Contribuição Sindical | | R\$ (0,00) | R\$ (0,00) |

Este documento é parte integrante de escrituração cuja autenticação se comprova pelo recibo de número 74.5F.93.0E.64.16.D2.E7.9E.BC.F2.65.B8.E1.3C.1F.F1.BA.24.46-3, nos termos do Decreto nº 8.683/2016.

Este relatório foi gerado pelo Sistema Público de Escrituração Digital – Sped

Versão 10.1.8 do Visualizador

Página 1 de 3

DEMONSTRAÇÃO DE RESULTADO DO EXERCÍCIO

Entidade: JUNCAO COMERCIO E SERVICOS LTDA EPP
 Período da Escrituração: 01/01/2022 a 31/12/2022 CNPJ: 05.625.268/0001-32
 Número de Ordem do Livro: 8
 Período Selecionado: 01 de Janeiro de 2022 a 31 de Dezembro de 2022

| Descrição | Nota | Saldo anterior | Saldo atual |
|---|------|----------------|-----------------|
| (-) Seguro de Vida | | R\$ (0,00) | R\$ (738,63) |
| (-) Indenizações Trabalhistas | | R\$ (0,00) | R\$ (96.781,08) |
| (-) SERVICOS PRESTADOS POR PF | | R\$ (0,00) | R\$ (0,00) |
| (-) Manutenção das Instalações | | R\$ (0,00) | R\$ (0,00) |
| (-) Manutenção de Veículos | | R\$ (0,00) | R\$ (0,00) |
| (-) Serviço prestado pessoa física | | R\$ (0,00) | R\$ (0,00) |
| (-) Manutenção de Máquinas e Equipamentos | | R\$ (0,00) | R\$ (0,00) |
| (-) Contabilidade | | R\$ (0,00) | R\$ (0,00) |
| (-) SERVICOS PRESTADOS POR PJ | | R\$ (0,00) | R\$ (0,00) |
| (-) Processamento de dados | | R\$ (0,00) | R\$ (0,00) |
| (-) DESPESAS TRIBUTÁRIAS | | R\$ (0,00) | R\$ (1.162,65) |
| (-) CIM | | R\$ (0,00) | R\$ (1.162,65) |
| (-) IPTU | | R\$ (0,00) | R\$ (0,00) |
| (-) Impostos e Taxas | | R\$ (0,00) | R\$ (0,00) |
| (-) DESPESAS DIVERSAS | | R\$ (0,00) | R\$ (4.172,31) |
| (-) Condomínio | | R\$ (0,00) | R\$ (0,00) |
| (-) Energia Elétrica | | R\$ (0,00) | R\$ (0,00) |
| (-) Certificado Digital | | R\$ (0,00) | R\$ (0,00) |
| (-) Água e Esgoto | | R\$ (0,00) | R\$ (0,00) |
| (-) Frete | | R\$ (0,00) | R\$ (0,00) |
| (-) Doações | | R\$ (0,00) | R\$ (0,00) |
| (-) Seguros Automotivos | | R\$ (0,00) | R\$ (0,00) |
| (-) Telefonia e Internet | | R\$ (0,00) | R\$ (0,00) |
| (-) Material de Uso e Consumo | | R\$ (0,00) | R\$ (0,00) |
| (-) Cartório | | R\$ (0,00) | R\$ (0,00) |
| (-) Taxa Bombeiro | | R\$ (0,00) | R\$ (48,51) |
| (-) Despesas diversas | | R\$ (0,00) | R\$ (4.123,80) |
| RECEITAS FINANCEIRAS | | R\$ 0,00 | R\$ 0,00 |
| Juros e Multas Recebidas | | R\$ 0,00 | R\$ 0,00 |
| Descontos Obtidos | | R\$ 0,00 | R\$ 0,00 |
| Tarifa Boleto | | R\$ 0,00 | R\$ 0,00 |
| OUTRAS RECEITAS | | R\$ 0,00 | R\$ 0,00 |
| Outras Receitas | | R\$ 0,00 | R\$ 0,00 |
| Entradas por bonificação | | R\$ 0,00 | R\$ 0,00 |

Este documento é parte integrante de escrituração cuja autenticação se comprova pelo recibo de número 74.5F.93.0E.64.16.D2.E7.9E.BC.F2.65.B8.E1.3C.1F.F1.BA.24.46-3, nos termos do Decreto nº 8.683/2016.

Este relatório foi gerado pelo Sistema Público de Escrituração Digital – Sped

Versão 10.1.8 do Visualizador

Página 2 de 3

DEMONSTRAÇÃO DE RESULTADO DO EXERCÍCIO

Entidade: JUNCAO COMERCIO E SERVICOS LTDA EPP
 Período da Escrituração: 01/01/2022 a 31/12/2022 CNPJ: 05.625.268/0001-32
 Número de Ordem do Livro: 8
 Período Selecionado: 01 de Janeiro de 2022 a 31 de Dezembro de 2022

| Descrição | Nota | Saldo anterior | Saldo atual |
|-----------------------------------|------|----------------|------------------|
| Recuperação de Despesa | | R\$ 0,00 | R\$ 0,00 |
| (-) JUROS, MULTAS E DESCONTOS | | R\$ (0,00) | R\$ (2.160,40) |
| (-) Juros sobre empréstimos | | R\$ (0,00) | R\$ (0,00) |
| (-) Descontos Concedido | | R\$ (0,00) | R\$ (0,00) |
| (-) Juros e Multa de mora | | R\$ (0,00) | R\$ (2.160,40) |
| (-) DESPESAS BANCARIAS | | R\$ (0,00) | R\$ (1.693,84) |
| (-) Tarifa SICOB | | R\$ (0,00) | R\$ (0,00) |
| (-) Cesta de Serviços | | R\$ (0,00) | R\$ (0,00) |
| (-) Renovação de cadastro | | R\$ (0,00) | R\$ (0,00) |
| (-) Seguros | | R\$ (0,00) | R\$ (0,00) |
| (-) IOF | | R\$ (0,00) | R\$ (0,00) |
| (-) Tarifas Diversas | | R\$ (0,00) | R\$ (1.693,84) |
| (-) PREJUÍZO LÍQUIDO DO EXERCÍCIO | | R\$ (0,00) | R\$ (146.846,57) |

Este documento é parte integrante de escrituração cuja autenticação se comprova pelo recibo de número 74.5F.93.0E.64.16.D2.E7.9E.BC.F2.65.B8.E1.3C.1F.F1.BA.24.46-3, nos termos do Decreto nº 8.683/2016.

Este relatório foi gerado pelo Sistema Público de Escrituração Digital – Sped

Versão 10.1.8 do Visualizador

Página 3 de 3

J.128
D

RECIBO DE ENTREGA DE ESCRITURAÇÃO CONTABIL DIGITAL

IDENTIFICAÇÃO DO TITULAR DA ESCRITURAÇÃO

| | |
|---|----------------------------|
| NIRE 26201401713 | CNPJ 05.625.268/0001-32 |
| NOME EMPRESARIAL JUNCAO COMERCIO E SERVICOS LTDA EPP | |

IDENTIFICAÇÃO DA ESCRITURAÇÃO

| | |
|--|--|
| FORMA DA ESCRITURAÇÃO CONTÁBIL Livro Diário (Completo - sem escrituração Auxiliar) | PERÍODO DA ESCRITURAÇÃO 01/01/2022 a 31/12/2022 |
| NATUREZA DO LIVRO Livro Diário Geral | NÚMERO DO LIVRO 8 |
| IDENTIFICAÇÃO DO ARQUIVO (HASH) 74.5F.93.0E.64.16.D2.E7.9E.BC.F2.65.B8.E1.3C.1F.F1.BA.24.46 | |

ESTE LIVRO FOI ASSINADO COM OS SEGUINTE CERTIFICADOS DIGITAIS:

| QUALIFICAÇÃO DO SIGNATARIO | CPF/CNPJ | NOME | Nº SÉRIE DO CERTIFICADO | VALIDADE | RESPONSÁVEL LEGAL |
|----------------------------------|----------------|--|-------------------------|----------------------------|-------------------|
| Contador | 06820586450 | DANIEL VIEIRA DE OLIVEIRA:06820586450 | 678076960712173752 0 | 18/08/2022 a 18/08/2023 | Não |
| Pessoa Juridica (e-CNPJ ou e-PJ) | 05625268000132 | JUNCAO - COMERCIO E SERVICOS LTDA:05625268000132 | 678076961136792513 0 | 15/09/2022 a 15/09/2023 | Sim |

NÚMERO DO RECIBO:

74.5F.93.0E.64.16.D2.E7.9E.BC.F2.65.
B8.E1.3C.1F.F1.BA.24.46-3

Escrituração recebida via Internet
pelo Agente Receptor SERPRO
em 14/06/2023 às 17:57:25
D6.7D.80.D7.D8.5A.FC.C6
AB.B8.54.F0.38.08.19.42

Considera-se autenticado o livro contábil a que se refere este recibo, dispensando-se a autenticação de que trata o art. 39 da Lei nº 8.934/1994. Este recibo comprova a autenticação.

BASE LEGAL: Decreto nº 1.800/1996, com a alteração do Decreto nº 8.683/2016, e arts. 39, 39-A, 39-B da Lei nº 8.934/1994 com a alteração da Lei Complementar nº 1247/2014.

TERMOS DE ABERTURA E ENCERRAMENTO

Sped
LIVRO

Entidade: JUNCAO COMERCIO E SERVICOS LTDA EPP
Período da Escrituração: 01/01/2022 a 31/12/2022 CNPJ: 05.625.268/0001-32
Número de Ordem do Livro: 8
Período Selecionado: 01 de Janeiro de 2022 a 31 de Dezembro de 2022

J. 129
8

TERMO DE ABERTURA

Nome Empresarial JUNCAO COMERCIO E SERVICOS LTDA EPP
NIRE 26201401713
CNPJ 05.625.268/0001-32
Número de Ordem 8
Natureza do Livro Livro Diário Geral
Município Jaboatão dos Guararapes
Data do arquivamento dos atos constitutivos 05/05/2003
Data de arquivamento do ato de conversão de sociedade simples em sociedade empresária
Data de encerramento do exercício social 31/12/2022
Quantidade total de linhas do arquivo digital 6027

TERMO DE ENCERRAMENTO

Nome Empresarial JUNCAO COMERCIO E SERVICOS LTDA EPP
Natureza do Livro Livro Diário Geral
Número de ordem 8
Quantidade total de linhas do arquivo digital 6027
Data de início 01/01/2022
Data de término 31/12/2022

Este documento é parte integrante de escrituração cuja autenticação se comprova pelo recibo de número 74.5F.93.0E.64.16.D2.E7.9E.BC.F2.65.B8.E1.3C.1F.F1.BA.24 46-3, nos termos do Decreto nº 8.683/2016.

Este relatório foi gerado pelo Sistema Público de Escrituração Digital – Sped

Versão 10.1.8 do Visualizador

Página 1 de 1

CNPJ: 05.625.268/0001-32
Consolidação: Empresa

Mês: 12/2022

01 - Liquidez Corrente

| | | | |
|--------------------|------------|---|------|
| Ativo Circulante | 642.262,01 | | |
| | | = | 1,33 |
| Passivo Circulante | 483.602,75 | | |

Interpretação: A Empresa tem R\$ 1,33 para cada R\$ 1,00 de dívida

06 - Imobilização do Investimento Total

| | | | |
|-------------------------------|------------|---|------|
| Ativo Não Circulante - R.L.P. | 0,00 | | |
| | | = | 0,00 |
| Ativo Total | 642.262,01 | | |

Interpretação: O Ativo Permanente representa 0,00% do capital de giro

02 - Liquidez Seca

| | | | |
|-----------------------------|------------|---|------|
| Ativo Circulante - Estoques | 642.262,01 | | |
| | | = | 1,33 |
| Passivo Circulante | 483.602,75 | | |

Interpretação: A Empresa tem R\$ 1,33 para cada R\$ 1,00 de dívida

07 - Imobilização do Capital Próprio

| | | | |
|-------------------------------|------------|---|------|
| Ativo Não Circulante - R.L.P. | 0,00 | | |
| | | = | 0,00 |
| Patrimonio Líquido | 158.659,26 | | |

Interpretação: O Ativo Permanente representa 0,00% do capital próprio

03 - Liquidez Geral

| | | | |
|---------------------------|------------|---|------|
| Ativo Circulante + R.L.P. | 642.262,01 | | |
| | | = | 1,33 |
| Exigível Total | 483.602,75 | | |

Interpretação: A Empresa tem R\$ 1,33 para cada R\$ 1,00 de dívida

08 - Rentabilidade do Investimento Total

| | | | |
|--------------------------|-------------|---|------|
| Res.Exercício antes I.R. | -146.846,57 | | |
| | | = | 0,23 |
| Ativo Total | 642.262,01 | | |

Interpretação: O Resultado do Exercício antes do Imposto de Renda é de 22,86% sobre o capital em giro

04 - Participação de Terceiros

| | | | |
|----------------|------------|---|------|
| Exigível Total | 483.602,75 | | |
| | | = | 0,75 |
| Ativo Total | 642.262,01 | | |

Interpretação: O capital de terceiros representa 75,30% do investimento total

09 - Rentabilidade do Capital Próprio

| | | | |
|--------------------------|-------------|---|------|
| Res.Exercício antes I.R. | -146.846,57 | | |
| | | = | 0,93 |
| Patrimonio Líquido | 158.659,26 | | |

Interpretação: O Resultado do Exercício antes do Imposto de Renda é de 92,55% sobre o capital próprio

05 - Garantia de Capital de Terceiros

| | | | |
|--------------------|------------|---|------|
| Patrimônio Líquido | 158.659,26 | | |
| | | = | 0,33 |
| Exigível Total | 483.602,75 | | |

Interpretação: O capital de terceiros é garantido por 32,81% do capital próprio

10 - Capital de Giro Próprio

| | | | |
|------------------------------|------------|--|--|
| (+) Ativo Circulante | 642.262,01 | | |
| (+) Realizável a longo prazo | 0,00 | | |
| (-) Passivo Circulante | 483.602,75 | | |
| (-) Exigível a longo prazo | 0,00 | | |
| (=) Capital de giro próprio | 158.659,26 | | |

11 - Solvência Geral

| | | | |
|-------------|------------|---|------|
| Ativo Total | 642.262,01 | | |
| | | = | 1,33 |
| Exigível | 483.602,75 | | |

1,33
B

CNPJ: 05.625.268/0001-32
Consolidação: Empresa

Mês: 12/2022

BRUNO JOSE DE ASSIS RODRIGUES:36011479472
472

Assinado de forma digital por
BRUNO JOSE DE ASSIS
RODRIGUES:36011479472
Dados: 2023.08.03 16:17:33
-03'00'

BRUNO JOSÉ DE ASSIS RODRIGUES
DIRETOR
CPF 360.114.794-72

DANIEL VIEIRA DE
OLIVEIRA:06820586
450

Assinado de forma digital por
DANIEL VIEIRA DE
OLIVEIRA:06820586450
Dados: 2023.08.03 15:54:00
-03'00'

DANIEL VIEIRA DE OLIVEIRA
CONTADOR
CRC PE02579103

1131
8



DOCUMENTO DE INSCRIÇÃO E ATUALIZAÇÃO NO CACEPE - DIAC

No. Protocolo: 2024.000004619520-21

1.132
S

Razão Social: JUNCAO COMERCIO E SERVICOS LTDA

Nome Fantasia:

Endereço: RUA MARINGA, 31, - CASA 000A
PRADO, RECIFE - PE
50.751-040

CACEPE: 0300944-02

CNPJ/MF: 05.625.268/0001-32

Regime de Recolhimento: NORMAL

Situação Contribuinte: ATIVO

Atividade Econômica Principal:
4679-6/99 - COMERCIO ATACADISTA DE MATERIAIS DE CONSTRUCAO EM GERAL

Atividade(s) Econômica(s) Secundária(s):
Não Informado

Este documento comprova a inscrição do estabelecimento no Cadastro de Contribuinte do Estado de Pernambuco - CACEPE, sendo obrigatória a sua colocação em lugar visível no estabelecimento.

Faixa Recolhimento: Não Informado

DATA DE INSCRIÇÃO: 08/05/2003

DATA DE EMISSÃO DO DOCUMENTO: 09/05/2024



REPÚBLICA FEDERATIVA DO BRASIL

CADASTRO NACIONAL DA PESSOA JURÍDICA

| | | | |
|--|---|---|-----------------|
| NÚMERO DE INSCRIÇÃO 05.625.268/0001-32 MATRIZ | COMPROVANTE DE INSCRIÇÃO E DE SITUAÇÃO CADASTRAL | DATA DE ABERTURA 05/05/2003 | |
| NOME EMPRESARIAL JUNCAO - COMERCIO E SERVICOS LTDA | | | |
| TÍTULO DO ESTABELECIMENTO (NOME DE FANTASIA) ***** | | PORTE ME | |
| CÓDIGO E DESCRIÇÃO DA ATIVIDADE ECONÔMICA PRINCIPAL 46.79-6-99 - Comércio atacadista de materiais de construção em geral | | | |
| CÓDIGO E DESCRIÇÃO DAS ATIVIDADES ECONÔMICAS SECUNDARIAS 46.79-6-04 - Comércio atacadista especializado de materiais de construção não especificados anteriormente | | | |
| CÓDIGO E DESCRIÇÃO DA NATUREZA JURÍDICA 206-2 - Sociedade Empresária Limitada | | | |
| LOGRADOURO R MARINGA | NÚMERO 31 | COMPLEMENTO CASA 000A | |
| CEP 50.751-040 | BAIRRO/DISTRITO PRADO | MUNICÍPIO RECIFE | UF PE |
| ENDEREÇO ELETRÔNICO JUNCAO_LTDA@OUTLOOK.COM | | TELEFONE (81) 9133-1807 | |
| ENTE FEDERATIVO RESPONSÁVEL (EFR) ***** | | | |
| SITUAÇÃO CADASTRAL ATIVA | | DATA DA SITUAÇÃO CADASTRAL 19/03/2005 | |
| MOTIVO DE SITUAÇÃO CADASTRAL | | | |
| SITUAÇÃO ESPECIAL ***** | | DATA DA SITUAÇÃO ESPECIAL ***** | |

1133
B

Aprovado pela Instrução Normativa RFB nº 2.119, de 06 de dezembro de 2022.

Emitido no dia **09/05/2024** às **14:41:14** (data e hora de Brasília).

Página: 1/1



MINISTÉRIO DA FAZENDA
Secretaria da Receita Federal do Brasil
Procuradoria-Geral da Fazenda Nacional

**CERTIDÃO POSITIVA COM EFEITOS DE NEGATIVA DE DÉBITOS RELATIVOS AOS TRIBUTOS
FEDERAIS E À DÍVIDA ATIVA DA UNIÃO**

Nome: JUNCAO - COMERCIO E SERVICOS LTDA
CNPJ: 05.625.268/0001-32

Ressalvado o direito de a Fazenda Nacional cobrar e inscrever quaisquer dívidas de responsabilidade do sujeito passivo acima identificado que vierem a ser apuradas, é certificado que:

1. constam débitos administrados pela Secretaria da Receita Federal do Brasil (RFB) com exigibilidade suspensa nos termos do art. 151 da Lei nº 5.172, de 25 de outubro de 1966 - Código Tributário Nacional (CTN), ou objeto de decisão judicial que determina sua desconsideração para fins de certificação da regularidade fiscal, ou ainda não vencidos; e
2. não constam inscrições em Dívida Ativa da União (DAU) na Procuradoria-Geral da Fazenda Nacional (PGFN).

Conforme disposto nos arts. 205 e 206 do CTN, este documento tem os mesmos efeitos da certidão negativa.

Esta certidão é válida para o estabelecimento matriz e suas filiais e, no caso de ente federativo, para todos os órgãos e fundos públicos da administração direta a ele vinculados. Refere-se à situação do sujeito passivo no âmbito da RFB e da PGFN e abrange inclusive as contribuições sociais previstas nas alíneas 'a' a 'd' do parágrafo único do art. 11 da Lei nº 8.212, de 24 de julho de 1991.

A aceitação desta certidão está condicionada à verificação de sua autenticidade na Internet, nos endereços <<http://rfb.gov.br>> ou <<http://www.pgfn.gov.br>>.

Certidão emitida gratuitamente com base na Portaria Conjunta RFB/PGFN nº 1.751, de 2/10/2014.
Emitida às 13:54:43 do dia 05/04/2024 <hora e data de Brasília>.
Válida até 02/10/2024.

Código de controle da certidão: **9CE8.5972.5F26.D352**
Qualquer rasura ou emenda invalidará este documento.

1134
8



Certificado de Regularidade do FGTS - CRF

Inscrição: 05.625.268/0001-32
Razão Social: JUNCAO COMERCIO E SERVICOS LTDA ME
Endereço: AV DUAS UNAS 777 GALPAO1 E 2 MULTIFA / SANTO ALEIXO / JABOATAO DOS GUARARAPES / PE / 54120-560

A Caixa Econômica Federal, no uso da atribuição que lhe confere o Art. 7, da Lei 8.036, de 11 de maio de 1990, certifica que, nesta data, a empresa acima identificada encontra-se em situação regular perante o Fundo de Garantia do Tempo de Serviço - FGTS.

O presente Certificado não servirá de prova contra cobrança de quaisquer débitos referentes a contribuições e/ou encargos devidos, decorrentes das obrigações com o FGTS.

Validade: 06/05/2024 a 04/06/2024

Certificação Número: 2024050601130797307848

Informação obtida em 06/05/2024 09:51:26

A utilização deste Certificado para os fins previstos em Lei esta condicionada a verificação de autenticidade no site da Caixa:
www.caixa.gov.br

1135
D

Confirmação da Autenticidade de Certidões

Resultado da Confirmação de Autenticidade de Certidão

CNPJ: 05.625.268/0001-32

Código de Controle: 9CE8.5972.5F26.D352

Data da Emissão: 05/04/2024

Hora da Emissão: 13:54:43

Tipo Certidão: Positiva com Efeitos de Negativa

Certidão Positiva com Efeitos de Negativa emitida em 05/04/2024, com validade até 02/10/2024.

[Nova consulta \(/Servicos/certidaointernet/PJ/Autenticidade/Confirmar\)](#)

1136
B

Situação de Regularidade do Empregador

A EMPRESA abaixo identificada está REGULAR perante o FGTS:

Inscrição: 05.625.268/0001-32

Razão social: JUNCAO COMERCIO E SERVICOS LTDA ME

Resultado da consulta em 04/06/2024 10:30:12

Obtenha o Certificado de Regularidade do FGTS - CRF

Consulte o Histórico do Empregador

O uso destas informações para os fins previstos em lei deve ser precedido de verificação de autenticidade no site da Caixa: www.caixa.gov.br

Situação de Regularidade do Empregador

11/28
5

A EMPRESA abaixo identificada está REGULAR perante o FGTS:

Inscrição: 02.805.614/0001-76

Razão social: GALINA E LUNARDI LTDA

Resultado da consulta em 04/06/2024 10:32:16

Obtenha o Certificado de Regularidade do FGTS - CRF
Consulte o Histórico do Empregador

Voltar

O uso destas informações para os fins previstos em lei deve ser precedido de verificação de autenticidade no site da Caixa: www.caixa.gov.br

 Acesso exclusivo dos órgãos
estaduais e municipais

Autenticidade de documentos

1.139
5

DADOS DA CONSULTA

Protocolo:

 240703057

Data do Protocolo:

 23/05/2024

Número de Registro:

 21200446778

Arquivamento:

 20240703057

Empresa:

 GALINA & LUNARDI LTDA. - ME

Documento(s):

 Balanco

 Voltar



Contato (98) 2103-8500

Outros contatos

andria@jucema.ma.gov.br

Endereço: Av. Pedro II, Nº199
Centro, São Luís -
MA, 65010-450

Desenvolvido

por:

J. M. O
B



Acesso exclusivo dos órgãos
estaduais e municipais

3.141
8

Autenticidade de documentos

DADOS DA CONSULTA

Protocolo:

 240702980

Data do Protocolo:

 24/05/2024

Número de Registro:

 21200446778

Arquivamento:

 20240702980

Empresa:

 GALINA & LUNARDI LTDA. - ME

Documento(s):

 Balanço

[< Voltar](#)



Contato (98) 2103-8500

Outros contatos

ouvidoria@jucema.ma.gov.br

Endereço: Av. Pedro II, Nº199 -
Centro, São Luis -
MA, 65010-450

Desenvolvido

por:

1142
0

Nova Consulta

Verificar Autenticidade

Dados da Autenticidade

Tipo da Certidão: CERTIDÃO NEGATIVA - MERCANTIL

Número da Certidão: 141312175

Inscrição Mercantil: 762.835-8

Proprietário/Razão Social: JUNCAO COMERCIO E SERVICOS LTDA ME

CNPJ: 05.625.268/0001-32

Endereço: RUA Maringa, 31 CASA 000ACASA 000A
BAIRRO PRADO, CEP 50751-040, RECIFE-PE

Descrição: Certifico, de acordo com a legislação em vigor e na conformidade com os registros cadastrais / fiscais, nesta data, que o contribuinte de que trata a presente certidão está regularizado com o erário municipal no que concerne aos lançamentos relativos aos tributos municipais.

Complemento: NAO INFORMADO

Ressalva: NAO INFORMADO

Data de Emissão: 02/05/2024 17:10:56

Código da Autenticidade: 882.5129.5933

Esta certidão é válida por **60 dias** a contar da data de sua expedição.

JUN 9



GOVERNO DO ESTADO DE PERNAMBUCO
SETEQ - SECRETARIA DO TRABALHO, EMPREGO E QUALIDADE
JUNTA COMERCIAL DO ESTADO DE PERNAMBUCO



CERTIDÃO SIMPLIFICADA DIGITAL

Certificamos que as informações abaixo constam dos documentos arquivados nesta Junta Comercial e são vigentes na data de sua expedição.

| EMPRESA | | | |
|---|---|--|-----------------------------------|
| Nome Empresarial: JUNCAO COMERCIO E SERVICOS LTDA ME | | | |
| Natureza Jurídica: SOCIEDADE EMPRESÁRIA LIMITADA | | | |
| NIRE(sede) 26201401713 | CNPJ 05.625.268/0001-32 | Arquivamento do ato Constitutivo 05/05/2003 | Início da atividade 17/04/2003 |
| Endereço: R MARINGA, 31 CASA 000A, PRADO, RECIFE, PE - CEP: 50751040 | | | |
| OBJETO SOCIAL | | | |
| COMÉRCIO ATACADISTA DE MATERIAL DE CONSTRUÇÃO COMÉRCIO DE ATACADISTA DE MATERIAL DE PRESTAÇÃO PARA PRESTAÇÃO DE SERVIÇOS NA ÁREA DE CONSTRUÇÃO CIVIL. | | | |
| CAPITAL SOCIAL | PORTE | PRAZO DE DURACÃO | |
| R\$ 500.000,00 QUINHENTOS MIL REAIS R\$ Capital integralizado: 500.000,00 QUINHENTOS MIL REAIS | Microempresa | XXXXXX | |
| QUADRO SOCIOS E ADMINISTRADORES | | | |
| Nome/CPF | Participação R\$ | Cond./Administrador | Término do mandato |
| BRUNO JOSE DE ASSIS RODRIGUES 360.114.794-72 | 500.000,00 | SÓCIO / ADMINISTRADOR | XX/XX/XXXX |
| ÚLTIMO ARQUIVAMENTO | | SITUAÇÃO | STATUS |
| Data 06/10/2023 | Número 20238602826 | REGISTRO ATIVO | Sem Status |
| Ato: 002 - ALTERAÇÃO | Evento: 051 - CONSOLIDACAO DE CONTRATO/ESTATUTO | | |
| FILIAL(AIS) NESTA UNIDADE DA FEDERAÇÃO OU FORA DELA | | | |
| NIRE: XXXXXX | CNPJ: XXXXXX | | |
| Endereço: XXXXXX | | | |
| Observação | | | |

2.144
8

RECIFE - PE, 22 de Abril de 2024

JOAO PAULO ROCHA DAMASCENO

249413639

página: 1/1



CONTROLE: 5275393052021 CPF SOLICITANTE: 068.205.864-50 NIRE: 26201401713 EMITIDA: 22/04/2024 PROTOCOLO: 249413639



Certidão Negativa Débitos Fiscais

1. Denominação Social/Nome

JUNCAO COMERCIO E SERVICOS LTDA ME

2. CMC

762.835-8

3. Endereço

RUA Maringa, 31 CASA 000ACASA 000A
BAIRRO PRADO, CEP 50751-040, RECIFE-PE

4. CNPJ/CPF

05.625.268/0001-32

5. Atividade Econômica

4679-69-9 COMÉRCIO ATACADISTA DE MATERIAIS DE CONSTRUÇÃO EM GERAL
4679-60-4 COMÉRCIO ATACADISTA ESPECIALIZADO DE MATERIAIS DE CONSTR N/ ESP ANTERIORMENTE
4673-70-0 COMÉRCIO ATACADISTA DE MATERIAL ELÉTRICO

6. Descrição

Certifico, de acordo com a legislação em vigor e em conformidade com os registros cadastrais / fiscais, nesta data, que o contribuinte de que trata a presente certidão está regularizado com o erário municipal no que concerne aos lançamentos relativos aos tributos municipais.

7. Ressalva

* * * * *

8. Validade/Autenticidade

Esta certidão é válida por 60 (sessenta) dias a contar da data de sua expedição e sua autenticidade deverá ser confirmada na página <http://recifeemdia.recife.pe.gov.br/certidoes>

Certidão equivalente ao Certificado de Regularidade Fiscal, nos termos da Lei 8.666/93 e abrange as esferas administrativa e judicial (dívida ativa)

A Prefeitura do Recife poderá cobrar e inscrever quaisquer dívidas de responsabilidade do sujeito passivo acima identificado, que vierem a ser apuradas.

9. Código de Autenticidade

882.5129.5933

10. Expedida em

Recife, 02 de MAIO de 2024

11. Certidão emitida com base nos pagamentos registrados até

26 de ABRIL de 2024

1.3.145
G



COLEÇÃO LEGISLATIVA
JUSTIÇA DO TRABALHO

CERTIDÃO NEGATIVA DE DÉBITOS TRABALHISTAS

Nome: JUNCAO - COMERCIO E SERVICOS LTDA (MATRIZ E FILIAIS)
CNPJ: 05.625.268/0001-32
Certidão nº: 23370902/2024
Expedição: 05/04/2024, às 15:00:58
Validade: 02/10/2024 - 180 (cento e oitenta) dias, contados da data de sua expedição.

Certifica-se que **JUNCAO - COMERCIO E SERVICOS LTDA (MATRIZ E FILIAIS)**, inscrito(a) no CNPJ sob o nº **05.625.268/0001-32**, **NÃO CONSTA** como inadimplente no Banco Nacional de Devedores Trabalhistas. Certidão emitida com base nos arts. 642-A e 883-A da Consolidação das Leis do Trabalho, acrescentados pelas Leis ns.º 12.440/2011 e 13.467/2017, e no Ato 01/2022 da CGJT, de 21 de janeiro de 2022. Os dados constantes desta Certidão são de responsabilidade dos Tribunais do Trabalho.

No caso de pessoa jurídica, a Certidão atesta a empresa em relação a todos os seus estabelecimentos, agências ou filiais.

A aceitação desta certidão condiciona-se à verificação de sua autenticidade no portal do Tribunal Superior do Trabalho na Internet (<http://www.tst.jus.br>).

Certidão emitida gratuitamente.

INFORMAÇÃO IMPORTANTE

Do Banco Nacional de Devedores Trabalhistas constam os dados necessários à identificação das pessoas naturais e jurídicas inadimplentes perante a Justiça do Trabalho quanto às obrigações estabelecidas em sentença condenatória transitada em julgado ou em acordos judiciais trabalhistas, inclusive no concernente aos recolhimentos previdenciários, a honorários, a custas, a emolumentos ou a recolhimentos determinados em lei; ou decorrentes de execução de acordos firmados perante o Ministério Público do Trabalho, Comissão de Conciliação Prévia ou demais títulos que, por disposição legal, contiver força executiva.



1147
5

CERTIDÃO NEGATIVA DE DÉBITOS TRABALHISTAS

Nome: JUNCAO - COMERCIO E SERVICOS LTDA (MATRIZ E FILIAIS)
CNPJ: 05.625.268/0001-32
Certidão nº: 23370902/2024
Expedição: 05/04/2024, às 15:00:58
Validade: 02/10/2024 - 180 (cento e oitenta) dias, contados da data de sua expedição.

Certifica-se que **JUNCAO - COMERCIO E SERVICOS LTDA (MATRIZ E FILIAIS)**, inscrito(a) no CNPJ sob o nº **05.625.268/0001-32**, **NÃO CONSTA** como inadimplente no Banco Nacional de Devedores Trabalhistas. Certidão emitida com base nos arts. 642-A e 883-A da Consolidação das Leis do Trabalho, acrescentados pelas Leis ns.º 12.440/2011 e 13.467/2017, e no Ato 01/2022 da CGJT, de 21 de janeiro de 2022. Os dados constantes desta Certidão são de responsabilidade dos Tribunais do Trabalho.

No caso de pessoa jurídica, a Certidão atesta a empresa em relação a todos os seus estabelecimentos, agências ou filiais. A aceitação desta certidão condiciona-se à verificação de sua autenticidade no portal do Tribunal Superior do Trabalho na Internet (<http://www.tst.jus.br>). Certidão emitida gratuitamente.

INFORMAÇÃO IMPORTANTE

Do Banco Nacional de Devedores Trabalhistas constam os dados necessários à identificação das pessoas naturais e jurídicas inadimplentes perante a Justiça do Trabalho quanto às obrigações estabelecidas em sentença condenatória transitada em julgado ou em acordos judiciais trabalhistas, inclusive no concernente aos recolhimentos previdenciários, a honorários, a custas, a emolumentos ou a recolhimentos determinados em lei; ou decorrentes de execução de acordos firmados perante o Ministério Público do Trabalho, Comissão de Conciliação Prévia ou demais títulos que, por disposição legal, contiver força executiva.



SECRETARIA DA FAZENDA
GOVERNO DO ESTADO
Pernambuco

CERTIDÃO DE REGULARIDADE FISCAL

Número da Certidão: 2024.000004060915-32

Data de Emissão: 19/04/2024

DADOS DO CONTRIBUINTE

Razão Social: JUNCAO COMERCIO E SERVICOS LTDA

Endereço: RUA MARINGA N. 31 - CASA 000A, PRADO, RECIFE, PE, CEP: 50.751-040

CNPJ: 05.625.268/0001-32

Certificamos, observadas as disposições da legislação vigente e de acordo com os registros existentes neste órgão, que o contribuinte acima identificado está em situação **REGULAR** perante a Fazenda Pública Estadual.

A presente certidão não compreende débitos cuja exigibilidade esteja suspensa nem exclui o direito da Fazenda Pública Estadual, a qualquer tempo, cobrar valores a ela porventura devidos pelo referido requerente.

Esta certidão é válida até **17/07/2024** devendo ser confirmada sua autenticidade através do serviço "ARE VIRTUAL" na página www.sefaz.pe.gov.br.

OBSERVAÇÕES: NÃO INFORMADO



**1º OFÍCIO DE DISTRIBUIÇÃO DA CAPITAL
FORUM DESEMBARGADOR RODOLFO AURELIANO
Av. Des. Guerra Barreto, s/n, térreo, Ilha Joana Bezerra - RECIFE/PE**

CERTIDÃO FALÊNCIA

JOSÉ GILSON DE OLIVEIRA CABRAL,

Titular do 1º Ofício de Contador –distribuidor da Comarca de Recife, Capital do Estado de PE

CERTIFICO, por me haver sido pedido que, conforme pesquisa realizada no sistema JUDWIN, onde são lançadas as distribuições do ofício, a meu cargo, Seção CIVEL, no período de 05 (CINCO) anos até a presente data, **que não abrange processos distribuídos pelo PJE, NÃO encontrei DISTRIBUIDO Processo de Falência, Concordata, Recuperação Judicial, inexistindo pedido de homologação judicial de plano de recuperação extrajudicial** em face de:

JUNÇÃO COMÉRCIO E SERVIÇOS LTDA, CPF/CNPJ: 05.625.268/0001-32.

Certifico ainda que, nesta comarca, podem ser obtidas certidões desse tipo de feito ajuizado em 1º grau, **quanto aos processos eletrônicos do PJE**, abrangendo todas as comarcas de PE, diretamente no site TJPE.JUS.BR.

Essa certidão **NÃO INCLUI OS PROCESSOS DISTRIBUIDOS ANTES DO PRAZO ESTIPULADO NA PESQUISA**, ainda que em tramitação.

Ass: sem cobrança de taxa em cumprimento ao ofício circular nº 12/2016 de 04/07/2016

Pesquisa realizada em 01/04/2024 por Adriana Barbosa Lopes Matr 181541-5

1º DISTRIBUIDOR DA CAPITAL



Documento autenticado por: Adriana Barbosa Lopes
ANALISTA JUD/FUNCAO ADM - APJ - Informação
Autenticado em 01/04/2024 às 09:25
conforme art. 1º, III, "b", da Lei 11.419/2006
<https://autenticacaodocumentos.app.tjpe.jus.br>

Autenticação:
12.13.B7.XF.36





PODER JUDICIÁRIO DO ESTADO DE PERNAMBUCO
TRIBUNAL DE JUSTIÇA

Fórum Des. Rodolfo Aureliano
Av. Desembargador Guerra Barreto, 200 – Térreo – Ala Sul, bairro Joana Bezerra
Fones nº (081) 3181-0400 (FAX)/ 3181-0476 e 3181-0470
CEP 50.090-700 - RECIFE - PE

**CERTIDÃO NEGATIVA
LICITAÇÃO**
VALIDADE 30 DIAS DA EMISSÃO

Data da Emissão: 06/05/2024 15h34min

Data de Validade: 05/06/2024

Nº da Certidão: 01818757/2024

Nº da Autenticidade: 2W.RY.VO.I9.WJ

| | |
|--|-------------------------------|
| Os dados dos documentos constantes nesta certidão foram informados pelo solicitante, sua titularidade e autenticidade deverão ser conferidas pelo interessado, conforme o documento original | |
| Razão Social: JUNÇÃO COMERCIO E SERVIÇOS LTDA | Inscrição Estadual: 032908911 |
| CNPJ: 05.625.268/0001-32 | Compl: |
| Endereço Residencial: RUA MARINGÁ, 31 | Cidade: Recife/PE |
| Bairro: PRADO | |

Certifico que NADA CONSTA nos registros de distribuição no Sistema Processo Judicial Eletrônico – PJe 1º Grau, implantado nas Unidades Judiciárias, no âmbito do Tribunal de Justiça do Estado de Pernambuco, AÇÃO DE FALÊNCIA, CONCORDATA, RECUPERAÇÃO JUDICIAL E RECUPERAÇÃO EXTRAJUDICIAL protocolada e que esteja em tramitação contra a pessoa acima identificada.

A presente certidão, em consonância com a legislação vigente, atende ao disposto na Instrução Normativa do TJPE nº 07 de 02/06/2014, na Resolução do CNJ nº 185 e na Lei 11.419/2006 e foi expedida gratuitamente através da Internet.

Observações:

A autenticidade desta certidão deverá ser confirmada no sítio eletrônico do Tribunal de Justiça do Estado de Pernambuco, através do link <https://www.tjpe.jus.br/certidaopje/xhtml/main.xhtml>, na opção - Validar Certidão Negativa de Processos Cíveis (PJe) - utilizando o número de autenticidade acima identificado.

Esta certidão não abrange os processos distribuídos antes da implantação do Sistema Processo Judicial Eletrônico – PJe, no âmbito do Tribunal de Justiça de Pernambuco. O referido é verdade e dou fé.



PODER JUDICIÁRIO DO ESTADO DE PERNAMBUCO
TRIBUNAL DE JUSTIÇA

Núcleo de Distribuição Processual - NUDIP 2º grau
Praça da República, s/n, bairro Santo Antônio
Fones nºs (081) 3182-0519 ou 3182-0594
CEP 50.010-040 RECIFE - PE

**CERTIDÃO NEGATIVA
LICITAÇÃO**
VALIDADE 30 DIAS DA EMISSÃO

Data da Emissão: 06/05/2024 15h36min

Data de Validade: 05/06/2024

Nº da Certidão: 01818765/2024

Nº da Autenticidade: PD.QR.6R.DU.RA

Os dados dos documentos constantes nesta certidão foram informados pelo solicitante, sua titularidade e autenticidade deverão ser conferidas pelo interessado, conforme o documento original

Razão Social: JUNÇAO COMERCIO E SERVIÇOS LTDA

CNPJ: 05.625.268/0001-32

Inscrição Estadual: 032908911

Endereço Residencial: RUA MARINGÁ, 31

Compl:

Bairro: PRADO

Cidade: Recife/PE

Certifico que NADA CONSTA nos registros de distribuição no Sistema Processo Judicial Eletrônico – PJe 2º Grau, implantado nas Unidades Judiciárias, no âmbito do Tribunal de Justiça do Estado de Pernambuco, AÇÃO DE FALÊNCIA, CONCORDATA, RECUPERAÇÃO JUDICIAL E RECUPERAÇÃO EXTRAJUDICIAL protocolada e que esteja em tramitação contra a pessoa acima identificada.

A presente certidão, em consonância com a legislação vigente, atende ao disposto na Instrução Normativa do TJPE nº 07 de 02/06/2014, na Resolução do CNJ nº 185 e na Lei 11.419/2006 e foi expedida gratuitamente através da Internet.

Observações:

A autenticidade desta certidão deverá ser confirmada no sítio eletrônico do Tribunal de Justiça do Estado de Pernambuco, através do link <https://www.tjpe.jus.br/certidaopje/xhtml/main.xhtml>, na opção - Validar Certidão Negativa de Processos Cíveis (PJe) - utilizando o número de autenticidade acima identificado.

Esta certidão não abrange os processos distribuídos antes da implantação do Sistema Processo Judicial Eletrônico – PJe, no âmbito do Tribunal de Justiça de Pernambuco. O referido é verdade e dou fé.



PODER JUDICIÁRIO DO ESTADO DE PERNAMBUCO
FORUM DES. RODOLFO AURELIANO – RECIFE - PE
CENTRAL JUDICIÁRIA DE PROCESSAMENTO REMOTO DE 1º GRAU
NÚCLEO DE REVISORES E CERTIFICADORES
E-MAIL: certidao.capital@tjpe.jus.br

CERTIDÃO

CERTIFICO, por me haver sido pedido, que, conforme pesquisa realizada no sistema JUDWIN (que não abrange processos distribuídos no PJE), no período de cinco (05) anos, não encontrei processo DISTRIBUÍDO E EM TRAMITAÇÃO, no âmbito da Capital, nas Varas Cíveis (Falência, Concordata ou Recuperação Judicial, Possessórias), em face de:

JUNÇÃO COMÉRCIO E SERVIÇOS LTDA
CNPJ: 05.625.268/0001-32

Certifico ainda que, nesta Comarca, podem ser obtidas certidões desse tipo de feitos ajuizados em 1º grau, quanto aos processos eletrônicos do PJE, abrangendo todas as Comarcas do Estado de Pernambuco, diretamente no site www.tjpe.jus.br.

ESSA CERTIDÃO NÃO INCLUI OS PROCESSOS DISTRIBUÍDOS ANTES DO PRAZO ESTIPULADO NA PESQUISA, AINDA QUE EM TRAMITAÇÃO.

O referido é verdade. Dou fé.

Dada e passada nesta cidade do Recife Capital do Estado de Pernambuco, em sexta-feira, 17 de maio de 2024.



Documento autenticado por: Carleusa Gomes da Pinheiro
AUXILIAR JUDICIÁRIO - PJI - Informação
Autenticado em 17/05/2024 às 11:49
conforme art. 1º, III, "b", da Lei 11.419/2006
<https://autenticacaodocumentos.app.tjpe.jus.br>

Autenticação:
00.P8.83.T0.0F



Consulta por Pessoa

Tipo de Pessoa: Jurídica
Pessoa: JUNÇÃO COMÉRCIO E SERVIÇOS LTDA
Filiação:

Sexo:

Documento: C.N.P.J. 05625268000132

Grau Instrução:

Cidade:

Profissão:

Antiquidade: Acima de 20 anos

Comarca: Recife

Distribuidor:

Estado:
Nascimento:

NÃO EXISTEM INFORMAÇÕES SOBRE PROCESSO/PARTE



PODER JUDICIÁRIO DO ESTADO DE PERNAMBUCO
TRIBUNAL DE JUSTIÇA

Fórum Des. Rodolfo Aureliano
Av. Desembargador Guerra Barreto, 200 – Térreo – Ala Sul, bairro Joana Bezerra
Fones nº (081) 3181-0400 (FAX)/ 3181-0476 e 3181-0470
CEP 50.090-700 - RECIFE - PE

**CERTIDÃO NEGATIVA
LICITAÇÃO**

VALIDADE 30 DIAS DA EMISSÃO

Data da Emissão: 06/05/2024 15h34min

Data de Validade: 05/06/2024

Nº da Certidão: 01818757/2024

Nº da Autenticidade: 2W.RY.VO.I9.WJ

| | |
|--|-------------------------------|
| Os dados dos documentos constantes nesta certidão foram informados pelo solicitante, sua titularidade e autenticidade deverão ser conferidas pelo interessado, conforme o documento original | |
| Razão Social: JUNÇÃO COMERCIO E SERVIÇOS LTDA | Inscrição Estadual: 032908911 |
| CNPJ: 05.625.268/0001-32 | Compl: |
| Endereço Residencial: RUA MARINGÁ, 31 | Cidade: Recife/PE |
| Bairro: PRADO | |

Certifico que NADA CONSTA nos registros de distribuição no Sistema Processo Judicial Eletrônico – PJe 1º Grau, implantado nas Unidades Judiciárias, no âmbito do Tribunal de Justiça do Estado de Pernambuco, AÇÃO DE FALÊNCIA, CONCORDATA, RECUPERAÇÃO JUDICIAL E RECUPERAÇÃO EXTRAJUDICIAL protocolada e que esteja em tramitação contra a pessoa acima identificada.

A presente certidão, em consonância com a legislação vigente, atende ao disposto na Instrução Normativa do TJPE nº 07 de 02/06/2014, na Resolução do CNJ nº 185 e na Lei 11.419/2006 e foi expedida gratuitamente através da Internet.

Observações:

A autenticidade desta certidão deverá ser confirmada no sítio eletrônico do Tribunal de Justiça do Estado de Pernambuco, através do link <https://www.tjpe.jus.br/certidaopje/xhtml/main.xhtml>, na opção - Validar Certidão Negativa de Processos Cíveis (PJe) - utilizando o número de autenticidade acima identificado.

Esta certidão não abrange os processos distribuídos antes da implantação do Sistema Processo Judicial Eletrônico – PJe, no âmbito do Tribunal de Justiça de Pernambuco. O referido é verdade e dou fé.



PODER JUDICIÁRIO DO ESTADO DE PERNAMBUCO
TRIBUNAL DE JUSTIÇA

Núcleo de Distribuição Processual - NUDIP 2º grau
Praça da República, s/n, bairro Santo Antônio
Fones nºs (081) 3182-0519 ou 3182-0594
CEP 50.010-040 RECIFE - PE

**CERTIDÃO NEGATIVA
LICITAÇÃO**
VALIDADE 30 DIAS DA EMISSÃO

Data da Emissão: 06/05/2024 15h36min

Data de Validade: 05/06/2024

Nº da Certidão: 01818765/2024

Nº da Autenticidade: PD.QR.6R.DU.RA

Os dados dos documentos constantes nesta certidão foram informados pelo solicitante, sua titularidade e autenticidade deverão ser conferidas pelo interessado, conforme o documento original

Razão Social: JUNÇÃO COMERCIO E SERVIÇOS LTDA

CNPJ: 05.625.268/0001-32

Inscrição Estadual: 032908911

Endereço Residencial: RUA MARINGÁ, 31

Compl:

Bairro: PRADO

Cidade: Recife/PE

Certifico que NADA CONSTA nos registros de distribuição no Sistema Processo Judicial Eletrônico – PJe 2º Grau, implantado nas Unidades Judiciárias, no âmbito do Tribunal de Justiça do Estado de Pernambuco, AÇÃO DE FALÊNCIA, CONCORDATA, RECUPERAÇÃO JUDICIAL E RECUPERAÇÃO EXTRAJUDICIAL protocolada e que esteja em tramitação contra a pessoa acima identificada.

A presente certidão, em consonância com a legislação vigente, atende ao disposto na Instrução Normativa do TJPE nº 07 de 02/06/2014, na Resolução do CNJ nº 185 e na Lei 11.419/2006 e foi expedida gratuitamente através da Internet.

Observações:

A autenticidade desta certidão deverá ser confirmada no sítio eletrônico do Tribunal de Justiça do Estado de Pernambuco, através do link <https://www.tjpe.jus.br/certidaopje/xhtml/main.xhtml>, na opção - Validar Certidão Negativa de Processos Cíveis (PJe) - utilizando o número de autenticidade acima identificado.

Esta certidão não abrange os processos distribuídos antes da implantação do Sistema Processo Judicial Eletrônico PJe, no âmbito do Tribunal de Justiça de Pernambuco. O referido é verdade e dou fã.

PROIBIDO PLASTIFICAR

1824249011

VÁLIDA EM TODO
O TERRITÓRIO NACIONAL
1824249011



REPÚBLICA FEDERATIVA DO BRASIL
MINISTÉRIO DA SAÚDE
DEPARTAMENTO NACIONAL DE CONTROLES
E QUALIDADE DE FARMACOS E DROGAS



Nome: **SRMO JOSE DE ASSIS RODRIGUES**

CPF: **2116812 688 PE**

DT. EMISSÃO: **160.114.794-73** DATA VENCIMENTO: **23/09/1962**

Localidade: **VILAJO COELHO RODRIGU
ES
ELIANA MARIA DE ASSIS
RODRIGUES**



Nº Registro: **00582527899**

Data de Emissão: **11/06/2014**

Data de Validade: **12/02/1990**

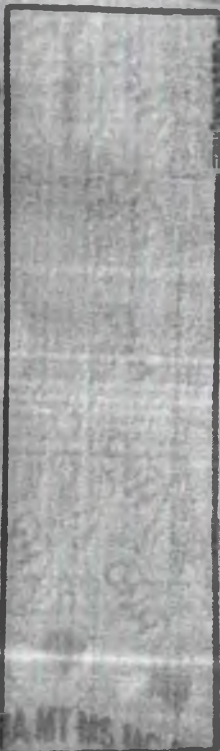

Bruno Batista

Local: **RECIFE, PE**

Data de emissão: **11/06/2019**

Assinatura: *Roberto Costa*

PERNAMBUCO

56515144570
74092978151

DFAC... AN... CE... GO... AM... MS... NO...



REPÚBLICA FEDERATIVA DO BRASIL
CADASTRO NACIONAL DA PESSOA JURÍDICA

156
5

| | | |
|--|---|---------------------------------------|
| NÚMERO DE INSCRIÇÃO 05.625.268/0001-32 MATRIZ | COMPROVANTE DE INSCRIÇÃO E DE SITUAÇÃO CADASTRAL | DATA DE ABERTURA 05/05/2003 |
| NOME EMPRESARIAL JUNCAO - COMERCIO E SERVICOS LTDA | | |
| TÍTULO DO ESTABELECIMENTO (NOME DE FANTASIA) ***** | | PORTE ME |
| CÓDIGO E DESCRIÇÃO DA ATIVIDADE ECONÔMICA PRINCIPAL 46.79-6-99 - Comércio atacadista de materiais de construção em geral | | |
| CÓDIGO E DESCRIÇÃO DAS ATIVIDADES ECONÔMICAS SECUNDÁRIAS 46.79-6-04 - Comércio atacadista especializado de materiais de construção não especificados anteriormente | | |
| CÓDIGO E DESCRIÇÃO DA NATUREZA JURÍDICA 206-2 - Sociedade Empresária Limitada | | |
| LOGRADOURO R MARINGA | NÚMERO 31 | COMPLEMENTO CASA 000A |
| CEP 50.751-040 | BAIRRO/DISTRITO PRADO | MUNICÍPIO RECIFE |
| UF PE | TELEFONE (81) 9133-1807 | |
| ENDEREÇO ELETRÔNICO JUNCAO_LTDA@OUTLOOK.COM | | |
| ENTE FEDERATIVO RESPONSÁVEL (EFR) ***** | | |
| SITUAÇÃO CADASTRAL ATIVA | DATA DA SITUAÇÃO CADASTRAL 19/03/2005 | |
| MOTIVO DE SITUAÇÃO CADASTRAL | | |
| SITUAÇÃO ESPECIAL ***** | DATA DA SITUAÇÃO ESPECIAL ***** | |

Aprovado pela Instrução Normativa RFB nº 2.119, de 06 de dezembro de 2022.

Emitido no dia **08/03/2024** às **12:44:36** (data e hora de Brasília).

Página: 1/1



REPÚBLICA FEDERATIVA DO BRASIL
CARTEIRA DE IDENTIDADE PROFISSIONAL
CONSELHO REGIONAL DE CONTABILIDADE
DO ESTADO DE PERNAMBUCO

Categoria
CONTADOR

Nº Registro
PE-025791/O-3

Nome
DANIEL VIEIRA DE OLIVEIRA

Nascimento
22/05/1989

Nacionalidade
BRASILEIRA

Naturalidade
RECIFE-PE



Assinatura do Profissional

Filiação
**JOSÉ VIEIRA DA SILVA
IÂNE DE OLIVEIRA SILVA**

CPF
068.205.864-50

Documento de
Identificação
7273704 SDS-PE

Esta carteira tem fé pública como documento de identidade, nos termos do art. 18 do Decreto-Lei n.º 9.295/46, c/é art. 1º da Lei n.º 6.206/75.



Data de Registro
09/07/2012

Validado eletronicamente pelo
Conselho Federal de Contabilidade
Código de Validação: **4A5F28**

VALIDA EM TODO O TERRITÓRIO NACIONAL



REPÚBLICA FEDERATIVA DO BRASIL
CARTEIRA DE IDENTIDADE PROFISSIONAL
CONSELHO REGIONAL DE CONTABILIDADE
DO ESTADO DE PERNAMBUCO



Aproxime um leitor de QR Code para
validar ou acesse o endereço
<https://sistemas.cfc.org.br/validacao/profissional/cpf/06820586450/codigo/4A5F28>

**CONSELHO REGIONAL DE CONTABILIDADE EM PERNAMBUCO****CERTIDÃO DE REGULARIDADE PROFISSIONAL**

O **CONSELHO REGIONAL DE CONTABILIDADE EM PERNAMBUCO** CERTIFICA que o profissional identificado no presente documento encontra-se em situação **REGULAR** neste Regional, apto ao exercício da atividade contábil nesta data, de acordo com as suas prerrogativas profissionais, conforme estabelecido no art. 25 e 26 do Decreto-Lei n.º 9.295/46.

Informamos que a presente certidão não quita nem invalida quaisquer débitos ou infrações que, posteriormente, venham a ser apurados contra o titular deste registro, bem como não atesta a regularidade dos trabalhos técnicos elaborados pelo profissional da Contabilidade.

**CONSELHO REGIONAL DE CONTABILIDADE PE**

Certidão n.º: PE/2024/00000080
Nome: DANIEL VIEIRA DE OLIVEIRA CPF: 068.205.864-50
CRC/UF n.º PE-025791/O Categoria: CONTADOR
Validade: 03.06.2024
Finalidade: EDITAIS DE LICITAÇÃO

Confirme a existência deste documento na página
<https://servicos.crcpe.org.br/spw/consultacadastral/Principal.aspx>, mediante número de controle a seguir:

CPF : 068.205.864-50 Controle : 1182.1496.1496.1810

JUNÇÃO COMÉRCIO

À
PREFEITURA MUNICIPAL DE ITINGA DO MARANHÃO
Av. Paula Rejane de Carvalho Santos, nº 300, Coqueiral
Itinga do Maranhão

PREGÃO ELETRÔNICO – SRP Nº 013/2024

Processo Administrativo Nº 06.002/2024

Abertura: 27 de maio às 09:00 horas.

Objeto: Registro de Preços para eventual e futura contratação de empresa especializada em fornecimento de materiais de construção, elétricos e hidráulicos para atender as necessidades da Companhia Autônoma de Águas Esgotos e Saneamento de Itinga do Maranhão/MA - CAESI.

DECLARAÇÃO CARGO PARA PESSOA COM DEFICIÊNCIA

A empresa Junção Comércio e Serviços Ltda, inscrita no CNPJ: 05.625.268/0001-28, localizada na Rua Maringá, 31 – Prado - CEP 50.071-040 - Recife-PE, por intermediário de seu representante legal o Sr. Bruno José de Assis Rodrigues, inscrito no CPF: 360.114.794-72. Declara de que cumpre as exigências de reserva de cargos para pessoa com deficiência e para reabilitado da Previdência Social, previstas em lei e em outras normas específicas, na forma da lei (art. 63, IV, da Lei nº 14.133/2021);

Recife, 27 de maio de 2024.

JUNCAO - COMERCIO E
SERVICOS
LTDA:05625268000132

Assinado de forma digital por JUNCAO -
COMERCIO E SERVICOS
LTDA:05625268000132
Dados: 2024.05.28 15:55:39 -03 00'

JUNÇÃO COMÉRCIO E SERVIÇOS LTDA.

CNPJ: 05.625.268/0001-32

Bruno José de Assis Rodrigues

CPF: 360.114.794-72 – RG: 2.116.832 SSP/PE

Diretor

JUNÇÃO COMÉRCIO

À
PREFEITURA MUNICIPAL DE ITINGA DO MARANHÃO
Av. Paula Rejane de Carvalho Santos, nº 300, Coqueiral
Itinga do Maranhão

PREGÃO ELETRÔNICO – SRP Nº 013/2024

Processo Administrativo Nº 06.002/2024

Abertura: 27 de maio às 09:00 horas.

Objeto: Registro de Preços para eventual e futura contratação de empresa especializada em fornecimento de materiais de construção, elétricos e hidráulicos para atender as necessidades da Companhia Autônoma de Águas Esgotos e Saneamento de Itinga do Maranhão/MA - CAESI.

DECLARAÇÃO CARGO PARA PESSOA COM DEFICIÊNCIA

A empresa Junção Comércio e Serviços Ltda, inscrita no CNPJ: 05.625.268/0001-28, localizada na Rua Maringá, 31 – Prado - CEP 50.071-040 - Recife-PE, por intermediário de seu representante legal o Sr. Bruno José de Assis Rodrigues, inscrito no CPF: 360.114.794-72. Declara de que cumpre as exigências de reserva de cargos para pessoa com deficiência e para reabilitado da Previdência Social, previstas em lei e em outras normas específicas, na forma da lei (art. 63, IV, da Lei nº 14.133/2021);

Recife, 27 de maio de 2024.

JUNCAO - COMERCIO E

SERVICOS

LTDA:05625268000132

Assinado de forma digital por JUNCAO -

COMERCIO E SERVICOS

LTDA:05625268000132

Dados: 2024.05.28 15:55:39 -03 00'

JUNÇÃO COMÉRCIO E SERVIÇOS LTDA.

CNPJ: 05.625.268/0001-32

Bruno José de Assis Rodrigues

CPF: 360.114.794-72 – RG: 2.116.832 SSP/PE

Diretor

JUNÇÃO COMÉRCIO

À
PREFEITURA MUNICIPAL DE ITINGA DO MARANHÃO
Av. Paula Rejane de Carvalho Santos, nº 300, Coqueiral
Itinga do Maranhão

PREGÃO ELETRÔNICO – SRP Nº 013/2024

Processo Administrativo Nº 06.002/2024

Abertura: 27 de maio às 09:00 horas.

Objeto: Registro de Preços para eventual e futura contratação de empresa especializada em fornecimento de materiais de construção, elétricos e hidráulicos para atender as necessidades da Companhia Autônoma de Águas Esgotos e Saneamento de Itinga do Maranhão/MA - CAESI.

DECLARAÇÃO DO CONTADOR, QUE ATESTA O ATENDIMENTO PELO LICITANTE DOS ÍNDICES ECONÔMICOS PREVISTOS NESTE EDITAL

Eu, Daniel Vieira de Oliveira, portador do RG nº 7273704- SDS-PE e CPF nº: 068.205.864-50, DECLARO, sob as penas da Lei, que a licitante JUNÇÃO COMÉRCIO E SERVIÇOS LTDA, inscrita no CNPJ: 05.625.268/0001-32, para fins de participação no Pregão Eletrônico Nº 013/2024, ATESTO que os índices econômicos apresentados atendem aos termos do §1º, art.69 da Lei 14.133/2021, como previsto neste edital.

Recife, 27 de maio de 2024

DANIEL VIEIRA DE
OLIVEIRA:06820586450

Assinado de forma digital por
DANIEL VIEIRA DE
OLIVEIRA:06820586450
Dados: 2024.05.28 15:39:01 -03'00'

Junção Comércio e Serviços Ltda.

CNPJ: 05.625.268/0001-32

Daniel Vieira de Oliveira

CPF: 068.205.864-50

RG: 7273704 SDS-PE

CRC: PE-02579103

JUNÇÃO COMÉRCIO

À
PREFEITURA MUNICIPAL DE ITINGA DO MARANHÃO
Av. Paula Rejane de Carvalho Santos, nº 300, Coqueiral
Itinga do Maranhão

PREGÃO ELETRÔNICO – SRP Nº 013/2024

Processo Administrativo Nº 06.002/2024

Abertura: 27 de maio às 09:00 horas.

Objeto: Registro de Preços para eventual e futura contratação de empresa especializada em fornecimento de materiais de construção, elétricos e hidráulicos para atender as necessidades da Companhia Autônoma de Águas Esgotos e Saneamento de Itinga do Maranhão/MA - CAESI.

DECLARAÇÃO DO CONTADOR, QUE ATESTA O ATENDIMENTO PELO LICITANTE DOS ÍNDICES ECONÔMICOS PREVISTOS NESTE EDITAL

Eu, Daniel Vieira de Oliveira, portador do RG nº 7273704- SDS-PE e CPF nº: 068.205.864-50, DECLARO, sob as penas da Lei, que a licitante JUNÇÃO COMÉRCIO E SERVIÇOS LTDA, inscrita no CNPJ: 05.625.268/0001-32, para fins de participação no Pregão Eletrônico Nº 013/2024, ATESTO que os índices econômicos apresentados atendem aos termos do §1º, art.69 da Lei 14.133/2021, como previsto neste edital.

Recife, 27 de maio de 2024

DANIEL VIEIRA DE
OLIVEIRA:06820586450

Assinado de forma digital por
DANIEL VIEIRA DE
OLIVEIRA:06820586450
Dados: 2024.05.28 15:39:01 -03'00'

Junção Comércio e Serviços Ltda.

CNPJ: 05.625.268/0001-32

Daniel Vieira de Oliveira

CPF: 068.205.864-50

RG: 7273704 SDS-PE

CRC: PE-02579103

JUNÇÃO COMÉRCIO

À
PREFEITURA MUNICIPAL DE ITINGA DO MARANHÃO
Av. Paula Rejane de Carvalho Santos, nº 300, Coqueiral
Itinga do Maranhão

PREGÃO ELETRÔNICO – SRP Nº 013/2024

Processo Administrativo Nº 06.002/2024

Abertura: 27 de maio às 09:00 horas.

Objeto: Registro de Preços para eventual e futura contratação de empresa especializada em fornecimento de materiais de construção, elétricos e hidráulicos para atender as necessidades da Companhia Autônoma de Águas Esgotos e Saneamento de Itinga do Maranhão/MA - CAESI.

DECLARAÇÃO DE CONHECIMENTO PLENO DE TODAS AS INFORMAÇÕES E DAS CONDIÇÕES LOCAIS (ATENDIMENTO AO SUBITEM 14.4.1 DO EDITAL- QUALIFICAÇÃO TÉCNICA)

A empresa Junção Comércio e Serviços Ltda, inscrita no CNPJ: 05.625.268/0001-28, localizada na Rua Maringá, 31 – Prado - CEP 50.071-040 - Recife-PE, por intermediário de seu representante legal o Sr. Bruno José de Assis Rodrigues, inscrito no CPF: 360.114.794-72, DECLARA sob as penas da lei e para fins do disposto no Edital e Anexos da Licitação – PREGÃO ELETRÔNICO Nº 013/2024, que tomamos conhecimento pleno de todas as informações e das condições locais visando o cumprimento das obrigações relativas ao objeto da evidenciada licitação, cientes de não poder alegar, posteriormente, desconhecimento de qualquer fato.

Recife, 27 de maio de 2024.

JUNCAO - COMERCIO E SERVICOS
LTDA:05625268000132

Assinado de forma digital por JUNCAO -
COMERCIO E SERVICOS
LTDA:05625268000132
Dados: 2024.05.28 15:56:43 -03'00'

JUNÇÃO COMÉRCIO E SERVIÇOS LTDA.
CNPJ: 05.625.268/0001-32
Bruno José de Assis Rodrigues
CPF: 360.114.794-72 – RG: 2.116.832 SSP/PE
Diretor

JUNÇÃO COMÉRCIO

À
PREFEITURA MUNICIPAL DE ITINGA DO MARANHÃO
Av. Paula Rejane de Carvalho Santos, nº 300, Coqueiral
Itinga do Maranhão

PREGÃO ELETRÔNICO – SRP Nº 013/2024

Processo Administrativo Nº 06.002/2024

Abertura: 27 de maio às 09:00 horas.

Objeto: Registro de Preços para eventual e futura contratação de empresa especializada em fornecimento de materiais de construção, elétricos e hidráulicos para atender as necessidades da Companhia Autônoma de Águas Esgotos e Saneamento de Itinga do Maranhão/MA - CAESI.

DECLARAÇÃO QUE NÃO EMPREGA MENOR DE IDADE

A empresa Junção Comércio e Serviços Ltda, inscrita no CNPJ: 05.625.268/0001-28, localizada na Rua Maringá, 31 – Prado - CEP 50.071-040 - Recife-PE, por intermediário de seu representante legal o Sr. Bruno José de Assis Rodrigues, inscrito no CPF: 360.114.794-72, Declara, sob as sanções administrativas cabíveis, inclusive as criminais e sob as penas de lei, para fins do Processo Licitatório do Pregão Eletrônico nº **013/2024**, que não emprega menor de 18 anos em trabalho noturno, perigoso ou insalubre e não emprega menor de 16 anos, salvo menor, a partir de 14 anos, na condição de aprendiz, nos termos do inciso XXXIII do art. 7º da Constituição Federal.

Recife, 27 de maio de 2024.

JUNCAO - COMERCIO E

SERVICOS

LTDA:05625268000132

Assinado de forma digital por

JUNCAO - COMERCIO E SERVICOS

LTDA:05625268000132

Dados: 2024.05.28 15:57:46 -03'00'

JUNÇÃO COMÉRCIO E SERVIÇOS LTDA.

CNPJ: 05.625.268/0001-32

Bruno José de Assis Rodrigues

CPF: 360.114.794-72 – RG: 2.116.832 SSP/PE

Diretor

JUNÇÃO COMÉRCIO

1465
B

À
PREFEITURA MUNICIPAL DE ITINGA DO MARANHÃO
Av. Paula Rejane de Carvalho Santos, nº 300, Coqueiral
Itinga do Maranhão

PREGÃO ELETRÔNICO – SRP Nº 013/2024

Processo Administrativo Nº 06.002/2024

Abertura: 27 de maio às 09:00 horas.

Objeto: Registro de Preços para eventual e futura contratação de empresa especializada em fornecimento de materiais de construção, elétricos e hidráulicos para atender as necessidades da Companhia Autônoma de Águas Esgotos e Saneamento de Itinga do Maranhão/MA - CAESI.

DECLARAÇÃO REQUISITOS DE HABILITAÇÃO

A empresa Junção Comércio e Serviços Ltda, inscrita no CNPJ: 05.625.268/0001-28, localizada na Rua Maringá, 31 – Prado - CEP 50.071-040 - Recife-PE, por intermediário de seu representante legal o Sr. Bruno José de Assis Rodrigues, inscrito no CPF: 360.114.794-72, Declara de que atende aos requisitos de habilitação, e o declarante responderá pela veracidade das informações prestadas, na forma da lei (art. 63, I, da Lei nº 14.133/2021);

Recife, 27 de maio de 2024.

JUNCAO - COMERCIO E SERVICOS
LTDA:05625268000132

Assinado de forma digital por JUNCAO -
COMERCIO E SERVICOS
LTDA:05625268000132
Dados: 2024.05.28 15:58:16 -03'00'

JUNÇÃO COMÉRCIO E SERVIÇOS LTDA.
CNPJ: 05.625.268/0001-32
Bruno José de Assis Rodrigues
CPF: 360.114.794-72 – RG: 2.116.832 SSP/PE
Diretor

ALTERAÇÃO CONTRATUAL Nº 05 DA SOCIEDADE JUNCAO COMERCIO E SERVICOS LTE
ME

CNPJ nº 05.625.268/0001-32

BRUNO JOSE DE ASSIS RODRIGUES, nacionalidade BRASILEIRA, nascido em 21/05/1962, CASADO em COMUNHÃO UNIVERSAL DE BENS, EMPRESARIO, CPF nº 360.114.794-72, CARTEIRA NACIONAL DE HABILITAÇÃO nº 00582527899, órgão expedidor DETRAN - PE, residente e domiciliado(a) no(a) R MARINGÁ, 31, PRADO, RECIFE, PE, CEP 50751040, BRASIL.

Sócio da sociedade limitada de nome empresarial **JUNCAO COMERCIO E SERVICOS LTDA ME**, registrada legalmente por contrato social devidamente arquivado nesta Junta Comercial do Estado de Pernambuco, sob NIRE nº 26201401713, com sede R Maringa, 31, Casa 000a, Prado Recife, PE, CEP 50751040, devidamente inscrita no Cadastro Nacional de Pessoa Jurídica/MF sob o nº 05.625.268/0001-32, delibera ajustar a presente alteração contratual, nos termos da Lei nº 10.406/2002, mediante as condições estabelecidas nas cláusulas seguintes:

DO CAPITAL SOCIAL

CLÁUSULA PRIMEIRA. O capital anterior totalmente integralizado passa a ser de R\$ 500.000,00 (quinhentos mil reais), em moeda corrente nacional, representado por 500.000 (quinhentos mil) quotas de capital, no valor nominal de R\$ 1,00 (um real) cada uma, cuja aumento é totalmente subscrito e integralizado, neste ato, pelos sócios. Em decorrência do aumento do capital social este fica assim distribuído:

BRUNO JOSE DE ASSIS RODRIGUES, com 500.000 (quinhentos mil) quotas, perfazendo um total de R\$ 500.000,00 (quinhentos mil reais) integralizado.

DA ADMINISTRAÇÃO

CLÁUSULA SEGUNDA. A administração da sociedade caberá **ISOLADAMENTE** ao Sócio **BRUNO JOSE DE ASSIS RODRIGUES** com os poderes e atribuições de representação ativa e passiva na sociedade, judicial e extrajudicialmente, podendo praticar todos os atos compreendidos, no objeto social, sempre de interesse da sociedade, autorizado o uso do nome empresarial, vedado, no entanto, fazê-lo em atividades estranhas ao interesse social ou assumir obrigações seja em favor de terceiros, bem como onerar ou alienar bens imóveis da sociedade.

DA DECLARAÇÃO DE DESIMPEDIMENTO

CLÁUSULA TERCEIRA. O administrador declara, sob as penas da lei, que não está impedido de exercer a administração da sociedade, por lei especial ou em virtude de condenação criminal, ou por se encontrar sob os efeitos dela, a pena que vede, ainda que temporariamente, o acesso a cargos públicos, ou por crime falimentar, de prevaricação, peita ou suborno, concussão, peculato ou contra a economia popular, contra o sistema financeiro nacional, contra normas de defesa da concorrência, contra as relações de consumo, fé pública ou propriedade.

Req: 81300001565967

Página 1

Certifico o Registro em 06/10/2023

Arquivamento 20238602826 de 06/10/2023 Protocolo 238602826 de 06/10/2023 NIRE 26201401713

Nome da empresa JUNCAO COMERCIO E SERVICOS LTDA ME

Este documento pode ser verificado em <http://redesim.jucepe.pe.gov.br/autenticacaodocumentos/autenticacao.aspx>

Chancela 143739532515287

06/10/2023

ASSINADO DIGITALMENTE POR: 36011479472-BRUNO JOSE DE ASSIS RODRIGUES
<http://assinador.pscs.com.br/assinador/web/autenticacao?chave1=CS0hquYo716YzS6Pz20Xbg&chave2=D1VYHkoZkXWAGXcH14Fdlw>

PODERES DE ADMINISTRAÇÃO

CLÁUSULA QUARTA. BRUNO JOSE DE ASSIS RODRIGUES com os seguintes poderes: abrir, movimentar e encerrar contas correntes e/ou contas de pagamento, inclusive por meio de cartão de crédito e/ou débito; realizar transferências ou cobranças via DOC, TED, Pix e/ou qualquer outro meio; contratar ou renegociar empréstimos e/ou financiamentos; realizar ou resgatar aplicações financeiras e/ou investimentos; contratar ou cancelar seguros; outorgar procurações que contenham os poderes previstos acima; prestar garantias; solicitar a aquisição de novos produtos financeiros; todo e qualquer ato de gestão pertinente ao objeto social não expressamente previsto nas alíneas anteriores;

DA RATIFICAÇÃO E FORO

CLÁUSULA QUINTA. O foro para o exercício e o cumprimento dos direitos e obrigações resultantes do contrato social permanece em RECIFE, PE.

CLÁUSULA SEXTA. As Cláusulas e condições estabelecidas em atos já arquivados e que não foram expressamente modificadas por esta alteração continuam em vigor.

Em face das alterações acima, consolida-se o contrato social, nos termos da Lei nº 10.406/2002, mediante as condições e cláusulas seguintes

CONTRATO SOCIAL DA SOCIEDADE LIMITADA

JUNÇÃO COMÉRCIO E SERVICOS LTDA ME

DO NOME EMPRESARIAL, DA SEDE E DAS FILIAIS

CLÁUSULA PRIMEIRA. A sociedade tem a denominação social de **JUNÇÃO COMÉRCIO E SERVIÇOS LTDA ME**.

CLAUSULA SEGUNDA. A sociedade tem sede e foro jurídico na R Maringa, 31, Casa 000a, Prado Recife, PE, CEP 50751040.

CLAUSULA TERCEIRA. A sociedade poderá, a qualquer tempo, abrir ou fechar filial ou outra dependência, mediante alteração contratual.

http://assinador.juces.com.br/assinadorweb/autenticacao?chave1=C50hquYo*16Y2S6Pr20Xbgfchavez2=diVYHkOr2XwAGXCK14FDJw
ASSINADO DIGITALMENTE POR: 36011479472-BRUNO JOSE DE ASSIS RODRIGUES

DO PORTE

CLÁUSULA QUARTA. Declara, sob as penas da lei, que se enquadra na condição de MICROEMPRESA - ME nos termos da Lei Complementar nº 123, de 14/12/2006.

DO OBJETO SOCIAL, CNAE FISCAL E DA DURAÇÃO

CLAUSULA QUINTA. A sociedade tem como objeto social: COMERCIO ATACADISTA DE MATERIAL DE CONSTRUÇÃO E COMÉRCIO DE ATACADISTA DE MATERIAL DE PRESTAÇÃO PARA PRESTAÇÃO DE SERVIÇOS NA ÁREA DE CONSTRUÇÃO CIVIL

CLAUSULA SEXTA. A sociedade tem como CNAE fiscal:

46.79-6-99 - Comércio atacadista de materiais de construção em geral

46.79-6-04 - Comércio atacadista de material de para prestação de Serviços na área de construção civil

CLAUSULA SÉTIMA. A sociedade iniciou suas atividades em 05/05/2003 e seu prazo de duração é por prazo indeterminado.

DO CAPITAL SOCIAL E DA CESSÃO E TRANSFERÊNCIA DAS QUOTAS

CLAUSULA OITAVA. A sociedade tem capital social de R\$ 500.000,00 (Quinhentos mil reais), dividido em 500.000 (Quinhentas mil) quotas no valor nominal de R\$ 1,00 (Um real) cada uma, integralizadas em moeda legal e corrente do país da seguinte maneira:

| Sócio | Nº de Quotas | Participação (%) | Valor R\$ |
|-------------------------------|----------------|------------------|-------------------|
| BRUNO JOSÉ DE ASSIS RODRIGUES | 500.000 | 100% | 500.000,00 |
| Total | 500.000 | 100% | 500.000,00 |

CLÁUSULA NONA. As quotas são indivisíveis, podendo ser cedidas ou transferidas a terceiros, mediante alteração contratual pertinente.

CLÁUSULA DÉCIMA. A responsabilidade do sócio único é restrita ao valor de suas quotas.

DA ADMINISTRAÇÃO E DO PRO LABORE

CLAUSULA DÉCIMA PRIMEIRA. A administração da sociedade caberá **ISOLADAMENTE** ao Sócio **BRUNO JOSE DE ASSIS RODRIGUES** com os poderes e atribuições de representação ativa e passiva na sociedade, judicial e extrajudicialmente, podendo praticar todos os atos compreendidos no objeto social, sempre de interesse da sociedade, autorizado o uso do nome empresarial, vedado, no entanto, fazê-lo em atividades estranhas ao interesse social ou assumir obrigações seja em favor de terceiros, bem como onerar ou alienar bens imóveis da sociedade.

http://assinador.pscs.com.br/assinadorweb/autenticacao?chave1=C50hquY0r16YzS6Pr20Xb9f6c0hAve2-DjVtEKOtZxWAGXcM14FDIA
ASSINADO DIGITALMENTE POR: 36011479472-BRUNO JOSE DE ASSIS RODRIGUES



Parágrafo Único: No exercício da administração, o administrador terá direito a uma retirada mensal a título de "pró-labore", observadas as disposições regulamentares pertinentes.

PODERES DE ADMINISTRAÇÃO

CLÁUSULA DÉCIMA SEGUNDA. BRUNO JOSE DE ASSIS RODRIGUES com os seguintes poderes: abrir, movimentar e encerrar contas correntes e/ou contas de pagamento, inclusive por meio de cartão de crédito e/ou débito; realizar transferências ou cobranças via DOC, TED, Pix e/ou qualquer outro meio; contratar ou renegociar empréstimos e/ou financiamentos; realizar ou resgatar aplicações financeiras e/ou investimentos; contratar ou cancelar seguros; outorgar procurações que contenham os poderes previstos acima; prestar garantias; solicitar a aquisição de novos produtos financeiros; todo e qualquer ato de gestão pertinente ao objeto social não expressamente previsto nas alíneas anteriores

DO BALANÇO PATRIMONIAL DOS LUCROS E PERDAS

CLÁUSULA DÉCIMA SEGUNDA. Ao término de cada exercício social, em 31 de dezembro, o administrador prestará contas justificadas de sua administração, procedendo à elaboração do inventário, do balanço patrimonial e do balanço de resultado econômico, cabendo ao sócio, na proporção de suas quotas, os lucros ou perdas apuradas.

CLÁUSULA DÉCIMA TERCEIRA. Nos quatro meses seguintes ao término do exercício social, o sócio deliberará sobre as contas e designará administrador, quando for o caso.

CLÁUSULA DÉCIMA QUARTA. Falecendo ou interditado o sócio, a sociedade continuará sua atividade com os herdeiros ou sucessores. Não sendo possível ou inexistindo interesse destes, o valor de seus haveres será apurado e liquidado com base na situação patrimonial da sociedade, à data da resolução, verificada em balanço especialmente levantado.

Parágrafo Único: O mesmo procedimento será adotado em outros casos em que a sociedade se resolva em relação ao seu sócio.

DA DECLARAÇÃO DE DESIMPEDIMENTO

CLAUSULA DÉCIMA QUINTA. O Administrador declara, sob as penas da lei, que não está impedido de exercer a administração da sociedade, por lei especial ou em virtude de condenação criminal, ou por se encontrar sob os efeitos dela, a pena que vede, ainda que temporariamente, o acesso a cargos públicos, ou por crime falimentar, de prevaricação, peita ou suborno, concussão, peculato ou contra a economia popular, contra o sistema financeiro nacional, contra normas de defesa da concorrência, contra as relações de consumo, fé pública ou propriedade

DOS CASOS OMISSOS

CLÁUSULA DÉCIMA SEXTA. Os casos omissos no presente contrato serão resolvidos, com observância da Lei nº 10.406/2002.

Req: 81300001565967

Página 4



http://assinador.pscs.com.br/assinador/web/autenticacao?chave1=CS0hquY0716Y2S6Pz20Xbg&chave2=bjVYHk0rZxwAGXCK14FDLW
ASSINADO DIGITALMENTE POR: 36011479472-BRUNO JOSE DE ASSIS RODRIGUES

DO FORO

CLÁUSULA DÉCIMA SÉTIMA. Fica eleito o foro de Recife - PE para o exercício e o cumprimento dos direitos e obrigações resultantes deste contrato.

O sócio lavra o presente instrumento.

RECIFE, PE, 06 de Outubro de 2023.

BRUNO JOSE DE ASSIS RODRIGUES

**TERMO DE AUTENTICAÇÃO**

| | |
|------------------------|--|
| NOME DA EMPRESA | JUNCAO COMERCIO E SERVICOS LTDA ME |
| PROTOCOLO | 238602826 - 06/10/2023 |
| ATO | 002 - ALTERAÇÃO |
| EVENTO | 021 - ALTERAÇÃO DE DADOS (EXCETO NOME EMPRESARIAL) |

MATRIZ

NIRE: 26201401713
CNPJ: 05.625.268/0001-32
CERTIFICADO REGISTRO EM 06/10/2023
SOB N: 20238602826

EVENTOS

051 - CONSOLIDACAO DE CONTRATO/ESTATUTO ARQUIVAMENTO: 20238602826

REPRESENTANTES QUE ASSINARAM DIGITALMENTE

Cpf: 36011479472 - BRUNO JOSE DE ASSIS RODRIGUES - Assinado em 06/10/2023 às 14:49:29

Assinado eletronicamente por
JOAO PAULO ROCHA DAMASCENO
Secretário-Geral

06/10/2023



RECIFE 04.06.2024

Consulta certidão eletrônica:

DHP Nº PE/2024/0000080 É VÁLIDA

Impressão : 05.03.2024

Validade : 03.06.2024

Profissional :

Nome : DANIEL VIEIRA DE OLIVEIRA

Número Registro CRC : PE-025791/O - CONTADOR

CPF : 068.205.864-50

Finalidade : EDITAIS DE LICITAÇÃO

Consultado em 04 de junho de 2024 .

Sair

JUNÇÃO COMÉRCIO

À
PREFEITURA MUNICIPAL DE ITINGA DO MARANHÃO
Av. Paula Rejane de Carvalho Santos, nº 300, Coqueiral
Itinga do Maranhão

PREGÃO ELETRÔNICO – SRP Nº 013/2024

Processo Administrativo Nº 06.002/2024

Abertura: 27 de maio às 09:00 horas.

Objeto: Registro de Preços para eventual e futura contratação de empresa especializada em fornecimento de materiais de construção, elétricos e hidráulicos para atender as necessidades da Companhia Autônoma de Águas Esgotos e Saneamento de Itinga do Maranhão/MA - CAESI.

DECLARAÇÃO REQUISITOS DE HABILITAÇÃO

A empresa Junção Comércio e Serviços Ltda, inscrita no CNPJ: 05.625.268/0001-28, localizada na Rua Maringá, 31 – Prado - CEP 50.071-040 - Recife-PE, por intermediário de seu representante legal o Sr. Bruno José de Assis Rodrigues, inscrito no CPF: 360.114.794-72, Declara de que atende aos requisitos de habilitação, e o declarante responderá pela veracidade das informações prestadas, na forma da lei (art. 63, I, da Lei nº 14.133/2021);

Recife, 27 de maio de 2024.

JUNCAO - COMERCIO E SERVICOS
LTDA:05625268000132

Assinado de forma digital por JUNCAO -
COMERCIO E SERVICOS
LTDA:05625268000132
Dados: 2024.05.28 15:58:16 -03'00'

JUNÇÃO COMÉRCIO E SERVIÇOS LTDA.

CNPJ: 05.625.268/0001-32

Bruno José de Assis Rodrigues

CPF: 360.114.794-72 – RG: 2.116.832 SSP/PE

Diretor

Proposta Readequada

210

1174

Dados Gerais

Ente Público
Prefeitura Municipal de Itinga do Maranhão

Nº Processo 06002/2024
Nº Pregão 013/2024

Dados do Fornecedor

| CNPJ | Razão Social | Nome Fantasia | |
|------------------------|--|--|----------------|
| 24.419.445-0001-79 | TALENTOS D AGUA REPRESENTACAO PROJETOS ASSESSORIA LTDA | TALENTOS D AGUA REPRESENTACAO PROJETOS ASSESSORIA LTDA | |
| CEP | Endereço | | |
| S9210-680 | Rua Carlos Willy Boehm, 292, Sala 02, 292 | | |
| Bairro | Cidade / UF | | |
| SANTO ANTONIO | Joinville / SC | | |
| Nome Representante | Cargo | E-mail | Telefone |
| JOCELI TEREZA DA SILVA | | licitacao@talentosdagua.com.br | (47) 9735-5061 |
| ME/EPP/COOP | Envio da Proposta | | |
| Sim | 24/05/2024 17:48:59 | | |

Documentos

Link

- [Cartão CNPJ](#)
- [Contrato Social / Estatuto / Ato Constitutivo](#)
- [Documento de Identificação do Responsável Legal](#)
- [Procuração, se for o caso.](#)
- [Documento de identificação com foto do procurador \(outorgado/constituído\), se for o caso.](#)
- [1 - CONTRATO SOCIAL TALENTOS.pdf](#)
- [10 - TRABALHISTA TALENTOS.pdf](#)
- [11 - DECLARACÃO CONJUNTA.pdf](#)
- [12 - VALENCIA TALENTOS.pdf](#)
- [13 - SIMPLIFICADA TALENTOS.pdf](#)
- [2 - CNH Digital PATRICIA.pdf](#)
- [3 - PROCURACAO E RG.pdf](#)
- [4 - CNPJ TALENTOS.pdf](#)
- [5 - INSC. ESTADUAL TALENTOS.pdf](#)
- [6 - FEDERAL TALENTOS.pdf](#)
- [7 - ESTADUAL TALENTOS.pdf](#)
- [8 - MUNICIPAL TALENTOS.pdf](#)
- [9 - FGTS TALENTOS.pdf](#)
- [BALANÇO TALENTOS 2022.pdf](#)
- [BALANÇO TALENTOS 2023.pdf](#)
- [27.05 - PE 013 2024 - CAESI ITINGA.MA - FORMACÃO DE PREÇO.pdf](#)
- [Nº 1011561.pdf](#)
- [Nº 1021875.pdf](#)
- [Nº 1028546.pdf](#)

Nº 1029717.pdf

Nº 1038352.pdf

Nº 35805.pdf

Nº 959217.pdf

PROPUESTA ITINGA DO MARANHÃO(1).pdf

5175
8

Lotes e Itens

Lote 17 - TUBO PVC 6 METROS 85mm

| Item - Descrição | Quantidade | Unitário Referência | Unitário Final |
|-----------------------------|-------------------|---------------------|----------------|
| 17 - TUBO PVC 6 METROS 85mm | 60,00 | 511,47 | RS 158,95 |
| Marca: TIGRE | Fabricante: TIGRE | Modelo: TIGRE | |

Lote 20 - [COTA RESERVADA ME EPP] - TUBO PVC 6 METROS 60mm

| Item - Descrição | Quantidade | Unitário Referência | Unitário Final |
|---|-------------------|---------------------|----------------|
| 20 - [COTA RESERVADA ME EPP] - TUBO PVC 6 METROS 60mm | 325,00 | 236,94 | RS 78,87 |
| Marca: TIGRE | Fabricante: TIGRE | Modelo: TIGRE | |

Lote 22 - TUBO PVC 6 METROS 40mm

| Item - Descrição | Quantidade | Unitário Referência | Unitário Final |
|-----------------------------|-------------------|---------------------|----------------|
| 22 - TUBO PVC 6 METROS 40mm | 20,00 | 103,45 | RS 40,00 |
| Marca: TIGRE | Fabricante: TIGRE | Modelo: TIGRE | |

Lote 23 - TUBO PVC 6 METROS 32mm

| Item - Descrição | Quantidade | Unitário Referência | Unitário Final |
|-----------------------------|-------------------|---------------------|----------------|
| 23 - TUBO PVC 6 METROS 32mm | 15,00 | 46,72 | RS 27,00 |
| Marca: TIGRE | Fabricante: TIGRE | Modelo: TIGRE | |

Lote 24 - TUBO PVC 6 METROS 25mm

| Item - Descrição | Quantidade | Unitário Referência | Unitário Final |
|-----------------------------|-------------------|---------------------|----------------|
| 24 - TUBO PVC 6 METROS 25mm | 500,00 | 29,81 | RS 16,76 |
| Marca: TIGRE | Fabricante: TIGRE | Modelo: TIGRE | |

Lote 25 - TUBO PVC 6 METROS 20mm

| Item - Descrição | Quantidade | Unitário Referência | Unitário Final |
|-----------------------------|-------------------|---------------------|----------------|
| 25 - TUBO PVC 6 METROS 20mm | 600,00 | 24,99 | RS 11,82 |
| Marca: TIGRE | Fabricante: TIGRE | Modelo: TIGRE | |

Lote 28 - ADAPTADOR CURTO 85mm

| Item - Descrição | Quantidade | Unitário Referência | Unitário Final |
|---------------------------|-------------------|---------------------|----------------|
| 28 - ADAPTADOR CURTO 85mm | 25,00 | 28,85 | RS 8,00 |
| Marca: TIGRE | Fabricante: TIGRE | Modelo: TIGRE | |

Lote 29 - ADAPTADOR CURTO 75mm

| Item - Descrição | Quantidade | Unitário Referência | Unitário Final |
|---------------------------|-------------------|---------------------|----------------|
| 29 - ADAPTADOR CURTO 75mm | 10,00 | 20,66 | RS 7,00 |
| Marca: TIGRE | Fabricante: TIGRE | Modelo: TIGRE | |

Lote 30 - ADAPTADOR CURTO 60mm

| Item - Descrição | Quantidade | Unitário Referência | Unitário Final |
|------------------|------------|---------------------|----------------|
|------------------|------------|---------------------|----------------|

30 - ADAPTADOR CURTO 60mm 30,00 9,90 RS 4,00

Marca: TIGRE

Fabricante: TIGRE

Modelo: TIGRE

Lote 31 - ADAPTADOR CURTO 50mm

Item - Descrição

Quantidade Unitário Referência Unitário Final

31 - ADAPTADOR CURTO 50mm

25,00 5,19 R\$ 3,00

Marca: TIGRE

Fabricante: TIGRE

Modelo: TIGRE

Lote 33 - ADAPTADOR CURTO 25mm

Item - Descrição

Quantidade Unitário Referência Unitário Final

33 - ADAPTADOR CURTO 25mm

40,00 1,66 R\$ 0,50

Marca: TIGRE

Fabricante: TIGRE

Modelo: TIGRE

Lote 34 - ADAPTADOR CURTO 20mm

Item - Descrição

Quantidade Unitário Referência Unitário Final

34 - ADAPTADOR CURTO 20mm

130,00 0,56 R\$ 0,30

Marca: TIGRE

Fabricante: TIGRE

Modelo: TIGRE

Lote 35 - CAP C/ANEL 60mm

Item - Descrição

Quantidade Unitário Referência Unitário Final

35 - CAP C/ANEL 60mm

40,00 23,90 R\$ 5,00

Marca: TIGRE

Fabricante: TIGRE

Modelo: TIGRE

Lote 36 - CAP SOLDÁVEL 85mm

Item - Descrição

Quantidade Unitário Referência Unitário Final

36 - CAP SOLDÁVEL 85mm

10,00 49,31 R\$ 10,00

Marca: TIGRE

Fabricante: TIGRE

Modelo: TIGRE

Lote 37 - CAP SOLDÁVEL 60mm

Item - Descrição

Quantidade Unitário Referência Unitário Final

37 - CAP SOLDÁVEL 60mm

30,00 16,06 R\$ 4,00

Marca: TIGRE

Fabricante: TIGRE

Modelo: TIGRE

Lote 38 - CAP SOLDÁVEL 50mm

Item - Descrição

Quantidade Unitário Referência Unitário Final

38 - CAP SOLDÁVEL 50mm

30,00 5,16 R\$ 2,00

Marca: TIGRE

Fabricante: TIGRE

Modelo: TIGRE

Lote 39 - CAP SOLDÁVEL 40mm

Item - Descrição

Quantidade Unitário Referência Unitário Final

39 - CAP SOLDÁVEL 40mm

20,00 5,63 R\$ 2,00

Marca: TIGRE

Fabricante: TIGRE

Modelo: TIGRE

Lote 40 - CAP SOLDÁVEL 32mm

Item - Descrição

Quantidade Unitário Referência Unitário Final

40 - CAP SOLDÁVEL 32mm

20,00 2,93 R\$ 1,00

Marca: TIGRE

Fabricante: TIGRE

Modelo: TIGRE

Lote 41 - CAP SOLDÁVEL 25mm

Item - Descrição

Quantidade Unitário Referência Unitário Final

1476

41 - CAP SOLDÁVEL 25mm 40,00 1,32 R\$ 0,50

Marca: TIGRE

Fabricante: TIGRE

Modelo: TIGRE

Lote 42 - CAP SOLDÁVEL 20mm

Item - Descrição

Quantidade Unitário Referência Unitário Final

42 - CAP SOLDÁVEL 20mm

1.700,00 1,26 R\$ 0,50

Marca: TIGRE

Fabricante: TIGRE

Modelo: TIGRE

Lote 43 - COLAR ABRAÇADEIRA COM TRAVAS 110mm X 1/2

Item - Descrição

Quantidade Unitário Referência Unitário Final

43 - COLAR ABRAÇADEIRA COM TRAVAS 110mm X 1/2

30,00 28,90 R\$ 10,00

Marca: TIGRE

Fabricante: TIGRE

Modelo: TIGRE

Lote 44 - COLAR ABRAÇADEIRA COM TRAVAS 85mm X 1/2

Item - Descrição

Quantidade Unitário Referência Unitário Final

44 - COLAR ABRAÇADEIRA COM TRAVAS 85mm X 1/2

50,00 21,90 R\$ 7,00

Marca: TIGRE

Fabricante: TIGRE

Modelo: TIGRE

Lote 46 - COLAR ABRAÇADEIRA COM TRAVAS 50mm X 1/2

Item - Descrição

Quantidade Unitário Referência Unitário Final

46 - COLAR ABRAÇADEIRA COM TRAVAS 50mm X 1/2

40,00 21,99 R\$ 7,00

Marca: TIGRE

Fabricante: TIGRE

Modelo: TIGRE

Lote 48 - JOELHO SOLDÁVEL LR PVC 25X1/2

Item - Descrição

Quantidade Unitário Referência Unitário Final

48 - JOELHO SOLDÁVEL LR PVC 25X1/2

30,00 3,46 R\$ 1,00

Marca: TIGRE

Fabricante: TIGRE

Modelo: TIGRE

Lote 49 - JOELHO SOLDÁVEL LR PVC 20X1/2

Item - Descrição

Quantidade Unitário Referência Unitário Final

49 - JOELHO SOLDÁVEL LR PVC 20X1/2

50,00 1,80 R\$ 1,00

Marca: TIGRE

Fabricante: TIGRE

Modelo: TIGRE

Lote 51 - JOELHO SOLDÁVEL PVC 85mm

Item - Descrição

Quantidade Unitário Referência Unitário Final

51 - JOELHO SOLDÁVEL PVC 85mm

60,00 95,00 R\$ 20,00

Marca: TIGRE

Fabricante: TIGRE

Modelo: TIGRE

Lote 52 - JOELHO SOLDÁVEL PVC 75mm

Item - Descrição

Quantidade Unitário Referência Unitário Final

52 - JOELHO SOLDÁVEL PVC 75mm

50,00 115,04 R\$ 20,00

Marca: TIGRE

Fabricante: TIGRE

Modelo: TIGRE

Lote 53 - JOELHO SOLDÁVEL PVC 60mm

Item - Descrição

Quantidade Unitário Referência Unitário Final

53 - JOELHO SOLDÁVEL PVC 60mm

100,00 38,54 R\$ 10,00

Marca: TIGRE

Fabricante: TIGRE

Modelo: TIGRE

Lote 55 - TE SOLDÁVEL PVC DE 60 mm

Item - Descrição

Quantidade Unitário Referência Unitário Final

55 - TE SOLDÁVEL PVC DE 60 mm 200,00 39,24 RS 10,00
Marca: TIGRE Fabricante: TIGRE Modelo: TIGRE

Lote 56 - JOELHO SOLDÁVEL PVC 50mm

| Item - Descrição | Quantidade | Unitário Referência | Unitário Final |
|-------------------------------|-------------------|---------------------|----------------|
| 56 - JOELHO SOLDÁVEL PVC 50mm | 15,00 | 7,84 | RS 4,00 |
| Marca: TIGRE | Fabricante: TIGRE | Modelo: TIGRE | |

Lote 57 - JOELHO SOLDÁVEL PVC 40mm

| Item - Descrição | Quantidade | Unitário Referência | Unitário Final |
|-------------------------------|-------------------|---------------------|----------------|
| 57 - JOELHO SOLDÁVEL PVC 40mm | 100,00 | 6,76 | RS 2,00 |
| Marca: TIGRE | Fabricante: TIGRE | Modelo: TIGRE | |

Lote 58 - JOELHO SOLDÁVEL PVC 32mm

| Item - Descrição | Quantidade | Unitário Referência | Unitário Final |
|-------------------------------|-------------------|---------------------|----------------|
| 58 - JOELHO SOLDÁVEL PVC 32mm | 100,00 | 3,09 | RS 1,50 |
| Marca: TIGRE TIGRE | Fabricante: TIGRE | Modelo: TIGRE | |

Lote 69 - LUVA DE CORRER SOLDÁVEL PVC 60mm

| Item - Descrição | Quantidade | Unitário Referência | Unitário Final |
|---------------------------------------|-------------------|---------------------|----------------|
| 69 - LUVA DE CORRER SOLDÁVEL PVC 60mm | 50,00 | 39,84 | RS 10,00 |
| Marca: TIGRE | Fabricante: TIGRE | Modelo: TIGRE | |

Lote 70 - LUVA DE CORRER SOLDÁVEL PVC 50mm

| Item - Descrição | Quantidade | Unitário Referência | Unitário Final |
|---------------------------------------|-------------------|---------------------|----------------|
| 70 - LUVA DE CORRER SOLDÁVEL PVC 50mm | 20,00 | 20,99 | RS 8,00 |
| Marca: TIGRE | Fabricante: TIGRE | Modelo: TIGRE | |

Lote 71 - LUVA DE CORRER SOLDÁVEL PVC 40mm

| Item - Descrição | Quantidade | Unitário Referência | Unitário Final |
|---------------------------------------|-------------------|---------------------|----------------|
| 71 - LUVA DE CORRER SOLDÁVEL PVC 40mm | 30,00 | 16,16 | RS 6,00 |
| Marca: TIGRE | Fabricante: TIGRE | Modelo: TIGRE | |

Lote 72 - LUVA DE CORRER SOLDÁVEL PVC 32mm

| Item - Descrição | Quantidade | Unitário Referência | Unitário Final |
|---------------------------------------|-------------------|---------------------|----------------|
| 72 - LUVA DE CORRER SOLDÁVEL PVC 32mm | 20,00 | 25,18 | RS 10,00 |
| Marca: TIGRE | Fabricante: TIGRE | Modelo: TIGRE | |

Lote 73 - LUVA DE CORRER SOLDÁVEL PVC 25mm

| Item - Descrição | Quantidade | Unitário Referência | Unitário Final |
|---------------------------------------|-------------------|---------------------|----------------|
| 73 - LUVA DE CORRER SOLDÁVEL PVC 25mm | 30,00 | 12,00 | RS 3,00 |
| Marca: TIGRE | Fabricante: TIGRE | Modelo: TIGRE | |

Lote 74 - LUVA DE CORRER SOLDÁVEL PVC 20mm

| Item - Descrição | Quantidade | Unitário Referência | Unitário Final |
|---------------------------------------|-------------------|---------------------|----------------|
| 74 - LUVA DE CORRER SOLDÁVEL PVC 20mm | 50,00 | 8,82 | RS 2,00 |
| Marca: TIGRE | Fabricante: TIGRE | Modelo: TIGRE | |

Lote 75 - LUVA LR SOLDÁVEL PVC 32X1

| Item - Descrição | Quantidade | Unitário Referência | Unitário Final |
|------------------|------------|---------------------|----------------|
|------------------|------------|---------------------|----------------|

75 - LUVA LR SOLDÁVEL PVC 32X1 50,00 4,43 R\$ 1,50

Marca: TIGRE

Fabricante: TIGRE

Modelo: TIGRE

Lote 78 - LUVA SOLDÁVEL PVC 85mm

Item - Descrição

Quantidade Unitário Referência Unitário Final

78 - LUVA SOLDÁVEL PVC 85mm

10,00 49,90 R\$ 12,00

Marca: TIGRE

Fabricante: TIGRE

Modelo: TIGRE

Lote 79 - LUVA SOLDÁVEL PVC 60mm

Item - Descrição

Quantidade Unitário Referência Unitário Final

79 - LUVA SOLDÁVEL PVC 60mm

100,00 22,29 R\$ 5,00

Marca: TIGRE

Fabricante: TIGRE

Modelo: TIGRE

Lote 80 - LUVA SOLDÁVEL PVC 50mm

Item - Descrição

Quantidade Unitário Referência Unitário Final

80 - LUVA SOLDÁVEL PVC 50mm

50,00 7,73 R\$ 2,50

Marca: TIGRE

Fabricante: TIGRE

Modelo: TIGRE

Lote 81 - LUVA SOLDÁVEL PVC 40mm

Item - Descrição

Quantidade Unitário Referência Unitário Final

81 - LUVA SOLDÁVEL PVC 40mm

40,00 3,25 R\$ 1,50

Marca: TIGRE

Fabricante: TIGRE

Modelo: TIGRE

Lote 82 - LUVA SOLDÁVEL PVC 32mm

Item - Descrição

Quantidade Unitário Referência Unitário Final

82 - LUVA SOLDÁVEL PVC 32mm

35,00 4,44 R\$ 1,00

Marca: TIGRE

Fabricante: TIGRE

Modelo: TIGRE

Lote 86 - BUCHA REDUÇÃO CURTA SOLDÁVEL PVC 110X85mm

Item - Descrição

Quantidade Unitário Referência Unitário Final

86 - BUCHA REDUÇÃO CURTA SOLDÁVEL PVC 110X85mm

100,00 59,92 R\$ 20,00

Marca: TIGRE

Fabricante: TIGRE

Modelo: TIGRE

Lote 87 - BUCHA REDUÇÃO CURTA SOLDÁVEL PVC 85X75mm

Item - Descrição

Quantidade Unitário Referência Unitário Final

87 - BUCHA REDUÇÃO CURTA SOLDÁVEL PVC 85X75mm

20,00 22,52 R\$ 10,00

Marca: TIGRE

Fabricante: TIGRE

Modelo: TIGRE

Lote 88 - BUCHA REDUÇÃO CURTA SOLDÁVEL PVC 85X60mm

Item - Descrição

Quantidade Unitário Referência Unitário Final

88 - BUCHA REDUÇÃO CURTA SOLDÁVEL PVC 85X60mm

30,00 27,57 R\$ 10,00

Marca: TIGRE

Fabricante: TIGRE

Modelo: TIGRE

Lote 89 - BUCHA REDUÇÃO CURTA SOLDÁVEL PVC 75X60mm

Item - Descrição

Quantidade Unitário Referência Unitário Final

89 - BUCHA REDUÇÃO CURTA SOLDÁVEL PVC 75X60mm

30,00 25,97 R\$ 10,00

Marca: TIGRE

Fabricante: TIGRE

Modelo: TIGRE

Lote 90 - BUCHA REDUÇÃO CURTA SOLDÁVEL PVC 60X50mm

Item - Descrição

Quantidade Unitário Referência Unitário Final

1179

90 - BUCHA REDUÇÃO CURTA SOLDÁVEL PVC 60X50mm 60,00 9,40 R\$ 3,00

Marca: TIGRE Fabricante: TIGRE Modelo: TIGRE

Lote 92 - BUCHA REDUÇÃO CURTA SOLDÁVEL PVC 40X32mm

Item - Descrição Quantidade Unitário Referência Unitário Final

92 - BUCHA REDUÇÃO CURTA SOLDÁVEL PVC 40X32mm 28,00 2,94 R\$ 1,00

Marca: TIGRE Fabricante: TIGRE Modelo: TIGRE

Lote 94 - BUCHA REDUÇÃO CURTA SOLDÁVEL PVC 25X20mm

Item - Descrição Quantidade Unitário Referência Unitário Final

94 - BUCHA REDUÇÃO CURTA SOLDÁVEL PVC 25X20mm 300,00 0,85 R\$ 0,20

Marca: TIGRE Fabricante: TIGRE Modelo: TIGRE

Lote 96 - TE SOLDÁVEL PVC 75mm

Item - Descrição Quantidade Unitário Referência Unitário Final

96 - TE SOLDÁVEL PVC 75mm 30,00 89,20 R\$ 20,00

Marca: TIGRE Fabricante: TIGRE Modelo: TIGRE

Lote 97 - TE SOLDÁVEL PVC 60mm

Item - Descrição Quantidade Unitário Referência Unitário Final

97 - TE SOLDÁVEL PVC 60mm 30,00 26,90 R\$ 10,00

Marca: TIGRE Fabricante: TIGRE Modelo: TIGRE

Lote 99 - TE SOLDÁVEL PVC 40mm

Item - Descrição Quantidade Unitário Referência Unitário Final

99 - TE SOLDÁVEL PVC 40mm 100,00 11,64 R\$ 3,00

Marca: TIGRE Fabricante: TIGRE Modelo:

Lote 107 - REGISTRO DE ESFERA SOLDÁVEL PVC 60mm

Item - Descrição Quantidade Unitário Referência Unitário Final

107 - REGISTRO DE ESFERA SOLDÁVEL PVC 60mm 30,00 85,14 R\$ 25,00

Marca: TIGRE Fabricante: TIGRE Modelo: TIGRE

Lote 108 - REGISTRO DE ESFERA SOLDÁVEL PVC 50mm

Item - Descrição Quantidade Unitário Referência Unitário Final

108 - REGISTRO DE ESFERA SOLDÁVEL PVC 50mm 30,00 44,28 R\$ 15,00

Marca: TIGRE Fabricante: TIGRE Modelo: TIGRE

Lote 109 - REGISTRO DE ESFERA SOLDÁVEL PVC 40mm

Item - Descrição Quantidade Unitário Referência Unitário Final

109 - REGISTRO DE ESFERA SOLDÁVEL PVC 40mm 20,00 29,00 R\$ 12,00

Marca: TIGRE Fabricante: TIGRE Modelo: TIGRE

Lote 111 - REGISTRO DE ESFERA SOLDÁVEL PVC 25mm

Item - Descrição Quantidade Unitário Referência Unitário Final

111 - REGISTRO DE ESFERA SOLDÁVEL PVC 25mm 20,00 10,00 R\$ 5,00

Marca: TIGRE Fabricante: TIGRE Modelo: TIGRE

Lote 112 - REGISTRO DE ESFERA SOLDÁVEL PVC 20mm

Item - Descrição Quantidade Unitário Referência Unitário Final

112 - REGISTRO DE ESFERA SOLDÁVEL PVC 20mm 80,00 9,39 R\$ 4,00

Marca: TIGRE Fabricante: TIGRE Modelo: TIGRE

Lote 129 - FITA TEFLON VEDA ROSCA 50M

| Item - Descrição | Quantidade | Unitário | Referência | Unitário Final |
|----------------------------------|------------|----------|------------|----------------|
| 129 - FITA TEFLON VEDA ROSCA 50M | 100,00 | 5,15 | | R\$ 3,85 |

Marca: HIDROSANU Fabricante: HIDROSANU Modelo: HIDROSANU

Lote 130 - FITA ISOLANTE (tipo 3M) 18mm COM 20 METROS

| Item - Descrição | Quantidade | Unitário | Referência | Unitário Final |
|--|------------|----------|------------|----------------|
| 130 - FITA ISOLANTE (tipo 3M) 18mm COM 20 METROS | 100,00 | 7,80 | | R\$ 4,55 |

Marca: TIGRE Fabricante: TIGRE Modelo: TIGRE

Lote 143 - LUVA GALVANIZADA 2"

| Item - Descrição | Quantidade | Unitário | Referência | Unitário Final |
|---------------------------|------------|----------|------------|----------------|
| 143 - LUVA GALVANIZADA 2" | 30,00 | 50,48 | | R\$ 22,00 |

Marca: KA Fabricante: KA Modelo: KA

Lote 156 - VALVULA DE RETENÇÃO HORIZONTAL 2"

| Item - Descrição | Quantidade | Unitário | Referência | Unitário Final |
|---|------------|----------|------------|----------------|
| 156 - VALVULA DE RETENÇÃO HORIZONTAL 2" | 10,00 | 364,35 | | R\$ 213,00 |

Marca: REMADI Fabricante: REMADI Modelo: REMADI

Declarações

- Declaro que não possuo, em minha cadeia produtiva, empregados executando trabalho degradante ou forçado, observando o disposto nos incisos III e IV do art. 1º e no inciso III do art. 5º da Constituição Federal/88.
- Declaro para fins do disposto no inciso VI do art. 68, da Lei nº 14.133/21, que não emprego menor de 18 (dezoito) anos em trabalho noturno, perigoso ou insalubre e não emprego menor de 16 (dezesesseis) anos, salvo menor, a partir dos 14 (quatorze) anos, na condição de aprendiz, nos termos do inciso XXXIII, do art. 7º, da Constituição Federal/88.
- Declaro que estou ciente do edital e concordo com as condições locais para o cumprimento das obrigações objeto da licitação, conforme o art. 67, inciso VI, da Lei Federal nº 14.133/21;
- Declaro que minha proposta econômica compreendem a integralidade dos custos para atendimento dos direitos trabalhistas assegurados na Constituição Federal, nas leis trabalhistas, nas normas infralegais, nas convenções coletivas de trabalho e nos termos de ajustamento de conduta vigentes na data de entrega da proposta, conforme art. 63, §1º, da Lei Federal nº 14.133/21.
- Declaro que a proposta apresentada para essa licitação está em conformidade com as exigências do instrumento convocatório e me responsabilizo pela veracidade e autenticidade dos documentos apresentados.
- Declaro que cumpro as exigências de reserva de cargos para pessoa com deficiência e para reabilitado da Previdência Social, previstas em lei e em outras normas específicas, conforme art. 63, inciso IV, da Lei Federal nº 14.133/21.
- Declaro que atendo aos requisitos de habilitação, conforme disposto no art. 63, inciso I, da Lei Federal nº 14.133/21.
- Declaro que não incorro nas condições impeditivas do art. 14 da Lei Federal nº 14.133/21.
- Declaro para os devidos fins legais, sem prejuízo das sanções e multas previstas neste ato convocatório, estar enquadrado como ME/EPP/Cooperativa, conforme a Lei Complementar nº 123/2006, cujos termos declaro conhecer na íntegra, estando apto, portanto, a exercer o direito de preferência, observado também o disposto nos §§ 1º ao 3º do artigo 4º da Lei Federal n. 14.133/2021.

Itinga do Maranhão - MA

Impressão: 04/06/2024 12:30:30

Ciente



REPÚBLICA FEDERATIVA DO BRASIL

CADASTRO NACIONAL DA PESSOA JURÍDICA

| | | |
|---|---|--------------------------------|
| NÚMERO DE INSCRIÇÃO 24.419.445/0001-79 MATRIZ | COMPROVANTE DE INSCRIÇÃO E DE SITUAÇÃO CADASTRAL | DATA DE ABERTURA 17/03/2016 |
|---|---|--------------------------------|

| |
|--|
| NOME EMPRESARIAL TALENTOS D AGUA REPRESENTACAO PROJETOS ASSESSORIA LTDA |
|--|

| | |
|---|--------------|
| TÍTULO DO ESTABELECIMENTO (NOME DE FANTASIA) ***** | PORTE EPP |
|---|--------------|

| |
|---|
| CÓDIGO E DESCRIÇÃO DA ATIVIDADE ECONÔMICA PRINCIPAL 46.19-2-00 - Representantes comerciais e agentes do comércio de mercadorias em geral não especializado |
|---|

| |
|--|
| CÓDIGO E DESCRIÇÃO DAS ATIVIDADES ECONÔMICAS SECUNDÁRIAS 47.42-3-00 - Comércio varejista de material elétrico 47.44-0-01 - Comércio varejista de ferragens e ferramentas 47.44-0-99 - Comércio varejista de materiais de construção em geral 47.59-8-99 - Comércio varejista de outros artigos de uso pessoal e doméstico não especificados anteriormente 64.63-8-00 - Outras sociedades de participação, exceto holdings |
|--|

| |
|--|
| CÓDIGO E DESCRIÇÃO DA NATUREZA JURÍDICA 206-2 - Sociedade Empresária Limitada |
|--|

| | | |
|--------------------------------------|---------------|------------------------|
| RAZÃO SOCIAL R CARLOS WILLY BOEHM | NÚMERO 292 | COMPLEMENTO SALA 02 |
|--------------------------------------|---------------|------------------------|

| | | | |
|-------------------|----------------------------------|------------------------|----------|
| CEP 89.218-301 | BAIRRO/DISTRITO SANTO ANTONIO | MUNICÍPIO JOINVILLE | UF SC |
|-------------------|----------------------------------|------------------------|----------|

| | |
|---|----------------------------|
| ENDEREÇO ELETRÔNICO TALENTOSDAGUA@TALENTOSDAGUA.COM.BR | TELEFONE (47) 3804-4480 |
|---|----------------------------|

| |
|--|
| ENTE FEDERATIVO RESPONSÁVEL (EFR) ***** |
|--|

| | |
|-----------------------------|--|
| SITUAÇÃO CADASTRAL ATIVA | DATA DA SITUAÇÃO CADASTRAL 17/03/2016 |
|-----------------------------|--|

| |
|------------------------------|
| MOTIVO DE SITUAÇÃO CADASTRAL |
|------------------------------|

| | |
|----------------------------|------------------------------------|
| SITUAÇÃO ESPECIAL ***** | DATA DA SITUAÇÃO ESPECIAL ***** |
|----------------------------|------------------------------------|

Aprovado pela Instrução Normativa RFB nº 2.119, de 06 de dezembro de 2022.

Emitido no dia 23/05/2024 às 17:36:03 (data e hora de Brasília).

Página: 1/1

1583
D

CERTIDÃO INTEIRO TEOR DIGITAL

| DADOS DO SOLICITANTE | |
|--|---------|
| Nome: JOCELI TEREZA DA SILVA | |
| CPF/CNPJ: 825.478.829-49 | |
| Email: jocelitereza@hotmail.com | |
| DADOS DA EMPRESA | |
| Nome: TALENTOS D'ÁGUA REPRESENTAÇÃO PROJETOS ASSESSORIA LTDA | |
| NIRE: 42205440066 | |
| ARQUIVAMENTO SOLICITADO | |
| Número Arquivamento | Páginas |
| 20238274284 | 6 |
| TOTAL DE PÁGINAS | 6 |
| DADOS DE CONTROLE DA CERTIDÃO | |
| Código de controle: 271.878.245.091.69 | |
| Emissão: 26/04/2024 18:32:54 | |

SANTA CATARINA, Segunda-Feira, 29 de Abril de 2024



LUCIANO LEITE KOWALSKI
SECRETÁRIO-GERAL

Protocolo: 244435707





**SÉTIMA ALTERAÇÃO CONTRATUAL DA SOCIEDADE LIMITADA
 TALENTOS D'ÁGUA REPRESENTAÇÃO PROJETOS ASSESSORIA LTDA
 CNPJ 24.419.445/0001-79**

PATRICIA MENEZES DE SALLES DOS SANTOS SWIECH, brasileira, natural de Curitiba (PR), nascida em 28/09/1981, casada em regime de comunhão parcial de bens, advogada, portadora do CPF nº. 031.364.129-31 e da Carteira Profissional nº. 56446, emitida pela OAB-PR, residente e domiciliada na Rua Jenny Lenke, nº. 25, Santo Antonio, Joinville, SC, CEP 89.218-206.

Única sócia de **TALENTOS D'ÁGUA REPRESENTAÇÃO PROJETOS ASSESSORIA LTDA**, com sede na cidade de Joinville (SC), à Rua João Vogelsanger, 200, Santo Antonio, Joinville, SC, CEP 89.218-080, com contrato social arquivado na JUCESC sob nº.42205440066, em 17/03/2016, e posteriores alterações, inscrita no CNPJ sob nº. 24.419.445/0001-79, resolve pelo presente instrumento alterar o contrato social:

1. ALTERAÇÃO DE ENDEREÇO:

A sociedade passa a ter sua sede na Rua Carlos Willy Boehm, 292, sala 02, Santo Antonio, Joinville, SC, CEP 89.218-301.

2. RESOLVE A SÓCIA CONSOLIDAR O CONTRATO SOCIAL, COM A SEGUINTE REDAÇÃO E NUMERAÇÃO:

**CONSOLIDAÇÃO DO CONTRATO SOCIAL DE
 TALENTOS D'ÁGUA REPRESENTAÇÃO PROJETOS ASSESSORIA LTDA
 CNPJ 24.419.445/0001-79**

DA DENOMINAÇÃO, SEDE, OBJETO E DURAÇÃO

CLÁUSULA 1ª - A sociedade gira sob o nome empresarial de **TALENTOS D'ÁGUA REPRESENTAÇÃO PROJETOS ASSESSORIA LTDA**, enquadrada na condição de Empresa de pequeno porte - EPP, nos termos da Lei Complementar nº 123, de 14/10/2006, com sede na Rua Carlos Willy Boehm, 292, sala 02, Santo Antonio, Joinville, SC, CEP 89.218-301.

CLÁUSULA 2ª - A Sociedade poderá criar, instalar, manter ou extinguir agências, sucursais, filiais, escritórios ou departamentos em qualquer ponto do território nacional ou do exterior.

Parágrafo 1º - Criada a filial, sucursal, agência, escritório ou departamento, o sócio único fará inscrever no Registro Público de Empresas Mercantis da sede e local onde funcionará o estabelecimento, indicando o respectivo endereço e valor do capital que para o mesmo será destinado.



Junta Comercial do Estado de Santa Catarina

22/08/2023

Certifico o Registro em 21/08/2023 Data dos Efeitos 21/08/2023

Arquivamento 20238274284 Protocolo 238274284 de 21/08/2023 NIRE 42205440066

Nome da empresa TALENTOS D'ÁGUA REPRESENTAÇÃO PROJETOS ASSESSORIA LTDA

Este documento pode ser verificado em <http://regin.jucesc.sc.gov.br/autenticacaoDocumentos/autenticacao.aspx>

Chancela 335729996873043

Esta cópia foi autenticada digitalmente e assinada em 22/08/2023 por UCIANO LEITE KOWALSKI - Secretário-Geral



CLÁUSULA 3ª - A sociedade tem por objetivo:

- Comércio varejista de hidrômetros, manômetros, termômetros, medidores de energia e gás, caixas de proteção, válvulas e registros, tubos e conexões de ferro, inox, bronze, aços galvanizados, pvc, pead, grelhas e tampões de ferro, peças em concreto, produtos para obras de: saneamento, sinalização e mobiliário urbano, fixadores, ferragens e ferramentas, materiais elétricos, materiais de segurança e proteção individual;
- Representação comercial de produtos ligados ao ramo de: água, infraestrutura, saneamento básico, saúde, demarcação viária e sinalização;
- Sociedades de participação.

CLÁUSULA 4ª - A sociedade tem duração por prazo indeterminado e iniciou suas atividades em 05 de março de 2016.

CAPITAL SOCIAL E QUOTAS

CLÁUSULA 5ª - O Capital Social da sociedade é de R\$ 320.000,00 (trezentos e vinte mil reais), dividido em 320.000 (trezentos e vinte mil reais) quotas, no valor unitário de R\$1,00 (um real), totalmente integralizado em moeda corrente do país, cabendo a sócia:

| Sócio | % | Quantidade de quotas | Valor total |
|--|----------------|----------------------|-----------------------|
| Patricia Menezes de Salles dos Santos Swiech | 100,00% | 320.000 | R\$ 320.000,00 |
| TOTAL | 100,00% | 320.000 | R\$ 320.000,00 |

Parágrafo 1º - A responsabilidade da sócia única é restrita ao valor de suas quotas, respondendo pela integralização do Capital Social.

Parágrafo 2º - A sócia única não responde subsidiariamente pelas obrigações sociais.

Parágrafo 3º - As quotas da Sociedade são impenhoráveis, não podendo ser liquidadas mediante requerimento de credores da sócia única, sendo nulas de pleno direito todas as transações que onerem as mesmas.

CLÁUSULA 6ª - O capital social poderá ser aumentado ou reduzido, segundo as necessidades da Sociedade, nos termos e na forma pela qual delibere a sócia em instrumento próprio.

Parágrafo único - O aumento do capital social mediante conferência de bens poderá dar-se pelo valor contábil declarado, ou por valor constante em laudo de avaliação, a critério da sócia única.



Junta Comercial do Estado de Santa Catarina

22/08/2023

Certifico o Registro em 21/08/2023 Data dos Efeitos 21/08/2023

Arquivamento 20238274284 Protocolo 238274284 de 21/08/2023 NIRE 42205440066

Nome da empresa TALENTOS D'ÁGUA REPRESENTAÇÃO PROJETOS ASSESSORIA LTDA

Este documento pode ser verificado em <http://regin.jucesc.sc.gov.br/autenticacaoDocumentos/autenticacao.aspx>

Chancela 335729996873043

Esta cópia foi autenticada digitalmente e assinada em 22/08/2023 LUCIANO LEITE KOWALSKI - Secretário-Geral

DA ADMINISTRAÇÃO

CLÁUSULA 7ª – A Administração da sociedade cabe a sócia única **PATRICIA MENEZES DE SALLES DOS SANTOS SWIECH**, anteriormente qualificada, com poderes e atribuições de administradora, autorizado o uso do nome empresarial, com amplos e gerais poderes de administração dos negócios sociais e prática dos atos necessários ao regular funcionamento da Sociedade, representando-a em juízo ou fora dele, ativa e passivamente, podendo contratar, transigir, contrair obrigações, enfim, podendo praticar e desempenhar todos os atos necessários para o cumprimento de suas atribuições, assinando **ISOLADAMENTE** em tais situações.

CLÁUSULA 8ª – A administradora, quando efetivamente prestar serviços à Sociedade, receberá a título de pró-labore, a importância que for fixada, em Reunião dos Quotistas, por deliberação de todos os sócios representantes do Capital Social.

DA RETIRADA, IMPEDIMENTO OU FALECIMENTO DO SÓCIO

CLÁUSULA 9ª – A Sociedade não se dissolverá pela retirada, exclusão, interdição, falência, insolvência, impedimento do quotista, efetuando-se a apuração e liquidação de seus haveres, com base na situação patrimonial da sociedade, à data da resolução, verificada em balanço especialmente levantado.

Parágrafo 1º – O sócio retirante receberá seus haveres em até 24 (vinte e quatro) meses, sem juros e sem correções, com base na disponibilidade levantada no balanço para tal finalidade.

Parágrafo 2º – Será o sócio dissidente, excluído, impedido, ou falecido, reembolsado pela sua participação social, calculada com base no patrimônio líquido da sociedade a ser apurado em balanço de determinação especialmente levantado para este fim.

Parágrafo 3º – O balanço referido no parágrafo acima deverá estar concluído no prazo de 30 (trinta) dias, contados a partir da ciência da sociedade da vontade do sócio de exercer o direito de recesso.

CLÁUSULA 10 – A Sociedade também não se dissolverá por falecimento de seu único sócio, assumindo no lugar do falecido os herdeiros e sucessores. Não sendo possível ou inexistindo interesse destes, o valor de seus haveres será apurado e liquidado com base na situação patrimonial da sociedade, à data da resolução, verificada em balanço especialmente levantado.



Junta Comercial do Estado de Santa Catarina

22/08/2023

Certifico o Registro em 21/08/2023 Data dos Efeitos 21/08/2023

Arquivamento 20238274284 Protocolo 238274284 de 21/08/2023 NIRE 42205440066

Nome da empresa TALENTOS D'ÁGUA REPRESENTAÇÃO PROJETOS ASSESSORIA LTDA

Este documento pode ser verificado em <http://regin.jucesc.sc.gov.br/autenticacaoDocumentos/autenticacao.aspx>

Chancela 335729996873043

Esta cópia foi autenticada digitalmente e assinada em 22/08/2023 LUCIANO LEITE KOWALSKI - Secretário-Geral

DA DISSOLUÇÃO E LIQUIDAÇÃO

CLÁUSULA 11 – Ocorrerá dissolução da Sociedade quando houver insuficiência de capital e impossibilidade de execução do objeto social.

Parágrafo Único - Determinada a dissolução, cumpre à Administração providenciar imediatamente a liquidação da Sociedade, e uma vez saldado todo o passivo, o ativo restante será reembolsado ao sócio.

EXERCÍCIO SOCIAL, RESERVAS, DISTRIBUIÇÃO DE LUCROS

CLÁUSULA 12 – O exercício social iniciar-se-á no dia 01 de janeiro e terminará no dia 31 de dezembro do mesmo ano, devendo o administrador, nesta ocasião, proceder à elaboração das demonstrações financeiras exigidas em Lei, que não precisarão ser arquivadas perante o Registro do Comércio ou publicadas.

Parágrafo 1º – A distribuição de lucros deverá basear-se sobre os resultados apurados através dos balancetes mensais e ao final do exercício através das demonstrações financeiras, ou ainda a qualquer tempo que julgar conveniente aos interesses da Sociedade. Os prejuízos apurados serão amortizados nos exercícios futuros ou suportados pelo sócio.

Parágrafo 2º – Não poderão eventuais credores do sócio, mesmo na hipótese de insuficiência de bens do mesmo, fazer recair a execução sobre o que a estes couber nos lucros da Sociedade, ou na parte que lhe tocar em liquidação.

DISPOSIÇÕES FINAIS

CLÁUSULA 13 – A Sociedade não terá Conselho Fiscal, sendo, portanto, vedada a sua instalação, sem prévia alteração do presente Contrato Social.

CLÁUSULA 14 – Nos casos omissos neste contrato, não serão aplicadas as disposições das Sociedades Simples, desta forma, a Sociedade se regerá pelos dispositivos referentes às Sociedades Limitadas, constantes na Lei nº. 10.406 de 10.01.2002.

CLÁUSULA 15 – A administradora declara sob as penas da lei, de que não está impedida de exercer a administração da sociedade, por lei especial, ou em virtude de condenação criminal, ou por se encontrarem sob os efeitos dela, a pena que vede, ainda que temporariamente, o acesso a cargos públicos; ou, por crime falimentar, de prevaricação, peita ou suborno, concussão, peculato, ou contra a economia popular, contra o sistema financeiro nacional, contra normas de defesa da concorrência, contra as relações de consumo, fé pública, ou a propriedade.



Junta Comercial do Estado de Santa Catarina

22/08/2023

Certifico o Registro em 21/08/2023 Data dos Efeitos 21/08/2023

Arquivamento 20238274284 Protocolo 238274284 de 21/08/2023 NIRE 42205440066

Nome da empresa TALENTOS D'ÁGUA REPRESENTAÇÃO PROJETOS ASSESSORIA LTDA

Este documento pode ser verificado em <http://regin.jucecsc.sc.gov.br/autenticacaoDocumentos/autenticacao.aspx>

Chancela 335729996873043

Esta cópia foi autenticada digitalmente e assinada em 22/08/2023 LUCIANO LEITE KOWALSKI - Secretário-Geral

CLÁUSULA 16 – A sócia única elege o foro da cidade de Joinville (SC), para o exercício e cumprimento dos direitos e obrigações resultantes deste contrato, bem como para solução de quaisquer litígios que dele possam decorrer, renunciando a qualquer outro foro, por mais especial ou privilegiado que outro venha a ser.

E, assim assina o presente instrumento para que produza todos os efeitos legais.

Joinville (SC), 13 de agosto de 2023.

Patricia Menezes de Salles dos Santos Swiech
CPF 031.364.129-31
Assinado Digitalmente.



Junta Comercial do Estado de Santa Catarina

22/08/2023

Certifico o Registro em 21/08/2023 Data dos Efeitos 21/08/2023

Arquivamento 20238274284 Protocolo 238274284 de 21/08/2023 NIRE: 42205440066

Nome da empresa TALENTOS D'ÁGUA REPRESENTAÇÃO PROJETOS ASSESSORIA LTDA

Este documento pode ser verificado em <http://regin.jucecsc.sc.gov.br/autenticacaoDocumentos/autenticacao.aspx>

Chancela 335729996873043

Esta cópia foi autenticada digitalmente e assinada em 22/08/2023, UCIANO LEITE KOWALSKI - Secretário-Geral



JUCESC
Junta Comercial do Estado de
SANTA CATARINA



238274284

TERMO DE AUTENTICACAO

| | |
|-----------------|--|
| NOME DA EMPRESA | TALENTOS D'AGUA REPRESENTACAO PROJETOS ASSESSORIA LTDA |
| PROTOCOLO | 238274284 - 21/08/2023 |
| ATO | 002 - ALTERACAO |
| EVEN TO | 021 - ALTERACAO DE DADOS (EXCETO NOME EMPRESARIAL) |

MATRIZ

NIRE 42205440066
CNPJ 24.419.445/0001-79
CERTIFICAO REGISTRO EM 21/08/2023
SOB N. 20238274284

EVEN TOS

051 - CONSOLIDACAO DE CONTRATO/ESTATUTO ARQUIVAMENTO: 20238274284

REPRESENTANTES QUE ASSINARAM DIGITALMENTE

pf: 03136412931 - PATRICIA MENEZES DE SALLES DOS SANTOS SWIECII - Assinado em 21/08/2023 às 10:18:47



Junta Comercial do Estado de Santa Catarina

22/08/2023

Certificao Registro em 21/08/2023 - Data dos Efeitos 21/08/2023

Arquivamento 20238274284 Protocolo 238274284 de 21/08/2023 NIRE 42205440066

Nome da empresa TALENTOS D'AGUA REPRESENTACAO PROJETOS ASSESSORIA LTDA

Este documento pode ser verificado em <http://regin.jucesc.sc.gov.br/autenticacaoDocumentos/autenticacao.aspx>

Chancela 335729996873043

Esta cópia foi autenticada digitalmente e assinada em 22/08/2023 LUCIANO LEITE KOWALSKI - Secretário-Geral

CNH Digital

Departamento Nacional de Trânsito

REPÚBLICA FEDERATIVA DO BRASIL
MINISTÉRIO DE TRANSPORTES
DEPARTAMENTO NACIONAL DE TRÂNSITO
SECRETARIA NACIONAL DE TRÂNSITO, AN

PR

Nome: PATRICIA MORAES DE ALLES DOS SANTOS EWLECH

SOC IDENTIFICADORA FEDERAL: 112 104 2000 08

CPF: 071.084.329-03 DATA NASCIMENTO: 28/07/1971

TIPO DE VEÍCULO: AUTOMÓVEL COM 02 EIXOS

ENDEREÇO: RUA MARIA HELENA DE ALLES DOS SANTOS

PERMISSÃO: ACC CAP. HAB: 1

DATA EMISSÃO: 04/06/2011

ASSINADO DIGITALMENTE
DEPARTAMENTO ESTADUAL DE TRÂNSITO
PARANÁ

88374455568
PAR1644742

DENATRAN CONTRAN

1876336230

06/19

QR-CODE

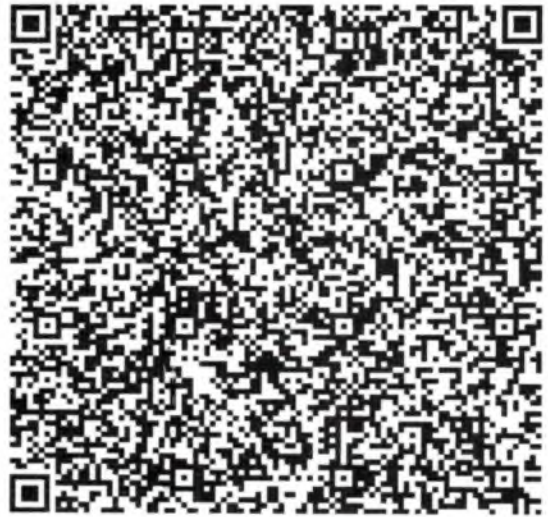

Documento assinado com certificado digital em conformidade com a Medida Provisória nº 2200-2/2001. Sua validade poderá ser confirmada por meio do programa Assinador Serpro.

As orientações para instalar o Assinador Serpro e realizar a validação do documento digital estão disponíveis em: < <http://www.serpro.gov.br/assinador-digital> >, opção Validar Assinatura.

SERPRO / DENATRAN



REPÚBLICA FEDERATIVA DO BRASIL

CADASTRO NACIONAL DA PESSOA JURÍDICA

T6N.7

| | | |
|--|---|---------------------------------------|
| NÚMERO DE INSCRIÇÃO 24.419.445/0001-79 MATRIZ | COMPROVANTE DE INSCRIÇÃO E DE SITUAÇÃO CADASTRAL | DATA DE ABERTURA 17/03/2016 |
|--|---|---------------------------------------|

| |
|---|
| NOME EMPRESARIAL TALENTOS D AGUA REPRESENTACAO PROJETOS ASSESSORIA LTDA |
|---|

| | |
|---|---------------------|
| TÍTULO DO ESTABELECIMENTO (NOME DE FANTASIA) ***** | PORTE EPP |
|---|---------------------|

| |
|--|
| CÓDIGO E DESCRIÇÃO DA ATIVIDADE ECONÔMICA PRINCIPAL 46.19-2-00 - Representantes comerciais e agentes do comércio de mercadorias em geral não especializado |
|--|

| |
|---|
| CÓDIGO E DESCRIÇÃO DAS ATIVIDADES ECONÔMICAS SECUNDÁRIAS 47.42-3-00 - Comércio varejista de material elétrico 47.44-0-01 - Comércio varejista de ferragens e ferramentas 47.44-0-99 - Comércio varejista de materiais de construção em geral 47.59-8-99 - Comércio varejista de outros artigos de uso pessoal e doméstico não especificados anteriormente 64.63-8-00 - Outras sociedades de participação, exceto holdings |
|---|

| |
|---|
| CÓDIGO E DESCRIÇÃO DA NATUREZA JURÍDICA 206-2 - Sociedade Empresária Limitada |
|---|

| | | |
|---|----------------------|-------------------------------|
| LOGRADOURO R CARLOS WILLY BOEHM | NÚMERO 292 | COMPLEMENTO SALA 02 |
|---|----------------------|-------------------------------|

| | | | |
|--------------------------|---|-------------------------------|-----------------|
| CEP 89.218-301 | BAIRRO/DISTRITO SANTO ANTONIO | MUNICÍPIO JOINVILLE | UF SC |
|--------------------------|---|-------------------------------|-----------------|

| | |
|--|-----------------------------------|
| ENDEREÇO ELETRÔNICO TALENTOSDAGUA@TALENTOSDAGUA.COM.BR | TELEFONE (47) 3804-4480 |
|--|-----------------------------------|

| |
|--|
| ENTE FEDERATIVO RESPONSÁVEL (EFR) ***** |
|--|

| | |
|------------------------------------|---|
| SITUAÇÃO CADASTRAL ATIVA | DATA DA SITUAÇÃO CADASTRAL 17/03/2016 |
|------------------------------------|---|

| |
|---------------------------------------|
| MOTIVO DE SITUAÇÃO CADASTRAL ***** |
|---------------------------------------|

| | |
|----------------------------|------------------------------------|
| SITUAÇÃO ESPECIAL ***** | DATA DA SITUAÇÃO ESPECIAL ***** |
|----------------------------|------------------------------------|

Aprovado pela Instrução Normativa RFB nº 2.119, de 06 de dezembro de 2022.

Emitido no dia 01/03/2024 às 10:49:20 (data e hora de Brasília).

Página: 1/1

REPÚBLICA FEDERATIVA DO BRASIL

3º Tabelionato de Notas e
2º de Protesto de Títulos
WILLIAN GARCIA DE SOUZA - Tabelião
Rua Dona Francisca, 444 - Caixa Postal 297 - Centro
Fons: (47) 3422-9975 / (47) 3423-0457 - CEP: 89201-250
Comarca de Joinville - Santa Catarina - Brasil
Email: tabelionatowsouza2@bcl.com.br
www.tabelionatowsouza.com.br

Livro: 1651
Folha: 54-F
Protocolo: 1117/2020
Data Prot.: 16/01/2020
Ficha nº: 1030906
Natureza: Procuração
Ad Negotia

PROCURAÇÃO BASTANTE QUE FAZ, na forma abaixo:

SAIBAM quantos este público instrumento de procuração bastante virem que, aos dezesseis dias do mês de janeiro do ano de dois mil e vinte (16/01/2020), nesta cidade e Comarca de Joinville, Estado de Santa Catarina, perante mim, Tyara Andressa Assunção, Escrevente Notarial, compareceu como outorgante: **TALENTOS D'ÁGUA REPRESENTAÇÃO PROJETOS ASSESSORIA LTDA**, pessoa jurídica de direito privado, com sede na Rua Marquês de Olinda, nº 955, bairro Santo Antônio, nesta cidade de Joinville, Estado de Santa Catarina, inscrita no C.N.P.J. sob o nº 24.419.445.0001-79; neste ato representada por sua Sócia Administradora **PATRICIA MENEZES SALLES SANTOS SWIECH**, brasileira, casada, advogada, nascida aos 28/09/1981, portadora da Cédula de Identidade Profissional nº 56446-OAB-PR e inscrita no CPF/MF sob o nº 031.364.129-31, residente e domiciliada na Rua Pedro Racoski, nº 321 - Casa 02, bairro Pilarzinho, na cidade de Curitiba, Estado do Paraná, representação feita nos termos de seu contrato social, cuja cópia encontra-se arquivada nestas notas, sob nº 1169/2020, na pasta própria de nº 16. A comparecente, identificada como sendo a própria por mim, Escrevente Notarial e pelo Escrevente Substituto, conforme documentos expedidos pelas autoridades competentes e que me foram apresentados, tomados por bons ante suas características gerais de apresentação e conteúdo, do que dou fé. E, que por este público instrumento nomeia e constitui sua bastante procuradora: **JOCELI TEREZA DA SILVA**, brasileira, separada judicialmente, analista de licitações, nascida aos 15/11/1970, portadora da Cédula de Identidade nº 4.788.736-SESPDC/SC e inscrita no CPF/MF sob o nº 825.478.329-49, residente e domiciliada na Rua Anitaópolis, nº 510, bairro Itaum, nesta cidade de Joinville, Estado de Santa Catarina, conferindo-lhe poderes para o fim especial de representá-la em processos licitatórios de todas e quaisquer entidades públicas, nas esferas municipais, estaduais, federais, autárquicas e fundacionais, podendo, para tal fim, retirar editais, apresentar envelope contendo documentação para a fase habilitatória, bem como envelope contendo proposta de preços, para a fase classificatória; assistir aberturas, firmar atas e demais documentos, fazer impugnações e outras quaisquer anotações em atas, representá-la junto às Comissões de Licitações, bem como suas respectivas autoridades superiores, tomar ciência de despachos, receber intimações de prazos, recorrer e contra-arrazoar, na fase administrativa, acompanhar decisões decorrentes dos processos licitatórios; sempre relativamente aos processos licitatórios em epígrafe; apresentar, juntar e retirar documentos, cumprir exigências, pagar taxas, guias e emolumentos, assinar, requerer e praticar todos os demais atos necessários para o fiel e cabal cumprimento do presente mandato, **não podendo substabelecer. O nome e dados da procuradora e os elementos relativos ao objeto do presente instrumento foram fornecidos e conferidos Pela outorgante que por eles se responsabiliza.** Foram-me apresentados os documentos de identificação da(s) parte(s), cujas fotocópias aqui ficam arquivadas. **ASSIM CONVENCIONADO(S) e CONTRATADO(S) pediram que lhe(s) lavra esta procuração, à qual sendo lida foi aceita pela(s) parte(s) e comparecente(s) que a outorga(ram) e assinat(m).** Eu, Tyara Andressa Assunção, Escrevente Notarial, que a digitei e conferi. Eu, Juliano Silveira, Escrevente Substituto a subscrevo, dou fé e assino em público e raso, Joinville-SC, 16 de janeiro de 2020. (AA) (Representante) **PATRICIA MENEZES SALLES SANTOS SWIECH** - Juliano Silveira - Escrevente Substituto. Emolumentos R\$ 56,22 - Selo(s) R\$ 2,01 + ISS R\$ 1,68 = Totalizando o valor de R\$ 59,91. Nada mais. Traslada em seguida, conferindo com o original, ao qual me reporte e dou fé.

Joinville-SC, 16 de janeiro de 2020.

3º Tabelionato de Notas e 2º de Protesto
Willian Garcia de Souza - Tabelião

AUTENTICAÇÃO

Correio com o original, devidamente autenticado

Joinville-SC, 16/01/2020

Em Telex de veracidade

Las Felipe Bastian
Gabriela Soares Alves Felix
Patricia Suarez da Veiga Teodoro
Eduarda Zingales de Souza
Juliano Silveira
Sergio Roberto Ferraz

Selo: R\$ 3,00 - Selo: R\$ 2,01 - ISS: R\$ 1,68 Total: R\$ 6,69

Selo digital do Tipo Normal FRX26684-74R6

Consulte os dados do Ato em: www.bcl.sc.br/brasil



REPÚBLICA FEDERATIVA DO BRASIL

3º Tabelionato de Notas e
2º de Protesto de Títulos
WILLIAN GARCIA DE SOUZA - Tabelião
Rua Dona Francisca, 444 - Caixa Postal 297 - Centro
Fone: (47) 3422-8975 / (47) 3423-0457 - CEP: 89200-000
Comarca de Joinville - Santa Catarina - Brasil
Email: isabelionatovsouza.2@bol.com.br
www.tabelionatovsouza.com.br

Livro: 1581
Folha: 54-V
Protocolo: 1117/2020
Dia Prot.: 16/01/2020
Ficha nº: 10/0896
Natureza: Procuração Ad
Negotia

Em testº da verdade

Isabelle Liesly Ziche
Escrevente Notarial



J. 192

3º Tabelionato de Notas e 2º de Protestos
Willian Garcia de Souza - Tabelião

AUTENTICAÇÃO

Compare com o original apresentado, e registre

Joinville - SC - 16/01/2020

Em Testº da verdade

- 1) João Pedro Augusto Weber
- 1) Gabriela Sônia Alves Paiva
- 1) Paulo Roberto da Silva Testa
- 1) Eduardo Zanetti de Souza
- 1) João Siqueira
- 1) Maria Luiza Fernandes
- 1) Larissa Santiago

Emp: R\$ 366 - Sel: R\$ 201 - SS: R\$ 0,00 Total: R\$ 567

Selo digital do Tipo: Normal FRX26683-WPL6

Consulte os dados do Atº em www.tnc.us.br/selo



VALIDA EM TODO O TERRITÓRIO NACIONAL

4.788.736 DATA DE EXPEDIÇÃO 23/10/2006

NOME JOCELI TEREZA DA SILVA

AVULSO ILÁRIO RODRIGUES DA SILVA
MARIA ANDRÉ SANT'HELENA DA SILVA

DATA DE NASCIMENTO 15/NOV/1970

ASSIGNATURA VERÉ PR

ASSINATURA DO DIRETOR

47 5 DE 2006/20

VERA CÍLIO C. C. AMBROSIO
Dir. Complementar



2º Tabelionato de Notas e 3º Tabelionato de Protestos

AUTENTICAÇÃO 818287

Autentico a presente cópia fotostática por ser reprodução fiel do documento que me foi apresentado, com a qual conferi o seu fe.

Joinville, 26 de janeiro de 2020 14:26:42

Em testemunho da verdade

Selo Digital de Fiscalização - Selo normal

FSM58351-VFYM

Confira os dados do ato em: selo.tjsc.jus.br - 127

Qualquer erro no sistema será considerado desde início de validação ou tentativa de validação.

1) Não há validade jurídica para documentos autenticados em meio eletrônico. 2) O selo digital não garante a autenticidade do documento original. 3) O selo digital não garante a validade jurídica do documento original. 4) O selo digital não garante a validade jurídica do documento original. 5) O selo digital não garante a validade jurídica do documento original.

EM BRANCO

Comprovante de Inscrição e de Situação Cadastral

Sr(a). contribuinte.

Confira os dados de cadastro da Pessoa Jurídica e, existindo qualquer divergência, providencie junto à Secretaria de Estado da Fazenda a sua atualização cadastral.

| ESTADO DE SANTA CATARINA SECRETARIA DE ESTADO DA FAZENDA | | |
|--|---|--|
| CADASTRO DE CONTRIBUINTES DO ICMS | | |
|  NFE/ICP-E 24419445000179 | COMPROVANTE DE INSCRIÇÃO ESTADUAL E DE SITUAÇÃO CADASTRAL | INÍCIO ATIVIDADE COM ICMS 12/06/2019 |
| INSCRIÇÃO ESTADUAL 260117315 | NOME EMPRESARIAL TALENTOS D'ÁGUA REPRESENTAÇÃO PROJETOS ASSESSORIA LTDA | |
| TÍTULO DO ESTABELECIMENTO (NOME DE FANTASIA) ***** | | REGIME DE APURAÇÃO DO ICMS NORMAL |
| CÓDIGO E DESCRIÇÃO DA ATIVIDADE ECONÔMICA PRINCIPAL 4619200 - Representantes comerciais e agentes do comércio de mercadorias em geral não especializado | | |
| CÓDIGO E DESCRIÇÃO DAS ATIVIDADES ECONÔMICAS SECUNDÁRIAS 4742300 - Comércio varejista de material elétrico 4744001 - Comércio varejista de ferragens e ferramentas 4744099 - Comércio varejista de materiais de construção em geral 4759899 - Comércio varejista de outros artigos de uso pessoal e doméstico não especificados anteriormente 6463800 - Outras sociedades de participação, exceto holdings | | |
| INFORMAÇÕES SOBRE DOCUMENTOS ELETRÔNICOS - Credenciado a Emitir Nota Fiscal Eletrônica - NFe a partir de 23/07/2019 - Credenciado a enviar Escrituração Fiscal Digital - EFD a partir de 01/09/2021 | | |
| CÓDIGO E DESCRIÇÃO DA NATUREZA JURÍDICA 2062 - SOCIEDADE EMPRESÁRIA LIMITADA | | |
| ENDEREÇO RUA CARLOS WILLY BOEHM | NÚMERO 292 | COMPLEMENTO SALA 02 |
| CEP 89218-301 | BAIRRO/DISTRITO SANTO ANTONIO | MUNICÍPIO JOINVILLE |
| UF SC | | |
| ENDEREÇO ELETRÔNICO TALENTOSDAGUA@TALENTOSDAGUA.COM.BR | | TELEFONE 47 38044480 |
| SITUAÇÃO CADASTRAL ATIVO desde 12/06/2019 | | |

Modelo aprovado pela Portaria SEF nº 375, de 26/08/2003.

Emitido em 01/03/2024 10:57:13 (data e hora de Brasília).



MINISTÉRIO DA FAZENDA
Secretaria da Receita Federal do Brasil
Procuradoria-Geral da Fazenda Nacional

**CERTIDÃO NEGATIVA DE DÉBITOS RELATIVOS AOS TRIBUTOS FEDERAIS E À DÍVIDA
ATIVA DA UNIÃO**

Nome: **TALENTOS D AGUA REPRESENTACAO PROJETOS ASSESSORIA LTDA**
CNPJ: **24.419.445/0001-79**

Ressalvado o direito de a Fazenda Nacional cobrar e inscrever quaisquer dívidas de responsabilidade do sujeito passivo acima identificado que vierem a ser apuradas, é certificado que não constam pendências em seu nome, relativas a créditos tributários administrados pela Secretaria da Receita Federal do Brasil (RFB) e a inscrições em Dívida Ativa da União (DAU) junto à Procuradoria-Geral da Fazenda Nacional (PGFN).

Esta certidão é válida para o estabelecimento matriz e suas filiais e, no caso de ente federativo, para todos os órgãos e fundos públicos da administração direta a ele vinculados. Refere-se à situação do sujeito passivo no âmbito da RFB e da PGFN e abrange inclusive as contribuições sociais previstas nas alíneas 'a' a 'd' do parágrafo único do art. 11 da Lei nº 8.212, de 24 de julho de 1991.

A aceitação desta certidão está condicionada à verificação de sua autenticidade na Internet, nos endereços <<http://rfb.gov.br>> ou <<http://www.pgfn.gov.br>>.

Certidão emitida gratuitamente com base na Portaria Conjunta RFB/PGFN nº 1.751, de 2/10/2014.

Emitida às 14:56:27 do dia 22/05/2024 <hora e data de Brasília>.

Válida até 18/11/2024.

Código de controle da certidão: **D911.E82E.701B.E2D4**

Qualquer rasura ou emenda invalidará este documento.

496
8



ESTADO DE SANTA CATARINA
SECRETARIA DE ESTADO DA FAZENDA

CERTIDÃO NEGATIVA DE DÉBITOS ESTADUAIS

Nome (razão social): TALENTOS D'ÁGUA REPRESENTAÇÃO PROJETOS ASSESSORIA LTDA
CNPJ/CPF: 24.419.445/0001-79

Ressalvando o direito da Fazenda Estadual de inscrever e cobrar as dívidas que vierem a ser apuradas, é certificado que não constam, na presente data, pendências em nome do contribuinte acima identificado, relativas aos tributos, dívida ativa e demais débitos administrados pela Secretaria de Estado da Fazenda.

Dispositivo Legal: Lei nº 3938/66, Art. 154
Número da certidão: 240140065376278
Data de emissão: 28/02/2024 19:52:11
Validade (Lei nº 3938/66, Art. 158): 26/08/2024

A autenticidade desta certidão deverá ser confirmada na página da Secretaria de Estado da Fazenda na Internet, no endereço: <http://www.sef.sc.gov.br>

Este documento foi assinado digitalmente
Impresso em: 01/03/2024 10:58:41

26/02



ESTADO DE SANTA CATARINA
SECRETARIA DE ESTADO DA FAZENDA

CERTIDÃO NEGATIVA DE DÉBITOS ESTADUAIS

Nome (razão social): **TALENTOS D'ÁGUA REPRESENTAÇÃO PROJETOS ASSESSORIA LTDA**
CNPJ/CPF: **24.419.445/0001-79**

Ressalvando o direito da Fazenda Estadual de inscrever e cobrar as dívidas que vierem a ser apuradas, é certificado que não constam, na presente data, pendências em nome do contribuinte acima identificado, relativas aos tributos, dívida ativa e demais débitos administrados pela Secretaria de Estado da Fazenda.

Dispositivo Legal: **Lei nº 3938/66, Art. 154**
Número da certidão: **240140065376278**
Data de emissão: **28/02/2024 19:52:11**
Validade (Lei nº 3938/66, Art. 158): **26/08/2024**

A autenticidade desta certidão deverá ser confirmada na página da Secretaria de Estado da Fazenda na Internet, no endereço: <http://www.sef.sc.gov.br>

Este documento foi assinado digitalmente
Impresso em: 01/03/2024 10:58:41

1198
818

MUNICÍPIO DE JOINVILLE



Verificar autenticidade

CERTIDÃO NEGATIVA DE DÉBITOS

| | | |
|--|---------------------------------------|--|
| NÚMERO CERTIDÃO: 230356/2024 | DATA DA EMISSÃO: 12/03/2024 | DATA DA VALIDADE: 10/06/2024 |
|--|---------------------------------------|--|

| | |
|--|---|
| CPF/CNPJ: 24.419.445/0001-79 | NOME/RAZÃO SOCIAL: TALENTOS D'AGUA REPRESENTACAO PROJETOS ASSESSORIA LTDA |
|--|---|

| | |
|--|---|
| INSCRIÇÃO MUNICIPAL: 1803863 | ATIVIDADE FISCAL: Comércio varejista de ferragens e ferramentas |
|--|---|

| | |
|-------------------------------------|----------------|
| ENDEREÇO/LOCALIZAÇÃO: | |
| Logradouro: Carlos Willy Boehm, 292 | Complemento: |
| Bairro: Santo Antonio | CEP: 89218-301 |

| |
|---|
| AVISO: Não constam débitos até a presente data. |
|---|

| |
|--|
| DESCRIÇÃO: Certificamos a pedido, conforme Decreto 18674/2012 que o contribuinte acima identificado não possui pendências relativas aos tributos municipais em seu nome até a presente data. Ressalvado, porém, o direito da Fazenda Municipal cobrar quaisquer débitos que oportunamente vierem a ser apurados sob sua responsabilidade. |
|--|

CÓDIGO DE CONTROLE DA CERTIDÃO

C24230356N9743D16

A autenticidade desta poderá ser confirmada na página da Município de Joinville
<http://tmiweb.joinville.sc.gov.br/sefaz/logon.jsp>

| | |
|------------------------|-------------------------------|
| Município de Joinville | Av. Hermann August Lepper. 10 |
|------------------------|-------------------------------|

MUNICÍPIO DE JOINVILLE



Verificar autenticidade

CERTIDÃO NEGATIVA DE DÉBITOS

J. 2008

| NÚMERO CERTIDÃO: | DATA DA EMISSÃO: | DATA DA VALIDADE: |
|------------------|------------------|-------------------|
| 230356/2024 | 12/03/2024 | 10/06/2024 |

| CPF/CNPJ: | NOME/RAZÃO SOCIAL: |
|--------------------|--|
| 24.419.445/0001-79 | TALENTOS D'AGUA REPRESENTACAO PROJETOS ASSESSORIA LTDA |

| INSCRIÇÃO MUNICIPAL: | ATIVIDADE FISCAL: |
|----------------------|---|
| 1803863 | Comércio varejista de ferragens e ferramentas |

| ENDEREÇO/LOCALIZAÇÃO: |
|--|
| Logradouro: Carlos Willy Boehm, 292 Complemento: Bairro: Santo Antonio CEP: 89218-301 |

AVISO:
Não constam débitos até a presente data.

DESCRIÇÃO:
Certificamos a pedido, conforme Decreto 18674/2012 que o contribuinte acima identificado não possui pendências relativas aos tributos municipais em seu nome até a presente data.
Ressalvado, porém, o direito da Fazenda Municipal cobrar quaisquer débitos que oportunamente vierem a ser apurados sob sua responsabilidade.

CÓDIGO DE CONTROLE DA CERTIDÃO

C24230356N9743D16

A autenticidade desta poderá ser confirmada na página da Município de Joinville
<http://tmiweb.joinville.sc.gov.br/sefaz/logon.jsp>

Voltar

Imprimir



Certificado de Regularidade do FGTS - CRF

Inscrição: 24.419.445/0001-79
Razão Social: TALENTOS D AGUA REPRESENTACAO PROJETOS A
Endereço: - RUA CARLOS WILLY BOEHM 292 SALA 02 - / SANTO ANTONIO / JOINVILLE / SC / 89218-301

A Caixa Econômica Federal, no uso da atribuição que lhe confere o Art. 7, da Lei 8.036, de 11 de maio de 1990, certifica que, nesta data, a empresa acima identificada encontra-se em situação regular perante o Fundo de Garantia do Tempo de Serviço - FGTS.

O presente Certificado não servirá de prova contra cobrança de quaisquer débitos referentes a contribuições e/ou encargos devidos, decorrentes das obrigações com o FGTS.

Validade: 06/05/2024 a 04/06/2024

Certificação Número: 2024050602073322146125

Informação obtida em 17/05/2024 11:39:42

A utilização deste Certificado para os fins previstos em Lei esta condicionada a verificação de autenticidade no site da Caixa: www.caixa.gov.br

PODER JUDICIÁRIO
JUSTIÇA DO TRABALHO**CERTIDÃO NEGATIVA DE DÉBITOS TRABALHISTAS**

Nome: TALENTOS D AGUA REPRESENTACAO PROJETOS ASSESSORIA LTDA
(MATRIZ E FILIAIS)

CNPJ: 24.419.445/0001-79

Certidão nº: 14076280/2024

Expedição: 01/03/2024, às 10:55:46

Validade: 28/08/2024 - 180 (cento e oitenta) dias, contados da data de sua expedição.

Certifica-se que **TALENTOS D AGUA REPRESENTACAO PROJETOS ASSESSORIA LTDA (MATRIZ E FILIAIS)**, inscrito(a) no CNPJ sob o nº **24.419.445/0001-79**, **NÃO CONSTA** como inadimplente no Banco Nacional de Devedores Trabalhistas.

Certidão emitida com base nos arts. 642-A e 883-A da Consolidação das Leis do Trabalho, acrescentados pelas Leis ns.º 12.440/2011 e 13.467/2017, e no Ato 01/2022 da CGJT, de 21 de janeiro de 2022. Os dados constantes desta Certidão são de responsabilidade dos Tribunais do Trabalho.

No caso de pessoa jurídica, a Certidão atesta a empresa em relação a todos os seus estabelecimentos, agências ou filiais.

A aceitação desta certidão condiciona-se à verificação de sua autenticidade no portal do Tribunal Superior do Trabalho na Internet (<http://www.tst.jus.br>).

Certidão emitida gratuitamente.

INFORMAÇÃO IMPORTANTE

Do Banco Nacional de Devedores Trabalhistas constam os dados necessários à identificação das pessoas naturais e jurídicas inadimplentes perante a Justiça do Trabalho quanto às obrigações estabelecidas em sentença condenatória transitada em julgado ou em acordos judiciais trabalhistas, inclusive no concernente aos recolhimentos previdenciários, a honorários, a custas, a emolumentos ou a recolhimentos determinados em lei; ou decorrentes de execução de acordos firmados perante o Ministério Público do Trabalho, Comissão de Conciliação Prévia ou demais títulos que, por disposição legal, contiver força executiva.

DECLARAÇÃO CONJUNTA

PREGÃO ELETRÔNICO – SRP Nº 013/2024

Processo Administrativo Nº 06.002/2024

A empresa TALENTOS D'ÁGUA REPRESENTAÇÃO, PROJETOS, ACESSORIA LTDA, inscrito(a) no CNPJ/MF sob o nº 24.419.445/0001-79, com sede na Rua Carlos Willy Boehm, 292, Sala 02 – Bairro: Santo Antônio – Joinville/SC, neste ato representada pela procuradora, Sra. JOCELI TEREZA DA SILVA, portadora do Documento de Identidade nº 4.788.736, inscrita no CPF sob o nº 825.478.829-49, DECLARA, sob as penas da lei:

1. Que até a presente data não foi declarada inidônea para licitar ou contratar com o Poder Público; que não está impedido de transacionar com a Administração Pública; que não foi apenada com rescisão de contrato, quer por deficiência dos materiais, quer por outro motivo igualmente grave, no transcorrer dos últimos 5 (cinco) anos; que não incorre nas demais condições impeditivas previstas na legislação em vigor, que inexistem fatos impeditivos para a habilitação, e que se compromete a informar a superveniência de decisório que a julgue inidônea, durante a tramitação do procedimento licitatório ou da execução do Contrato.
2. Que estou ciente e concordo com as condições contidas no edital e seus anexos, bem como de que cumpro plenamente os requisitos de habilitação definidos no edital.
3. Não ter em nosso quadro de empregados qualquer trabalhador menor de 16 (dezesesseis) anos de idade, exceto maiores de 14 (quatorze) anos, na condição de aprendiz. Declaramos ainda que nenhum trabalhador menor de 18 (dezoito) anos exerce trabalho noturno, perigoso ou insalubre em nossa empresa.
4. Que possuo Compromisso e Responsabilidade Ambiental, Social e Econômica.
5. Que a proposta apresentada para essa licitação foi elaborada de maneira independente, de acordo com o que é estabelecido na Instrução Normativa Nº 2 de 16 de setembro de 2009 da SLTI/MP.
6. Que se enquadra como Empresa de Pequeno Porte, nos termos do art. 3º da Lei Complementar n.º 123 de 14 de dezembro de 2006, estando apta a fruir os benefícios e vantagens legalmente instituídas

por não se enquadrar em nenhuma das vedações legais impostas pelo § 4º do art. 3º da Lei Complementar n.º 123 de 14 de dezembro de 2006.

7. Que não possui, em minha cadeia produtiva, empregados executando trabalho degradante ou forçado, observando o disposto nos incisos III e IV do art.1º e no inciso III do art.5º da Constituição Federal.

8. Que conforme disposto no art. 93 da Lei nº 8.213, de 24 de julho de 1991, cumulado com o artigo 63, inciso IV da Lei Federal nº 14.133/2021:

() ESTOU CIENTE do cumprimento da reserva de cargos prevista em lei para pessoa com deficiência e para reabilitado da Previdência Social e que, se aplicado ao número de funcionários da minha empresa, atendo às regras de acessibilidade previstas na legislação.

(x) Em função de possuir menos de 100 (cem) funcionários no quadro de empregados, não há obrigatoriedade de cumprimento de reserva de percentual de 2% a 5% das vagas de emprego para as pessoas portadoras de deficiência ou usuários reabilitados pela Previdência Social, de acordo com o disposto no art. 93, parágrafos 1º, 2º e 3º e suas alterações da Lei de Cotas nº. 8.213/1991, publicadas em 24 de julho de 1991.

9. Que cumpro a cota de aprendizagem nos termos estabelecidos no art. 429 da CLT.

Joinville/SC, 24 de maio de 2024

JOCELI TEREZA DA SILVA
Assinado de forma digital por JOCELI TEREZA DA SILVA
SILVA:82547882949
Dados: 2024.05.24 17:45:12 -03'00'

JOCELI TEREZA DA SILVA

Analista de Licitações
CPF: 825.478.829-49
RG.: 76478.736
Fone: (47) 99735-5061

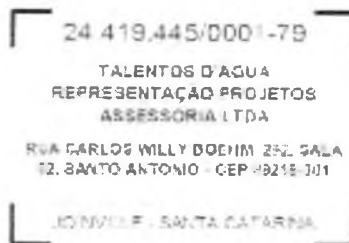



PODER JUDICIÁRIO
TRIBUNAL DE JUSTIÇA
de Santa Catarina

Número do pedido: 2276920

FOLHA: 1 / 1

**CERTIDÃO RECUPERAÇÃO JUDICIAL, EXTRAJUDICIAL E FALÊNCIA Nº: 2276920
Comarcas e Turmas Recursais (Primeiro Grau)**

CERTIFICAMOS, na forma da lei, que, consultando os sistemas processuais, **NÃO CONSTAM** em tramitação nas comarcas do Estado de Santa Catarina **AÇÕES FALIMENTARES EM GERAL** contra:

NOME: TALENTOS DAGUA REPRESENTAÇÃO PROJETOS ASSESSORIA LTDA

Raiz do CNPJ: 24.419.445

País endereço da sede : BRASIL

Estado endereço da sede : SANTA CATARINA

Município endereço da sede : JOINVILLE

Endereço da sede : RUA CARLOS WILLY BOEHM 292 SALA 02 - / SANTO ANTONIO / JOINVILLE / SC / 89218 - 301

Certidão emitida às 19:31 de 22/05/2024.

a) Os dados que serviram de parâmetro para a realização da busca e para expedição desta certidão são de responsabilidade do(a) solicitante, inexistindo qualquer conexão com a Receita Federal ou outra instituição pública para autenticação das informações prestadas. competindo ao(à) interessado(a) ou destinatário(a) sua conferência.

b) Certidão expedida gratuitamente, nos termos da Resolução CNJ n. 121/2010 e Resolução Conjunta GP/CGJ n. 6/2023.



A confirmação de autenticidade desta certidão estará disponível pelo prazo de 90 dias, contados da emissão do documento, no endereço <https://certidoes.tjsc.jus.br/download> - Solicitado por: Joceli Tereza da Silva - CPF:

***.478.829-** g b Ouro



Secretaria da Micro e Pequena Empresa
Secretaria de Racionalização e Simplificação
Departamento de Registro Empresarial e Integração



CERTIDÃO SIMPLIFICADA DIGITAL

Certificamos que as informações abaixo constam dos documentos arquivados nesta Junta Comercial e são vigentes na data de sua expedição.

| EMPRESA | | | |
|---|--------------------|----------------------------------|---------------------|
| Nome Empresarial: TALENTOS D'ÁGUA REPRESENTAÇÃO PROJETOS ASSESSORIA LTDA | | | |
| Natureza Jurídica: SOCIEDADE EMPRESÁRIA LIMITADA | | | |
| NIRE(sede) | CNPJ | Arquivamento do ato Constitutivo | Início da atividade |
| 42205440066 | 24 419 445/0001-79 | 17/03/2016 | 05/03/2016 |
| Endereço: RUA CARLOS WILLY BOEHM, 292 SALA 02, SANTO ANTONIO, JOINVILLE, SC - CEP: 89218301 | | | |
| OBJETO SOCIAL | | | |
| COMÉRCIO VAREJISTA DE HIDRÔMETROS, MANÔMETROS, TERMÔMETROS, MEDIDORES DE ENERGIA EGÁS, CAIXAS DE PROTEÇÃO, VÁLVULAS E REGISTROS, TUBOS E CONEXÕES DE FERRO, INOX, BRONZE, AÇOS GALVANIZADOS, PVC, PEAD, RELHAS E TAMPÕES DE FERRO, PEÇAS EM CONCRETO, PRODUTOS PARA OBRAS DE: SANEAMENTO, SINALIZAÇÃO E MOBILIÁRIO URBANO, FIXADORES, FERRAGENS E FERRAMENTAS, MATERIAIS ELÉTRICOS, MATERIAIS DE SEGURANÇA E PROTEÇÃO INDIVIDUAL; REPRESENTAÇÃO COMERCIAL DE PRODUTOS LIGADOS AO RAMO DE: ÁGUA, INFRAESTRUTURA, SANEAMENTO BÁSICO, SAÚDE, DEMARCAÇÃO VIÁRIA E SINALIZAÇÃO; SOCIEDADES DE PARTICIPAÇÃO | | | |
| CAPITAL SOCIAL | | PORTE | PRAZO DE DURAÇÃO |
| R\$ 320.000,00 TREZENTOS E VINTE MIL REAIS | | Empresa de pequeno porte | XXXXXX |
| R\$ Capital integralizado: 320 000,00 TREZENTOS E VINTE MIL REAIS | | | |
| QUADRO SOCIOS E ADMINISTRADORES | | | |
| Nome/CPF | Participação R\$ | Cond./Administrador | Término do mandato |
| PATRICIA MENEZES DE SALLES DOS SANTOS S 031 364 129-31 | 320.000,00 | SOCIO | XX/XX/XXXX |
| PATRICIA MENEZES DE SALLES DOS SANTOS S 031.364 129-31 | 0,00 | ADMINISTRADOR | XX/XX/XXXX |
| ÚLTIMO ARQUIVAMENTO | | SITUAÇÃO | STATUS |
| Data | Número | REGISTRO ATIVO | XXXXXX |
| 21/08/2023 | 20238274284 | | |
| Ato: 002 - ALTERAÇÃO | | | |
| Evento: 051 - CONSOLIDACAO DE CONTRATO/ESTATUTO | | | |
| FILIAL(AIS) NESTA UNIDADE DA FEDERAÇÃO OU FORA DELA | | | |
| NIRE: XXXXXX | CNPJ: XXXXXX | | |
| Endereço: XXXXXX | | | |
| Observação | | | |
| | | | |

244435740

página 1/2

CONTROLE: 27182186771048 CPF SOLICITANTE: 825.478.829-49 NIRE: 42205440066 EMITIDA: 26/04/2024 PROTOCOLO: 244435740



Secretaria da Micro e Pequena Empresa
Secretaria de Racionalização e Simplificação
Departamento de Registro Empresarial e Integração



1020

CERTIDÃO SIMPLIFICADA DIGITAL

Certificamos que as informações abaixo constam dos documentos arquivados nesta Junta Comercial e são vigentes na data de sua expedição.

| EMPRESA | | | |
|--|--------------------|----------------------------------|---------------------|
| Nome Empresarial: TALENTOS D'ÁGUA REPRESENTAÇÃO PROJETOS ASSESSORIA LTDA | | | |
| Natureza Jurídica: SOCIEDADE EMPRESÁRIA LIMITADA | | | |
| NIRE(sede) | CNPJ | Arquivamento do ato Constitutivo | Início da atividade |
| 42205440066 | 24.419.445/0001-79 | 17/03/2016 | 05/03/2016 |
| Endereço: RUA CARLOS WILLY BOEHM, 292 SALA 02, SANTO ANTONIO, JOINVILLE, SC - CEP: 89218301 | | | |

FLORIANOPOLIS - SC, 26 de Abril de 2024

LUCIANO LEITE KOWALSKI

2008

| ITEM | DESCRIÇÃO | QUANT. | UND. | MARCA | CUSTO | FRETE FOB | IMPOSTOS | MARGEM LUCRO | MARGEM TOTAL | TOTAL |
|------|---|--------|----------|----------|-----------|-----------|----------|--------------|--------------|-----------|
| 28 | ADAPTADOR CURTO 85mm | 25 | Unidades | Unidades | R\$ 4,99 | 5,00% | 21% | 10% | 36% | R\$ 7,80 |
| 35 | CAP C/ANEL 60mm | 40 | Unidades | Unidades | R\$ 2,05 | 5,00% | 21% | 25% | 51% | R\$ 4,20 |
| 37 | CAP SOLDÁVEL 60mm | 30 | Unidades | Unidades | R\$ 2,05 | 5,00% | 21% | -23% | 3% | R\$ 2,12 |
| | COLAR ABRAÇADEIRA COM TRAVAS 60mm X 1/2 | 100 | Unidades | Unidades | R\$ 2,56 | 5,00% | 21% | 10% | 36% | R\$ 4,00 |
| | JOELHO SOLDÁVEL PVC 85mm | 60 | Unidades | Unidades | R\$ 11,34 | 5,00% | 21% | 10% | 36% | R\$ 17,70 |
| 52 | JOELHO SOLDÁVEL PVC 75mm | 50 | Unidades | Unidades | R\$ 7,81 | 5,00% | 21% | 11% | 37% | R\$ 12,45 |
| 53 | JOELHO SOLDÁVEL PVC 60mm | 100 | Unidades | Unidades | R\$ 3,85 | 5,00% | 21% | 11% | 37% | R\$ 6,14 |
| 54 | CRUZETAS SOLDÁVEL PVC DE 60mm | 300 | Unidades | Unidades | R\$ 17,74 | 5,00% | 21% | 11% | 37% | R\$ 28,28 |
| 55 | TE SOLDÁVEL PVC DE 60 mm | 200 | Unidades | Unidades | R\$ 5,13 | 5,00% | 21% | 11% | 37% | R\$ 8,18 |
| 69 | LUVA DE CORRER SOLDÁVEL PVC 60mm | 50 | Unidades | Unidades | R\$ 5,20 | 5,00% | 21% | 11% | 37% | R\$ 8,29 |
| 73 | LUVA DE CORRER SOLDÁVEL PVC 25mm | 30 | Unidades | Unidades | R\$ 1,06 | 5,00% | 21% | 11% | 37% | R\$ 1,69 |
| 74 | LUVA DE CORRER SOLDÁVEL PVC 20mm | 50 | Unidades | Unidades | R\$ 0,70 | 5,00% | 21% | 11% | 37% | R\$ 1,12 |
| 78 | LUVA SOLDÁVEL PVC 85mm | 10 | Unidades | Unidades | R\$ 6,35 | 5,00% | 21% | 11% | 37% | R\$ 10,12 |
| 79 | LUVA SOLDÁVEL PVC 60mm | 100 | Unidades | Unidades | R\$ 2,26 | 5,00% | 21% | 11% | 37% | R\$ 3,60 |
| 82 | LUVA SOLDÁVEL PVC 32mm | 35 | Unidades | Unidades | R\$ 0,53 | 5,00% | 21% | 11% | 37% | R\$ 0,84 |
| 94 | BUCHA REDUÇÃO CURTA SOLDÁVEL PVC 25X20mm | 300 | Unidades | Unidades | R\$ 7,76 | 5,00% | 21% | 11% | 37% | R\$ 12,37 |
| 95 | TE SOLDÁVEL PVC 85mm | 40 | Unidades | Unidades | R\$ 0,09 | 5,00% | 21% | 11% | 37% | R\$ 0,14 |
| 86 | BUCHA REDUÇÃO CURTA SOLDÁVEL PVC 110X85mm | 100 | Unidades | Unidades | R\$ 14,48 | 5,00% | 21% | 11% | 37% | R\$ 23,09 |
| 99 | TE SOLDÁVEL PVC 40mm | 100 | Unidades | Unidades | R\$ 1,87 | 5,00% | 21% | 11% | 37% | R\$ 2,98 |

DEMONSTRAÇÕES CONTÁBEIS OBRIGATÓRIAS EM PROCESSOS DE LICITAÇÃO



inspirando
ideias de
valor

www.luzoliveira.com.br
Rua Otto Boehm, 756 | Joinville - SC
55 47 3121 6900 | contato@luzoliveira.com.br

RECIBO DE ENTREGA DE ESCRITURAÇÃO CONTÁBIL DIGITAL

IDENTIFICAÇÃO DO TITULAR DA ESCRITURAÇÃO

NIRE 42205440066 CNPJ 24.419.445/0001-79

NOME EMPRESARIAL
Talentos D Agua Representacao Projetos Assessoria Ltda

IDENTIFICAÇÃO DA ESCRITURAÇÃO

| | |
|---|-------------------------|
| FORMA DA ESCRITURAÇÃO CONTÁBIL | PERÍODO DA ESCRITURAÇÃO |
| Livro Diário (Completo - sem escrituração Auxiliar) | 01/01/2022 a 31/12/2022 |
| NATUREZA DO LIVRO | NUMERO DO LIVRO |
| Livro Diário | 9 |
| IDENTIFICAÇÃO DO ARQUIVO (HASH) | |
| 0B.B6.31.80.1E.D3.1B.7A.0F.92.AB.44.C4.38.45.3E.FC.A4.19.AB | |

ESTE LIVRO FOI ASSINADO COM OS SEGUINTE CERTIFICADOS DIGITAIS:

| QUALIFICAÇÃO DO SIGNATARIO | CPF/CNPJ | NOME | Nº SÉRIE DO CERTIFICADO | VALIDADE | RESPONSÁVEL LEGAL |
|----------------------------------|----------------|---|---|-------------------------|-------------------|
| Pessoa Jurídica (e-CNPJ ou e-PJ) | 24419445000179 | TALENTOS D AGUA REPRESENTACAO PROJETOS ASSESSORIA: 24419445000179 | 3827534138255564730 | 05/05/2022 a 05/05/2023 | Sim |
| Administrador | 03136412931 | PATRICIA MENEZES DE SALLES DOS SANTOS SWIECH | 105574558166817385465111071368269171957 | 03/09/2021 a 02/09/2024 | Não |
| Contador | 72798580900 | MARCELO PAULO VOM SCHEIDT:72798580900 | 3827534138236169650 | 04/05/2022 a 04/05/2023 | Não |

NÚMERO DO RECIBO:

0B.B6.31.80.1E.D3.1B.7A.0F.92.AB.44.
C4.38.45.3E.FC.A4.19.AB-9

Escrituração recebida via Internet
pelo Agente Receptor SERPRO

em 27/04/2023 às 09:28:59

96.57.36.41.94 DC.F6.8D
E6.53.C4.74.C2.0C.A3.DD

Considera-se autenticado o livro contábil a que se refere este recibo, dispensando-se a autenticação de que trata o art. 39 da Lei nº 8.934/1994. Este recibo comprova a autenticação.

BASE LEGAL: Decreto nº 1.800/1996, com a alteração do Decreto nº 8.683/2016, e arts. 39, 39-A, 39-B da Lei nº 8.934/1994 com a alteração da Lei Complementar nº 1247/2014.

MARCELO PAULO VOM
SCHEIDT:72798580900
0900

Assinado de forma digital por MARCELO PAULO VOM SCHEIDT:72798580900 Dados: 2023.04.28 10:43:00 -03'00'

PATRICIA MENEZES DE SALLES DOS SANTOS SWIECH

Assinado digitalmente por PATRICIA MENEZES DE SALLES DOS SANTOS SWIECH
NC: C=BR O=C=CP:Brasil OU=AC:DIAB
OU=134217240001000:OU=Cartão de
Identificação:OU=Assinatura Tipo A3:OU=AC:DGADDCN=PATRICIA MENEZES DE
SALLES DOS SANTOS SWIECH
Re: 30. Eu sou o autor desta documento
Data: 2023.05.02 11:40:38-03'00'
Foi: PDF Reader Versão 12.1.1

SITUAÇÃO DO ARQUIVO DA ESCRITURAÇÃO

Nome Empresarial: Talentos D Agua Representacao Projetos Assessoria Ltda
CNPJ: 24.419.445/0001-79 Nire: 42205440066 Scp:
Período da Escrituração: 01/01/2022 a 31/12/2022
Forma de Escrituração Contábil: Livro Diário (Completo - sem escrituração Auxiliar)
Natureza do Livro: Livro Diário
Identificação do arquivo(hash): 0B.B6.31.80.1E.D3.1B.7A.0F.92.AB.44.C4.38.45.3E.FC.A4.19.AB

Consulta Realizada em: 28/04/2023 06:27:56

Resultado da Verificação

A escrituração visualizada é a mesma que se encontra na base de dados do SPED

Situação Atual

Escrituração com NIRE AUTENTICADA

A escrituração encontra-se na base de dados do Sped e considera-se autenticada nos termos do Decreto nº 1.800/1996, com a alteração dada pelo Decreto nº 8.683/2016. O recibo de entrega constitui a comprovação da autenticação, nos termos do art. 39-B da Lei nº 8.934/1994, sendo dispensada qualquer outra autenticação (art.39-A da Lei nº 8.934/1994).

PATRICIA
MENEZES DE
SALLES DOS
SANTOS
SWIECH

Assinado digitalmente por PATRICIA
MENEZES DE SALLES DOS SANTOS
SWIECH
NO CNPJ: 02020789/0001-00
CNPJ: 02020789/0001-00
Sistema: OCP-System
Assinado digitalmente por PATRICIA
MENEZES DE SALLES DOS SANTOS
SWIECH
Data: 2023.04.28 10:43:15
Tipo: SPED - Recibo (Impressão) - 12.1.1

MARCELO
PAULO VOM
SCHEIDT:7279
8580900

Assinado de forma
digital por MARCELO
PAULO VOM
SCHEIDT:72798580900
Dados: 2023.04.28
10:43:15 -03'00'

Este relatório foi gerado pelo Sistema Público de Escrituração Digital – Sped

DADOS DAS ASSINATURAS

Entidade: **Talentos D Agua Representacao Projetos Assessoria Ltda**
Período da Escrituração: **01/01/2022 a 31/12/2022** CNPJ: **24.419.445/0001-79**
Número de Ordem do Livro: **9**

Dados das Assinaturas da Escrituração

Qualificação do Assinante **Pessoa Jurídica (e-CNPJ ou e-PJ)**
Tipo do Certificado **Pessoa Jurídica**
CPF / CNPJ **031.364.129-31**
Nº de Série do Certificado **3827534138255564730**
Nome do Signatário **TALENTOS D AGUA REPRESENTACAO PROJETOS ASSESSORIA:24419445000179**
Autoridade Certificadora Emissora **AC CERTIFICA MINAS v5**
Validade **05/05/2022 a 05/05/2023**

Qualificação do Assinante **Administrador**
Tipo do Certificado **Pessoa Física**
CPF / CNPJ **031.364.129-31**
Nº de Série do Certificado **105574558166817385465111071368269171957**
Nome do Signatário **PATRICIA MENEZES DE SALLES DOS SANTOS SWIECH**
Autoridade Certificadora Emissora **AC OAB G3**
Validade **03/09/2021 a 02/09/2024**

**PATRICIA
MENEZES DE
SALLES DOS
SANTOS
SWIECH**

Assinado eletronicamente por PATRICIA MENEZES DE SALLES DOS SANTOS SWIECH
NO: CNBR, O=C=CP Brasil, OU=AC OAB
OU=24217240000100, OU=Certificacao
Digital, OU=Assinatura Ego A3, OU=
ADVOGADO, CN=PATRICIA
MENEZES DE SALLES DOS SANTOS
SWIECH
RAZÃO: E, sou o autor deste documento
Localização:
Data: 2023.05.12 11:41:35-03:00
Formato PDF: Assessor Versão 7.2.1.1

**MARCELO
PAULO VOM
SCHEIDT:72798
580900**

Assinado de forma digital por MARCELO PAULO VOM PAULO VOM
SCHEIDT:72798580900
Dados: 2023.04.28 10:43:28 -03'00'

DADOS DAS ASSINATURAS

Entidade: Talentos D Agua Representacao Projetos Assessoria Ltda
Período da Escrituração: 01/01/2022 a 31/12/2022 CNPJ: 24.419.445/0001-79
Número de Ordem do Livro: 9

Dados das Assinaturas da Escrituração

| | |
|-----------------------------------|---------------------------------------|
| Qualificação do Assinante | Contador |
| Tipo do Certificado | Pessoa Física |
| CPF / CNPJ | 727.985.809-00 |
| Nº de Série do Certificado | 3827534138236169650 |
| Nome do Signatário | MARCELO PAULO VOM SCHEIDT:72798580900 |
| Autoridade Certificadora Emissora | AC CERTIFICA MINAS v5 |
| Validade | 04/05/2022 a 04/05/2023 |

PATRICIA
MENEZES DE
SALLES DOS
SANTOS
SWIECH

Assinado digitalmente por PATRICIA
MENEZES DE SALLES DOS SANTOS
SWIECH
N: C=BR, O=CP@bras, OU=AC OAB
OU=421754000100, OU=1
Certificado Digital: OU=Assinatura, E=pa
A3, OU=ADVDGADC, CN=PATRICIA
MENEZES DE SALLES DOS SANTOS
SWIECH
Ração: Foi sou o autor de este
documento.
Data: 2023.05.02 11:42:02 -0300
Fim PDF Reader Versão 1.2.1

MARCELO
PAULO VOM
SCHEIDT:727985
80900

Assinado de forma digital
por MARCELO PAULO
VOM
SCHEIDT:72798580900
Dados: 2023.04.28
10:43:42 -03'00"

BALANÇO PATRIMONIAL

Entidade: **Talentos D Agua Representacao Projetos Assessoria Ltda**
Período da Escrituração: **01/01/2022 a 31/12/2022** CNPJ: **24.419.445/0001-79**
Número de Ordem do Livro: **9**
Período Selecionado: **01 de Janeiro de 2022 a 31 de Dezembro de 2022**

| Descrição | Nota | Saldo Inicial | Saldo Final |
|--|------|-------------------------|-------------------------|
| ATIVO | | R\$ 2.382.177,32 | R\$ 3.946.389,79 |
| CIRCULANTE | | R\$ 2.382.177,32 | R\$ 3.936.321,08 |
| DISPONÍVEL | | R\$ 139.640,49 | R\$ 147.302,04 |
| BENS NUMERÁRIOS | | R\$ 1.264,15 | R\$ 4.814,16 |
| DEPÓSITOS BANCÁRIOS A VISTA | | R\$ 138.376,34 | R\$ 142.487,88 |
| CLIENTES | | R\$ 663.534,36 | R\$ 810.435,63 |
| DUPLICATAS A RECEBER MERCADO INTERNO | | R\$ 663.534,36 | R\$ 810.435,63 |
| OUTROS CRÉDITOS | | R\$ 1.259.679,11 | R\$ 2.776.141,99 |
| TÍTULOS A RECEBER | | R\$ 7.271,00 | R\$ 7.681,00 |
| CONTAS CORRENTES - OUTROS | | R\$ 1.122.948,14 | R\$ 2.748.798,14 |
| ADIANTAMENTOS A FUNCIONARIOS | | R\$ 641,27 | R\$ 3.213,87 |
| EMPRÉSTIMOS A FUNCIONÁRIOS | | R\$ 1.200,25 | R\$ 436,64 |
| TRIBUTOS A RECUPERAR | | R\$ 15.428,26 | R\$ 16.012,34 |
| IMPOSTOS A COMPENSAR | | R\$ 112.190,19 | R\$ 0,00 |
| ESTOQUES | | R\$ 319.323,36 | R\$ 202.441,42 |
| ESTOQUES DIVERSOS | | R\$ 319.323,36 | R\$ 202.441,42 |
| ATIVO NÃO CIRCULANTE | | R\$ 0,00 | R\$ 10.068,71 |
| INVESTIMENTOS | | R\$ 0,00 | R\$ 6.977,20 |
| OUTROS INVESTIMENTOS | | R\$ 0,00 | R\$ 6.977,20 |
| IMOBILIZADO | | R\$ 0,00 | R\$ 3.091,51 |
| BENS EM OPERAÇÃO | | R\$ 0,00 | R\$ 3.199,00 |
| (-) DEPRECIAÇÃO AMORTIZAÇÃO EXAUSTÃO ACUMULADA | | R\$ 0,00 | R\$ (107,49) |
| PASSIVO | | R\$ 2.382.177,32 | R\$ 3.946.389,79 |
| CIRCULANTE | | R\$ 918.588,17 | R\$ 734.396,71 |
| EMPRÉSTIMOS E FINANCIAMENTOS | | R\$ 218.484,75 | R\$ 201.483,09 |
| CONTAS GARANTIDAS | | R\$ 0,00 | R\$ 38.132,95 |
| EMPRÉSTIMOS | | R\$ 218.484,75 | R\$ 163.350,14 |
| FORNECEDORES | | R\$ 514.470,86 | R\$ 252.571,86 |
| FORNECEDORES NACIONAIS | | R\$ 514.470,86 | R\$ 252.571,86 |
| OBRIGAÇÕES TRIBUTÁRIAS | | R\$ 163.972,65 | R\$ 54.966,02 |
| IMPOSTOS E CONTRIBUIÇÕES A RECOLHER | | R\$ 163.929,09 | R\$ 54.966,02 |

Este documento é parte integrante de escrituração cuja autenticação se comprova pelo recibo de número 0B.B6.31.80.1E.D3.1B.7A.0F.92.AB.44.C4.38.45.3E.FC.A4.19.AB-9, nos termos do Decreto nº 8.683/2016.

Este relatório foi gerado pelo Sistema Público de Escrituração Digital – Sped

Versão 10.1.3 do Visualizador

Página 1 de 2

PATRICIA
MENEZES DE
SALLES DOS
SANTOS
SWIECH

Nome: PATRICIA MENEZES DE SALLES DOS SANTOS SWIECH
CPF: 029.048.094-00
Data de Assinatura: 2023.04.28 10:44:00
Assinatura: PATRICIA MENEZES DE SALLES DOS SANTOS SWIECH
Data: 2023.04.28 10:44:00
Hash: 0300

MARCELO PAULO
VOM
SCHEIDT:72798580
900

Assinado de forma digital por MARCELO PAULO VOM SCHEIDT:72798580900
Dados: 2023.04.28 10:44:00
03'00'

BALANÇO PATRIMONIAL

Entidade: **Talentos D Agua Representacao Projetos Assessoria Ltda**
Período da Escrituração: **01/01/2022 a 31/12/2022** CNPJ: **24.419.445/0001-79**
Número de Ordem do Livro: **9**
Período Selecionado: **01 de Janeiro de 2022 a 31 de Dezembro de 2022**

12/15
15

| Descrição | Nota | Saldo Inicial | Saldo Final |
|---|------|------------------|------------------|
| TRIBUTOS RETIDOS A RECOLHER | | R\$ 43,56 | R\$ 0,00 |
| OBRIGAÇÕES TRABALHISTAS E PREVIDENCIÁRIAS | | R\$ 21.659,91 | R\$ 43.375,74 |
| OBRIGAÇÕES COM O PESSOAL | | R\$ 6.995,00 | R\$ 12.501,00 |
| OBRIGAÇÕES PREVIDENCIÁRIAS | | R\$ 5.303,92 | R\$ 12.416,63 |
| OUTRAS OBRIGAÇÕES C/ PESSOAL | | R\$ 9.360,99 | R\$ 18.458,11 |
| OUTRAS OBRIGAÇÕES | | R\$ 0,00 | R\$ 182.000,00 |
| CONTAS CORRENTES - OUTROS | | R\$ 0,00 | R\$ 182.000,00 |
| PASSIVO NÃO CIRCULANTE | | R\$ 248.846,00 | R\$ 320.564,90 |
| EMPRÉSTIMOS E FINANCIAMENTOS | | R\$ 248.846,00 | R\$ 320.564,90 |
| EMPRÉSTIMOS | | R\$ 248.846,00 | R\$ 320.564,90 |
| PATRIMÔNIO LÍQUIDO | | R\$ 1.214.743,15 | R\$ 2.891.428,18 |
| CAPITAL SOCIAL | | R\$ 20.000,00 | R\$ 320.000,00 |
| CAPITAL SUBSCRITO | | R\$ 20.000,00 | R\$ 320.000,00 |
| LUCROS OU PREJUÍZOS | | R\$ 1.194.743,15 | R\$ 2.571.428,18 |
| LUCROS OU PREJUÍZOS ACUMULADOS | | R\$ 896.466,20 | R\$ 894.743,15 |
| LUCROS OU PREJUÍZOS DO EXERCÍCIO | | R\$ 298.276,95 | R\$ 1.676.685,03 |
| Resultado Líquido do Exercício | | R\$ 298.276,95 | R\$ 1.676.685,03 |

PATRICIA MENEZES DE SALLES DOS SANTOS SWIECH
Assinado eletronicamente por PATRICIA MENEZES DE SALLES DOS SANTOS SWIECH em 2023/04/28 às 10:44:20. O documento digital foi assinado com o certificado digital de validade de 12 meses, emitido pelo ICP-Brasil, sob o nº 43.300.03707. Assinatura: PATRICIA MENEZES DE SALLES DOS SANTOS SWIECH. Data: 2023/04/28 10:44:20. Assinatura: 12/15

MARCELO PAULO VOM SCHEIDT:72798 580900

Assinado de forma digital por **MARCELO PAULO VOM SCHEIDT:72798580900**
Dados: 2023.04.28 10:44:20 -03'00'

Este documento é parte integrante de escrituração cuja autenticação se comprova pelo recibo de número 0B.B6.31.80.1E.D3.1B.7A.0F.92.AB.44.C4.38.45.3E.FC.A4.19.AB-9, nos termos do Decreto nº 8.683/2016.

Este relatório foi gerado pelo Sistema Público de Escrituração Digital – Sped

Versão 10.1.3 do Visualizador

Página 2 de 2

DEMONSTRAÇÃO DE RESULTADO DO EXERCÍCIO

Entidade: **Talentos D Agua Representacao Projetos Assessoria Ltda**
 Período da Escrituração: **01/01/2022 a 31/12/2022** CNPJ: **24.419.445/0001-79**
 Número de Ordem do Livro: **9**
 Período Selecionado: **01 de Janeiro de 2022 a 31 de Dezembro de 2022**

1016
B

| Descrição | Nota | Saldo anterior | Saldo atual |
|---|------|--------------------|--------------------|
| RECEITA OPERACIONAL BRUTA | | R\$ 6.944.417,47 | R\$ 8.485.726,20 |
| RECEITA BRUTA DE VENDAS E SERVIÇOS | | R\$ 6.944.417,47 | R\$ 8.485.726,20 |
| (-) (-) DEDUÇÕES DA RECEITA BRUTA | | R\$ (1.435.069,05) | R\$ (1.660.336,25) |
| (-) VENDAS CANCELADAS | | R\$ (461.099,29) | R\$ (510.022,42) |
| (-) (-) CANCELAMENTOS E DEVOLUÇÕES | | R\$ (461.099,29) | R\$ (510.022,42) |
| (-) IMPOSTOS INCIDENTES SOBRE VENDAS | | R\$ (973.969,76) | R\$ (1.150.313,83) |
| (-) (-) IMPOSTOS INCIDENTES S/ VENDAS/SERVIÇOS | | R\$ (973.969,76) | R\$ (1.150.313,83) |
| (-) CUSTO DOS PRODUTOS/MERCADORIAS/SERVICOS | | R\$ (3.900.849,16) | R\$ (3.881.775,28) |
| (-) CUSTO DAS MERCADORIAS VENDIDAS | | R\$ (3.900.849,16) | R\$ (3.881.775,28) |
| (-) DESPESAS OPERACIONAIS | | R\$ (601.704,88) | R\$ (1.048.725,30) |
| (-) DE VENDAS | | R\$ (162.558,22) | R\$ (978.673,77) |
| (-) DESPESAS COM VENDAS | | R\$ (162.558,22) | R\$ (978.673,77) |
| (-) ADMINISTRATIVAS | | R\$ (385.556,58) | R\$ (5.825,34) |
| (-) DESPESAS ADMINISTRATIVAS | | R\$ (385.556,58) | R\$ (5.825,34) |
| (-) DESPESAS FINANCEIRAS | | R\$ (53.595,48) | R\$ (93.689,59) |
| (-) DESPESAS FINANCEIRAS | | R\$ (53.595,48) | R\$ (93.689,59) |
| (-) RECEITAS FINANCEIRAS | | R\$ 5,40 | R\$ 5.475,74 |
| RECEITAS FINANCEIRAS | | R\$ 5,40 | R\$ 5.475,74 |
| (-) OUTRAS RECEITAS OPERACIONAIS | | R\$ 0,00 | R\$ 23.987,66 |
| RECEITAS OPERACIONAIS DIVERSAS | | R\$ 0,00 | R\$ 23.987,66 |
| (-) PROVISÃO PARA CONTRIBUIÇÃO SOCIAL | | R\$ (39.825,93) | R\$ (86.032,57) |
| (-) Cslil | | R\$ (39.825,93) | R\$ (86.032,57) |
| (-) PROVISÃO PARA IMPOSTO DE RENDA | | R\$ (102.627,60) | R\$ (132.171,77) |
| (-) Irlpi | | R\$ (102.627,60) | R\$ (132.171,77) |
| (=) RESULTADO DO EXERCÍCIO | | R\$ 864.340,85 | R\$ 1.676.685,03 |

PATRICIA MENEZES DE SALLES DOS SANTOS SWIECH

MARCELO PAULO VOM SCHEIDT:72798580900

Assinado de forma digital por MARCELO PAULO VOM SCHEIDT:72798580900
 Dados: 2023.04.28 10:44:41 -03'00'

Este documento é parte integrante de escrituração cuja autenticação se comprova pelo recibo de número 0B.B6.31.80.1E.D3.1B.7A.0F.92.AB.44.C4.38.45.3E.FC.A4.19.AB-9, nos termos do Decreto nº 8.683/2016.

Este relatório foi gerado pelo Sistema Público de Escrituração Digital – Sped

Versão 10.1.3 do Visualizador

Página 1 de 1

DEMONSTRAÇÃO DO RESULTADO ABRANGENTE
Valores expressos em Reais (R\$)

Entidade: Talentos D Água Representação Projetos Assessoria Ltda
Período da Escrituração: 01/01/2022 a 31/12/2022
CNPJ: 24 419 445/0001-79
Número de Ordem do Livro: 9
Período Selecionado: 01 de janeiro de 2022 a 31 de dezembro de 2022

Resultado do Exercício **1.676.685,03**
DEMONSTRAÇÃO DO RESULTADO ABRANGENTE **1.676.685,03**

PATRICIA MENEZES
DE SALLES DOS
SANTOS SWIECH
Patricia Menezes de Salles dos Santos Swiech
Sócia Administradora
CPF: 031.364.129-31

MARCELO PAULO VOM SCHEIDT:72798580900
Assinado de forma digital por MARCELO PAULO VOM SCHEIDT:72798580900
Dados: 2023.04.28 10:45:10 -03'00'

Marcelo Paulo Vom Scheidt
CRC: 1-SC-022047/O-0 - Contador
CPF: 727.985.809-00

2017

8187

DEMONSTRAÇÃO DAS ML
Valores exp

Entidade: Talentos D Água Representação Projetos Assessoria Ltda
Período da Escrituração: 01/01/2022 a 31/12/2022
CNPJ: 24.419.445/0001-79
Número de Ordem do Livro: 9
Período Selecionado: 01 de janeiro de 2022 a 31 de dezembro de 2022

| Histórico | Capital | | Reserva: Reavaliação | L |
|--|----------------|--------------------|----------------------|---|
| | Capital Social | Capital a Realizar | Ativos Proprietários | |
| Saldo em 31.12.2021 | 20.000,00 | 0,00 | 0,00 | |
| Transferência de Valores para Conta Resultado do Exercício | 0,00 | 0,00 | 0,00 | |
| Aumento de Capital Social | 300.000,00 | 0,00 | 0,00 | |
| Transferência Lucros do Exercício e Lucros Acumulados | 0,00 | 0,00 | 0,00 | |
| Saldo em 31.12.2022 | 320.000,00 | 0,00 | 0,00 | |

PATRICIA
MENEZE
S DE
SALLES
DOS
SANTOS
SWIECH
Patricia Menezes de Salles dos Santos Swiech
Sócia Administradora
CPF: 031.364.129-31



CONTAR
Contabilidade
& Serviços

7/219
15





CONTAR
Contabilidade
& Serviços

1220

**DEMONSTRAÇÕES
CONTÁBEIS
LICITAÇÃO**

**TALENTOS D' AGUA REPRESENTAÇÃO
PROJETOS ASSESSORIA LTDA.**

PATRICIA
MENEZES DE
SALLES DOS

RECIBO DE ENTREGA DE ESCRITURAÇÃO CONTÁBIL DIGITAL

IDENTIFICAÇÃO DO TITULAR DA ESCRITURAÇÃO

| | |
|--|--------------------|
| NIRE | CNPJ |
| 42205440066 | 24.419.445/0001-79 |
| NOME EMPRESARIAL | |
| Talentos D Agua Representacao Projetos Assessoria Ltda | |

IDENTIFICAÇÃO DA ESCRITURAÇÃO

| | |
|---|-------------------------|
| FORMA DA ESCRITURAÇÃO CONTÁBIL | PERÍODO DA ESCRITURAÇÃO |
| Livro Diário (Completo - sem escrituração Auxiliar) | 01/01/2023 a 30/09/2023 |
| NATUREZA DO LIVRO | NUMERO DO LIVRO |
| Livro Diário | 10 |
| IDENTIFICAÇÃO DO ARQUIVO (HASH) | |
| 4F.47.11.25.F4.56.E5.42.0F.EE.A8.01.50.3D.24.86.F3.24.59.D1 | |

ESTE LIVRO FOI ASSINADO COM OS SEGUINTE CERTIFICADOS DIGITAIS:

| QUALIFICAÇÃO DO SIGNATARIO | CPF/CNPJ | NOME | Nº SÉRIE DO CERTIFICADO | VALIDADE | RESPONSÁVEL LEGAL |
|----------------------------------|----------------|---|---------------------------|-------------------------|-------------------|
| Pessoa Jurídica (e-CNPJ ou e-PJ) | 24419445000179 | TALENTOS D AGUA REPRESENTACAO PROJETOS ASSESSORIA: 24419445000179 | 7306002996246427180 | 02/05/2023 a 01/05/2024 | Sim |
| Contador | 72798580900 | MARCELO PAULO VOM SCHEIDT:72798580900 | 1202035957978239613914696 | 03/10/2023 a 02/10/2024 | Não |

NUMERO DO RECIBO:

4F.47.11.25.F4.56.E5.42.0F.EE.A8.
01.50.3D.24.86.F3.24.59.D1-5

Escrituração recebida via Internet
pelo Agente Receptor SERPRO
em 12/04/2024 às 10:12:08

24.1C.82.98.C0.DA.86.B2
8F.95.46.61.BA.40.B1.30

Considera-se autenticado o livro contábil a que se refere este recibo, dispensando-se a autenticação de que trata o art. 39 da Lei nº 8.934/1994. Este recibo comprova a autenticação.

BASE LEGAL: Decreto nº 1.800/1996, com a alteração do Decreto nº 8.683/2016, e arts. 39, 39-A, 39-B da Lei nº 8.934/1994 com a alteração da Lei Complementar nº 1247/2014.

PATRICIA MENEZES DE SALLES DOS SANTOS SWIECH

RECIBO DE ENTREGA DE ESCRITURAÇÃO CONTÁBIL DIGITAL

IDENTIFICAÇÃO DO TITULAR DA ESCRITURAÇÃO

NIRE 42205440066 CNPJ 24.419.445/0001-79
NOME EMPRESARIAL TALENTOS D AGUA REPRESENTACAO PROJETOS ASSESSORIA LTDA

IDENTIFICAÇÃO DA ESCRITURAÇÃO

FORMA DA ESCRITURAÇÃO CONTÁBIL Livro Diário (Completo - sem escrituração Auxiliar) PERÍODO DA ESCRITURAÇÃO 01/10/2023 a 31/12/2023
NATUREZA DO LIVRO REGISTRO DO LIVRO DIÁRIO NUMERO DO LIVRO 11
IDENTIFICAÇÃO DO ARQUIVO (HASH) 28.78.2B.3B.9D.EE.90.F3.1B.5B.33.58.CD.8A.42.E9.23.28.7F.5F

ESTE LIVRO FOI ASSINADO COM OS SEGUINTES CERTIFICADOS DIGITAIS:

| QUALIFICAÇÃO DO SIGNATARIO | CPF/CNPJ | NOME | Nº SÉRIE DO CERTIFICADO | VALIDADE | RESPONSÁVEL LEGAL |
|----------------------------------|----------------|---|-------------------------|-------------------------|-------------------|
| Pessoa Jurídica (e-CNPJ ou e-PJ) | 24419445000179 | TALENTOS D AGUA REPRESENTACAO PROJETOS ASSESSORIA: 24419445000179 | 7306002996246427180 | 02/05/2023 a 01/05/2024 | Sim |
| Contador | 24826707991 | CARLOS ROBERTO VIERTEL:24826707991 | 7112213684137602371 | 24/05/2023 a 24/05/2024 | Não |

NUMERO DO RECIBO:

28.78.2B.3B.9D.EE.90.F3.1B.5B.33.58.CD.8A.42.E9.23.28.7F.5F-7

Escrituração recebida via Internet pelo Agente Receptor SERPRO

em 17/04/2024 às 09:24:07

86.DC.C4.FA.FC.56.FE.00
2B.89.A1.61.DF.39.6A.C1

Considera-se autenticado o livro contábil a que se refere este recibo, dispensando-se a autenticação de que trata o art. 39 da Lei nº 8.934/1994. Este recibo comprova a autenticação.

BASE LEGAL: Decreto nº 1.800/1996, com a alteração do Decreto nº 8.683/2016, e arts. 39, 39-A, 39-B da Lei nº 8.934/1994 com a alteração da Lei Complementar nº 1247/2014.

CARLOS ROBERTO VIERTEL:24826707991

Assinado de forma digital por CARLOS ROBERTO VIERTEL:24826707991
Dados: 2024.04.19 11:08:08 -03'00'

PATRICIA MENEZES DE SALLES DOS SANTOS SWIECH

Assinado de forma digital por PATRICIA MENEZES DE SALLES DOS SANTOS SWIECH
Dados: 2024.04.19 11:08:08 -03'00'

TALENTOS D AGUA REPRESENTACAO PROJETOS ASSESSORIA:24419445000179
Assinado de forma digital por TALENTOS D AGUA REPRESENTACAO PROJETOS ASSESSORIA:24419445000179
Dados: 2024.04.19 11:13:34 -03:00

DEMONSTRAÇÃO DE RESULTADO DO EXERCÍCIO

Entidade: TALENTOS D AGUA REPRESENTACAO PROJÉTOS ASSESSORIA LTDA
 Período da Escrituração: 01/10/2023 a 31/12/2023 CNPJ: 24.419.445/0001-79
 Número de Ordem do Livro: 11
 Período Selecionado: 01 de Janeiro de 2023 a 31 de Dezembro de 2023

| Descrição | Nota | Saldo anterior | Saldo atual |
|--|------|----------------|-------------------|
| RESULTADO DO EXERCÍCIO (LUCRO OU PREJUÍZO LÍQUIDO DO EXERCÍCIO): | | R\$ 10,00 | R\$ 41.845,45 |
| RECEITAS | | R\$ 0,00 | R\$ 3.941.990,97 |
| RECEITAS OPERACIONAIS | | R\$ 0,00 | R\$ 3.941.990,97 |
| RECEITA BRUTA COM VENDAS E SERVIÇOS | | R\$ 0,00 | R\$ 4.888.541,81 |
| RECEITA COM VENDAS | | R\$ 0,00 | R\$ 4.888.541,81 |
| Vendas de Mercadorias | | R\$ 0,00 | R\$ 4.888.541,81 |
| DEDUÇÕES DAS RECEITAS COM VENDAS E SERVIÇOS | | R\$ 0,00 | R\$ 947.096,48 |
| DEVOÇÕES E ABATIMENTOS | | R\$ 0,00 | R\$ 139.452,28 |
| Devoluções de Vendas | | R\$ 0,00 | R\$ 136.680,61 |
| Items Devoluções | | R\$ 0,00 | R\$ 33.228,33 |
| IMPOSTOS SOBRE VENDAS E SERVIÇOS | | R\$ 0,00 | R\$ 617.644,20 |
| ICMS sobre vendas | | R\$ 0,00 | R\$ 1.488.204,02 |
| PIS sobre vendas e serviços | | R\$ 0,00 | R\$ 26.612,82 |
| COFINS sobre vendas e serviços | | R\$ 0,00 | R\$ 122.827,58 |
| RECEITAS FINANCEIRAS | | R\$ 0,00 | R\$ 545,84 |
| GANHOS COM APLICAÇÕES FINANCEIRAS | | R\$ 0,00 | R\$ 545,84 |
| Recebimentos de Aplicação do FAF | | R\$ 0,00 | R\$ 544,82 |
| Recebimentos de Aplicação Financeira - R. Caixa | | R\$ 0,00 | R\$ 1,02 |
| CUSTOS E DESPESAS | | R\$ 10,00 | R\$ 13.900.345,52 |
| CUSTOS | | R\$ 10,00 | R\$ 12.505.161,90 |
| CUSTO DAS MERCADORIAS VENDIDAS | | R\$ 10,00 | R\$ 12.505.161,90 |
| ESTOQUE INICIAL | | R\$ 0,00 | R\$ 1736.221,67 |
| Estoque inicial de mercadorias | | R\$ 0,00 | R\$ 1736.221,67 |
| COMPRAS | | R\$ 10,00 | R\$ 929.448,37 |
| Compra de Mercadoria para Revenda | | R\$ 10,00 | R\$ 1.028.747,88 |
| Fretes sobre Compras | | R\$ 10,00 | R\$ 124.729,28 |
| ICMS sobre Compras | | R\$ 10,00 | R\$ 125.030,77 |
| ESTOQUE FINAL | | R\$ 0,00 | R\$ 1.840.493,86 |
| Estoque final de mercadorias | | R\$ 0,00 | R\$ 1.840.493,86 |
| DESPESAS OPERACIONAIS | | R\$ 10,00 | R\$ 11.279.735,50 |
| DESPESAS ADMINISTRATIVAS | | R\$ 10,00 | R\$ 1.870.447,87 |
| DESPESAS TRABALHISTAS | | R\$ 10,00 | R\$ 1.324.529,78 |
| Salários | | R\$ 10,00 | R\$ 1.170.473,98 |
| Pro Labore | | R\$ 10,00 | R\$ 148.235,32 |
| Horas extras | | R\$ 10,00 | R\$ 1.598,99 |
| Provisão Férias | | R\$ 10,00 | R\$ 24.825,07 |
| Provisão 13º Salário | | R\$ 10,00 | R\$ 17.688,52 |
| Aviso prévio indenizações trabalhistas | | R\$ 10,00 | R\$ 4.021,63 |
| Obrigações | | R\$ 10,00 | R\$ 1.000,00 |
| Vale Transporte | | R\$ 10,00 | R\$ 305,30 |
| Prêmios sobre Metas Atingidas | | R\$ 10,00 | R\$ 58.381,00 |
| ENCARGOS SOCIAIS | | R\$ 10,00 | R\$ 188.931,81 |
| INSS | | R\$ 10,00 | R\$ 169.716,71 |
| FGTS | | R\$ 10,00 | R\$ 19.215,10 |
| DESPESAS GERAIS | | R\$ 10,00 | R\$ 1.456.986,27 |
| Aluguel | | R\$ 10,00 | R\$ 15.880,91 |
| Energia elétrica | | R\$ 10,00 | R\$ 1382,50 |
| Telefone e Internet | | R\$ 10,00 | R\$ 135,28 |
| Correios e Melhorias | | R\$ 10,00 | R\$ 1.732,45 |
| Depreciações e Amortizações | | R\$ 10,00 | R\$ 1319,90 |
| Fretes e Carreiros | | R\$ 10,00 | R\$ 222.753,85 |
| Assistência Médica e Farmacêutica | | R\$ 10,00 | R\$ 125.986,72 |
| Serviços de Terceiros - Pessoa Jurídica | | R\$ 10,00 | R\$ 1.814.299,77 |
| Seguros | | R\$ 10,00 | R\$ 398,43 |
| Combustíveis e Lubrificantes | | R\$ 10,00 | R\$ 1272,48 |
| Material de Consumo | | R\$ 10,00 | R\$ 2.679,45 |
| Despesas Legais e Jurídicas | | R\$ 10,00 | R\$ 13.485,77 |
| Despesas Cartórias | | R\$ 10,00 | R\$ 668,84 |
| Outras Taxas | | R\$ 10,00 | R\$ 4.264,92 |
| Viagens | | R\$ 10,00 | R\$ 1.882,44 |
| Honorários Contábeis | | R\$ 10,00 | R\$ 11.750,00 |
| Despesas com Locações | | R\$ 10,00 | R\$ 98,10 |
| Taxa Carros por Aplicativo | | R\$ 10,00 | R\$ 590,88 |
| DESPESAS COM VENDAS | | R\$ 10,00 | R\$ 1189.181,81 |
| DESPESAS TRABALHISTAS | | R\$ 10,00 | R\$ 139.050,85 |
| 13 Salário | | R\$ 10,00 | R\$ 5.932,33 |
| Férias | | R\$ 10,00 | R\$ 17.510,18 |
| Salários | | R\$ 10,00 | R\$ 70.915,21 |
| Assistência Médica e Social | | R\$ 10,00 | R\$ 54.893,13 |
| ENCARGOS SOCIAIS | | R\$ 10,00 | R\$ 130.130,76 |
| FGTS | | R\$ 10,00 | R\$ 16.928,70 |
| INSS | | R\$ 10,00 | R\$ 123.204,06 |
| DESPESAS OPERACIONAIS FINANCEIRAS | | R\$ 10,00 | R\$ 1188.043,62 |
| DESPESAS FINANCEIRAS | | R\$ 10,00 | R\$ 1188.043,62 |
| Juros | | R\$ 10,00 | R\$ 134.678,18 |
| Despesas Bancárias | | R\$ 10,00 | R\$ 10.853,94 |
| Juros, Comissões e Financiamentos | | R\$ 10,00 | R\$ 1142.513,52 |
| DESPESAS OPERACIONAIS TRIBUTARIAS | | R\$ 10,00 | R\$ 152.062,40 |
| IMPOSTOS | | R\$ 10,00 | R\$ 148.097,77 |
| IOF | | R\$ 10,00 | R\$ 662,78 |
| ICMS Diferencial de Alíquota | | R\$ 10,00 | R\$ 14.284,85 |
| Outras Taxas e Contribuições | | R\$ 10,00 | R\$ 143.150,34 |
| MULTAS | | R\$ 10,00 | R\$ 13.964,63 |
| Multas Contratuais | | R\$ 10,00 | R\$ 13.964,63 |
| CONTAS DE FECHAMENTO DE BALANÇO | | R\$ 10,00 | R\$ 115.448,12 |
| PROVISÕES P IMPOSTOS S/LUCRO | | R\$ 10,00 | R\$ 115.448,12 |
| PROVISÕES P IMPOSTOS S/LUCROS | | R\$ 10,00 | R\$ 86.521,37 |
| Provisão P IRPJ | | R\$ 10,00 | R\$ 86.521,37 |
| PROVISÕES P CONTRIBUIÇÕES S/LUCROS | | R\$ 10,00 | R\$ 148.926,75 |
| Provisão P Contribuição Social | | R\$ 10,00 | R\$ 148.926,75 |

Handwritten signature or initials in blue ink.

Este documento é parte integrante de escrituração cuja autenticação se comprova pelo recibo de número 28.78.2B.3B.9D.EE.90.F3.1B.5B.33.58.CD.8A.42.E9.23.2B.7F.5F.7 nos termos do Decreto nº 8.683/2016.

Este relatório foi gerado pelo Sistema Público de Escrituração Digital - Sped

DEMONSTRATIVO DO RESULTADO ABRANGENTE DE 01/01/2023 A 31/12/2023

EMPRESA: 1976 - TALENTOS D AGUA REPRESENTACAO PROJETOS ASSESSORIA LTDA

JOINVILLE/SC - CNPJ:24.419.445/0001-79

| Nome | Saldo atual |
|--|--------------|
| RECEITA LÍQUIDA DE VENDAS E SERVIÇOS | 3.941.445,13 |
| Receitas com Vendas e Serviços - Deduções | 3.941.445,13 |
| (-) CUSTOS | 2.505.161,90 |
| (-) Custos das Mercadorias e Serviços | 2.505.161,90 |
| (+) RECEITAS OPERACIONAIS | 545,84 |
| (+) Receitas Financeiras | 545,84 |
| (-) DESPESAS OPERACIONAIS | 1.279.735,50 |
| (-) Despesas Operacionais | 1.279.735,50 |
| (-) PROVISÕES PARA IMPOSTOS SOBRE O LUCRO | 115.448,12 |
| (-) Provisão para Imposto de Renda | 66.521,37 |
| (-) Provisão para Contribuição Social | 48.926,75 |
| (=) RESULTADO LÍQUIDO DO EXERCÍCIO | 41.645,45 |

Handwritten signature/initials

Joinville, 31 de dezembro de 2023

CARLOS ROBERTO
VIERTEL:24826707991

Assinado de forma digital por
CARLOS ROBERTO
VIERTEL:24826707991
Dados: 2024.04.19 11:10:17 -03'00'

CONTAR - Contabilidade & Serviços
CARLOS ROBERTO VIERTEL
Contador
CPF: 248.267.079-91
CRC: SC-007206/O-4

PATRICIA MENEZES DE SALLES DOS SANTOS SWIECH

Assinado digitalmente por PATRICIA MENEZES DE SALLES DOS SANTOS SWIECH
NE: C=BR O=DIVAC LUB IL=2421724000100
OU=C=Brasil E=patricia.menezes@talentosdagua.com.br
ADVOGADO CN=PATRICIA MENEZES DE SALLES DOS SANTOS SWIECH
Razão: Eu sou o autor deste documento.
Localização:
Data: 2024.04.23 18:06:50-03'00'
Emitido por: [Assinatura]

PATRICIA MENEZES DE SALLES DOS SANTOS SWIECH
Socio(a) - Administrador(a)
CPF: 031.364.129-31

DEMONSTRAÇÃO DAS MUTAÇÕES DO PATRIMÔNIO LÍQUIDO

Sped
2023

Entidade: TALENTOS D AGUA REPRESENTACAO PROJETOS ASSESSORIA LTDA
 Período da Escrituração: 01/10/2023 a 31/12/2023 CNP 24.419.445/0001-79 Número de Ordem do Livro: 11
 Período Selecionado: 01 de Janeiro de 2023 a 31 de Dezembro de 2023

| Histórico | Código de Aglutinação das Contas de Patrimônio Líquido | | | | | Ajustes de Exercícios Anteriores (R\$) | Total (R\$) |
|-----------------------------|--|-------------------------|----------------------------------|------------------------------|---------------|--|-------------|
| | Capital Social Integralizado (R\$) | Lucros Acumulados (R\$) | (-) Distribuição de Lucros (R\$) | Resultado do Exercício (R\$) | | | |
| Saldo Inicial em 01.01.2023 | 320.000,00 | 758.093,15 | 0,00 | 1.676.685,03 | 0,00 | 2.754.778,18 | |
| Adições | 0,00 | 1.673.643,13 | 0,00 | 41.645,45 | 0,00 | 1.715.288,58 | |
| Exclusões | 0,00 | 0,00 | (-)728.410,24 | (-)1.676.685,03 | (-)166.268,06 | (-)2.571.363,33 | |
| Saldo Final em 31.12.2023 | 320.000,00 | 2.431.736,28 | (-)728.410,24 | 41.645,45 | (-)166.268,06 | 1.898.703,43 | |
| Notas | | | | | | | |

Este documento é parte integrante de escrituração cuja autenticação se comprova pelo recibo de número 28.78.2B.3B.9D.EE.90.F3.1B.5B.33.58.CD.8A.42.E9.23.28.7F.5F-7, nos termos do Decreto nº 8.683/2016.

Este relatório foi gerado pelo Sistema Público de Escrituração Digital – Sped

Versão 10.1.8 do Visualizador

Página 1 de 1

CARLOS ROBERTO VIEIRA L. 7.826/201991

PA MEN SALL SANTIC

1226
D

Demonstração de Índices Diversos de 01/01/2023 a 31/12/2023

Empresa: 1976 - TALENTOS D AGUA REPRESENTACAO PROJETOS ASSESSORIA LTDA

| Nome | 2023 |
|--|--------------|
| ÍNDICE DE LIQUIDEZ GERAL (ILG) | |
| ATIVO CIRCULANTE + REALIZÁVEL A LONGO PRAZO | 3.469.663,09 |
| PASSIVO CIRCULANTE + PASSIVO NÃO CIRCULANTE | 1.588.153,91 |
| RESULTADO DO ÍNDICE DE LIQUIDEZ GERAL | 2,18 |
| ÍNDICE DE LIQUIDEZ CORRENTE (ILC) | |
| ATIVO CIRCULANTE | 3.461.122,09 |
| PASSIVO CIRCULANTE | 1.399.612,33 |
| RESULTADO DO ÍNDICE DE LIQUIDEZ CORRENTE | 2,47 |
| ÍNDICE SOLVÊNCIA GERAL (ISG) | |
| ATIVO | 3.486.857,34 |
| PASSIVO CIRCULANTE+ PASSIVO NÃO CIRCULANTE | 1.588.153,91 |
| RESULTADO DO ÍNDICE DE SOLVÊNCIA EM GERAL | 2,20 |
| ÍNDICE DE GRAU DE ENDIVIDAMENTO (IGE) | |
| PASSIVO CIRCULANTE + PASSIVO NÃO CIRCULANTE | 1.588.153,91 |
| ATIVO | 3.486.857,34 |
| RESULTADO DO ÍNDICE DE GRAU ENDIVIDAMENTO | 0,46 |

1297

CARLOS ROBERTO
VIERTEL:24826707991

Assinado de forma digital por
CARLOS ROBERTO
VIERTEL:24826707991
Dados: 2024.04.19 11:11:08 -03'00'

PATRICIA MENEZES
DE SALLES DOS
SANTOS SWIECH

Assinado digitalmente por PATRICIA MENEZES DE SALLES DOS
SANTOS SWIECH
ID: C=BR, O=CP Brasil, OU=AC OAB CUI-2421724000100,
OU=Certificacão Digital, OU=Assinatura Telemática-ADVOGADO
CN=PATRICIA MENEZES DE SALLES DOS SANTOS SWIECH
Razão: Fuçou o autor deste documento.
Localizacão:
Data: 2024.04.22 18:11:19 -03'00'
Formato: PDF, Reader Versão: 2024.1.0

CONTAR - Contabilidade & Serviços
CARLOS ROBERTO VIERTEL
Contador
CPF: 248.267.079-91
CRC: SC-007206/O-4

PATRICIA MENEZES DE SALLES DOS SANTOS SWIECH
Sócio(a) - Administrador(a)
CPF: 031.364.129-31

1228
B

NOTAS EXPLICATIVAS ÀS DEMONSTRAÇÕES CONTÁBEIS EM 31 DE DEZEMBRO DE 2023.

01 – CONTEXTO OPERACIONAL

TALENTOS D AGUA REPRESENTAÇÃO PROJETOS ASSESSORIA LTDA., pessoa jurídica de direito privado como Sociedade Empresária Limitada, cadastrada no CNPJ 24.419.445/001-79, com sede Rua Carlos Willy Boehm , nº 292- Sala 02, Bairro Santo Antônio em Joinville, Estado de Santa Catarina, tributada pelo Lucro Presumido, tem como principais operações de representação comercial e agentes do comércio de mercadorias em geral não especializado

02 – APRESENTAÇÃO DAS DEMONSTRAÇÕES CONTÁBEIS

Dos relatórios consigna o Balanço Patrimonial, Demonstração do Resultado do Exercício, Demonstração das Mutações do Patrimônio Líquido, Demonstração do Fluxo de Caixa, DRA, Índices e Notas Explicativas.

As demonstrações contábeis compreendem o período de 01 de janeiro de 2023 à 31 de dezembro de 2023 e estão apresentadas da seguinte forma:

- Em moeda Real R\$;
- Valores reconhecidos pelo valor histórico.

As demonstrações contábeis foram elaboradas em conformidade com a Norma Brasileira de Contabilidade NBC TG 1000 emitida pelo Conselho Federal de Contabilidade, além dos Princípios Fundamentais de Contabilidade.

03 – PRINCIPAIS PRÁTICAS CONTÁBEIS

3.1 - Regime de Escrituração

A Escrituração adota o regime de competência para o registro de suas operações. A aplicação deste regime reconhece as receitas, custos e despesas quando incorridos, independente do seu efetivo recebimento ou pagamento.

3.2 - Classificação de Itens Circulantes e Não Circulantes

No Balanço Patrimonial, ativos e obrigações vincendas ou com expectativa de realização dentro dos próximos 12 meses, são classificados como itens circulantes e aqueles com vencimento ou com expectativa de realização superior a 12 meses são classificados como não circulantes.

3.3 - Contas a Receber de Clientes

Correspondem aos valores a receber pela venda de produtos ou prestação de serviços efetuadas com expectativa de recebimento em curto prazo no decurso normal das atividades da entidade. As contas a receber, inicialmente, são reconhecidas pelo valor da gatura, líquido de cauções e retenções contratuais e tributárias na fonte, se houver.

| Contas | 2022 | 2023 |
|----------|---------------|---------------|
| CLIENTES | RS 810.435,63 | RS 859.746,23 |

3.4- Estoques

Os estoques são avaliados pelo custo médio. O custo médio de aquisição compreende o preço de compra, os impostos e tributos não recuperáveis, bem como outros custos diretamente atribuíveis a aquisição e a descontos comerciais.

| Contas | 2022 | 2023 |
|----------|---------------|---------------|
| ESTOQUES | RS 202.441,42 | RS 295.728,11 |

3.5- Imobilizado

Os bens do Ativo Imobilizado estão registrados pelo custo de aquisição. O custo de aquisição está líquido dos tributos recuperáveis, e a contrapartida está registrada em impostos a recuperar.

A depreciação é reconhecida no resultado baseando-se no método linear e taxa fiscal de acordo com a classificação do bem. A depreciação do ativo termina quando o ativo é baixado.

3.6- Contas a Pagar para Fornecedores

Correspondem aos valores a pagar pela aquisição de bens ou serviços com pagamento em curto prazo no decurso normal das atividades da entidade.

3.7- Empréstimos e Financiamentos

Os empréstimos e financiamentos são reconhecidos pelo valor total da dívida, ou seja, valor Bruto. Está demonstrado em conta separada no mesmo grupo as despesas financeiras a transcorrer com financiamentos atendendo a mensuração pelo ajuste a valor presente.

3.8 - Imposto de Renda e Contribuição Social

O Imposto de Renda e a Contribuição Social do exercício corrente são apurados com a base de cálculo presumida de 8% para o primeiro e 12% para o segundo, sobre o faturamento, aplicados as alíquotas de 15% Imposto de Renda, acrescidas do adicional de 10% sobre a base de cálculo excedente de R\$ 60.000,00 no trimestre e 9% para a Contribuição Social.

04 – PATRIMONIO LIQUIDO

4.1- Capital Social

O Capital Social é de R\$ 320.000,00 (Trezentos e vinte mil reais) divididos em 3200.000 (Trezentos e vinte mil) quotas de R\$ 1,00 (um real), totalmente integralizado.

4.2 - Lucros ou Prejuízos Acumulados

São os resultados acumulados decorrentes de períodos anteriores ao exercício em análise.

4.3 - Lucros ou Prejuízos do Exercício

A empresa apresentou um lucro no exercício de 2023 de R\$ 41.645,45 (quarenta e um mil seiscentos e quarenta e cinco reais e quarenta e cinco centavos).

05 – APROVAÇÃO DE CONTAS

Em cumprimento ao artigo 1.071 do Código Civil Brasileiro, os sócios declaram que conheceram as contas prestadas pelos administradores e aprovam integralmente e sem ressalvas o resultado do exercício e as demonstrações do Ativo e Passivo, que totalizam R\$ 3.486.857,34 (Três milhões quatrocentos e oitenta e seis mil oitocentos e cinquenta e sete reais e trinta e quatro centavos).

10/2029
B

EMPRESA:

TALENTOS D AGUA REPRESENTAÇÃO PROJETOS ASSESSORIA LTDA

CNPJ:

24.419.445/0001-79

Número livro:

11

1230
CF

Assinado digitalmente por PATRICIA MENEZES DE SALLES
 DOS SANTOS SWIECH
 CNPJ: 24419445000179
 A1: 01+ADVDGADO: CN+PATRICIA MENEZES DE SALLES
 DOS SANTOS SWIECH
 Razão: Eu sou o autor deste documento
 Localização:
 Data: 2024.04.22 16:14:08.0700
 Foxit PDF Reader Versão: 2024.1.0

PATRICIA MENEZES DE SALLES DOS SANTOS SWIECH
 SÓCIA ADMINISTRADORA
 CPF: 031.364.129-31

CARLOS ROBERTO Assinado de forma digital por
 VIERTEL:248267079 CARLOS ROBERTO
 91 VIERTEL:24826707991
 Dados: 2024.04.19 11:12:21
 -03'00'

CARLOS ROBERTO VIERTEL
 Contador
 CPF: 248.267.079-91
 CRC:SC-007206/O-4

CARLOS ROBERTO Assinado de forma digital por
 VIERTEL:24826707991 CARLOS ROBERTO
 91 VIERTEL:24826707991
 Dados: 2024.04.19 11:12:38 03:00

PATRICIA MENEZES DE SALLES DOS SANTOS SWIECH
 Assinado digitalmente por PATRICIA MENEZES DE SALLES DOS SANTOS SWIECH
 CNPJ: 24419445000179
 A1: 01+ADVDGADO: CN+PATRICIA MENEZES DE SALLES DOS SANTOS SWIECH
 Razão: Eu sou o autor deste documento
 Localização:
 Data: 2024.04.19 11:12:38.0300
 Foxit PDF Reader Versão: 2024.1.0

TALENTOS D AGUA Assinado de forma digital por
 REPRESENTAÇÃO PROJETOS TALENTOS D AGUA
 ASSESSORIA:2441944500017 REPRESENTAÇÃO PROJETOS
 9 ASSESSORIA:2441944500017 ASSESSORIA:24419445000179
 Dados: 2024.04.19 11:16:55 03:00

TERMOS DE ABERTURA E ENCERRAMENTO

Sped
2023

1231
5

Entidade: Talentos D Agua Representacao Projetos Assessoria Ltda
Período da Escrituração: 01/01/2023 a 30/09/2023 CNPJ: 24.419.445/0001-79
Número de Ordem do Livro: 10

TERMO DE ABERTURA

Nome Empresarial: Talentos D Agua Representacao Projetos Assessoria Ltda
NIRE: 42205440066
CNPJ: 24.419.445/0001-79
Número de Ordem: 10
Natureza do Livro: Livro Diário
Município: Joinville
Data do arquivamento dos atos constitutivos: 17/03/2016
Data de arquivamento do ato de conversão de sociedade simples em sociedade empresária:
Data de encerramento do exercício social: 31/12/2023
Quantidade total de linhas do arquivo digital: 19532

TERMO DE ENCERRAMENTO

Nome Empresarial: Talentos D Agua Representacao Projetos Assessoria Ltda
Natureza do Livro: Livro Diário
Número de ordem: 10
Quantidade total de linhas do arquivo digital: 19532
Data de inicio: 01/01/2023
Data de término: 30/09/2023

Este documento é parte integrante de escrituração cuja autenticação se comprova pelo recibo de número 4F.47.11.25.F4.56.E5.42.0F.EE.A8.01.50.3D.24.86.F3.24.59.D1-5, nos termos do Decreto nº 8.683/2016.

Este relatório foi gerado pelo Sistema Público de Escrituração Digital – Sped

Versão 10.1.8 do Visualizador

Página 1 de 1

PATRICIA MENEZES DE SALLES DOS SANTOS SWIECH

Assessoria Contábil PATRICIA MENEZES DE SALLES DOS SANTOS SWIECH
R. Santa Helena, 100 - Jd. Santa Helena, 13120-000 Joinville - SC
Fone: (47) 3333-1111
E-mail: contato@swiech.com.br
CNPJ: 08.908.888/0001-00

TERMOS DE ABERTURA E ENCERRAMENTO

Entidade: TALENTOS D AGUA REPRESENTACAO PROJETOS ASSESSORIA LTDA
Período da Escrituração: 01/10/2023 a 31/12/2023 CNPJ: 24.419.445/0001-79
Número de Ordem do Livro: 11
Período Selecionado: 01 de Janeiro de 2023 a 31 de Dezembro de 2023

TERMO DE ABERTURA

Nome Empresarial TALENTOS D AGUA REPRESENTACAO PROJETOS ASSESSORIA LTDA
NIRE 42205440066
CNPJ 24.419.445/0001-79
Número de Ordem 11
Natureza do Livro REGISTRO DO LIVRO DIÁRIO
Município Joinville
Data do arquivamento dos atos constitutivos 17/03/2016
Data de arquivamento do ato de conversão de sociedade simples em sociedade empresária
Data de encerramento do exercício social 31/12/2023
Quantidade total de linhas do arquivo digital 11110

TERMO DE ENCERRAMENTO

Nome Empresarial TALENTOS D AGUA REPRESENTACAO PROJETOS ASSESSORIA LTDA
Natureza do Livro REGISTRO DO LIVRO DIÁRIO
Número de ordem 11
Quantidade total de linhas do arquivo digital 11110
Data de início 01/10/2023
Data de término 31/12/2023

Este documento é parte integrante de escrituração cuja autenticação se comprova pelo recibo de número 28.78.2B.3B.9D.EE.90.F3.1B.5B.33.58.CD.8A.42.E9.23.28.7F.5F-7, nos termos do Decreto nº 8.683/2016.

Este relatório foi gerado pelo Sistema Público de Escrituração Digital – Sped

Versão 10.1.8 do Visualizador

Página 1 de 1

CARLOS ROBERTO
VIERTEL:24826707991
Assinado de forma digital por
CARLOS ROBERTO
VIERTEL:24826707991
Dados: 2024.04.19 11:11:06 -03'00'

PATRICIA
MENEZES DE
SALLES DOS
SANTOS SWIECH
Assinado de forma digital por
PATRICIA MENEZES DE
SALLES DOS SANTOS SWIECH
Dados: 2024.04.19 11:11:06 -03'00'

TALENTOS D AGUA
REPRESENTACAO PROJETOS
ASSESSORIA:24419445000179
Assinado de forma digital por TALENTOS D
AGUA REPRESENTACAO PROJETOS
ASSESSORIA:24419445000179
Dados: 2024.04.19 11:12:17 -03'00'

1233
6

3. REPRESENTANTE LEGAL QUE ASSINARÁ A ATA DE REGISTRO DE PREÇOS E/OU O CONTRATO

NOME: Joceli Tereza da Silva
CPF: 825.478.829-49
RG: 4.788.736
NACIONALIDADE: Brasileira
PROFISSÃO: Analista de Licitações

4. PRAZO DE VALIDADE DA PROPOSTA: 60 dias

5. DADOS BANCÁRIOS DA EMPRESA: Banco: Banco do Brasil Agência: 3155-0 Conta Corrente: 133630-4

Declaramos que estamos ciente e concordamos com as condições contidas no edital e seus anexos, bem como de que a proposta apresentada compreende a integralidade dos custos para atendimento dos direitos trabalhistas assegurados na Constituição Federal, nas leis trabalhistas, nas normas infralegais, nas convenções coletivas de trabalho e nos termos de ajustamento de conduta vigentes na data de sua entrega em definitivo e que cumpre plenamente os requisitos de habilitação definidos no instrumento convocatório.

Joinville, 28 de maio de 2024

JOCELI
TEREZA DA
SILVA:82547
882949

Assinado de forma
digital por JOCELI
TEREZA DA
SILVA:82547882949
Dados: 2024.05.28
16:21:05 03'00"

JOCELI TEREZA DA SILVA

Analista de Licitações
CPF: 825.478.829-49
RG.: 76478.736
Endereço: Rua Carlos Willy Boehm, 292 - Sala 02 – Santo Antônio
CEP: 89218-301 – Joinville/SC
e: (47) 99735-5061

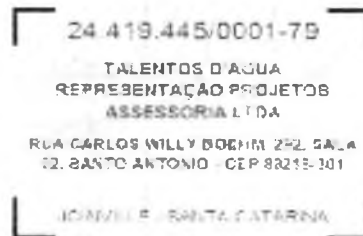

REPÚBLICA FEDERATIVA DO BRASIL

3º Tabelionato de Notas e
2º de Protesto de Títulos
WILLIAN GARCIA DE SOUZA - Tabelião
Rua Dona Francisca, 444 - Caixa Postal 237 - Centro
Fone: (47) 3422-9975 / (47) 3423-0457 - CEP: 89201-250
Comarca de Joinville - Santa Catarina - Brasil
Email: tabelionatowsouza.2@bcl.com.br
www.tabelionatowsouza.com.br

Livro: 1681
Folha: 54-F
Protocolo: 11172/20
Data Prot.: 16/01/2020
Ficha nº: 1030906
Natureza: Procuração
Ad Negotia

1234
6

PROCURAÇÃO BASTANTE QUE FAZ, na forma abaixo:

SAIBAM quantos este público instrumento de procuração bastante virem que, aos dezesseis dias do mês de janeiro do ano de dois mil e vinte (16/01/2020), nesta cidade e Comarca de Joinville, Estado de Santa Catarina, perante mim, Tyara Andressa Assunção, Escrevente Notarial, compareceu como outorgante: **TALENTOS D'ÁGUA REPRESENTAÇÃO PROJETOS ACESSORIA LTDA**, pessoa jurídica de direito privado, com sede na Rua Marquês de Olinda, nº 955, bairro Santo Antônio, nesta cidade de Joinville, Estado de Santa Catarina, inscrita no C.N.P.J. sob o nº 24.419.445-0001-79; neste ato representada por sua Sócia Administradora **PATRICIA MENEZES SALLES SANTOS SWIECH**, brasileira, casada, advogada, nascida aos 28/09/1981, portadora da Cédula de Identidade Profissional nº 56446-OAB/PR e inscrita no CPF/MF sob o nº 031.364.129-31, residente e domiciliada na Rua Pedro Racoski, nº 321 - Casa 02, bairro Pilarzinho, na cidade de Curitiba, Estado do Paraná, representação feita nos termos de seu contrato social, cuja cópia encontra-se arquivada nestas notas, sob nº 1169/2020, na pasta própria de nº 16. A comparecente, identificada como sendo a própria por mim, Escrevente Notarial e pelo Escrevente Substituto, conforme documentos expedidos pelas autoridades competentes e que me foram apresentados, tomados por bons ante suas características gerais de apresentação e conteúdo, do que dou fé. E, que por este público instrumento nomeia e constitui sua bastante procuradora: **JOCELI TEREZA DA SILVA**, brasileira, separada judicialmente, analista de licitações, nascida aos 15/11/1970, portadora da Cédula de Identidade nº 4.758.736-SESPDC/SC e inscrita no CPF/MF sob o nº 825.478.829-49, residente e domiciliada na Rua Anitapolis, nº 510, bairro Itaum, nesta cidade de Joinville, Estado de Santa Catarina, conferindo-lhe poderes para o fim especial de representá-la em processos licitatórios de todas e quaisquer entidades públicas, nas esferas municipais, estaduais, federais, autárquicas e fundacionais, podendo, para tal fim, retirar editais, apresentar envelope contendo documentação para a fase habilitatória, bem como envelope contendo proposta de preços, para a fase classificatória; assistir aberturas, firmar atas e demais documentos, fazer impugnações e outras quaisquer anotações em atas, representá-la junto as Comissões de Licitações, bem como suas respectivas autoridades superiores, tomar ciência de despachos, receber intimações de prazos, recorrer e contra-arrazoar, na fase administrativa, acompanhar decisões decorrentes dos processos licitatórios; sempre relativamente aos processos licitatórios em epígrafe; apresentar, juntar e retirar documentos, cumprir exigências, pagar taxas, guias e emolumentos, assinar, requerer e praticar todos os demais atos necessários para o fiel e cabal cumprimento do presente mandato, **não podendo substabelecer. O nome e dados da procuradora e os elementos relativos ao objeto do presente instrumento foram fornecidos e conferidos Pela outorgante que por eles se responsabiliza.** Foram-me apresentados os documentos de identificação da(s) parte(s), cujas fotocópias aqui ficam arquivadas. ASSIM CONVENCIONADO(S) e CONTRATADO(S) pediu(ram) que lhe(s) lavra esta procuração, à qual sendo lida foi aceita pela(s) parte(s) e comparecente(s) que a outorga(ram) e assina(m). Eu, Tyara Andressa Assunção, Escrevente Notarial, que a digitei e conferi. Eu, Juliano Silveira, Escrevente Substituto a subscrevo, dou fé e assino em público e lido. Joinville-SC, 16 de janeiro de 2020. (AA) (Representante) PATRICIA MENEZES SALLES SANTOS SWIECH - Juliano Silveira - Escrevente Substituto. Emolumentos R\$ 56,22 - Selo(s) R\$ 2,01 - ISS R\$ 1,68 - Totalizando o valor de R\$ 59,91. Nada mais. Traslada em seguida, conferindo com o original, ao qual me reporto e dou fé.

Joinville-SC, 16 de janeiro de 2020.

3º Tabelionato de Notas e 2º de Protestos
Willian Garcia de Souza - Tabelião

AUTENTICAÇÃO

Confere com o original apresentado e dou fé
Joinville-SC, 16/01/2020.

Em Teste _____ de verdade.

Luiz Felipe Bastos Ottonari
Gizemir Soares Alves Paiva
Fernanda Luiza da Veiga Teodoro
Eduarda Zanatta de Souza
Juliano Silveira
Rodrigo Libanio Perinetti

Emo: R\$ 3,86 - Selo: R\$ 0,01 - ISS: R\$ 1,68 - Total: R\$ 5,55

Selo digital do Tipo: Normal FRX26684-74R6

Consulte os dados do Ato em www.bcl.com.br



REPÚBLICA FEDERATIVA DO BRASIL

3º Tabelionato de Notas e
2º de Protesto de Títulos
WILLIAN GARCIA DE SOUZA - Tabelião
Rua Dona Francisca, 444 - Caixa Postal 297 - Centro
Fone: (47) 3422-9975 / (47) 3423-0457 - CEP: 93201-250
Comarca de Joinville - Santa Catarina - Brasil
Email: tabelionatowsouza2@bol.com.br
www.tabelionato@souza.com.br

Livro: 1581
Folha: 54-V
Protocolo: 117/2020
Dta Prot: 16/01/2020
Ficha nº: 10.0906
Natureza: Procuração Ao
Negócio

1935

Em testº da verdade

Isabelle Liesly Ziche

Isabelle Liesly Ziche
Escrevente Notarial



QR code and digital seal information:
FRX25535-MSXC
www.tjcc.jus.br/selo

3º Tabelionato de Notas e 2º de Protesto de Títulos
Willian Garcia de Souza - Tabelião

AUTENTICAÇÃO

Comparei com o original apresentado e dou fe
Joinville - SC - 16/01/2020

Em Testº da verdade

- 1) Luiz Felipe Buzian Veppim
- 2) Gabriel Santos Alves Farias
- 3) Patrícia Sueden da Veiga Trepo
- 4) Eduardo Zanetti de Souza
- 5) Juliana Silveira
- 6) Rodrigo Luciano Ferrazides
- 7) Larissa Santiago Welter

Emol: R\$ 3,00 - Selo: R\$ 7,01 - Taxa: R\$ 0,109 Total: R\$ 7,76

Selo digital do Tipo: Normal FRX26683-WPL6

Consulte os dados do Ato em www.tjcc.jus.br/selo



REPÚBLICA FEDERAL DO BRASIL
 EM TODO O TERRITÓRIO NACIONAL

IDENTIFICADORA 4.788.736
 DATA DE EMISSÃO 23/AGO/2006

NOME JOCELI TEREZA DA SILVA

FUNÇÃO ILÁRIO RODRIGUES DA SILVA
 MARIA ANDRÉ SANT'HELENA DA SILVA

NACIONALIDADE VERÉ PR
 DATA DE NASCIMENTO 15/NOV/1970

RESIDÊNCIA QERT. CAS. 7812 LV B =14-AUX FL 217
 CART. MEYER - JOINVILLE SC
 COM AVERB. SEP. JUDICIAL
 325.478.829-49
 JOINVILLE - SC

ASSINATURA DO DETENTOR
 Nº 7 15 06 2303/23

*Vera Lucia Zamboni
 Tm. Condição
 Matur*

REPÚBLICA FEDERAL DO BRASIL



CARTÃO DE IDENTIDADE

*1236
 5*

Helena

2º Tabelionato de Notas e 3º Tabelionato de Protestos

AUTENTICAÇÃO 616287

Autentico e presente cópia fotostática por ser reprodução fiel do documento que me foi apresentado, com a qual conferi e dou fé.

Joinville 28 de Janeiro de 2020 14:26:42

Em testemunho da verdade

Selo Digital de Fiscalização - Selo normal
 FSM58351-VFYM

Confira os dados do ato em: selo.tjsc.jus.br - 127



Qualquer alteração realizada neste documento, sem a indicação de autenticação ou tentativa de fraude, não é reconhecida pelo Tabelionato de Notas e Protestos. O Tabelião de Notas e Protestos não se responsabiliza por danos decorrentes de falsificação ou alteração não autorizada. O Tabelião de Notas e Protestos não se responsabiliza por danos decorrentes de falsificação ou alteração não autorizada. O Tabelião de Notas e Protestos não se responsabiliza por danos decorrentes de falsificação ou alteração não autorizada.

EM BRANCO

Proposta Readequada

Dados Gerais

Ente Público

Prefeitura Municipal de Itinga do Maranhão

Nº Processo

06002/2024

Nº Pregão

013/2024

Dados do Fornecedor

CNPJ

03.318.489/0001-32

Razão Social

C. V. COMERCIO DE MATERIAIS DE
CONSTRUCAO LTDA

Nome Fantasia

C. V. COMERCIO DE MATERIAIS DE
CONSTRUCAO LTDA

CEP

65903-280

Endereço

AV GETULIO VARGAS, 2000

Bairro

CENTRO

Cidade / UF

Imperatriz / MA

Nome Representante

COSME VIEIRA DIAS

Cargo

E-mail

cv.comercio@hotmail.com

Telefone

(99) 98421-8939

ME/EPP/COOP

Sim

Envio da Proposta

27/05/2024 08:35:23

Documentos

Link

[Cartão CNPJ](#)

[Contrato Social / Estatuto / Ato Constitutivo](#)

[Documento de Identificação do Responsável Legal](#)

[1 - CPF IDALIA.pdf](#)

[1 - RG CVD.pdf](#)

[1 - RG IDALIA.pdf](#)

[3 - OSA.pdf](#)

[4 - SINTEGRA.pdf](#)

[5 - CONJUNTA FEDERAL.pdf](#)

[6 - CND 24-06.pdf](#)

[7 - CNDA ESTADUAL.pdf](#)

[8 - CERT. MUN. 08-06 \(1\).pdf](#)

[9 - FGTS 03-06-24 \(1\).pdf](#)

[10 - CNDT 08-07-24.pdf](#)

[12 - CERT. FAL E CONC. 08-07 \(1\).pdf](#)

[13 - BALANÇO 2022.pdf](#)

[13 - BALANÇO 2023.pdf](#)

[13 - LIVRO 2023 BALANÇO 2023.pdf](#)

[13 - TERMO ABERT E ENCER. 2022.pdf](#)

[13 - TERMO AUT LIVRO 2022.pdf](#)

[13 - TERMO AUT. LIVRO 2023.pdf](#)

[14 - DHP.pdf](#)

[ATESTADO G.E.L..pdf](#)
[CERT. ESPECIE..pdf](#)
[CERT. SIMPLIE..pdf](#)
[DECLARACAO CONTADOR.pdf](#)
[DECLARACOES 2024.pdf](#)
[PROC. IDALIA.pdf](#)
[PROPOSTA P. CAESI.pdf](#)
[PLAN. CUSTOS CV.pdf](#)
[READ CAESI.pdf](#)

1238
B

Lotes e Itens

Lote 32 - ADAPTADOR CURTO 32mm

| Item - Descrição | Quantidade | Unitário Referência | Unitário Final |
|---------------------------|------------|---------------------|------------------------------|
| 32 - ADAPTADOR CURTO 32mm | 16,00 | 2,73 | Rs 1,45 |
| Marca: KRONA | | Fabricante: KRONA | Modelo: ADAPTADOR CURTO 32mm |

Lote 45 - COLAR ABRAÇADEIRA COM TRAVAS 60mm X 1/2

| Item - Descrição | Quantidade | Unitário Referência | Unitário Final |
|--|------------|---------------------|---|
| 45 - COLAR ABRAÇADEIRA COM TRAVAS 60mm X 1/2 | 100,00 | 62,70 | Rs 40,00 |
| Marca: KRONA | | Fabricante: KRONA | Modelo: COLAR ABRAÇADEIRA COM TRAVAS 60mm X 1/2 |

Lote 54 - CRUZETAS SOLDÁVEL PVC DE 60mm

| Item - Descrição | Quantidade | Unitário Referência | Unitário Final |
|------------------------------------|------------|---------------------|---------------------------------------|
| 54 - CRUZETAS SOLDÁVEL PVC DE 60mm | 300,00 | 119,00 | Rs 55,90 |
| Marca: SHIVA | | Fabricante: SHIVA | Modelo: CRUZETAS SOLDÁVEL PVC DE 60mm |

Lote 60 - JOELHO SOLDÁVEL PVC 20mm

| Item - Descrição | Quantidade | Unitário Referência | Unitário Final |
|-------------------------------|------------|---------------------|----------------------------------|
| 60 - JOELHO SOLDÁVEL PVC 20mm | 1.600,00 | 1,27 | Rs 0,45 |
| Marca: KRONA | | Fabricante: KRONA | Modelo: JOELHO SOLDÁVEL PVC 20mm |

Lote 98 - TE SOLDÁVEL PVC 50mm

| Item - Descrição | Quantidade | Unitário Referência | Unitário Final |
|---------------------------|------------|---------------------|------------------------------|
| 98 - TE SOLDÁVEL PVC 50mm | 100,00 | 41,93 | Rs 9,90 |
| Marca: SHIVA | | Fabricante: SHIVA | Modelo: TE SOLDÁVEL PVC 50mm |

Lote 104 - REGISTRO DE ESFERA SOLDÁVEL PVC 110mm

| Item - Descrição | Quantidade | Unitário Referência | Unitário Final |
|---|------------|---------------------|---|
| 104 - REGISTRO DE ESFERA SOLDÁVEL PVC 110mm | 50,00 | 583,66 | Rs 199,00 |
| Marca: KRONA | | Fabricante: KRONA | Modelo: REGISTRO DE ESFERA SOLDÁVEL PVC 110mm |

Lote 105 - REGISTRO DE ESFERA SOLDÁVEL PVC 85mm

| Item - Descrição | Quantidade | Unitário Referência | Unitário Final |
|--|-------------------|--|----------------|
| 105 - REGISTRO DE ESFERA SOLDÁVEL PVC 85mm | 10,00 | 390,90 | Rs 130,00 |
| Marca: KRONA | Fabricante: KRONA | Modelo: REGISTRO DE ESFERA SOLDÁVEL PVC 85mm | |

1239
65**Lote 106 - REGISTRO DE ESFERA SOLDÁVEL PVC 75mm**

| Item - Descrição | Quantidade | Unitário Referência | Unitário Final |
|--|-------------------|--|----------------|
| 106 - REGISTRO DE ESFERA SOLDÁVEL PVC 75mm | 30,00 | 328,58 | Rs 84,00 |
| Marca: KRONA | Fabricante: KRONA | Modelo: REGISTRO DE ESFERA SOLDÁVEL PVC 75mm | |

Declarações

- Declaro que não possuo, em minha cadeia produtiva, empregados executando trabalho degradante ou forçado, observando o disposto nos incisos III e IV do art. 1º e no inciso III do art. 5º da Constituição Federal/88.
- Declaro para fins do disposto no inciso VI do art. 68, da Lei nº 14.133/21, que não emprego menor de 18 (dezoito) anos em trabalho noturno, perigoso ou insalubre e não emprego menor de 16 (dezesesseis) anos, salvo menor, a partir dos 14 (quatorze) anos, na condição de aprendiz, nos termos do inciso XXXIII, do art. 7º, da Constituição Federal/88.
- Declaro que estou ciente do edital e concordo com as condições locais para o cumprimento das obrigações objeto da licitação, conforme o art. 67, inciso VI, da Lei Federal nº 14.133/21;
- Declaro que minha proposta econômica compreendem a integralidade dos custos para atendimento dos direitos trabalhistas assegurados na Constituição Federal, nas leis trabalhistas, nas normas infralegais, nas convenções coletivas de trabalho e nos termos de ajustamento de conduta vigentes na data de entrega da proposta, conforme art. 63, §1º, da Lei Federal nº 14.133/21.
- Declaro que a proposta apresentada para essa licitação está em conformidade com as exigências do instrumento convocatório e me responsabilizo pela veracidade e autenticidade dos documentos apresentados.
- Declaro que cumpro as exigências de reserva de cargos para pessoa com deficiência e para reabilitado da Previdência Social, previstas em lei e em outras normas específicas, conforme art. 63, inciso IV, da Lei Federal nº 14.133/21.
- Declaro que atendo aos requisitos de habilitação, conforme disposto no art. 63, inciso I, da Lei Federal nº 14.133/21.
- Declaro que não incorro nas condições impeditivas do art. 14 da Lei Federal nº 14.133/21.
- Declaro para os devidos fins legais, sem prejuízo das sanções e multas previstas neste ato convocatório, estar enquadrado como ME/EPP/Cooperativa, conforme a Lei Complementar nº 123/2006, cujos termos declaro conhecer na íntegra, estando apto, portanto, a exercer o direito de preferência, observado também o disposto nos §§ 1º ao 3º do artigo 4º da Lei Federal n. 14.133/2021.

Itinga do Maranhão / MA

Impressão: 04/06/2024 09:11:35

Ciente

1240
5

Comprovante de Inscrição e de Situação Cadastral

Cidadão,

Confira os dados de Identificação da Pessoa Jurídica e, se houver qualquer divergência, providencie junto à RFB a sua atualização cadastral.

A informação sobre o porte que consta neste comprovante é a declarada pelo contribuinte.

| REPÚBLICA FEDERATIVA DO BRASIL | | | |
|---|---|---|-------------------------------------|
| CADASTRO NACIONAL DA PESSOA JURÍDICA | | | |
| <small>NUMERO DE INSCRIÇÃO</small> 03.318.489/0001-32 <small>MATRIZ</small> | <small>COMPROVANTE DE INSCRIÇÃO E DE SITUAÇÃO CADASTRAL</small> | <small>DATA DE ABERTURA</small> 03/08/1999 | |
| <small>NOME EMPRESARIAL</small> C. V. COMERCIO DE MATERIAIS DE CONSTRUCAO LTDA | | | |
| <small>MUNICIPIO ESTABELECIDOR (NOME DE FANTASIA)</small> ALVORADA TUBOS E CONEXOES | | | <small>PORTE</small> EPP |
| <small>INDICADOR E DENOMINAÇÃO DA ATIVIDADE ECONÔMICA PRINCIPAL</small> 46.79-6-99 - Comércio atacadista de materiais de construção em geral | | | |
| <small>CODIGOS E DESCRIÇÃO DAS ATIVIDADES ECONÔMICAS SECUNDARIAS</small> 33.21-0-00 - Instalação de máquinas e equipamentos industriais 41.20-4-00 - Construção de edifícios 43.30-4-99 - Outras obras de acabamento da construção 46.13-3-00 - Representantes comerciais e agentes do comércio de madeira, material de construção e ferragens 46.18-4-01 - Representantes comerciais e agentes do comércio de medicamentos, cosméticos e produtos de perfumaria 46.23-1-09 - Comércio atacadista de alimentos para animais 46.31-1-00 - Comércio atacadista de leite e laticínios 46.33-8-01 - Comércio atacadista de frutas, verduras, raízes, tubérculos, hortaliças e legumes frescos 46.34-6-01 - Comércio atacadista de carnes bovinas e suínas e derivados 46.34-6-02 - Comércio atacadista de aves abatidas e derivados 46.34-6-99 - Comércio atacadista de carnes e derivados de outros animais 46.37-1-04 - Comércio atacadista de pães, bolos, biscoitos e similares 46.39-7-01 - Comércio atacadista de produtos alimentícios em geral 46.41-9-03 - Comércio atacadista de artigos de armarinho 46.42-7-01 - Comércio atacadista de artigos do vestuário e acessórios, exceto profissionais e de segurança 46.42-7-02 - Comércio atacadista de roupas e acessórios para uso profissional e de segurança do trabalho 46.43-5-01 - Comércio atacadista de calçados 46.43-5-02 - Comércio atacadista de bolsas, malas e artigos de viagem 46.44-3-01 - Comércio atacadista de medicamentos e drogas de uso humano 46.44-3-02 - Comércio atacadista de medicamentos e drogas de uso veterinário | | | |
| <small>INDICADOR DE QUALIFICAÇÃO DA NATUREZA JURÍDICA</small> 206-2 - Sociedade Empresária Limitada | | | |
| <small>LOGRADOURO</small> AV GETULIO VARGAS | | <small>NUMERO</small> 2000 | <small>COMPLEMENTO</small> ***** |
| <small>CEP</small> 65 903-280 | <small>BAIRRO/DISTRITO</small> CENTRO | <small>MUNICIPIO</small> IMPERATRIZ | <small>UF</small> MA |
| <small>ENDEREÇO ELETRÔNICO</small> CV.COMERCIO@HOTMAIL.COM | | <small>TELEFONE</small> (99) 3017-1085/ (99) 8478-5176 | |
| <small>INTE-RESERVADO RESPONSÁVEL LEGAL</small> ***** | | | |
| <small>SITUAÇÃO CADASTRAL</small> ATIVA | | <small>DATA DA SITUAÇÃO CADASTRAL</small> 03/11/2005 | |
| <small>MOTIVO DE SITUAÇÃO CADASTRAL</small> ***** | | | |
| <small>SITUAÇÃO ESPECIAL</small> ***** | | <small>DATA DA SITUAÇÃO ESPECIAL</small> ***** | |

Aprovado pela Instrução Normativa RFB nº 2.119, de 06 de dezembro de 2022

Emitido no dia 23/05/2024 às 10:44:32 (data e hora de Brasília).

Página: 1/4



REPÚBLICA FEDERATIVA DO BRASIL
COMPROVANTE DE INSCRIÇÃO E DE SITUAÇÃO CADASTRAL
CADASTRO NACIONAL DA PESSOA JURÍDICA

1241
5

| | | |
|---|---|--------------------------------|
| NUMERO DE INSCRIÇÃO 03.318.489/0001-32 MATRIZ | COMPROVANTE DE INSCRIÇÃO E DE SITUAÇÃO CADASTRAL | DATA DE ABERTURA 03/08/1999 |
|---|---|--------------------------------|

RACIONAL EMPRESARIAL
C. V. COMERCIO DE MATERIAIS DE CONSTRUCAO LTDA

- LISTA DESCRITIVA DE SUB-ATIVIDADES ECONOMICAS DE LUCRATIVAS**
- 46.46-0-01 - Comércio atacadista de cosméticos e produtos de perfumaria
 - 46.46-0-02 - Comércio atacadista de produtos de higiene pessoal
 - 46.47-8-01 - Comércio atacadista de artigos de escritório e de papelaria
 - 46.47-8-02 - Comércio atacadista de livros, jornais e outras publicações
 - 46.49-4-04 - Comércio atacadista de móveis e artigos de colchoaria
 - 46.49-4-08 - Comércio atacadista de produtos de higiene, limpeza e conservação domiciliar
 - 46.49-4-09 - Comércio atacadista de produtos de higiene, limpeza e conservação domiciliar, com atividade de fracionamento e acondicionamento associada
 - 46.49-4-99 - Comércio atacadista de outros equipamentos e artigos de uso pessoal e doméstico não especificados anteriormente
 - 46.51-6-01 - Comércio atacadista de equipamentos de informática
 - 46.51-6-02 - Comércio atacadista de suprimentos para informática
 - 46.52-4-00 - Comércio atacadista de componentes eletrônicos e equipamentos de telefonia e comunicação
 - 46.69-9-99 - Comércio atacadista de outras máquinas e equipamentos não especificados anteriormente; partes e peças
 - 46.71-1-00 - Comércio atacadista de madeira e produtos derivados
 - 46.72-9-00 - Comércio atacadista de ferragens e ferramentas
 - 46.73-7-00 - Comércio atacadista de material elétrico
 - 46.79-6-04 - Comércio atacadista especializado de materiais de construção não especificados anteriormente
 - 47.21-1-03 - Comércio varejista de laticínios e frios
 - 47.21-1-04 - Comércio varejista de doces, balas, bombons e semelhantes
 - 47.22-9-01 - Comércio varejista de carnes - açougues
 - 47.22-9-02 - Peixaria

TIPO DE ENTIDADE, ATIVIDADE E NATUREZA JURÍDICA
206-2 - Sociedade Empresária Limitada

| | | |
|---------------------------------------|-----------------------|-----------------------------|
| LOGADOURO AV GETULIO VARGAS | NUMERO 2000 | COMPLEMENTO ***** |
|---------------------------------------|-----------------------|-----------------------------|

| | | | |
|--------------------------|----------------------------------|--------------------------------|-----------------|
| CEP 65.903-280 | BAIRRO/DISTRITO CENTRO | MUNICIPIO IMPERATRIZ | UF MA |
|--------------------------|----------------------------------|--------------------------------|-----------------|

| | |
|---|---|
| ENDEREÇO E-MAIL CV.COMERCIO@HOTMAIL.COM | TELEFONE (99) 3017-1085/ (99) 8478-5176 |
|---|---|

UNTA FEDERATIVO DE SÍNDICADOS (SIFU)

| | |
|------------------------------------|---|
| SITUAÇÃO CADASTRAL ATIVA | DATA DA SITUAÇÃO CADASTRAL 03/11/2005 |
|------------------------------------|---|

MOTIVO DE SITUAÇÃO CADASTRAL

| | |
|----------------------------|------------------------------------|
| SITUAÇÃO ESPECIAL ***** | DATA DE SITUAÇÃO ESPECIAL ***** |
|----------------------------|------------------------------------|

Aprovado pela Instrução Normativa RFB nº 2.119, de 06 de dezembro de 2022.

Emitido no dia **23/05/2024** às **10:44:32** (data e hora de Brasília)



REPÚBLICA FEDERATIVA DO BRASIL
COMPROVANTE DE INSCRIÇÃO E DE SITUAÇÃO CADASTRAL
CADASTRO NACIONAL DA PESSOA JURÍDICA

| | | |
|---|---|--------------------------------|
| NUMERO DE INSCRIÇÃO 03.318.489/0001-32 MATRIZ | COMPROVANTE DE INSCRIÇÃO E DE SITUAÇÃO CADASTRAL | DATA DE ABERTURA 03/08/1999 |
|---|---|--------------------------------|

NOME EMPRESARIAL
C. V. COMERCIO DE MATERIAIS DE CONSTRUCAO LTDA

CLASSIFICAÇÃO DAS ATIVIDADES ECONÔMICAS SECUNDÁRIAS

- 47.24-5-00 - Comércio varejista de hortifrutigranjeiros
- 47.29-6-99 - Comércio varejista de produtos alimentícios em geral ou especializado em produtos alimentícios não especificados anteriormente
- 47.42-3-00 - Comércio varejista de material elétrico
- 47.44-0-02 - Comércio varejista de madeira e artefatos
- 47.44-0-03 - Comércio varejista de materiais hidráulicos
- 47.44-0-05 - Comércio varejista de materiais de construção não especificados anteriormente
- 47.44-0-99 - Comércio varejista de materiais de construção em geral
- 47.54-7-01 - Comércio varejista de móveis
- 47.54-7-03 - Comércio varejista de artigos de iluminação
- 47.55-5-02 - Comércio varejista de artigos de armarinho
- 47.55-5-03 - Comércio varejista de artigos de cama, mesa e banho
- 47.59-8-99 - Comércio varejista de outros artigos de uso pessoal e doméstico não especificados anteriormente
- 47.61-0-01 - Comércio varejista de livros
- 47.61-0-03 - Comércio varejista de artigos de papeleria
- 47.63-6-02 - Comércio varejista de artigos esportivos
- 47.71-7-01 - Comércio varejista de produtos farmacêuticos, sem manipulação de fórmulas
- 47.71-7-04 - Comércio varejista de medicamentos veterinários
- 47.72-5-00 - Comércio varejista de cosméticos, produtos de perfumaria e de higiene pessoal
- 47.82-2-01 - Comércio varejista de calçados
- 47.82-2-02 - Comércio varejista de artigos de viagem

TIPO DE REGIME DE FATURAMENTO JURÍDICA
206-2 - Sociedade Empresária Limitada

| | | |
|---------------------------------|----------------|----------------------|
| LOGRADOURO AV GETULIO VARGAS | NUMERO 2000 | COMPLEMENTO ***** |
|---------------------------------|----------------|----------------------|

| | | | |
|-------------------|-------------------------|-------------------------|----------|
| CEP 65.903-280 | BAIRRO/CENTRO CENTRO | MUNICÍPIO IMPERATRIZ | UF MA |
|-------------------|-------------------------|-------------------------|----------|

| | |
|--|--|
| ENDEREÇO ELETRÔNICO CV.COMERCIO@HOTMAIL.COM | TELEFONE (99) 3017-1085/ (99) 8478-5176 |
|--|--|

ENTE FEDERATIVO DO RESPONSÁVEL (EPFR)

| | |
|-----------------------------|--|
| SITUAÇÃO CADASTRAL ATIVA | DATA DA SITUAÇÃO CADASTRAL 03/11/2005 |
|-----------------------------|--|

MOTIVO DE SITUAÇÃO CADASTRAL

| | |
|----------------------------|------------------------------------|
| SITUAÇÃO ESPECIAL ***** | DATA DA SITUAÇÃO ESPECIAL ***** |
|----------------------------|------------------------------------|

1242
B.



REPÚBLICA FEDERATIVA DO BRASIL
COMPROVANTE DE INSCRIÇÃO E DE SITUAÇÃO CADASTRAL
CADASTRO NACIONAL DA PESSOA JURÍDICA

| | | | |
|--|---|--|----------|
| NUMERO DE INSCRIÇÃO 03.318.489/0001-32 MATRIZ | COMPROVANTE DE INSCRIÇÃO E DE SITUAÇÃO CADASTRAL | DATA DE ABERTURA 03/08/1999 | |
| NOME EMPRESARIAL C. V. COMERCIO DE MATERIAIS DE CONSTRUCAO LTDA | | | |
| CÓDIGO E DESCRIÇÃO DAS ATIVIDADES ECONÔMICAS SECUNDÁRIAS 47.89-0-04 - Comércio varejista de animais vivos e de artigos e alimentos para animais de estimação 47.89-0-05 - Comércio varejista de produtos saneantes domissanitários 96.09-2-08 - Higiene e embelezamento de animais domésticos | | | |
| CÓDIGO E DESCRIÇÃO DA PESSOA JURÍDICA 206-2 - Sociedade Empresária Limitada | | | |
| EMPRESARIO AV GETULIO VARGAS | NUMERO 2000 | COMPLEMENTO ***** | |
| CEP 65.903-280 | BAIRRO/CIDADE CENTRO | MUNICIPIO IMPERATRIZ | UF MA |
| PRODUÇÃO ELETRÔNICA CV.COMERCIO@HOTMAIL.COM | TELEFONE (99) 3017-1085/ (99) 8478-5176 | | |
| ENVIADOR DE NOTIFICAÇÃO RESPONSÁVEL PELA ***** | | | |
| SITUAÇÃO CADASTRAL ATIVA | | DATA DA SITUAÇÃO CADASTRAL 03/11/2005 | |
| MOTIVO DE SITUAÇÃO CADASTRAL | | | |
| SITUAÇÃO ESPECIAL ***** | | DATA DA SITUAÇÃO ESPECIAL ***** | |

1243
B

Aprovado pela Instrução Normativa RFB nº 2.119, de 06 de dezembro de 2022.

Emitido no dia 23/05/2024 às 10:44:32 (data e hora de Brasília).

Página: 4/4

[CONSULTAR QSA](#) [VOLTAR](#) [IMPRIMIR](#)

A RFB agradece a sua visita. Para informações sobre política de privacidade e uso, [clique aqui](#).

1244
B



Ministério da Fazenda
Receita Federal
COMPROVANTE DE INSCRIÇÃO CPF



1245
B

Número
780.865.583-04

Nome
IDALIA DIAS GARCIA

Nascimento
19/11/1979

CÓDIGO DE CONTROLE
B860.3476.88B7.0E62



Emitido pela Secretaria da Receita Federal do Brasil
as 11:02:56 do dia 19/02/2021 (hora e data de Brasília)
digito verificador: 00

VÁLIDO SOMENTE COM COMPROVANTE DE IDENTIFICAÇÃO

1246
B





000015083083-9 27/04/1979

ITALIA DIAS GARCIA

COZME VIEIRA DIAS E OSRACI VIEIRA
BRITO DIAS

BRASILIA - DF 197111979

CASAM, N.000747 FLS.001 DIV.0003

P-5

5
1944

Consulta Quadro de Sócios e Administradores - QSA

CNPJ: 03.318.489/0001-32
NOME EMPRESARIAL: C. V. COMERCIO DE MATERIAIS DE CONSTRUCAO LTDA
CAPITAL SOCIAL: R\$400.000,00 (Quatrocentos mil reais)

O Quadro de Sócios e Administradores(QSA) constante da base de dados do Cadastro Nacional da Pessoa Jurídica (CNPJ) é o seguinte:

Nome/Nome Empresarial: COSME VIEIRA DIAS
Qualificação: 49-Sócio-Administrador

Nome/Nome Empresarial: IDALIA DIAS GARCIA
Qualificação: 49-Sócio-Administrador

Para informações relativas à participação no QSA, acessar o e-CAC com certificado digital ou comparecer a uma unidade da RFB.

Emitido no dia 23/05/2024 às 10:45 (data e hora de Brasília).

[VOLTAR](#) [IMPRIMIR](#)

[Passo a passo para o CNPJ](#)

[Consultas CNPJ](#)

[Estatísticas](#)

[Parceiros](#)

[Serviços CNPJ](#)

1248
B

1249
E

Consulta Quadro de Sócios e Administradores - QSA

CNPJ: 03.318.489/0001-32
NOME EMPRESARIAL: C. V. COMERCIO DE MATERIAIS DE CONSTRUCAO LTDA
CAPITAL SOCIAL: R\$400.000,00 (Quatrocentos mil reais)

O Quadro de Sócios e Administradores(QSA) constante da base de dados do Cadastro Nacional da Pessoa Jurídica (CNPJ) é o seguinte:

Nome/Nome Empresarial: COSME VIEIRA DIAS
Qualificação: 49-Sócio-Administrador

Nome/Nome Empresarial: IDALIA DIAS GARCIA
Qualificação: 49-Sócio-Administrador

Para informações relativas à participação no QSA, acessar o e-CAC com certificado digital ou comparecer a uma unidade da RFB.

Emitido no dia 23/05/2024 às 10:45 (data e hora de Brasília).

 VOLTAR  IMPRIMIR

[Passo a passo para o CNPJ](#)

[Consultas CNPJ](#)

[Estatísticas](#)

[Parceiros](#)

[Serviços CNPJ](#)

80
1561

Resultado da Consulta SINTEGRA/ICMS

IDENTIFICAÇÃO

CGC: 03.318.489/0001-32 **Inscrição Estadual:** 12.276812-4
Razão Social: C V COMERCIO DE MATERIAIS DE CONSTRUCAO LTDA - ME
Regime Apuração: SIMPLES NACIONAL

ENDEREÇO

Logradouro: AVE GETULIO VARGAS
Número: 2000 **Complemento:**
Bairro: CENTRO
Município: IMPERATRIZ **UF:** MA
CEP: 65903280 **DDD:** **Telefone:** 35257485

INFORMAÇÕES COMPLEMENTARES

CNAE Principal: 4679699 - COMÉRCIO ATACADISTA DE MATERIAIS DE CONSTRUÇÃO EM GERAL

CNAEs Secundários

| Código | Descrição CNAE |
|---------|--|
| 4634602 | COMÉRCIO ATACADISTA DE AVES ABATIDAS E DERIVADOS |
| 4634699 | COMÉRCIO ATACADISTA DE CARNES E DERIVADOS DE OUTROS ANIMAIS |
| 4637104 | COMÉRCIO ATACADISTA DE PÃES, BOLOS, BISCOITOS E SIMILARES |
| 4639701 | COMÉRCIO ATACADISTA DE PRODUTOS ALIMENTÍCIOS EM GERAL |
| 4641903 | COMÉRCIO ATACADISTA DE ARTIGOS DE ARMARINHO |
| 4642701 | COMÉRCIO ATACADISTA DE ARTIGOS DO VESTUÁRIO E ACESSÓRIOS, EXCETO PROFISSIONAIS E DE SEGURANÇA |
| 4642702 | COMÉRCIO ATACADISTA DE ROUPAS E ACESSÓRIOS PARA USO PROFISSIONAL E DE SEGURANÇA DO TRABALHO |
| 4643501 | COMÉRCIO ATACADISTA DE CALÇADOS |
| 4643502 | COMÉRCIO ATACADISTA DE BOLSAS, MALAS E ARTIGOS DE VIAGEM |
| 4644301 | COMÉRCIO ATACADISTA DE MEDICAMENTOS E DROGAS DE USO HUMANO |
| 9609208 | HIGIENE E EMBELEZAMENTO DE ANIMAIS DOMÉSTICOS |
| 4644302 | COMÉRCIO ATACADISTA DE MEDICAMENTOS E DROGAS DE USO VETERINÁRIO |
| 4646001 | COMÉRCIO ATACADISTA DE COSMÉTICOS E PRODUTOS DE PERFUMARIA |
| 4646002 | COMÉRCIO ATACADISTA DE PRODUTOS DE HIGIENE PESSOAL |
| 4647801 | COMÉRCIO ATACADISTA DE ARTIGOS DE ESCRITÓRIO E DE PAPELARIA |
| 4647802 | COMÉRCIO ATACADISTA DE LIVROS, JORNAIS E OUTRAS PUBLICAÇÕES |
| 4649404 | COMÉRCIO ATACADISTA DE MÓVEIS E ARTIGOS DE COLCHOARIA |
| 4649408 | COMÉRCIO ATACADISTA DE PRODUTOS DE HIGIENE, LIMPEZA E CONSERVAÇÃO DOMICILIAR |
| 4649409 | COMÉRCIO ATACADISTA DE PRODUTOS DE HIGIENE, LIMPEZA E CONSERVAÇÃO DOMICILIAR, COM ATIVIDADE DE FRAÇONAMENTO E ACONDICIONAMENTO ASSOCIADA |
| 4649499 | COMÉRCIO ATACADISTA DE OUTROS EQUIPAMENTOS E ARTIGOS DE USO PESSOAL E DOMÉSTICO NÃO ESPECIFICADOS ANTERIORMENTE |
| 4651601 | COMÉRCIO ATACADISTA DE EQUIPAMENTOS DE INFORMÁTICA |
| 4330499 | OUTRAS OBRAS DE ACABAMENTO DA CONSTRUÇÃO |
| 4651602 | COMÉRCIO ATACADISTA DE SUPRIMENTOS PARA INFORMÁTICA |
| 4652400 | COMÉRCIO ATACADISTA DE COMPONENTES ELETRÔNICOS E EQUIPAMENTOS DE TELEFONIA E COMUNICAÇÃO |
| 4669999 | COMÉRCIO ATACADISTA DE OUTRAS MÁQUINAS E EQUIPAMENTOS NÃO ESPECIFICADOS ANTERIORMENTE; PARTES E PEÇAS |
| 4671100 | COMÉRCIO ATACADISTA DE MADEIRA E PRODUTOS DERIVADOS |
| 4672900 | COMÉRCIO ATACADISTA DE FERRAGENS E FERRAMENTAS |
| 4673700 | COMÉRCIO ATACADISTA DE MATERIAL ELÉTRICO |
| 4679604 | COMÉRCIO ATACADISTA ESPECIALIZADO DE MATERIAIS DE CONSTRUÇÃO NÃO ESPECIFICADOS ANTERIORMENTE |
| 4721103 | COMÉRCIO VAREJISTA DE LATICÍNIOS E FRIOS |
| 4721104 | COMÉRCIO VAREJISTA DE DOCES, BALAS, BOMBONS E SEMELHANTES |
| 4722901 | COMÉRCIO VAREJISTA DE CARNES - AÇOGUES |
| 4613300 | REPRESENTANTES COMERCIAIS E AGENTES DO COMÉRCIO DE MADEIRA, MATERIAL DE CONSTRUÇÃO E FERRAGENS |
| 4722902 | PEIXARIA |

1252
12

CNAEs Secundários

| Código | Descrição CNAE |
|---------|--|
| 4724500 | COMÉRCIO VAREJISTA DE HORTIFRUTIGRANJEIROS |
| 4729699 | COMÉRCIO VAREJISTA DE PRODUTOS ALIMENTÍCIOS EM GERAL OU ESPECIALIZADO EM PRODUTOS ALIMENTÍCIOS NÃO ESPECIFICADOS ANTERIORMENTE |
| 4742300 | COMÉRCIO VAREJISTA DE MATERIAL ELÉTRICO |
| 4744002 | COMÉRCIO VAREJISTA DE MADEIRA E ARTEFATOS |
| 4744003 | COMÉRCIO VAREJISTA DE MATERIAIS HIDRÁULICOS |
| 4744005 | COMÉRCIO VAREJISTA DE MATERIAIS DE CONSTRUÇÃO NÃO ESPECIFICADOS ANTERIORMENTE |
| 4744099 | COMÉRCIO VAREJISTA DE MATERIAIS DE CONSTRUÇÃO EM GERAL |
| 4754701 | COMÉRCIO VAREJISTA DE MÓVEIS |
| 4754703 | COMÉRCIO VAREJISTA DE ARTIGOS DE ILUMINAÇÃO |
| 4618401 | REPRESENTANTES COMERCIAIS E AGENTES DO COMÉRCIO DE MEDICAMENTOS, COSMÉTICOS E PRODUTOS DE PERFUMARIA |
| 4755502 | COMÉRCIO VAREJISTA DE ARTIGOS DE ARMARINHO |
| 4755503 | COMÉRCIO VAREJISTA DE ARTIGOS DE CAMA, MESA E BANHO |
| 4759899 | COMÉRCIO VAREJISTA DE OUTROS ARTIGOS DE USO DOMÉSTICO NÃO ESPECIFICADOS ANTERIORMENTE |
| 4761001 | COMÉRCIO VAREJISTA DE LIVROS |
| 4761003 | COMÉRCIO VAREJISTA DE ARTIGOS DE PAPELARIA |
| 4763602 | COMÉRCIO VAREJISTA DE ARTIGOS ESPORTIVOS |
| 4771701 | COMÉRCIO VAREJISTA DE PRODUTOS FARMACÊUTICOS, SEM MANIPULAÇÃO DE FÓRMULAS |
| 4771704 | COMÉRCIO VAREJISTA DE MEDICAMENTOS VETERINÁRIOS |
| 4772500 | COMÉRCIO VAREJISTA DE COSMÉTICOS, PRODUTOS DE PERFUMARIA E DE HIGIENE PESSOAL |
| 4782201 | COMÉRCIO VAREJISTA DE CALÇADOS |
| 4623109 | COMÉRCIO ATACADISTA DE ALIMENTOS PARA ANIMAIS |
| 4782202 | COMÉRCIO VAREJISTA DE ARTIGOS DE VIAGEM |
| 4789004 | COMÉRCIO VAREJISTA DE ANIMAIS VIVOS E DE ARTIGOS E ALIMENTOS PARA ANIMAIS DE ESTIMAÇÃO |
| 4789005 | COMÉRCIO VAREJISTA DE PRODUTOS SANEANTES DOMISSANITÁRIOS |
| 3321000 | INSTALAÇÃO DE MÁQUINAS E EQUIPAMENTOS INDUSTRIAIS |
| 4120400 | CONSTRUÇÃO DE EDIFÍCIOS |
| 4631100 | COMÉRCIO ATACADISTA DE LEITE E LATICÍNIOS |
| 4633801 | COMÉRCIO ATACADISTA DE FRUTAS, VERDURAS, RAÍZES, TUBÉRCULOS, HORTALIÇAS E LEGUMES FRESCOS |
| 4634601 | COMÉRCIO ATACADISTA DE CARNES BOVINAS E SUÍNAS E DERIVADOS |

Situação Cadastral Vigente: HABILITADO

Data desta Situação Cadastral: 16/02/2023

OBRIGAÇÕES

NFe a partir de 01/12/2008 - (4634602-4634699-4634601-4644301), 01/09/2009 - (4639701-4637104-4631100), 01/04/2010 - (4652400-4646001-4649499-4651601-4623109-4649408-4633801-4651602), 01/07/2010 - (Devido emissão voluntária), 01/07/2010 - (4673700-4646002-4669999-4679699-4672900-4647801), 01/10/2010 - (4642702-4642701-4674604-4644302-4649404-4643502-4641903-4613300-4643501-4671100-4649409-4618401), 01/12/2010 - (4647802),

EDF a partir de: 01/01/2010,

CTF a partir de:

Observação: Os dados acima estão baseados em informações fornecidas pelo próprio contribuinte cadastrado. Não valem como certidão de sua efetiva existência de fato e de direito, não são oponíveis à Fazenda e nem excluem a responsabilidade tributária derivada de operações com ele ajustadas.

Data da Consulta: 23/05/2024

Número da Consulta:



Termo de Abertura

Nome do Livro: DIÁRIO

Nº de Ordem: 10

O presente livro do tipo DIÁRIO contém registros numerados, do nº 01 ao nº 27, e servirá para a escrituração dos lançamentos próprios da empresa C. V. COMÉRCIO DE MATERIAIS DE CONSTRUÇÃO LTDA, município Imperatriz, CNPJ nº 03.318.489/0001-32, Número de Registro (NIRE) 21200458792.

Data do arquivamento dos atos constitutivos: 03/08/1999

Ato constitutivo: 21200458792

Imperatriz. 01/01/2023

COSME VIEIRA DIAS

Administrador, Sócio

CPF 112.625.321-91

JOHNSON DIAS DA COSTA

PROFISSIONAL DA CONTABILIDADE

CRC/MA 005807

C. V. COMERCIO DE MATERIAIS DE CONSTRUCAO L.TDA (00005)

Diário de janeiro de 2023

Diário: 10

Folha: 2

| Conta | Histórico | Débito | Crédito |
|------------------------------|--|------------|------------------|
| 19 de janeiro de 2023 | | | |
| (5) | PAGO INSS NESTE MES | | 596,75 |
| (5) | PAGO IMPOSTO DAS SIMPLES NACIONAL NESTE MES | | 257,85 |
| (479) | PAGO IMPOSTO DAS SIMPLES NACIONAL NESTE MES | 257,85 | |
| (191) | PAGO INSS NESTE MES | 596,75 | |
| | Total do Dia | | 854,60 |
| | | | 854,60 |
| 20 de janeiro de 2023 | | | |
| (5) | PAGO IMPOSTO DAS SIMPLES NACIONAL NESTE MES | | 15.127,81 |
| (479) | PAGO IMPOSTO DAS SIMPLES NACIONAL NESTE MES | 15.127,81 | |
| | Total do Dia | | 15.127,81 |
| | | | 15.127,81 |
| 31 de janeiro de 2023 | | | |
| (5) | PAGAMENTO DE EMPRESTIMOS REALIZADOS NESTA | | 70.394,98 |
| (5) | PAGAMENTO DE FORNECEDORES REALIZADO NESTE MES | | 84.590,57 |
| (5) | PAGAMENTO DE DAS DO SIMPLES NACIONAL | | 16.378,30 |
| (5) | PAGAMENTO DE SALARIOS REALIZADO NESTE MES | | 8.106,70 |
| (5) | PAGAMENTO DE INSS REALIZADO NESTE MES | | 709,69 |
| (5) | PAGAMENTO DE FGTS REALIZADO NESTE MES | | 1.216,11 |
| (5) | PAGAMENTO DE ALUGUEL REALIZADO NESTE MES | | 6.000,00 |
| (5) | RECEBIMENTOS DE DUPLICATAS DESTES MES | 161.002,26 | |
| (5) | PAGO IMPOSTO DAS SIMPLES NACIONAL NESTE MES | | 395,89 |
| (5) | EMPRESTIMO REALIZADO JUNTO AO SOCIO COSMIE | 200.000,00 | |
| (5) | VALOR DOS DEPOSITOS BANCARIOS REALIZADOS NESTE | | 22.954,09 |
| (650) | VALOR DAS TAXAS E DESPESAS BANCARIAS | | 754,88 |
| (650) | VALOR PAGO DAS DESPESAS COM TELEFONIA DENTE MES | | 285,00 |
| (650) | VALOR PAGO DAS DESPESAS COM ENERGIA ELETRICA | | 137,78 |
| (650) | VALOR PAGO DAS DESPESAS COM ENERGIA ELETRICA | | 99,99 |
| (650) | VALOR DOS DEPOSITOS BANCARIOS REALIZADOS NESTE | 22.954,09 | |
| (519) | RECEBIMENTOS DE DUPLICATAS DESTES MES | | 161.002,26 |
| (519) | VALOR DAS VENDAS REALIZADAS NESTE MÊS CONFORME | 87.515,77 | |
| (55) | VALOR DAS COMPRAS DE MERCADORIAS REALIZADAS | 258.579,93 | |
| (2655) | EMPRESTIMO REALIZADO JUNTO AO SOCIO COSMIE | | 200.000,00 |
| (2653) | PAGAMENTO DE EMPRESTIMOS REALIZADOS NESTA | 70.394,98 | |
| (2654) | PAGAMENTO DE FORNECEDORES REALIZADO NESTE MES | 84.590,57 | |
| (2654) | VALOR DAS COMPRAS DE MERCADORIAS REALIZADAS | | 258.579,93 |
| (479) | PAGAMENTO DE DAS DO SIMPLES NACIONAL | 16.378,30 | |
| (479) | PROVISIONADO IMPOSTO DAS SIMPLES NACIONAL DESTES | | 15.127,81 |
| (479) | PROVISIONADO IMPOSTO DAS SIMPLES NACIONAL DESTES | | 7.927,95 |
| (479) | PAGO IMPOSTO DAS SIMPLES NACIONAL NESTE MES | 395,89 | |
| (187) | PAGAMENTO DE SALARIOS REALIZADO NESTE MES | 8.106,70 | |
| (191) | PAGAMENTO DE INSS REALIZADO NESTE MES | 709,69 | |
| (191) | VALOR PROVISIONADO DO INSS DESTES MES | | 596,75 |
| (192) | PAGAMENTO DE FGTS REALIZADO NESTE MES | 1.216,11 | |
| (192) | VALOR PROVISIONADO DO FGTS DESTES MES | | 718,33 |
| (2656) | PAGAMENTO DE ALUGUEL REALIZADO NESTE MES | 6.000,00 | |
| (279) | VALOR PROVISIONADO DO INSS DESTES MES | 596,75 | |
| (280) | VALOR PROVISIONADO DO FGTS DESTES MES | 718,33 | |

C. V. COMERCIO DE MATERIAIS DE CONSTRUCAO LTDA (00005)

Diário de janeiro de 2023

Diário :10

Folha:3

| Conta | Histórico | Débito | Crédito |
|---------------|--|------------|------------|
| (322) | VALOR PAGO DAS DESPESAS COM TELEFONIA DESTES MÊS | 285,00 | |
| (2781) | PROVISIONADO IMPOSTO DAS SIMPLES NACIONAL DESTES | 15.127,81 | |
| (2781) | PROVISIONADO IMPOSTO DAS SIMPLES NACIONAL DESTES | 7.927,95 | |
| (354) | VALOR PAGO DAS DESPESAS COM ENERGIA ELETRICA | 137,78 | |
| (2661) | VALOR PAGO DAS DESPESAS COM ENERGIA ELETRICA | 99,99 | |
| (2662) | VALOR DAS TAXAS E DESPESAS BANCARIAS | 754,88 | |
| (408) | VALOR DAS VENDAS REALIZADAS NESTE MÊS CONFORME | | 87.515,77 |
| Total do Dia: | | 943.492,78 | 943.492,78 |

| Conta | Histórico | Débito | Crédito |
|--------------------------------|---|-------------------|-------------------|
| 17 de fevereiro de 2023 | | | |
| (5) | PAGO INSS NESTE MES | | 591,78 |
| (191) | PAGO INSS NESTE MES | 591,78 | |
| Total do Dia: | | 591,78 | 591,78 |
| 22 de fevereiro de 2023 | | | |
| (5) | PAGO IMPOSTO DAS SIMPLES NACIONAL NESTE MES | | 7.927,95 |
| (479) | PAGO IMPOSTO DAS SIMPLES NACIONAL NESTE MES | 7.927,95 | |
| Total do Dia: | | 7.927,95 | 7.927,95 |
| 27 de fevereiro de 2023 | | | |
| (5) | PAGO IMPOSTO DAS SIMPLES NACIONAL NESTE MES | | 81,84 |
| (479) | PAGO IMPOSTO DAS SIMPLES NACIONAL NESTE MES | 81,84 | |
| Total do Dia: | | 81,84 | 81,84 |
| 28 de fevereiro de 2023 | | | |
| (5) | VALOR PAGO DAS DUPLICATAS REALIZADO NESTE MES | | 258.579,93 |
| (5) | VALOR DAS DUPLICATAS RECEBIDAS NESTE MES | 87.515,77 | |
| (5) | PAGO FGTS PROVISIONADO NESTE MES | | 718,33 |
| (5) | VALOR DOS SAQUES REALIZADOS NESTE MES CONFORME | 20.958,21 | |
| (650) | VALOR DAS TAXAS E DESPESAS BANCARIAS | | 315,35 |
| (650) | VALOR PAGO DAS DESPESAS COM TELEFONIA DESTE MES | | 197,48 |
| (650) | VALOR PAGO DAS DESPESAS COM ENERGIA ELETRICA | | 105,41 |
| (650) | VALOR PAGO DAS DESPESAS COM ENERGIA ELETRICA | | 99,99 |
| (650) | VALOR DOS SAQUES REALIZADOS NESTE MES CONFORME | | 20.958,21 |
| (519) | VALOR DAS VENDAS REALIZADAS NESTE MÊS CONFORME | 275.772,14 | |
| (519) | VALOR DAS DUPLICATAS RECEBIDAS NESTE MES | | 87.515,77 |
| (55) | VALOR DAS COMPRAS DE MERCADORIAS REALIZADAS | 187.345,35 | |
| (2654) | VALOR DAS COMPRAS DE MERCADORIAS REALIZADAS | | 187.345,35 |
| (2654) | VALOR PAGO DAS DUPLICATAS REALIZADO NESTE MES | 258.579,93 | |
| (479) | PROVISIONADO IMPOSTO DAS SIMPLES NACIONAL DESTE | | 25.220,33 |
| (191) | VALOR PROVISIONADO DO INSS DESTE MES | | 591,78 |
| (192) | VALOR PROVISIONADO DO FGTS DESTE MES | | 718,33 |
| (192) | PAGO FGTS PROVISIONADO NESTE MES | 718,33 | |
| (279) | VALOR PROVISIONADO DO INSS DESTE MES | 591,78 | |
| (280) | VALOR PROVISIONADO DO FGTS DESTE MES | 718,33 | |
| (322) | VALOR PAGO DAS DESPESAS COM TELEFONIA DESTE MES | 197,48 | |
| (2781) | PROVISIONADO IMPOSTO DAS SIMPLES NACIONAL DESTE | 25.220,33 | |
| (354) | VALOR PAGO DAS DESPESAS COM ENERGIA ELETRICA | 105,41 | |
| (2661) | VALOR PAGO DAS DESPESAS COM ENERGIA ELETRICA | 99,99 | |
| (2662) | VALOR DAS TAXAS E DESPESAS BANCARIAS | 315,35 | |
| (408) | VALOR DAS VENDAS REALIZADAS NESTE MÊS CONFORME | | 275.772,14 |
| Total do Dia: | | 858.138,40 | 858.138,40 |

| Conta | Histórico | Débito | Crédito |
|----------------------------|--|-------------------|-------------------|
| 20 de março de 2023 | | | |
| (5) | PAGO INSS NESTE MES | | 591,78 |
| (5) | PAGO IMPOSTO DAS SIMPLES NACIONAL NESTE MES | | 25.220,33 |
| (479) | PAGO IMPOSTO DAS SIMPLES NACIONAL NESTE MES | 25.220,33 | |
| (191) | PAGO INSS NESTE MES | 591,78 | |
| Total do Dia: | | 25.812,11 | 25.812,11 |
| 31 de março de 2023 | | | |
| (5) | VALOR PAGO DAS DUPLICATAS REALIZADO NESTE MES | | 187.346,35 |
| (5) | VALOR DAS DUPLICATAS RECEBIDAS NESTE MES | 274.772,14 | |
| (5) | PAGO FGTS PROVISIONADO NESTE MES | | 718,33 |
| (5) | VALOR DOS DEPOSITOS BANCARIOS REALIZADOS NESTE | | 2.946,42 |
| (650) | PAGAMENTO DE PARCELAS DE EMPRESTIMO | | 2.206,54 |
| (650) | VALOR DAS TAXAS E DESPESAS BANCARIAS | | 303,73 |
| (650) | VALOR PAGO DAS DESPESAS COM TELEFONIA DESTES MES | | 200,68 |
| (650) | VALOR PAGO DAS DESPESAS COM ENERGIA ELETRICA | | 135,48 |
| (650) | VALOR PAGO DAS DESPESAS COM ENERGIA ELETRICA | | 99,99 |
| (650) | VALOR DOS DEPOSITOS BANCARIOS REALIZADOS NESTE | 2.946,42 | |
| (519) | VALOR DAS VENDAS REALIZADAS NESTE MÊS CONFORME | 88.801,29 | |
| (519) | VALOR DAS DUPLICATAS RECEBIDAS NESTE MES | | 274.772,14 |
| (55) | VALOR DAS COMPRAS DE MERCADORIAS REALIZADAS | 108.540,62 | |
| (2653) | PAGAMENTO DE PARCELAS DE EMPRESTIMO | 2.206,54 | |
| (2654) | VALOR DAS COMPRAS DE MERCADORIAS REALIZADAS | | 108.540,62 |
| (2654) | VALOR PAGO DAS DUPLICATAS REALIZADO NESTE MES | 187.346,35 | |
| (479) | PROVISIONADO IMPOSTO DAS SIMPLES NACIONAL DESTES | | 8.320,02 |
| (191) | VALOR PROVISIONADO DO INSS DESTES MES | | 591,78 |
| (192) | VALOR PROVISIONADO DO FGTS DESTES MES | | 858,94 |
| (192) | PAGO FGTS PROVISIONADO NESTE MES | 718,33 | |
| (279) | VALOR PROVISIONADO DO INSS DESTES MES | 591,78 | |
| (280) | VALOR PROVISIONADO DO FGTS DESTES MES | 858,94 | |
| (322) | VALOR PAGO DAS DESPESAS COM TELEFONIA DESTES MES | 200,68 | |
| (2781) | PROVISIONADO IMPOSTO DAS SIMPLES NACIONAL DESTES | 8.320,02 | |
| (354) | VALOR PAGO DAS DESPESAS COM ENERGIA ELETRICA | 135,48 | |
| (2661) | VALOR PAGO DAS DESPESAS COM ENERGIA ELETRICA | 99,99 | |
| (2662) | VALOR DAS TAXAS E DESPESAS BANCARIAS | 303,73 | |
| (408) | VALOR DAS VENDAS REALIZADAS NESTE MÊS CONFORME | | 88.801,29 |
| Total do Dia: | | 675.842,31 | 675.842,31 |

| Conta | Histórico | Débito | Crédito |
|----------------------------|---|-------------------|-------------------|
| 20 de abril de 2023 | | | |
| (5) | PAGO INSS NESTE MES | | 730,45 |
| (5) | PAGO IMPOSTO DAS SIMPLES NACIONAL NESTE MES | | 8.320,02 |
| (479) | PAGO IMPOSTO DAS SIMPLES NACIONAL NESTE MES | 8.320,02 | |
| (191) | PAGO INSS NESTE MES | 730,45 | |
| Total do Dia: | | 9.050,47 | 9.050,47 |
| 30 de abril de 2023 | | | |
| (5) | VALOR PAGO DAS DUPLICATAS REALIZADO NESTE MES | | 108.540,62 |
| (5) | VALOR DAS DUPLICATAS RECEBIDAS NESTE MES | 88.801,29 | |
| (5) | PAGO FGTS PROVISIONADO NESTE MES | | 858,94 |
| (5) | VALOR DOS DEPOSITOS BANCARIOS REALIZADOS NESTE | | 848,34 |
| (5) | VALOR DOS SAQUES REALIZADOS NESTE MES CONFORME | 18.084,48 | |
| (650) | VALOR DAS TAXAS E DESPESAS BANCARIAS | | 358,30 |
| (650) | VALOR PAGO DAS DESPESAS COM TELEFONIA DESTE MES | | 254,99 |
| (650) | VALOR PAGO DAS DESPESAS COM ENERGIA ELETRICA | | 136,06 |
| (650) | VALOR PAGO DAS DESPESAS COM ENERGIA ELETRICA | | 99,99 |
| (650) | VALOR DOS DEPOSITOS BANCARIOS REALIZADOS NESTE | 848,34 | |
| (650) | VALOR DOS SAQUES REALIZADOS NESTE MES CONFORME | | 18.084,48 |
| (650) | VALOR DOS EMPRESTIMOS DE CHEQUE ESPECIAL | 18.084,48 | |
| (519) | VALOR DAS VENDAS REALIZADAS NESTE MÊS CONFORME | 197.802,43 | |
| (519) | VALOR DAS DUPLICATAS RECEBIDAS NESTE MES | | 88.801,29 |
| (55) | VALOR DAS COMPRAS DE MERCADORIAS REALIZADAS | 84.426,77 | |
| (651) | VALOR DOS EMPRESTIMOS DE CHEQUE ESPECIAL | | 18.084,48 |
| (2654) | VALOR DAS COMPRAS DE MERCADORIAS REALIZADAS | | 84.426,77 |
| (2654) | VALOR PAGO DAS DUPLICATAS REALIZADO NESTE MES | 108.540,62 | |
| (479) | PROVISIONADO IMPOSTO DAS SIMPLES NACIONAL DESTE | | 14.363,76 |
| (191) | VALOR PROVISIONADO DO INSS DESTE MES | | 730,45 |
| (192) | VALOR PROVISIONADO DO FGTS DESTE MES | | 822,49 |
| (192) | PAGO FGTS PROVISIONADO NESTE MES | 858,94 | |
| (279) | VALOR PROVISIONADO DO INSS DESTE MES | 730,45 | |
| (280) | VALOR PROVISIONADO DO FGTS DESTE MES | 822,49 | |
| (322) | VALOR PAGO DAS DESPESAS COM TELEFONIA DESTE MES | 254,99 | |
| (2781) | PROVISIONADO IMPOSTO DAS SIMPLES NACIONAL DESTE | 14.363,76 | |
| (354) | VALOR PAGO DAS DESPESAS COM ENERGIA ELETRICA | 136,06 | |
| (2661) | VALOR PAGO DAS DESPESAS COM ENERGIA ELETRICA | 99,99 | |
| (2662) | VALOR DAS TAXAS E DESPESAS BANCARIAS | 358,30 | |
| (408) | VALOR DAS VENDAS REALIZADAS NESTE MÊS CONFORME | | 197.802,43 |
| Total do Dia: | | 534.213,39 | 534.213,39 |

C. V. COMERCIO DE MATERIAIS DE CONSTRUCAO LTDA (00005)

Diário de maio de 2023

Diário: 10

Folha: 7

| Conta | Histórico | Débito | Crédito |
|---------------------------|---|----------------------|-------------------|
| 19 de maio de 2023 | | | |
| (5) | PAGO INSS NESTE MES | | 689,43 |
| (191) | PAGO INSS NESTE MES | 689,43 | |
| | | Total do Dia: | 689,43 |
| | | | 689,43 |
| 22 de maio de 2023 | | | |
| (5) | PAGO IMPOSTO DAS SIMPLES NACIONAL NESTE MES | | 14.363,76 |
| (479) | PAGO IMPOSTO DAS SIMPLES NACIONAL NESTE MES | 14.363,76 | |
| | | Total do Dia: | 14.363,76 |
| | | | 14.363,76 |
| 31 de maio de 2023 | | | |
| (5) | VALOR PAGO DAS DUPLICATAS REALIZADO NESTE MES | | 84.426,77 |
| (5) | VALOR DAS DUPLICATAS RECEBIDAS NESTE MES | 197.802,43 | |
| (5) | PAGO FGTS PROVISIONADO NESTE MES | | 822,49 |
| (5) | VALOR DOS DEPOSITOS BANCARIOS REALIZADOS NESTE | | 18.818,55 |
| (650) | VALOR DAS TAXAS E DESPESAS BANCARIAS | | 253,97 |
| (650) | VALOR PAGO DAS DESPESAS COM TELEFONIA DESTE MES | | 285,48 |
| (650) | VALOR PAGO DAS DESPESAS COM ENERGIA ELETRICA | | 93,63 |
| (650) | VALOR PAGO DAS DESPESAS COM ENERGIA ELETRICA | | 99,99 |
| (650) | VALOR DOS DEPOSITOS BANCARIOS REALIZADOS NESTE | 18.818,55 | |
| (650) | VALOR PAGO DO LIMITE DE CHEQUE ESPECIAL | | 18.084,48 |
| (519) | VALOR DAS VENDAS REALIZADAS NESTE MÊS CONFORME | 294.378,49 | |
| (519) | VALOR DAS DUPLICATAS RECEBIDAS NESTE MES | | 197.802,43 |
| (55) | VALOR DAS COMPRAS DE MERCADORIAS REALIZADAS | 127.475,14 | |
| (651) | VALOR PAGO DO LIMITE DE CHEQUE ESPECIAL | 18.084,48 | |
| (2654) | VALOR DAS COMPRAS DE MERCADORIAS REALIZADAS | | 127.475,14 |
| (2654) | VALOR PAGO DAS DUPLICATAS REALIZADO NESTE MES | 84.426,77 | |
| (479) | PROVISIONADO IMPOSTO DAS SIMPLES NACIONAL DESTE | | 27.187,25 |
| (191) | VALOR PROVISIONADO DO INSS DESTE MES | | 689,43 |
| (192) | VALOR PROVISIONADO DO FGTS DESTE MES | | 864,78 |
| (192) | PAGO FGTS PROVISIONADO NESTE MES | 822,49 | |
| (279) | VALOR PROVISIONADO DO INSS DESTE MES | 689,43 | |
| (280) | VALOR PROVISIONADO DO FGTS DESTE MES | 864,78 | |
| (322) | VALOR PAGO DAS DESPESAS COM TELEFONIA DESTE MES | 285,48 | |
| (2781) | PROVISIONADO IMPOSTO DAS SIMPLES NACIONAL DESTE | 27.187,25 | |
| (354) | VALOR PAGO DAS DESPESAS COM ENERGIA ELETRICA | 93,63 | |
| (2661) | VALOR PAGO DAS DESPESAS COM ENERGIA ELETRICA | 99,99 | |
| (2662) | VALOR DAS TAXAS E DESPESAS BANCARIAS | 253,97 | |
| (408) | VALOR DAS VENDAS REALIZADAS NESTE MÊS CONFORME | | 294.378,49 |
| | | Total do Dia: | 771.282,88 |
| | | | 771.282,88 |

| Conta | Histórico | Débito | Crédito |
|----------------------------|--|-------------------|-------------------|
| 20 de junho de 2023 | | | |
| (5) | PAGO INSS NESTE MES | | 856.12 |
| (5) | PAGO IMPOSTO DAS SIMPLES NACIONAL NESTE MES | | 21.187.25 |
| (479) | PAGO IMPOSTO DAS SIMPLES NACIONAL NESTE MES | 21.187.25 | |
| (191) | PAGO INSS NESTE MES | 856.12 | |
| Total do Dia: | | 22.043,37 | 22.043,37 |
| 30 de junho de 2023 | | | |
| (5) | VALOR PAGO DAS DUPLICATAS REALIZADO NESTE MES | | 127.475.14 |
| (5) | VALOR DAS DUPLICATAS RECEBIDAS NESTE MES | 294.378.49 | |
| (5) | PAGO FGTS PROVISIONADO NESTE MES | | 864.78 |
| (5) | VALOR DOS DEPOSITOS BANCARIOS REALIZADOS NESTE | | 935.02 |
| (650) | VALOR DAS TAXAS E DESPESAS BANCARIAS | | 245.84 |
| (650) | VALOR PAGO DAS DESPESAS COM TELEFONIA DESTES MES | | 284.99 |
| (650) | VALOR PAGO DAS DESPESAS COM ENERGIA ELETRICA | | 304.20 |
| (650) | VALOR PAGO DAS DESPESAS COM ENERGIA ELETRICA | | 99.99 |
| (650) | VALOR DOS DEPOSITOS BANCARIOS REALIZADOS NESTE | 935.02 | |
| (519) | VALOR DAS VENDAS REALIZADAS NESTE MÊS CONFORME | 238.590.09 | |
| (519) | VALOR DAS DUPLICATAS RECEBIDAS NESTE MES | | 294.378.49 |
| (55) | VALOR DAS COMPRAS DE MERCADORIAS REALIZADAS | 152.160.22 | |
| (2654) | VALOR DAS COMPRAS DE MERCADORIAS REALIZADAS | | 152.160.22 |
| (2654) | VALOR PAGO DAS DUPLICATAS REALIZADO NESTE MES | 127.475.14 | |
| (479) | PROVISIONADO IMPOSTO DAS SIMPLES NACIONAL DESTES | | 20.838.91 |
| (191) | VALOR PROVISIONADO DO INSS DESTES MES | | 856.12 |
| (192) | VALOR PROVISIONADO DO FGTS DESTES MES | | 835.11 |
| (192) | PAGO FGTS PROVISIONADO NESTE MES | 864.78 | |
| (279) | VALOR PROVISIONADO DO INSS DESTES MES | 856.12 | |
| (280) | VALOR PROVISIONADO DO FGTS DESTES MES | 835.11 | |
| (322) | VALOR PAGO DAS DESPESAS COM TELEFONIA DESTES MES | 284.99 | |
| (2781) | PROVISIONADO IMPOSTO DAS SIMPLES NACIONAL DESTES | 20.838.91 | |
| (354) | VALOR PAGO DAS DESPESAS COM ENERGIA ELETRICA | 304.20 | |
| (2661) | VALOR PAGO DAS DESPESAS COM ENERGIA ELETRICA | 99.99 | |
| (2662) | VALOR DAS TAXAS E DESPESAS BANCARIAS | 245.84 | |
| (408) | VALOR DAS VENDAS REALIZADAS NESTE MÊS CONFORME | | 238.590.09 |
| Total do Dia: | | 837.868,90 | 837.868,90 |

| Conta | Histórico | Débito | Crédito |
|----------------------------|---|-------------------|-------------------|
| 20 de julho de 2023 | | | |
| (5) | PAGO INSS NESTE MES | | 718,71 |
| (5) | PAGO IMPOSTO DAS SIMPLES NACIONAL NESTE MES | | 20.838,91 |
| (479) | PAGO IMPOSTO DAS SIMPLES NACIONAL NESTE MES | 20.838,91 | |
| (191) | PAGO INSS NESTE MES | 718,71 | |
| Total do Dia: | | 21.557,62 | 21.557,62 |
| 31 de julho de 2023 | | | |
| (5) | VALOR PAGO DAS DUPLICATAS REALIZADO NESTE MES | | 152.160,22 |
| (5) | VALOR DAS DUPLICATAS RECEBIDAS NESTE MES | 238.590,09 | |
| (5) | PAGO FGTS PROVISIONADO NESTE MES | | 835,11 |
| (5) | VALOR DOS DEPOSITOS BANCARIOS REALIZADOS NESTE | | 947,05 |
| (650) | VALOR DAS TAXAS E DESPESAS BANCARIAS | | 340,49 |
| (650) | VALOR PAGO DAS DESPESAS COM TELEFONIA DESTE MES | | 299,98 |
| (650) | VALOR PAGO DAS DESPESAS COM ENERGIA ELETRICA | | 206,59 |
| (650) | VALOR PAGO DAS DESPESAS COM ENERGIA ELETRICA | | 99,99 |
| (650) | VALOR DOS DEPOSITOS BANCARIOS REALIZADOS NESTE | 947,05 | |
| (519) | VALOR DAS VENDAS REALIZADAS NESTE MÊS CONFORME | 141.974,44 | |
| (519) | VALOR DAS DUPLICATAS RECEBIDAS NESTE MES | | 238.590,09 |
| (55) | VALOR DAS COMPRAS DE MERCADORIAS REALIZADAS | 104.294,37 | |
| (2654) | VALOR DAS COMPRAS DE MERCADORIAS REALIZADAS | | 104.294,37 |
| (2654) | VALOR PAGO DAS DUPLICATAS REALIZADO NESTE MES | 152.160,22 | |
| (479) | PROVISIONADO IMPOSTO DAS SIMPLES NACIONAL DESTE | | 13.809,81 |
| (191) | VALOR PROVISIONADO DO INSS DESTE MES | | 718,71 |
| (192) | VALOR PROVISIONADO DO FGTS DESTE MES | | 764,92 |
| (192) | PAGO FGTS PROVISIONADO NESTE MES | 835,11 | |
| (279) | VALOR PROVISIONADO DO INSS DESTE MES | 718,71 | |
| (280) | VALOR PROVISIONADO DO FGTS DESTE MES | 764,92 | |
| (322) | VALOR PAGO DAS DESPESAS COM TELEFONIA DESTE MES | 299,98 | |
| (2781) | PROVISIONADO IMPOSTO DAS SIMPLES NACIONAL DESTE | 13.809,81 | |
| (354) | VALOR PAGO DAS DESPESAS COM ENERGIA ELETRICA | 206,59 | |
| (2661) | VALOR PAGO DAS DESPESAS COM ENERGIA ELETRICA | 99,99 | |
| (2662) | VALOR DAS TAXAS E DESPESAS BANCARIAS | 340,49 | |
| (408) | VALOR DAS VENDAS REALIZADAS NESTE MÊS CONFORME | | 141.974,44 |
| Total do Dia: | | 655.041,77 | 655.041,77 |

| Conta | Histórico | Débito | Crédito |
|-----------------------------|---|-------------------|-------------------|
| 01 de agosto de 2023 | | | |
| (5) | VALOR DOS DEPOSITOS BANCARIOS REALIZADOS NESTE | | 1.048,97 |
| (650) | VALOR DOS DEPOSITOS BANCARIOS REALIZADOS NESTE | 1.048,97 | |
| Total do Dia: | | 1.048,97 | 1.048,97 |
| 18 de agosto de 2023 | | | |
| (5) | PAGO INSS NESTE MES | | 782,19 |
| (191) | PAGO INSS NESTE MES | 782,19 | |
| Total do Dia: | | 782,19 | 782,19 |
| 21 de agosto de 2023 | | | |
| (5) | PAGO IMPOSTO DAS SIMPLES NACIONAL NESTE MES | | 13.809,81 |
| (479) | PAGO IMPOSTO DAS SIMPLES NACIONAL NESTE MES | 13.809,81 | |
| Total do Dia: | | 13.809,81 | 13.809,81 |
| 31 de agosto de 2023 | | | |
| (5) | VALOR PAGO DAS DUPLICATAS REALIZADO NESTE MES | | 104.294,37 |
| (5) | VALOR DAS DUPLICATAS RECEBIDAS NESTE MES | 141.974,44 | |
| (5) | PAGO FGTS PROVISIONADO NESTE MES | | 764,92 |
| (5) | PAGO EMPRESTIMO REALIZADO PELO SOCIO COSME | | 200.000,00 |
| (650) | VALOR DAS TAXAS E DESPESAS BANCARIAS | | 311,39 |
| (650) | VALOR PAGO DAS DESPESAS COM TELEFONIA DESTE MES | | 300,23 |
| (650) | VALOR PAGO DAS DESPESAS COM ENERGIA ELETRICA | | 337,36 |
| (650) | VALOR PAGO DAS DESPESAS COM ENERGIA ELETRICA | | 99,99 |
| (519) | VALOR DAS VENDAS REALIZADAS NESTE MÊS CONFORME | 242.330,92 | |
| (519) | VALOR DAS DUPLICATAS RECEBIDAS NESTE MES | | 141.974,44 |
| (55) | VALOR DAS COMPRAS DE MERCADORIAS REALIZADAS | 194.815,26 | |
| (2655) | PAGO EMPRESTIMO REALIZADO PELO SOCIO COSME | 200.000,00 | |
| (2654) | VALOR DAS COMPRAS DE MERCADORIAS REALIZADAS | | 194.815,26 |
| (2654) | VALOR PAGO DAS DUPLICATAS REALIZADO NESTE MES | 104.294,37 | |
| (479) | PROVISIONADO IMPOSTO DAS SIMPLES NACIONAL DESTE | | 23.988,36 |
| (191) | VALOR PROVISIONADO DO INSS DESTE MES | | 782,19 |
| (192) | VALOR PROVISIONADO DO FGTS DESTE MES | | 780,64 |
| (192) | PAGO FGTS PROVISIONADO NESTE MES | 764,92 | |
| (279) | VALOR PROVISIONADO DO INSS DESTE MES | 782,19 | |
| (280) | VALOR PROVISIONADO DO FGTS DESTE MES | 780,64 | |
| (322) | VALOR PAGO DAS DESPESAS COM TELEFONIA DESTE MES | 300,23 | |
| (2781) | PROVISIONADO IMPOSTO DAS SIMPLES NACIONAL DESTE | 23.988,36 | |
| (354) | VALOR PAGO DAS DESPESAS COM ENERGIA ELETRICA | 337,36 | |
| (2661) | VALOR PAGO DAS DESPESAS COM ENERGIA ELETRICA | 99,99 | |
| (2662) | VALOR DAS TAXAS E DESPESAS BANCARIAS | 311,39 | |
| (408) | VALOR DAS VENDAS REALIZADAS NESTE MÊS CONFORME | | 242.330,92 |
| Total do Dia: | | 910.780,07 | 910.780,07 |

| Conta | Histórico | Débito | Crédito |
|-------------------------------|---|-------------------|-------------------|
| 01 de setembro de 2023 | | | |
| (51) | VALOR DOS DEPOSITOS BANCARIOS REALIZADOS NESTE | | 1.216,93 |
| (650) | VALOR DOS DEPOSITOS BANCARIOS REALIZADOS NESTE | 1.216,93 | |
| Total do Dia: | | 1.216,93 | 1.216,93 |
| 20 de setembro de 2023 | | | |
| (51) | PAGO INSS NESTE MES | | 669,09 |
| (51) | PAGO IMPOSTO DAS SIMPLES NACIONAL NESTE MES | | 23.988,36 |
| (479) | PAGO IMPOSTO DAS SIMPLES NACIONAL NESTE MES | 23.988,36 | |
| (191) | PAGO INSS NESTE MES | 669,09 | |
| Total do Dia: | | 24.657,45 | 24.657,45 |
| 30 de setembro de 2023 | | | |
| (51) | VALOR PAGO DAS DUPLICATAS REALIZADO NESTE MES | | 94.815,26 |
| (51) | VALOR DAS DUPLICATAS RECEBIDAS NESTE MES | 242.330,92 | |
| (51) | PAGO FGTS PROVISIONADO NESTE MES | | 780,64 |
| (650) | VALOR DAS TAXAS E DESPESAS BANCARIAS | | 308,34 |
| (650) | VALOR PAGO DAS DESPESAS COM TELEFONIA DESTE MES | | 496,97 |
| (650) | VALOR PAGO DAS DESPESAS COM ENERGIA ELETRICA | | 311,63 |
| (650) | VALOR PAGO DAS DESPESAS COM ENERGIA ELETRICA | | 99,99 |
| (519) | VALOR DAS VENDAS REALIZADAS NESTE MÊS CONFORME | 141.239,99 | |
| (519) | VALOR DAS DUPLICATAS RECEBIDAS NESTE MES | | 242.330,92 |
| (55) | VALOR DAS COMPRAS DE MERCADORIAS REALIZADAS | 86.903,29 | |
| (2654) | VALOR DAS COMPRAS DE MERCADORIAS REALIZADAS | | 86.903,29 |
| (2654) | VALOR PAGO DAS DUPLICATAS REALIZADO NESTE MES | 94.815,26 | |
| (479) | PROVISIONADO IMPOSTO DAS SIMPLES NACIONAL DESTE | | 14.097,37 |
| (191) | VALOR PROVISIONADO DO INSS DESTE MES | | 669,09 |
| (192) | VALOR PROVISIONADO DO FGTS DESTE MES | | 724,23 |
| (192) | PAGO FGTS PROVISIONADO NESTE MES | 780,64 | |
| (279) | VALOR PROVISIONADO DO INSS DESTE MES | 669,09 | |
| (280) | VALOR PROVISIONADO DO FGTS DESTE MES | 724,23 | |
| (322) | VALOR PAGO DAS DESPESAS COM TELEFONIA DESTE MES | 496,97 | |
| (2781) | PROVISIONADO IMPOSTO DAS SIMPLES NACIONAL DESTE | 14.097,37 | |
| (354) | VALOR PAGO DAS DESPESAS COM ENERGIA ELETRICA | 311,63 | |
| (2661) | VALOR PAGO DAS DESPESAS COM ENERGIA ELETRICA | 99,99 | |
| (2662) | VALOR DAS TAXAS E DESPESAS BANCARIAS | 308,34 | |
| (408) | VALOR DAS VENDAS REALIZADAS NESTE MÊS CONFORME | | 141.239,99 |
| Total do Dia: | | 582.777,72 | 582.777,72 |

| Conta | Histórico | Débito | Crédito |
|------------------------------|---|-------------------|-------------------|
| 20 de outubro de 2023 | | | |
| (5) | PAGO INSS NESTE MES | | 598.17 |
| (5) | PAGO IMPOSTO DAS SIMPLES NACIONAL NESTE MES | | 14.097.37 |
| (479) | PAGO IMPOSTO DAS SIMPLES NACIONAL NESTE MES | 14.097.37 | |
| (191) | PAGO INSS NESTE MES | 598.17 | |
| Total do Dia: | | 14.695,54 | 14.695,54 |
| 31 de outubro de 2023 | | | |
| (5) | VALOR PAGO DAS DUPLICATAS REALIZADO NESTE MES | | 86.903,29 |
| (5) | VALOR DAS DUPLICATAS RECEBIDAS NESTE MES | 141.239,99 | |
| (5) | PAGO FGTS PROVISIONADO NESTE MES | | 724,23 |
| (5) | VALOR DOS DEPOSITOS BANCARIOS REALIZADOS NESTE | | 1.238,06 |
| (650) | VALOR DAS TAXAS E DESPESAS BANCARIAS | | 402,05 |
| (650) | VALOR PAGO DAS DESPESAS COM TELEFONIA DESTE MES | | 182,93 |
| (650) | VALOR PAGO DAS DESPESAS COM ENERGIA ELETRICA | | 553,09 |
| (650) | VALOR PAGO DAS DESPESAS COM ENERGIA ELETRICA | | 99,99 |
| (650) | VALOR DOS DEPOSITOS BANCARIOS REALIZADOS NESTE | 1.238,06 | |
| (519) | VALOR DAS VENDAS REALIZADAS NESTE MÊS CONFORME | 103.814,19 | |
| (519) | VALOR DAS DUPLICATAS RECEBIDAS NESTE MES | | 141.239,99 |
| (55) | VALOR DAS COMPRAS DE MERCADORIAS REALIZADAS | 100.901,49 | |
| (2654) | VALOR DAS COMPRAS DE MERCADORIAS REALIZADAS | | 100.901,49 |
| (2654) | VALOR PAGO DAS DUPLICATAS REALIZADO NESTE MES | 86.903,29 | |
| (479) | PROVISIONADO IMPOSTO DAS SIMPLES NACIONAL DESTE | | 10.409,16 |
| (191) | VALOR PROVISIONADO DO INSS DESTE MES | | 598,17 |
| (192) | VALOR PROVISIONADO DO FGTS DESTE MES | | 724,23 |
| (192) | PAGO FGTS PROVISIONADO NESTE MES | 724,23 | |
| (279) | VALOR PROVISIONADO DO INSS DESTE MES | 598,17 | |
| (280) | VALOR PROVISIONADO DO FGTS DESTE MES | 724,23 | |
| (322) | VALOR PAGO DAS DESPESAS COM TELEFONIA DESTE MES | 182,93 | |
| (2781) | PROVISIONADO IMPOSTO DAS SIMPLES NACIONAL DESTE | 10.409,16 | |
| (354) | VALOR PAGO DAS DESPESAS COM ENERGIA ELETRICA | 553,09 | |
| (2661) | VALOR PAGO DAS DESPESAS COM ENERGIA ELETRICA | 99,99 | |
| (2662) | VALOR DAS TAXAS E DESPESAS BANCARIAS | 402,05 * | |
| (408) | VALOR DAS VENDAS REALIZADAS NESTE MÊS CONFORME | | 103.814,19 |
| Total do Dia: | | 447.790,87 | 447.790,87 |

| Conta | Histórico | Débito | Crédito |
|-------------------------------|---|-------------------|-------------------|
| 16 de novembro de 2023 | | | |
| (5) | PAGO INSS NESTE MES | | 598,17 |
| (191) | PAGO INSS NESTE MES | 598,17 | |
| Total do Dia: | | 598,17 | 598,17 |
| 20 de novembro de 2023 | | | |
| (5) | PAGO IMPOSTO DAS SIMPLES NACIONAL NESTE MES | | 10.409,16 |
| (479) | PAGO IMPOSTO DAS SIMPLES NACIONAL NESTE MES | 10.409,16 | |
| Total do Dia: | | 10.409,16 | 10.409,16 |
| 30 de novembro de 2023 | | | |
| (5) | VALOR PAGO DAS DUPLICATAS REALIZADO NESTE MES | | 100.901,49 |
| (5) | VALOR DAS DUPLICATAS RECEBIDAS NESTE MES | 103.814,19 | |
| (5) | PAGO FGTS PROVISIONADO NESTE MES | | 724,23 |
| (5) | VALOR DOS SAQUES REALIZADOS NESTE MES CONFORME | 7.207,42 | |
| (650) | VALOR DAS TAXAS E DESPESAS BANCARIAS | | 296,53 |
| (650) | VALOR PAGO DAS DESPESAS COM TELEFONIA DESTE MES | | 198,88 |
| (650) | VALOR PAGO DAS DESPESAS COM ENERGIA ELETRICA | | 45,94 |
| (650) | VALOR PAGO DAS DESPESAS COM ENERGIA ELETRICA | | 99,99 |
| (650) | VALOR DOS SAQUES REALIZADOS NESTE MES CONFORME | | 7.207,42 |
| (650) | VALOR DOS EMPRESTIMOS DE CHEQUE ESPECIAL | 7.847,76 | |
| (519) | VALOR DAS VENDAS REALIZADAS NESTE MÊS CONFORME | 229.739,94 | |
| (519) | VALOR DAS DUPLICATAS RECEBIDAS NESTE MES | | 103.814,19 |
| (55) | VALOR DAS COMPRAS DE MERCADORIAS REALIZADAS | 187.199,70 | |
| (651) | VALOR DOS EMPRESTIMOS DE CHEQUE ESPECIAL | | 7.847,76 |
| (2654) | VALOR DAS COMPRAS DE MERCADORIAS REALIZADAS | | 187.199,70 |
| (2654) | VALOR PAGO DAS DUPLICATAS REALIZADO NESTE MES | 100.901,49 | |
| (479) | PROVISIONADO IMPOSTO DAS SIMPLES NACIONAL DESTE | | 22.952,33 |
| (191) | VALOR PROVISIONADO DO INSS DESTE MES | | 598,17 |
| (192) | VALOR PROVISIONADO DO FGTS DESTE MES | | 1.220,11 |
| (192) | PAGO FGTS PROVISIONADO NESTE MES | 724,23 | |
| (279) | VALOR PROVISIONADO DO INSS DESTE MES | 598,17 | |
| (280) | VALOR PROVISIONADO DO FGTS DESTE MES | 1.220,11 | |
| (322) | VALOR PAGO DAS DESPESAS COM TELEFONIA DESTE MES | 198,88 | |
| (2781) | PROVISIONADO IMPOSTO DAS SIMPLES NACIONAL DESTE | 22.952,33 | |
| (354) | VALOR PAGO DAS DESPESAS COM ENERGIA ELETRICA | 45,94 | |
| (2661) | VALOR PAGO DAS DESPESAS COM ENERGIA ELETRICA | 99,99 | |
| (2662) | VALOR DAS TAXAS E DESPESAS BANCARIAS | 296,53 | |
| (408) | VALOR DAS VENDAS REALIZADAS NESTE MÊS CONFORME | | 229.739,94 |
| Total do Dia: | | 662.846,68 | 662.846,68 |

| Conta | Histórico | Débito | Crédito |
|-------------------------------|---|------------------|------------------|
| 20 de dezembro de 2023 | | | |
| 651 | PAGO INSS NESTE MES | | 751.29 |
| 651 | PAGO IMPOSTO DAS SIMPLES NACIONAL NESTE MES | | 22.952.33 |
| 479 | PAGO IMPOSTO DAS SIMPLES NACIONAL NESTE MES | 22.952.33 | |
| 691 | PAGO INSS NESTE MES | 751.29 | |
| Total do Dia: | | 23.703,62 | 23.703,62 |
| 31 de dezembro de 2023 | | | |
| 651 | VALOR PAGO DAS DUPLICATAS REALIZADO NESTE MES | | 87.199.70 |
| 651 | VALOR DAS DUPLICATAS RECEBIDAS NESTE MES | 229.739.94 | |
| 651 | PAGO FGTS PROVISIONADO NESTE MES | | 1.220.11 |
| 651 | VALOR DOS DEPOSITOS BANCARIOS REALIZADOS NESTE | | 8.853.48 |
| 651 | VALOR DA AQUISIÇÃO DE VEICULOS REALIZADA NESTE | | 185.294.62 |
| 651 | VALOR DA AQUISIÇÃO DE TERRENOS REALIZADA NESTE | | 98.306.31 |
| 651 | VALOR DAS REFORMAS E EXPANSOES REALIZADA NESTE | | 100.000.00 |
| 651 | VALOR DOS DEPOSITOS BANCARIOS REALIZADOS NESTE | | 51.693.69 |
| 651 | VALOR DOS SAQUES REALIZADOS NESTE MES CONFORME | 70.000.00 | |
| 650 | VALOR DAS TAXAS E DESPESAS BANCARIAS | | 281.87 |
| 650 | VALOR PAGO DAS DESPESAS COM TELEFONIA DESTE MES | | 197.00 |
| 650 | VALOR PAGO DAS DESPESAS COM ENERGIA ELETRICA | | 425.86 |
| 650 | VALOR PAGO DAS DESPESAS COM ENERGIA ELETRICA | | 99.99 |
| 650 | VALOR DOS DEPOSITOS BANCARIOS REALIZADOS NESTE | 8.853.48 | |
| 650 | VALOR PAGO DO EMPRESTIMO DE CHEQUE ESPECIAL | | 7.847.76 |
| 650 | VALOR DOS DEPOSITOS BANCARIOS REALIZADOS NESTE | 51.693.69 | |
| 650 | VALOR DAS APLICACOES FINANCEIRAS REALIZADOS | | 51.691.43 |
| 650 | VALOR DOS EMPRESTIMOS REALIZADOS NESTE MES | 70.000.00 | |
| 650 | VALOR DOS SAQUES REALIZADOS NESTE MES CONFORME | | 70.000.00 |
| 619 | VALOR DAS VENDAS REALIZADAS NESTE MÊS CONFORME | 176.112.57 | |
| 619 | VALOR DAS DUPLICATAS RECEBIDAS NESTE MES | | 229.739.94 |
| 2788 | VALOR DAS APLICACOES FINANCEIRAS REALIZADOS | 51.691.43 | |
| 655 | VALOR DAS COMPRAS DE MERCADORIAS REALIZADAS | 190.106.66 | |
| 655 | CUSTO DAS MERCADORIAS VENDIDAS TRANSPORTADO | | 1.392.746.23 |
| 113 | VALOR DA AQUISIÇÃO DE TERRENOS REALIZADA NESTE | 98.306.31 | |
| 114 | VALOR DA DEPRECIÇÃO DE EDIFICIO DESTE EXERCICIO | 45.918.42 | |
| 114 | VALOR DAS REFORMAS E EXPANSOES REALIZADA NESTE | 100.000.00 | |
| 117 | VALOR DA DEPRECIÇÃO DE MOVEIS E EQUIPAMENTOS | 3.492.21 | |
| 121 | VALOR DA DEPRECIÇÃO DE VEICULOS NESTE | 25.439.13 | |
| 121 | VALOR DA AQUISIÇÃO DE VEICULOS REALIZADA NESTE | 185.294.62 | |
| 126 | VALOR DA DEPRECIÇÃO DE EDIFICIO DESTE EXERCICIO | | 45.918.42 |
| 127 | VALOR DA DEPRECIÇÃO DE MOVEIS E EQUIPAMENTOS | | 3.492.21 |
| 129 | VALOR DA DEPRECIÇÃO DE VEICULOS NESTE | | 25.439.13 |
| 651 | VALOR PAGO DO EMPRESTIMO DE CHEQUE ESPECIAL | 7.847.76 | |
| 2653 | VALOR DOS EMPRESTIMOS REALIZADOS NESTE MES | | 70.000.00 |
| 2654 | VALOR DAS COMPRAS DE MERCADORIAS REALIZADAS | | 190.106.66 |
| 2654 | VALOR PAGO DAS DUPLICATAS REALIZADO NESTE MES | 87.199.70 | |
| 479 | PROVISIONADO IMPOSTO DAS SIMPLES NACIONAL DESTE | | 18.133.59 |
| 187 | VALOR PROVISIONADO DO LIQUIDO DA FOLHA DESTE | | 12.497.56 |
| 691 | VALOR PROVISIONADO DO INSS DESTE MES | | 751.29 |
| 691 | PROVISIONADO INSS DESTE MES | | 741.90 |
| 691 | PROVISIONADO INSS DESTE MES | | 764.42 |

| Conta | Histórico | Débito | Crédito |
|--------|---|--------------|--------------|
| (192) | VALOR PROVISIONADO DO FGTS DESTE MES | | 1.209,53 |
| (192) | PAGO FGTS PROVISIONADO NESTE MES | 1.220,11 | |
| (2656) | VALOR DOS ALUGUEI PROVISIONADO DESTE MES | | 6.000,00 |
| (274) | VALOR PROVISIONADO DO LIQUIDO DA FOLHA DESTE | 12.497,56 | |
| (279) | VALOR PROVISIONADO DO INSS DESTE MES | 751,29 | |
| (279) | PROVISIONADO INSS DESTE MES | 741,90 | |
| (279) | PROVISIONADO INSS DESTE MES | 764,42 | |
| (280) | VALOR PROVISIONADO DO FGTS DESTE MES | 1.209,53 | |
| (470) | CUSTO DAS MERCADORIAS VENDIDAS TRANSPORTADO | 1.392.746,23 | |
| (320) | VALOR DOS ALUGUEI PROVISIONADO DESTE MES | 6.000,00 | |
| (322) | VALOR PAGO DAS DESPESAS COM TELEFONIA DESTE MES | 197,00 | |
| (2781) | PROVISIONADO IMPOSTO DAS SIMPLES NACIONAL DESTE | 18.133,59 | |
| (354) | VALOR PAGO DAS DESPESAS COM ENERGIA ELETRICA | 425,86 | |
| (2661) | VALOR PAGO DAS DESPESAS COM ENERGIA ELETRICA | 99,99 | |
| (2662) | VALOR DAS TAXAS E DESPESAS BANCARIAS | 281,87 | |
| (408) | VALOR DAS VENDAS REALIZADAS NESTE MÊS CONFORME | | 176.112,57 |
| (266) | ENCERRAMENTO DO EXERCICIO | | 553.179,67 |
| (274) | ENCERRAMENTO DO EXERCICIO | | 12.497,56 |
| (279) | ENCERRAMENTO DO EXERCICIO | | 9.680,25 |
| (280) | ENCERRAMENTO DO EXERCICIO | | 10.241,64 |
| (470) | ENCERRAMENTO DO EXERCICIO | | 1.392.746,23 |
| (320) | ENCERRAMENTO DO EXERCICIO | | 6.000,00 |
| (322) | ENCERRAMENTO DO EXERCICIO | | 3.184,61 |
| (2781) | ENCERRAMENTO DO EXERCICIO | | 222.376,65 |
| (354) | ENCERRAMENTO DO EXERCICIO | | 2.793,03 |
| (2661) | ENCERRAMENTO DO EXERCICIO | | 1.199,88 |
| (2662) | ENCERRAMENTO DO EXERCICIO | | 4.172,74 |
| (408) | ENCERRAMENTO DO EXERCICIO | 2.218.072,26 | |
| (473) | ENCERRAMENTO DO EXERCICIO | 6.000,00 | |
| (473) | ENCERRAMENTO DO EXERCICIO | 1.392.746,23 | |
| (473) | ENCERRAMENTO DO EXERCICIO | 2.793,03 | |
| (473) | ENCERRAMENTO DO EXERCICIO | 10.241,64 | |
| (473) | ENCERRAMENTO DO EXERCICIO | 9.680,25 | |
| (473) | ENCERRAMENTO DO EXERCICIO | 1.199,88 | |
| (473) | ENCERRAMENTO DO EXERCICIO | 4.172,74 | |
| (473) | ENCERRAMENTO DO EXERCICIO | 12.497,56 | |
| (473) | ENCERRAMENTO DO EXERCICIO | 3.184,61 | |
| (473) | ENCERRAMENTO DO EXERCICIO | | 2.218.072,26 |
| (473) | ENCERRAMENTO DO EXERCICIO | 222.376,65 | |
| (473) | ENCERRAMENTO DO EXERCICIO | 553.179,67 | |

Total do Dia:

7.272.909,79

7.272.909,79

| Classificação | Descrição | Chamada |
|---------------|--|---------|
| 1 | ATIVO | 1 |
| 1.1 | ATIVO CIRCULANTE | 2 |
| 1.1.1 | DISPONÍVEL | 3 |
| 1.1.1.01 | CAIXA | 4 |
| 1.1.1.01.001 | CAIXA GERAL | 5 |
| 1.1.1.01.003 | BRADESCO S/A | 650 |
| 1.1.2 | CLIENTES | 12 |
| 1.1.2.01 | DUPLICATAS A RECEBER | 13 |
| 1.1.2.01.001 | CLIENTES DIVERSOS | 519 |
| 1.1.4 | APLICAÇÕES FINANCEIRAS | 46 |
| 1.1.4.01 | APLICAÇÕES FINANCEIRAS REND. PREFIXADOS | 47 |
| 1.1.4.01.002 | APLICACOES BRADESCO | 2788 |
| 1.1.5 | ESTOQUE | 53 |
| 1.1.5.01 | MERCADORIAS, PRODUTOS E INSUMOS | 54 |
| 1.1.5.01.001 | MERCADORIAS PARA REVENDA | 55 |
| 1.2 | ATIVO NÃO-CIRCULANTE | 501 |
| 1.2.4 | IMOBILIZADO | 111 |
| 1.2.4.01 | IMÓVEIS | 112 |
| 1.2.4.01.001 | TERRENOS | 113 |
| 1.2.4.01.002 | EDIFÍCIOS | 114 |
| 1.2.4.02 | MÓVEIS E UTENSÍLIOS | 116 |
| 1.2.4.02.001 | MÓVEIS E UTENSÍLIOS | 117 |
| 1.2.4.04 | VEÍCULOS | 120 |
| 1.2.4.04.001 | VEÍCULOS | 121 |
| 1.2.4.07 | (-) DEPRECIACÕES, AMORT. E EXAUS. ACUMUL | 125 |
| 1.2.4.07.001 | (-) DEPRECIACÕES DE EDIFICIOS | 126 |
| 1.2.4.07.002 | (-) DEPRECIACÕES DE MÓVEIS E UTENSÍLIOS | 127 |
| 1.2.4.07.004 | (-) DEPRECIACÕES DE VEÍCULOS | 129 |
| 2 | PASSIVO | 149 |
| 2.1 | PASSIVO CIRCULANTE | 150 |
| 2.1.1 | EMPRÉSTIMOS E FINANCIAMENTOS | 382 |
| 2.1.1.01 | EMPRÉSTIMOS | 151 |
| 2.1.1.01.002 | BRADESCO S/A | 651 |
| 2.1.1.01.003 | EMPRESTIMOS DE SÓCIOS | 2655 |
| 2.1.1.08 | BRADESCO S/A | 2652 |
| 2.1.1.08.001 | EMPRESTIMO BRADESCO S/A | 2653 |
| 2.1.3 | FORNECEDORES | 164 |
| 2.1.3.01 | FORNECEDORES | 165 |
| 2.1.3.01.127 | DUPLICATAS DE FORNECEDORES A PAGAR | 2654 |
| 2.1.4 | OBRIGAÇÕES TRIBUTÁRIAS | 169 |
| 2.1.4.01 | IMPOSTOS E CONTRIBUIÇÕES A RECOLHER | 170 |
| 2.1.4.01.015 | SIMPLES NACIONAL A RECOLHER | 479 |
| 2.1.5 | OBRIGAÇÕES TRABALHISTA E PREVIDENCIÁRIA | 185 |
| 2.1.5.01 | OBRIGAÇÕES COM O PESSOAL | 186 |
| 2.1.5.01.001 | SALÁRIOS E ORDENADOS A PAGAR | 187 |
| 2.1.5.02 | OBRIGAÇÕES SOCIAIS | 190 |
| 2.1.5.02.001 | INSS A RECOLHER | 191 |

1269
CS

| Classificação | Descrição | Chamada |
|---------------|--|---------|
| 2.1.5.02.002 | FGTS A RECOLHER | 192 |
| 2.1.6 | OUTRAS OBRIGAÇÕES | 200 |
| 2.1.6.03 | ENERGIA ELÉTRICA, ÁGUA E TELEFONE A PAGA | 203 |
| 2.1.6.03.001 | ALUGUEIS E ARRENDAMENTOS | 2656 |
| 2.3 | PATRIMÔNIO LÍQUIDO | 242 |
| 2.3.5 | LUCROS OU PREJUÍZOS ACUMULADOS | 264 |
| 2.3.5.01 | LUCROS OU PREJUÍZOS ACUMULADOS | 265 |
| 2.3.5.01.001 | LUCROS ACUMULADOS | 266 |
| 3 | CONTAS DE RESULTADOS - CUSTOS E DESPESAS | 269 |
| 3.1 | CUSTOS | 500 |
| 3.1.1 | CUSTOS DIRETOS DE PRODUÇÃO | 270 |
| 3.1.1.02 | MÃO-DE-OBRA DIRETA | 273 |
| 3.1.1.02.001 | SALÁRIOS E ORDENADOS | 274 |
| 3.1.1.02.006 | INSS | 279 |
| 3.1.1.02.007 | FGTS | 280 |
| 3.1.7 | CUSTOS DAS MERCADORIAS VENDIDAS | 468 |
| 3.1.7.01 | CUSTOS DAS MERCADORIAS VENDIDAS | 469 |
| 3.1.7.01.001 | CUSTOS DAS MERCADORIAS VENDIDAS | 470 |
| 3.2 | DESPESAS OPERACIONAIS | 295 |
| 3.2.1 | DESPESAS COM VENDAS | 296 |
| 3.2.1.06 | DESPESAS GERAIS | 319 |
| 3.2.1.06.001 | ALUGUÉIS | 320 |
| 3.2.1.06.003 | TELEFONE | 322 |
| 3.2.2 | DESPESAS ADMINISTRATIVAS | 329 |
| 3.2.2.03 | IMPOSTOS, TAXAS E CONTRIBUIÇÕES | 345 |
| 3.2.2.03.008 | DAS SIMPLES NACIONAL | 2781 |
| 3.2.2.04 | DESPESAS GERAIS | 353 |
| 3.2.2.04.001 | ENERGIA ELÉTRICA | 354 |
| 3.2.2.04.015 | INTERNET | 2661 |
| 3.2.2.05 | DESPESAS FINANCEIRAS | 367 |
| 3.2.2.05.009 | JUROS E TAXAS BANCÁRIAS | 2662 |
| 4 | CONTAS DE RESULTADO - RECEITAS | 402 |
| 4.1 | RECEITAS OPERACIONAIS | 403 |
| 4.1.1 | RECEITA BRUTA DE VENDAS E SERVIÇOS | 404 |
| 4.1.1.01 | RECEITA BRUTAS DE VENDAS E MERCADORIAS | 405 |
| 4.1.1.01.003 | VENDA DE MERCADORIAS | 408 |
| 5 | CONTAS DE APURAÇÃO | 460 |
| 5.1 | CUSTOS DOS PRODUTOS E SERVIÇOS VENDIDOS | 461 |
| 5.1.4 | APURAÇÃO DO RESULTADO DO EXERCÍCIO | 471 |
| 5.1.4.01 | APURAÇÃO DO RESULTADO DO EXERCÍCIO | 472 |
| 5.1.4.01.001 | RESULTADO DO EXERCÍCIO | 473 |

1270
g

C. V. COMERCIO DE MATERIAIS DE CONSTRUCAO LTDA(00005)

Balanco Patrimonial Encerrado em 31/12/2023

Diário: 10

Folha: 18

| Descrição | Classificação | Exercício Anterior | Exercício Atual |
|---|---------------|------------------------|------------------------|
| ATIVO (1) | | | |
| ATIVO CIRCULANTE (2) | | | |
| DISPONÍVEL (3) | | | |
| CAIXA (4) | | | |
| CAIXA GERAL (5) | 1.1.1.01.001 | 126.295,78D | 153.182,14D |
| BRADESCO S/A (650) | 1.1.1.01.003 | 1,00D | 3,26D |
| =CAIXA | | ****126.296,78D | ****153.185,40D |
| =DISPONÍVEL | | ****126.296,78D | ****153.185,40D |
| CLIENTES (12) | | | |
| DUPLICATAS A RECEBER (13) | | | |
| CLIENTES DIVERSOS (519) | 1.1.2.01.001 | 161.002,26D | 177.112,57D |
| =DUPLICATAS A RECEBER | | ****161.002,26D | ****177.112,57D |
| =CLIENTES | | ****161.002,26D | ****177.112,57D |
| APLICAÇÕES FINANCEIRAS (46) | | | |
| APLICAÇÕES FINANCEIRAS REND. PREFIXADOS (47) | | | |
| APLICACOES BRADESCO (2788) | 1.1.4.01.002 | 0,00 | 51.691,43D |
| =APLICAÇÕES FINANCEIRAS REND. PREFIXADOS | | *****0,00D | *****51.691,43D |
| =APLICAÇÕES FINANCEIRAS | | *****0,00D | *****51.691,43D |
| ESTOQUE (53) | | | |
| MERCADORIAS, PRODUTOS E INSUMOS (54) | | | |
| MERCADORIAS PARA REVENDA (55) | 1.1.5.01.001 | 1.667.098,37D | 2.057.100,94D |
| =MERCADORIAS, PRODUTOS E INSUMOS | | **1.667.098,37D | **2.057.100,94D |
| =ESTOQUE | | **1.667.098,37D | **2.057.100,94D |
| =Total - ATIVO CIRCULANTE | | **1.954.397,41D | **2.439.090,34D |
| ATIVO NÃO-CIRCULANTE (501) | | | |
| IMOBILIZADO (111) | | | |
| IMÓVEIS (112) | | | |
| TERRENOS (113) | 1.2.4.01.001 | 0,00D | 98.306,31D |
| EDIFÍCIOS (114) | 1.2.4.01.002 | 259.184,21D | 405.102,63D |
| =IMÓVEIS | | ****259.184,21D | ****503.408,94D |
| MÓVEIS E UTENSÍLIOS (116) | | | |
| MÓVEIS E UTENSÍLIOS (117) | 1.2.4.02.001 | 35.482,33D | 38.974,54D |
| =MÓVEIS E UTENSÍLIOS | | ****35.482,33D | ****38.974,54D |

Sob as penas da lei, declaramos que as informações aqui contidas são verdadeiras e nos responsabilizamos por todas elas de acordo com a documentação que nos foi apresentada.

COSME VIEIRA DIAS
Sócio - Administrador
CPF: 11262532191
RG: 00106083230 Data Expedição: 29/07/2019

JOHNSON DIAS DA COSTA
Tec. Contabil
CPF: 253.671.293-15 CRC: 005907/09
RG: 017923742005 Data Expedição: 17/11/2022

C. V. COMERCIO DE MATERIAIS DE CONSTRUCAO LTDA(00005)

Balço Patrimonial Encerrado em 31/12/2023

Diário: 10

Folha: 19

| Descrição | Classificação | Exercício Anterior | Exercício Atual |
|--|---------------|------------------------|------------------------|
| VEÍCULOS (120) | | | |
| VEÍCULOS (121) | 1.2.4.04.001 | 100.000,00D | 310.733,75D |
| =VEÍCULOS | | ****100.000,00D | ****310.733,75D |
| (-) DEPRECAÇÕES, AMORT. E EXAUS. ACUMUL (125) | | | |
| (-) DEPRECAÇÕES DE EDIFÍCIOS (126) | 1.2.4.07.001 | 109.143,47C | 155.061,89C |
| (-) DEPRECAÇÕES DE MÓVEIS E UTENSÍLIOS (127) | 1.2.4.07.002 | 0,00D | 3.492,21C |
| (-) DEPRECAÇÕES DE VEÍCULOS (129) | 1.2.4.07.004 | 0,00D | 25.439,13C |
| =(-) DEPRECAÇÕES, AMORT. E EXAUS. ACUMUL | | ****109.143,47C | ****183.993,23C |
| =IMOBILIZADO | | ****285.523,07D | ****669.124,00D |
| =Total - ATIVO NÃO-CIRCULANTE | | ****285.523,07D | ****669.124,00D |
| =Total - ATIVO | | **2.239.920,48D | **3.108.214,34D |

Sob as penas da lei, declaramos que as informações aqui contidas são verdadeiras e nos responsabilizamos por todas elas de acordo com a documentação que nos foi apresentada.

COSME VIEIRA DIAS
Sócio - Administrador
CPF: 11262532191
RG: 00106083230 Data Expedição:29/07/2019

JOHNSON DIAS DA COSTA
Tec. Contabil
CPF:253.671.293-15 CRC: 005907/09
RG: 017923742005 Data Expedição:17/11/2022

C. V. COMERCIO DE MATERIAIS DE CONSTRUCAO LTDA(00005)

Balanço Patrimonial Encerrado em 31/12/2023

Diário: 10

Folha: 20

| Descrição | Classificação | Exercício Anterior | Exercício Atual |
|---|---------------|-------------------------|-------------------------|
| PASSIVO (149) | | | |
| PASSIVO CIRCULANTE (150) | | | |
| EMPRÉSTIMOS E FINANCIAMENTOS (382) | | | |
| BRADESCO S/A (2652) | | | |
| EMPRESTIMO BRADESCO S/A (2653) | 2.1.1.08.001 | 70.394,98C | 67.793,46C |
| =BRADESCO S/A | | *****70.394,98C | *****67.793,46C |
| =EMPRÉSTIMOS E FINANCIAMENTOS | | *****70.394,98C | *****67.793,46C |
| FORNECEDORES (164) | | | |
| FORNECEDORES (165) | | | |
| DUPLICATAS DE FORNECEDORES A PAGAR (2654) | 2.1.3.01.127 | 84.590,57C | 390.105,66C |
| =FORNECEDORES | | *****84.590,57C | *****390.105,66C |
| =FORNECEDORES | | *****84.590,57C | *****390.105,66C |
| OBRIGAÇÕES TRIBUTÁRIAS (169) | | | |
| IMPOSTOS E CONTRIBUIÇÕES A RECOLHER (170) | | | |
| SIMPLES NACIONAL A RECOLHER (479) | 2.1.4.01.015 | 16.378,30C | 23.398,01C |
| =IMPOSTOS E CONTRIBUIÇÕES A RECOLHER | | *****16.378,30C | *****23.398,01C |
| =OBRIGAÇÕES TRIBUTÁRIAS | | *****16.378,30C | *****23.398,01C |
| OBRIGAÇÕES TRABALHISTA E PREVIDENCIÁRIA (185) | | | |
| OBRIGAÇÕES COM O PESSOAL (186) | | | |
| SALÁRIOS E ORDENADOS A PAGAR (187) | 2.1.5.01.001 | 8.106,70C | 12.497,56C |
| =OBRIGAÇÕES COM O PESSOAL | | *****8.106,70C | *****12.497,56C |
| OBRIGAÇÕES SOCIAIS (190) | | | |
| INSS A RECOLHER (191) | 2.1.5.02.001 | 709,69C | 1.506,32C |
| FGTS A RECOLHER (192) | 2.1.5.02.002 | 1.216,11C | 1.209,53C |
| =OBRIGAÇÕES SOCIAIS | | *****1.925,80C | *****2.715,85C |
| =OBRIGAÇÕES TRABALHISTA E PREVIDENCIÁRIA | | *****10.032,50C | *****15.213,41C |
| OUTRAS OBRIGAÇÕES (200) | | | |
| ENERGIA ELÉTRICA, ÁGUA E TELEFONE A PAGA (203) | | | |
| ALUGUEIS E ARRENDAMENTOS (2656) | 2.1.6.03.001 | 6.000,00C | 6.000,00C |
| =ENERGIA ELÉTRICA, ÁGUA E TELEFONE A PAGA | | *****6.000,00C | *****6.000,00C |
| =OUTRAS OBRIGAÇÕES | | *****6.000,00C | *****6.000,00C |
| Total - PASSIVO CIRCULANTE | | *****187.396,35C | *****502.510,54C |
| PATRIMÔNIO LÍQUIDO (242) | | | |

Sob as penas da lei, declaramos que as informações aqui contidas são verdadeiras e nos responsabilizamos por todas elas de acordo com a documentação que nos foi apresentada.

COSME VIEIRA DIAS
Sócio - Administrador
CPF: 11262532191
RG: 00106083230 Data Expedição:29/07/2019

JOHNSON DIAS DA COSTA
Tec.Contabil
CPF:253.671.293-15 CRC: 005907/09
RG: 017923742005 Data Expedição:17/11/2022

C. V. COMERCIO DE MATERIAIS DE CONSTRUCAO LTDA(00005)

Balanco Patrimonial Encerrado em 31/12/2023

Diário: 10

Folha: 21

| Descrição | Classificação | Exercício Anterior | Exercício Atual |
|---|---------------|------------------------|------------------------|
| CAPITAL SOCIAL (243) | | | |
| CAPITAL SUBSCRITO (244) | | | |
| CAPITAL SOCIAL (245) | 2.3.1.01.001 | 400.000,00C | 400.000,00C |
| =CAPITAL SUBSCRITO | | ****400.000,00C | ****400.000,00C |
| =CAPITAL SOCIAL | | ****400.000,00C | ****400.000,00C |
| LUCROS OU PREJUÍZOS ACUMULADOS (264) | | | |
| LUCROS OU PREJUÍZOS ACUMULADOS (265) | | | |
| LUCROS ACUMULADOS (266) | 2.3.5.01.001 | 1.652.524,13C | 2.205.703,80C |
| =LUCROS OU PREJUÍZOS ACUMULADOS | | **1.652.524,13C | **2.205.703,80C |
| =LUCROS OU PREJUÍZOS ACUMULADOS | | **1.652.524,13C | **2.205.703,80C |
| =Total - PATRIMÔNIO LÍQUIDO | | **2.052.524,13C | **2.605.703,80C |
| =Total - PASSIVO | | **2.239.920,48C | **3.108.214,34C |

Sob as penas da lei, declaramos que as informações aqui contidas são verdadeiras e nos responsabilizamos por todas elas de acordo com a documentação que nos foi apresentada.

 COSME VIEIRA DIAS
 Sócio - Administrador
 CPF: 11262532191
 RG: 00106083230 Data Expedição:29/07/2019

 JOHNSON DIAS DA COSTA
 Tec. Contabil
 CPF: 253.671.293-15 - CRC: 005907/09
 RG: 017923742005 Data Expedição:17/11/2022

1975
12/21

IMPORTA O PRESENTE BALANÇO PATRIMONIAL SOMANDO NO ATIVO E NO PASSIVO 3.108.214,34 (TRÊS MILHÕES, CENTO E OITO MIL, DUZENTOS E QUATORZE REAIS E TRINTA E QUATRO CENTAVOS) DE ACORDO COM A DOCUMENTAÇÃO QUE NOS FOI APRESENTADA.

Imperatriz, 31 de dezembro de 2023

COSME VIEIRA DIAS

Sócio - Administrador

CPE: 11262532191

RG: 00106083230 Orgão: DETRAN

Expedição: 29/07/2019

JOHNSON DIAS DA COSTA

TEC.CONTABIL.

CPE: 253.671.293-15 CRC: 005907/09

RG: 017923742005 Orgão: SESP/MA

Expedição: 17/11/2022

| Descrição | Classificação | Conta | Exercício Atual |
|--|---------------|-------|-------------------------|
| CONTAS DE RESULTADOS - CUSTOS E DESPESAS | | | |
| CUSTOS | | | |
| CUSTOS DIRETOS DE PRODUÇÃO | | | |
| MÃO-DE-OBRA DIRETA | | | |
| SALÁRIOS E ORDENADOS | 3.1.1.02.001 | 274 | 12.497,56D |
| INSS | 3.1.1.02.006 | 279 | 9.680,25D |
| FGTS | 3.1.1.02.007 | 280 | 10.241,64D |
| =MÃO-DE-OBRA DIRETA | | | *****32.419,45D |
| =CUSTOS DIRETOS DE PRODUÇÃO | | | *****32.419,45D |
| CUSTOS DAS MERCADORIAS VENDIDAS | | | |
| CUSTOS DAS MERCADORIAS VENDIDAS | | | |
| CUSTOS DAS MERCADORIAS VENDIDAS | 3.1.7.01.001 | 470 | 1.392.746,23D |
| =CUSTOS DAS MERCADORIAS VENDIDAS | | | **1.392.746,23D |
| =CUSTOS DAS MERCADORIAS VENDIDAS | | | **1.392.746,23D |
| =Total - CUSTOS | | | **1.425.165,68D |
| DESPESAS OPERACIONAIS | | | |
| DESPESAS COM VENDAS | | | |
| DESPESAS GERAIS | | | |
| ALUGUEIS | 3.2.1.06.001 | 320 | 6.000,00D |
| TELEFONE | 3.2.1.06.003 | 322 | 3.184,61D |
| =DESPESAS GERAIS | | | *****9.184,61D |
| =DESPESAS COM VENDAS | | | *****9.184,61D |
| DESPESAS ADMINISTRATIVAS | | | |
| IMPOSTOS, TAXAS E CONTRIBUIÇÕES | | | |
| DAS SIMPLES NACIONAL | 3.2.2.03.008 | 2781 | 222.376,65D |
| =IMPOSTOS, TAXAS E CONTRIBUIÇÕES | | | *****222.376,65D |
| DESPESAS GERAIS | | | |
| ENERGIA ELÉTRICA | 3.2.2.04.001 | 354 | 2.793,03D |
| INTERNET | 3.2.2.04.015 | 2661 | 1.199,88D |
| =DESPESAS GERAIS | | | *****3.992,91D |
| DESPESAS FINANCEIRAS | | | |
| JUROS E TAXAS BANCÁRIAS | 3.2.2.05.009 | 2662 | 4.172,74D |
| =DESPESAS FINANCEIRAS | | | *****4.172,74D |
| =DESPESAS ADMINISTRATIVAS | | | *****230.542,30D |
| =Total - DESPESAS OPERACIONAIS | | | *****239.726,91D |

1276
L

C. V. COMERCIO DE MATERIAIS DE CONSTRUCAO LTDA(00005)

Demonstração do Resultado do Exercício de 01/01/2023 até 31/12/2023

Diário :10 Folha: 24

Descrição Classificação Conta Exercício Atual

Total - CONTAS DE RESULTADOS - CUSTOS E DESPESAS

R\$ 1.664.892,590

1277

| Descrição | Classificação | Conta | Exercício Atual |
|--|---------------|-------|-----------------------|
| CONTAS DE RESULTADO - RECEITAS | | | |
| RECEITAS OPERACIONAIS | | | |
| RECEITA BRUTA DE VENDAS E SERVIÇOS | | | |
| RECEITA BRUTAS DE VENDAS E MERCADORIAS | | | |
| VENDA DE MERCADORIAS | 4.1.1.01.003 | 408 | 2.218.072,26C |
| =RECEITA BRUTAS DE VENDAS E MERCADORIAS | | | *2.218.072,26C |
| =RECEITA BRUTA DE VENDAS E SERVIÇOS | | | *2.218.072,26C |
| =T o t a l - RECEITAS OPERACIONAIS | | | *2.218.072,26C |
| =T o t a l - CONTAS DE RESULTADO - RECEITAS | | | *2.218.072,26C |

RESULTADO DO EXERCÍCIO

```

=====
RECEITAS-----> 1.664.892,59D
DESPESAS + CUSTO-----> 2.218.072,26C
LUCRO LÍQUIDO DO EXERCÍCIO: *****553.179,67
=====
    
```

12/28

IMPORTA A PRESENTE DEMONSTRAÇÃO DE
RESULTADO COM LUCRO DE 553.179,67 (QUINHENTOS E
CINQUENTA E TRÊS MIL. CENTO E SETENTA E NOVE
Reais E SESSENTA E SETE CENTAVOS) DE ACORDO COM
A DOCUMENTAÇÃO QUE NOS FOI APRESENTADA.

IMPERATRIZ, 31 DE DEZEMBRO DE 2023

COSME VIEIRA DIAS
Sócio - Administrador
CPF: 11262532191

JOHNSON DIAS DA COSTA
TEC.CONTABIL
CPF: 253.671.293-15 CRC: 005907/09

Termo de Encerramento

Nome do Livro: DIÁRIO

Nº de Ordem: 10

O presente livro do tipo DIÁRIO contém páginas numeradas, do nº 01 ao nº 27, e serviu para escrituração no período de 01/01/2023 a 31/12/2023, da empresa C. V. COMÉRCIO DE MATERIAIS DE CONSTRUÇÃO LTDA.

Imperatriz, 31/12/2023

COSME VIEIRA DIAS
Administrador, Sócio
CPF 112.625.321-91

JOHNSON DIAS DA COSTA
PROFISSIONAL DA CONTABILIDADE
CRC/MA 005807



ASSINATURA ELETRÔNICA

Certificamos que o ato da empresa C. V. COMÉRCIO DE MATERIAIS DE CONSTRUÇÃO LTDA consta assinado digitalmente por:

| IDENTIFICAÇÃO DO(S) ASSINANTE(S) | |
|----------------------------------|-----------------------|
| CPF/CNPJ | Nome |
| 11262532191 | COSME VIEIRA DIAS |
| 25367129315 | JOHNSON DIAS DA COSTA |

CERTIFICO A AUTENTICAÇÃO EM 20/05/2024 08:56 SOB Nº 20240647084.
PROTOCOLO: 240647084 DE 13/05/2024. NIRE: 21200458792.
C. V. COMÉRCIO DE MATERIAIS DE CONSTRUÇÃO LTDA

JUCEMA

ANSELMO DIAS CARNEIRO LOPES FILHO
RESPONSÁVEL PELA AUTENTICAÇÃO
SÃO LUÍS, 20/05/2024
empresafacil.ma.gov.br

C. V. COMERCIO DE MATERIAIS DE CONSTRUÇÃO LTDA**BALANÇO PATRIMONIAL - 2023**

CNPJ.: 03.318.489/0001-32

INSCRIÇÃO ESTADUAL: 12.172.587-1

| | | |
|---|--------------|---------------------|
| ATIVO | | |
| <i>CIRCULANTE</i> | | 2.439.090,34 |
| DISPONIVEL | 153.185,40 | |
| CLIENTES | 177.112,57 | |
| APLICACOES FINANCEIRAS | 51.691,43 | |
| ESTOQUE | 2.057.100,94 | |
| | | |
| PERMANENTE | | 669.124,00 |
| IMOBILIZADO | 853.117,23 | |
| DEPRECIACÃO/AMORTIZACÃO | 183.993,23 | |
| | | |
| TOTAL DO ATIVO | | 3.108.214,34 |
| | | |
| PASSIVO | | |
| <i>CIRCULANTE</i> | | 502.510,54 |
| <i>EMPRESTIMOS E FINANCIAMENTOS</i> | 67.793,46 | |
| TITULOS A PAGAR | 390.105,66 | |
| IMPOSTOS A PAGAR | 23.398,01 | |
| OBRIGACOES TRABALHISTA E PREVIDENCIARIA | 15.213,41 | |
| OUTRAS OBRIGACOES | 6.000,00 | |
| | | |
| <i>PATRIMÔNIO LIQUIDO</i> | | 2.605.703,80 |
| CAPITAL SOCIAL | 400.000,00 | |
| RESERVA DE LUCROS | 2.205.703,80 | |
| | | |
| TOTAL DO PASSIVO | | 3.108.214,34 |

RECONHECEMOS A EXATIDÃO DO PRESENTE BALANÇO PATRIMONIAL QUE SOMA NO ATIVO E IGUALMENTE NO PASSIVO. A IMPORTÂNCIA DE R\$ 3.108.214,34 (TRES MILHOES CENTO E OITO MIL DUZENTOS E QUATORZE REAIS E TRINTA E QUATRO CENTAVOS).

IMPERATRIZ - MA., 31 DE DEZEMBRO DE 2023

C. V. COMERCIO DE MATERIAIS DE CONSTRUÇÃO LTDA
RESP: COSME VIEIRA DIAS

JOHNSON DIAS DA COSTA
CONTADOR

C. V. COMERCIO DE MATERIAIS DE CONSTRUÇÃO LTDA COM SEDE NA AVENIDA GETULIO VARGAS, 2001,
CENTRO - IMPERATRIZ - MA, CEP: 65 903-280
REGISTRADA NA JUNTA COMERCIAL DO ESTADO DO MARANHÃO SOB O NIRE 21200458792

C. V. COMERCIO DE MATERIAIS DE CONSTRUÇÃO LTDA
DEMONSTRAÇÃO DE RESULTADO DO EXERCÍCIO - 2023

CNPJ.: 03.318.489/0001-32

INSCRIÇÃO ESTADUAL: 12.172.587-1

| | |
|---------------------------------|--------------|
| RECEITA OPERACIONAL BRUTA | 2.218.072,26 |
| RECEITA OPERACIONAL LIQUIDA | 2.218.072,26 |
| CUSTOS | |
| CUSTOS DAS MERCADORIAS VENDIDAS | 1.425.165,68 |
| LUCRO OPERACIONAL BRUTO | 792.906,58 |
| DESPESAS OPERACIONAIS | 239.726,91 |
| RESULTADO OPERACIONAL LIQUIDO | 553.179,67 |

IMPERATRIZ - MA., 31 DE DEZEMBRO DE 2023

C. V. COMERCIO DE MATERIAIS DE CONSTRUÇÃO LTDA - EPP
RESP. COSME VIEIRA DIAS

JOHNSON DIAS DA COSTA
CONTADOR

C. V. COMERCIO DE MATERIAIS DE CONSTRUÇÃO LTDA COM SEDE NA AVENIDA GETULIO VARGAS, 2000,
CENTRO, IMPERATRIZ - MA. CEP: 65.903-280
REGISTRADA NA JUNTA COMERCIAL DO ESTADO DO MARANHÃO SOB O NIRE 21200458792

C. V. COMERCIO DE MATERIAIS DE CONSTRUÇÃO LTDA.**DEMONSTRAÇÃO DE ÍNDICE ECONOMICO-FINANCEIRO - 2023**

CNPJ.: 03.318.489/0001-32

INSCRIÇÃO ESTADUAL: 12.172.587-1

Índice de Liquidez Geral (LG)
Ativo Circulante + Realizável a Longo Prazo
LG=.....
Passivo Circulante + Exigível a Longo Prazo

$$LG = \frac{2.439.090,34}{502.510,54} = 4,85$$

Índice de Solvência Geral (SG)
Ativo Total
SG=.....
Passivo Circulante + Exigível a Longo Prazo

$$LG = \frac{3.108.214,34}{502.510,54} = 6,19$$

Índice de Liquidez Corrente (LC)
Ativo Circulante
LC=.....
Passivo Circulante

$$LG = \frac{2.439.090,34}{502.510,54} = 4,85$$

Imperatriz – MA 31 de Dezembro de 2023

C. V. COMERCIO DE MATERIAIS DE CONSTRUÇÃO LTDA
RESP: COSME VIEIRA DIAS

JOHNSON DIAS DA COSTA
CONTADOR CRC – MA 5807

C. V. COMERCIO DE MATERIAIS DE CONSTRUÇÃO LTDA COM SEDE NA AVENIDA GETULIO VARGAS, 2000,
CENTRO IMPERATRIZ - MA, CEP: 65.903-280
REGISTRADA NA JUNTA COMERCIAL DO ESTADO DO MARANHÃO SOB O NIRE 21200458792



ASSINATURA ELETRÔNICA

Certificamos que o ato da empresa C. V. COMÉRCIO DE MATERIAIS DE CONSTRUÇÃO LTDA consta assinado digitalmente por:

| IDENTIFICAÇÃO DO(S) ASSINANTE(S) | |
|----------------------------------|-----------------------|
| CPF/CNPJ | Nome |
| 11262532191 | COSME VIEIRA DIAS |
| 25367129315 | JOHNSON DIAS DA COSTA |

JUCEMA

CERTIFICO O REGISTRO EM 14/05/2024 09:10 SOB N° 20240622499.
PROTOCOLO: 240622499 DE 14/05/2024.
CÓDIGO DE VERIFICAÇÃO: 12406759157. CNPJ DA SEDE: 03318489000132.
NIRE: 21200458792. COM EFEITOS DO REGISTRO EM: 14/05/2024.
C. V. COMÉRCIO DE MATERIAIS DE CONSTRUÇÃO LTDA

CARLOS ANDRÉ DE MORAES PEREIRA
SECRETÁRIO-GERAL
www.empresafacil.ma.gov.br

A validade deste documento, se impresso, fica sujeita à comprovação de sua autenticidade nos respectivos portais, informando seus respectivos códigos de verificação.

C. V. COMERCIO DE MATERIAIS DE CONSTRUÇÃO LTDA
BALANÇO PATRIMONIAL - 2022

CNPJ.: 03.318.489/0001-32

INSCRIÇÃO ESTADUAL: 12.172.587-1

| | | |
|-------------------------------------|--------------|---------------------|
| ATIVO | | |
| <i>CIRCULANTE</i> | | 1.954.397,41 |
| DISPONIVEL | 126.296.78 | |
| CLIENTES | 161.002.26 | |
| ESTOQUE | 1.667.098.37 | |
| | | |
| PERMANENTE | | 285.523,07 |
| IMOBILIZADO | 394.666.54 | |
| DEPRECIÇÃO-AMORTIZAÇÃO | 109.143.47 | |
| | | |
| TOTAL DO ATIVO | | 2.239.920,48 |
| | | |
| PASSIVO | | |
| <i>CIRCULANTE</i> | | 187.396,35 |
| <i>EMPRESTIMOS E FINANCIAMENTOS</i> | 70.394.98 | |
| SALARIOS E ORDNDADOS | 10.032.50 | |
| TITULOS A PAGAR | 84.590.57 | |
| IMPOSTOS A PAGAR | 16.378.30 | |
| CONTAS A PAGAR | 6.000.00 | |
| | | |
| <i>PATRIMÔNIO LIQUIDO</i> | | 2.052.524,13 |
| CAPITAL SOCIAL | 400.000.00 | |
| RESERVA DE LUCROS | 1.652.524.13 | |
| | | |
| TOTAL DO PASSIVO | | 2.239.920,48 |

RECONHECEMOS A EXATIDÃO DO PRESENTE BALANÇO PATRIMONIAL QUE SOMA NO ATIVO E IGUALMENTE NO PASSIVO. A IMPORTÂNCIA DE R\$ 2.238.920,48 (DOIS MILHÕES DUZENTOS E TRINTA E NOVE MIL E NOVECENTOS E VINTE REAIS E QUARENTA E OITO CENTAVOS). TRANSCRITO DO LIVRO DIÁRIO NUMERO 09 ÀS FOLHAS 23 A 27.

IMPERATRIZ - MA., 31 DE DEZEMBRO DE 2022

 C. V. COMERCIO DE MATERIAIS DE CONSTRUÇÃO LTDA
 RESP: COSME VIEIRA DIAS

 JOHNSON DIAS DA COSTA
 CONTADOR

C. V. COMERCIO DE MATERIAIS DE CONSTRUÇÃO LTDA COM SEDE NA AVENIDA GETULIO VARGAS, 2000,
 CENTRO, IMPERATRIZ - MA. CEP: 65.903-280
 REGISTRADA NA JUNTA COMERCIAL DO ESTADO DO MARANHÃO SOB O NIRE 21200458792

C. V. COMERCIO DE MATERIAIS DE CONSTRUÇÃO LTDA
DEMONSTRAÇÃO DE RESULTADO DO EXERCÍCIO - 2022

CNPJ.: 03.318.489/0001-32

INSCRIÇÃO ESTADUAL: 12.172.587-1

| | |
|---------------------------------|--------------|
| RECEITA OPERACIONAL BRUTA | 1.643.147,56 |
| RECEITA OPERACIONAL LIQUIDA | 1.643.147,56 |
| CUSTOS | |
| CUSTOS DAS MERCADORIAS VENDIDAS | 1.072.458,64 |
| LUCRO OPERACIONAL BRUTO | 570.688,92 |
| DESPESAS OPERACIONAIS | 299.063,25 |
| RESULTADO OPERACIONAL LIQUIDO | 271.625,67 |

IMPERATRIZ - MA., 31 DE DEZEMBRO DE 2022

C. V. COMERCIO DE MATERIAIS DE CONSTRUÇÃO LTDA - EPP
RESP: COSME VIEIRA DIAS

JOHNSON DIAS DA COSTA
CONTADOR

C. V. COMERCIO DE MATERIAIS DE CONSTRUÇÃO LTDA COM SEDE NA AVENIDA GETULIO VARGAS, 2000
CENTRO, IMPERATRIZ - MA. CEP: 65.903-280
REGISTRADA NA JUNTA COMERCIAL DO ESTADO DO MARANHÃO SOB O NIRE 21200458792

C. V. COMERCIO DE MATERIAIS DE CONSTRUÇÃO LTDA.**DEMONSTRAÇÃO DE ÍNDICE ECONÔMICO-FINANCEIRO - 2022**

CNPJ.: 03.318.489/0001-32

INSCRIÇÃO ESTADUAL: 12.172.587-1

Índice de Liquidez Geral (LG)
 Ativo Circulante + Realizável a Longo Prazo
 LG=.....
 Passivo Circulante + Exigível a Longo Prazo

$$LG = \frac{1.954.397,41}{187.396,35} = 10,43$$

Índice de Solvência Geral (SG)
 Ativo Total
 SG=.....
 Passivo Circulante + Exigível a Longo Prazo

$$SG = \frac{2.239.920,48}{187.396,35} = 11,95$$

Índice de Liquidez Corrente (LC)
 Ativo Circulante
 LC=.....
 Passivo Circulante

$$LC = \frac{1.954.397,41}{187.396,35} = 10,43$$

Imperatriz – MA 31 de Dezembro de 2022

C. V. COMERCIO DE MATERIAIS DE CONSTRUÇÃO LTDA
 RESP: COSME VIEIRA DIAS

JOHNSON DIAS DA COSTA
 CONTADOR CRC – MA 5807

C. V. COMERCIO DE MATERIAIS DE CONSTRUÇÃO LTDA COM SEDE NA AVENIDA GETULIO VARGAS, 2000,
 CENTRO, IMPERATRIZ - MA. CEP: 65.903-280
 REGISTRADA NA JUNTA COMERCIAL DO ESTADO DO MARANHÃO SOB O NIRE 21200458792



ASSINATURA ELETRÔNICA

Certificamos que o ato da empresa C. V. COMÉRCIO DE MATERIAIS DE CONSTRUÇÃO LTDA consta assinado digitalmente por:

4289
E

| IDENTIFICAÇÃO DO(S) ASSINANTE(S) | |
|----------------------------------|-----------------------|
| CPF/CNPJ | Nome |
| 11262532191 | COSME VIEIRA DIAS |
| 25367129315 | JOHNSON DIAS DA COSTA |

CERTIFICO O REGISTRO EM 18/05/2023 10:38 SOB Nº 20230662757.
PROTOCOLO: 230662757 DE 18/05/2023.
CÓDIGO DE VERIFICAÇÃO: 12307496710. CNPJ DA SEDE: 03318489000132.
NIRE: 21200458792. COM EFEITOS DO REGISTRO EM: 18/05/2023.
C. V. COMÉRCIO DE MATERIAIS DE CONSTRUÇÃO LTDA

JUCEMA

CARLOS ANDRÉ DE MORAES PEREIRA
SECRETÁRIO-GERAL
www.empresafacil.ma.gov.br

CERTJUDONE-SJDI - 13272024
Código de validação: 17757E562E

Número da guia: 24053601001791293.

CERTIDÃO DE FALÊNCIA E/OU RECUPERAÇÃO JUDICIAL

USANDO da faculdade que me confere a Lei CERTIFICO, a requerimento verbal de pessoa interessada, que dando busca em nossos arquivos e sistemas de DISTRIBUIÇÃO dos feitos referente à FALÊNCIA E/OU RECUPERAÇÃO JUDICIAL, em um interstício temporal de 10 anos, até a presente data, NÃO CONSTATEI a existência de qualquer distribuição/processo dessa natureza em desfavor da pessoa jurídica **C. V. COMERCIO DE MATERIAIS DE CONSTRUÇÃO LTDA**, inscrita no CNPJ nº 03.318.489/0001-32, situada nesta cidade e comarca de Imperatriz, estado do Maranhão.

CERTIFICO, ainda, que esta Secretaria Judicial de Distribuição a meu cargo é a única existente nesta Cidade e Comarca de Imperatriz. O referido é verdade, me reporto e dou fé. Dada e passada a presente certidão nesta Secretaria, Comarca de Imperatriz, Estado do Maranhão. Eu, ARLETE DOS SANTOS SOUSA MARTINS, Auxiliar Judiciária, matrícula 116236, digitei. Eu, LUDMYLLA RAMOS DE SOUSA, Distribuidora Judicial Substituta desta Comarca, matrícula 150813, subscrevo e assino eletronicamente.

Imperatriz-MA, 10 de maio de 2024.

OBSERVAÇÕES:

1- O prazo de validade da presente Certidão Judicial será de 60 (sessenta) dias (art. 198 do Código de Normas da Corregedoria Geral de Justiça); 2- O documento deve ser emitido em única via, sem rasuras e mediante assinatura eletrônica do servidor, podendo ter sua autenticidade verificada no site do Tribunal de Justiça do Estado do Maranhão, conforme orientações no rodapé; 3- O CNPJ/CPF constante nesta certidão foi informado pelo solicitante. Sua titularidade deverá ser conferida pelo interessado ou destinatário; 4- Esta certidão foi expedida nos termos da Resolução-GP nº 38/2022 e a autenticidade do Selo de Fiscalização Eletrônico Judicial será objeto de conferência por qualquer interessado, que poderá consultar a validade do selo e o detalhamento dos respectivos atos praticados no sítio eletrônico do Tribunal de Justiça do Maranhão por meio do link <https://selos.tjma.jus.br>, mediante o preenchimento do código de validação do selo ou através de aplicativo leitor de QR Code; 5- Essa certidão abrange somente a Comarca de Imperatriz/MA.



CERTJUDONE-SJDI - 13272024 / Código: 17757E562E
Valide o documento em www.tjma.jus.br/validadoc.php

Antes de imprimir pense em sua responsabilidade com o meio ambiente.
#ConsumoConsciente



PODER JUDICIÁRIO DO ESTADO DO MARANHÃO
Corregedoria Geral da Justiça
Secretaria Judicial de Distribuição de Imperatriz

LUDMYLLA RAMOS DE SOUSA
Secretária Judicial Substituta de Distribuição de Entrância Final
Secretaria Judicial de Distribuição de Imperatriz
Matrícula 150813

1291
5

Documento assinado. IMPERATRIZ, 10/05/2024 10:18 (LUDMYLLA RAMOS DE SOUSA)



CERTJUDONE-SJDI - 13272024 / Código: 17757E562E
Valide o documento em www.tjma.jus.br/validadoc.php

Antes de imprimir pense em sua responsabilidade com o meio ambiente.
#ConsumoConsciente

PODER JUDICIÁRIO
JUSTIÇA DO TRABALHO**CERTIDÃO NEGATIVA DE DÉBITOS TRABALHISTAS**

Nome: C. V. COMERCIO DE MATERIAIS DE CONSTRUCAO LTDA (MATRIZ E FILIAIS)

CNPJ: 03.318.489/0001-32

Certidão nº: 2415869/2024

Expedição: 10/01/2024, às 13:55:20

Validade: 08/07/2024 - 180 (cento e oitenta) dias, contados da data de sua expedição.

Certifica-se que **C. V. COMERCIO DE MATERIAIS DE CONSTRUCAO LTDA (MATRIZ E FILIAIS)**, inscrito(a) no CNPJ sob o nº **03.318.489/0001-32**, **NÃO CONSTA** como inadimplente no Banco Nacional de Devedores Trabalhistas.

Certidão emitida com base nos arts. 642-A e 883-A da Consolidação das Leis do Trabalho, acrescentados pelas Leis ns.º 12.440/2011 e 13.467/2017, e no Ato 01/2022 da CGJT, de 21 de janeiro de 2022. Os dados constantes desta Certidão são de responsabilidade dos Tribunais do Trabalho.

No caso de pessoa jurídica, a Certidão atesta a empresa em relação a todos os seus estabelecimentos, agências ou filiais.

A aceitação desta certidão condiciona-se à verificação de sua autenticidade no portal do Tribunal Superior do Trabalho na Internet (<http://www.tst.jus.br>).

Certidão emitida gratuitamente.

INFORMAÇÃO IMPORTANTE

Do Banco Nacional de Devedores Trabalhistas constam os dados necessários à identificação das pessoas naturais e jurídicas inadimplentes perante a Justiça do Trabalho quanto às obrigações estabelecidas em sentença condenatória transitada em julgado ou em acordos judiciais trabalhistas, inclusive no concernente aos recolhimentos previdenciários, a honorários, a custas, a emolumentos ou a recolhimentos determinados em lei; ou decorrentes de execução de acordos firmados perante o Ministério Público do Trabalho, Comissão de Conciliação Prévia ou demais títulos que, por disposição legal, contiver força executiva.

1292
6



Certificado de Regularidade do FGTS - CRF

Inscrição: 03.318.489/0001-32
Razão Social: C V COMERCIO DE MATERIAIS DE CONSTRUÇÃO LTDA
Endereço: AV GETULIO VARGAS 2000 / CENTRO / IMPERATRIZ / MA / 65903-280

A Caixa Econômica Federal, no uso da atribuição que lhe confere o Art. 7, da Lei 8.036, de 11 de maio de 1990, certifica que, nesta data, a empresa acima identificada encontra-se em situação regular perante o Fundo de Garantia do Tempo de Serviço - FGTS.

O presente Certificado não servirá de prova contra cobrança de quaisquer débitos referentes a contribuições e/ou encargos devidos, decorrentes das obrigações com o FGTS.

Validade: 05/05/2024 a 03/06/2024

Certificação Número: 2024050500461067335603

Informação obtida em 21/05/2024 14:14:09

A utilização deste Certificado para os fins previstos em Lei esta condicionada a verificação de autenticidade no site da Caixa:
www.caixa.gov.br

26293
5



PREFEITURA DE IMPERATRIZ

**SECRETARIA DE PLANEJAMENTO, FAZENDA E GESTÃO
ORÇAMENTARIA - SEFAZGO**

CNPJ: 06.158.455/0001-16



11/04/2024 12:41:16
USUÁRIO: ANONYMOUS

CERTIDÃO NEGATIVA DE DÉBITOS-CND Nº 5806/2024
AUTENTICAÇÃO: VYIC-Q3R4

A Prefeitura do Município de Imperatriz - MA, por intermédio do departamento de arrecadação, **CERTIFICA**, a pedido da pessoa interessada, que o contribuinte **C. V. COMERCIO DE MATERIAIS DE CONSTRUCAO LTDA**, devidamente Inscrito(a) sob o CNPJ **03.318.489/0001-32** abaixo qualificado, encontra-se em situação regular perante a FAZENDA PÚBLICA MUNICIPAL DO MUNICÍPIO DE IMPERATRIZ, não constando débitos referentes a Tributos municipais, inscritos ou não em **Dívida Ativa**, até a presente data.

Reserva-se o direito de a Fazenda Municipal inscrever e cobrar débitos posteriormente comprovados, ou que venham a ser apurados, hipótese prevista no Código Tributário Municipal - CTM e prerrogativa legal prevista no artigo 149 da Lei Federal nº5.172/1966.

Fica ressalvada a possibilidade de existência de débitos não abrangidos pela presente certidão, como débitos objetos de ações judiciais em andamento e outros débitos que porventura não tenham sido migrados na mudança de sistema.

DADOS DA EMPRESA:

CNPJ: 03.318.489/0001-32

Razão Social: C. V. COMERCIO DE MATERIAIS DE CONSTRUCAO LTDA

Endereço: AVENIDA GETULIO VARGAS, 2000 CENTRO

Inscrição: 78363-5

Enquadramento: ISS SIMPLES NACIONAL

Data de Início: 03/08/1999

Atividade Principal: 4679699-COMERCIO ATACADISTA DE MATERIAIS DE CONSTRUCAO EM GERAL

Nome Fantasia: ALVORADA TUBOS E CONEXOES

A Referida Certidão terá validade até **08/06/2024**.

IMPERATRIZ-MA, 11/04/2024.



PREFEITURA DE IMPERATRIZ
SECRETARIA DE PLANEJAMENTO, FAZENDA E GESTÃO
ORÇAMENTARIA - SEFAZGO
CNPJ: 06.158.455/0001-16



11/04/2024 12:41:16
USUÁRIO:ANONYMOUS

4295
5



**GOVERNO DO ESTADO DO MARANHÃO
SECRETARIA DE ESTADO DA FAZENDA**

CERTIDÃO NEGATIVA DE DÍVIDA ATIVA

Nº Certidão: 012199/24

Data da

16/02/2024 11:14:55

Inscrição Estadual: 122768124

CPF/CNPJ: 03318489000132

Razão Social: C V COMERCIO DE MATERIAIS DE CONSTRUCAO LTDA - ME

Endereço: AVE GETULIO VARGAS, 2000 CEP: 65903280 - CENTRO

Telefone: (99)35257485

Município: IMPERATRIZ

UF: MA

Certificamos que, após a realização das consultas procedidas no sistema desta Secretaria e na forma do disposto do artigo 156, da lei nº 2.231, de 29/12/1962, substanciado pelos artigos 240 a 242 da lei nº 7.799, de 19/12/2002, bem como prescreve o artigo 205 da lei nº 5.172, de 25 de outubro de 1966 (Código Tributário Nacional) não constam débitos inscritos na Dívida Ativa, em nome do sujeito passivo acima identificado.

Validade da Certidão: 120 (cento e vinte) dias: 15/06/2024.

A autenticidade desta certidão deverá ser confirmada no endereço:

<http://portal.sefaz.ma.gov.br/>, clicando no item "Certidões" e em seguida em "Validação de Certidão Negativa de Dívida Ativa".

CERTIDÃO EMITIDA GRATUITAMENTE.

Data Impressão: 23/05/2024 10:49:48



**GOVERNO DO ESTADO DO MARANHÃO
SECRETARIA DE ESTADO DA FAZENDA**

CERTIDÃO NEGATIVA DE DÉBITO

Nº Certidão: 113147/24

Data da

26/03/2024 11:45:06

Inscrição Estadual: 122768124

CPF/CNPJ: 03318489000132

Razão Social: C V COMERCIO DE MATERIAIS DE CONSTRUCAO LTDA - ME

Endereço: AVE GETULIO VARGAS, 2000 CEP: 65903280 - CENTRO

Telefone: (99)35257485

Município: IMPERATRIZ

UF: MA

Certificamos que, após a realização das consultas procedidas no sistema desta Secretaria, substanciado pelos artigos 240 a 242, da lei nº 7.799, de 19/12/2002 e disposto no artigo 205 da lei nº 5.172, de 25 de outubro de 1966 (Código Tributário Nacional), não constam débitos relativos aos tributos estaduais, administrados por esta Secretaria, em nome do sujeito passivo acima identificado. Ressalvado, todavia, à Fazenda Pública Estadual o direito da cobrança de dívidas que venham a ser apuradas e não alcançadas pela decadência.

Validade da Certidão: 90 (noventa) dias: 24/06/2024.

A autenticidade desta certidão deverá ser confirmada no endereço:

<http://portal.sefaz.ma.gov.br/>, clicando no item "Certidões" e em seguida em "Validação de Certidão Negativa de Débito".

CERTIDÃO EMITIDA GRATUITAMENTE.

Data Impressão: 02/04/2024 16:18:24



MINISTÉRIO DA FAZENDA
Secretaria da Receita Federal do Brasil
Procuradoria-Geral da Fazenda Nacional

**CERTIDÃO POSITIVA COM EFEITOS DE NEGATIVA DE DÉBITOS RELATIVOS AOS TRIBUTOS
FEDERAIS E À DÍVIDA ATIVA DA UNIÃO**

Nome: C. V. COMERCIO DE MATERIAIS DE CONSTRUCAO LTDA
CNPJ: 03.318.489/0001-32

Ressalvado o direito de a Fazenda Nacional cobrar e inscrever quaisquer dívidas de responsabilidade do sujeito passivo acima identificado que vierem a ser apuradas, é certificado que:

1. constam débitos administrados pela Secretaria da Receita Federal do Brasil (RFB) com exigibilidade suspensa nos termos do art. 151 da Lei nº 5.172, de 25 de outubro de 1966 - Código Tributário Nacional (CTN), ou objeto de decisão judicial que determina sua desconsideração para fins de certificação da regularidade fiscal, ou ainda não vencidos; e
2. não constam inscrições em Dívida Ativa da União (DAU) na Procuradoria-Geral da Fazenda Nacional (PGFN).

Conforme disposto nos arts. 205 e 206 do CTN, este documento tem os mesmos efeitos da certidão negativa.

Esta certidão é válida para o estabelecimento matriz e suas filiais e, no caso de ente federativo, para todos os órgãos e fundos públicos da administração direta a ele vinculados. Refere-se à situação do sujeito passivo no âmbito da RFB e da PGFN e abrange inclusive as contribuições sociais previstas nas alíneas 'a' a 'd' do parágrafo único do art. 11 da Lei nº 8.212, de 24 de julho de 1991.

A aceitação desta certidão está condicionada à verificação de sua autenticidade na Internet, nos endereços <<http://rfb.gov.br>> ou <<http://www.pgfn.gov.br>>.

Certidão emitida gratuitamente com base na Portaria Conjunta RFB/PGFN nº 1.751, de 2/10/2014.

Emitida às 12:46:59 do dia 11/04/2024 <hora e data de Brasília>.

Válida até 08/10/2024.

Código de controle da certidão: **00BD.A70E.A82A.7C93**

Qualquer rasura ou emenda invalidará este documento.

1298
8

Termo de Abertura

Nome do Livro: DIÁRIO

Nº de Ordem: 9

1299
8

O presente livro do tipo DIÁRIO contém registros numerados, do nº 01 ao nº 32, e servirá para a escrituração dos lançamentos próprios da empresa C. V. COMÉRCIO DE MATERIAIS DE CONSTRUÇÃO LTDA, município Imperatriz, CNPJ nº 03.318.489/0001-32, Número de Registro (NIRE) 21200458792.

Data do arquivamento dos atos constitutivos: 03/08/1999

Ato constitutivo: 21200458792

Imperatriz. 01/01/2022

COSME VIEIRA DIAS
Administrador. Sócio
CPF 112.625.321-91

JOHNSON DIAS DA COSTA
CONTADOR
CRC/MA 005807

| Conta | Histórico | Débito | Crédito |
|------------------------------|---|-------------------|-------------------|
| 01 de janeiro de 2022 | | | |
| (5) | CAPITAL SOCIAL INTEGRALIZADO PELO SOCIO COSME | 150.000,00 | |
| (650) | EMPRESTIMO PRONAMPE | 77.845,15 | |
| (2653) | EMPRESTIMO PRONAMPE | | 77.845,15 |
| (245) | CAPITAL SOCIAL INTEGRALIZADO PELO SOCIO COSME | | 150.000,00 |
| Total do Dia: | | 227.845,15 | 227.845,15 |
| 14 de janeiro de 2022 | | | |
| (5) | PAGO SIMPLES NACIONAL NESTA DATA CONFORME | | 631,64 |
| (2781) | PAGO SIMPLES NACIONAL NESTA DATA CONFORME | 631,64 | |
| Total do Dia: | | 631,64 | 631,64 |
| 20 de janeiro de 2022 | | | |
| (5) | PAGO SIMPLES NACIONAL NESTA DATA CONFORME | | 22.854,05 |
| (5) | PAGO SIMPLES NACIONAL NESTA DATA CONFORME | | 526,50 |
| (2781) | PAGO SIMPLES NACIONAL NESTA DATA CONFORME | 22.854,05 | |
| (2781) | PAGO SIMPLES NACIONAL NESTA DATA CONFORME | 526,50 | |
| Total do Dia: | | 23.380,55 | 23.380,55 |
| 28 de janeiro de 2022 | | | |
| (5) | PAGO SIMPLES NACIONAL NESTA DATA CONFORME | | 360,10 |
| (2781) | PAGO SIMPLES NACIONAL NESTA DATA CONFORME | 360,10 | |
| Total do Dia: | | 360,10 | 360,10 |
| 31 de janeiro de 2022 | | | |
| (5) | PAGAMENTO DE INTERNET REALIZADA NESTA DATA | | 100,00 |
| (5) | PAGAMENTO DE AGUA REALIZADA NESTA DATA | | 261,75 |
| (5) | PAGAMENTO DE ENERGIA REALIZADA NESTA DATA | | 2.853,92 |
| (5) | PAGAMENTO DE ALUGUEIS REALIZADA NESTA DATA | | 6.500,00 |
| (5) | DESPESAS COM FOLHA DE PAGAMENTO REALIZADA | | 8.558,09 |
| (5) | RECOLHIMENTO REALIZADO NESTA DATA | | 23.740,65 |
| (5) | RECOLHIMENTO REALIZADO NESTA DATA | | 485,74 |
| (5) | RECOLHIMENTO REALIZADO NESTA DATA | 515,70 | |
| (5) | DESPESAS COM FOLHA DE PAGAMENTO REALIZADAS | | 574,37 |
| (5) | DESPESAS COM FOLHA DE PAGAMENTO REALIZADAS | | 555,29 |
| (5) | DESPESAS COM FOLHA DE PAGAMENTO REALIZADAS | | 6.624,75 |
| (5) | VALOR PAGO DAS DUPLICATAS EM ABERTO NESTE MÊS | | 97.574,41 |
| (5) | VALOR DOS SAQUES REALIZADOS NESTE MÊS | 21.636,43 | |
| (5) | PAGAMENTO DE EMPRESTIMO REALIZADO PELO SOCIO | | 200.000,00 |
| (5) | VALOR DA DESPESA COM COMBUSTIVEIS NESTE MÊS | | 4.698,29 |
| (5) | VALOR PAGO PELOS ALUGUEIS DESTE MÊS | | 5.000,00 |
| (5) | VALOR DAS DUPLICATAS RECEBIDAS NESTE MÊS | 241.549,84 | |
| (650) | VALOR DOS SAQUES REALIZADOS NESTE MÊS | | 21.636,43 |
| (650) | PAGAMENTO DE PARCELAS DE EMPRESTIMO | | 2.774,29 |

C. V. COMERCIO DE MATERIAIS DE CONSTRUCAO LTDA (00005)

Diário de janeiro de 2022

Folha: 3

| Conta | Histórico | Débito | Crédito |
|--------------|--|------------|------------|
| (650) | PAGAMENTO DE PARCELAS DE EMPRESTIMO | | 24.968,61 |
| (650) | PAGAMENTO DE PARCELAS DE EMPRESTIMO | | 24.271,94 |
| (650) | PAGAMENTOS BANCARIOS | | 367,77 |
| (650) | PAGAMENTOS BANCARIOS | | 3.383,54 |
| (650) | PAGAMENTOS BANCARIOS | | 384,58 |
| (519) | VALOR DAS DUPLICATAS RECEBIDAS NESTE MÊS | | 241.549,84 |
| (519) | VALOR DAS VENDAS REALIZADAS NESTE MÊS CONFORME | 250.964,78 | |
| (55) | VALOR DAS COMPRAS DE MERCADORIAS REALIZADAS | 59.958,37 | |
| (2655) | PAGAMENTO DE EMPRESTIMO REALIZADO PELO SOCIO | 200.000,00 | |
| (2653) | PAGAMENTO DE PARCELAS DE EMPRESTIMO | 2.774,29 | |
| (2653) | PAGAMENTO DE PARCELAS DE EMPRESTIMO | 24.968,61 | |
| (2653) | PAGAMENTO DE PARCELAS DE EMPRESTIMO | 24.271,94 | |
| (2654) | VALOR PAGO DAS DUPLICATAS EM ABERTO NESTE MES | 97.574,41 | |
| (2654) | VALOR DAS COMPRAS DE MERCADORIAS REALIZADAS | | 59.958,37 |
| (182) | RECOLHIMENTO REALIZADO NESTA DATA | | 515,70 |
| (184) | RECOLHIMENTO REALIZADO NESTA DATA | 485,74 | |
| (479) | RECOLHIMENTO REALIZADO NESTA DATA | 23.740,65 | |
| (187) | DESPESAS COM FOLHA DE PAGAMENTO REALIZADA | 8.558,09 | |
| (2656) | PAGAMENTO DE ALUGUEIS REALIZADA NESTA DATA | 6.500,00 | |
| (2657) | PAGAMENTO DE ENERGIA REALIZADA NESTA DATA | 2.853,92 | |
| (2658) | PAGAMENTO DE AGUA REALIZADA NESTA DATA | 261,75 | |
| (2659) | PAGAMENTO DE INTERNET REALIZADA NESTA DATA | 100,00 | |
| (274) | DESPESAS COM FOLHA DE PAGAMENTO REALIZADAS | 6.624,75 | |
| (279) | DESPESAS COM FOLHA DE PAGAMENTO REALIZADAS | 555,29 | |
| (280) | DESPESAS COM FOLHA DE PAGAMENTO REALIZADAS | 574,37 | |
| (280) | PAGAMENTOS BANCARIOS | 3.383,54 | |
| (292) | VALOR DA DESPESA COM COMBUSTIVEIS NESTE MÊS | 4.698,29 | |
| (322) | PAGAMENTOS BANCARIOS | 367,77 | |
| (341) | VALOR PAGO PELOS ALUGUEIS DESTE MÊS | 5.000,00 | |
| (2662) | PAGAMENTOS BANCARIOS | 384,58 | |
| (408) | VALOR DAS VENDAS REALIZADAS NESTE MÊS CONFORME | | 250.964,78 |
| Total do Dia | | 988.303,11 | 988.303,11 |

| Conta | Histórico | Débito | Crédito |
|--------------------------------|--|------------------|------------------|
| 18 de fevereiro de 2022 | | | |
| (5) | PAGO SIMPLES NACIONAL NESTA DATA CONFORME | | 555,29 |
| (2781) | PAGO SIMPLES NACIONAL NESTA DATA CONFORME | 555,29 | |
| | Total do Dia: | 555,29 | 555,29 |
| 23 de fevereiro de 2022 | | | |
| (5) | PAGO SIMPLES NACIONAL NESTA DATA CONFORME | | 24.560,17 |
| (2781) | PAGO SIMPLES NACIONAL NESTA DATA CONFORME | 24.560,17 | |
| | Total do Dia: | 24.560,17 | 24.560,17 |
| 25 de fevereiro de 2022 | | | |
| (5) | PAGO SIMPLES NACIONAL NESTA DATA CONFORME | | 362,32 |
| (2781) | PAGO SIMPLES NACIONAL NESTA DATA CONFORME | 362,32 | |
| | Total do Dia: | 362,32 | 362,32 |
| 28 de fevereiro de 2022 | | | |
| (5) | DESPESAS COM FOLHA DE PAGAMENTO REALIZADAS | | 472,57 |
| (5) | DESPESAS COM FOLHA DE PAGAMENTO REALIZADAS | | 548,94 |
| (5) | DESPESAS COM FOLHA DE PAGAMENTO REALIZADAS | | 548,50 |
| (5) | VALOR PAGO DAS DUPLICATAS EM ABERTO NESTE MES | | 59.958,37 |
| (5) | VALOR DOS SAQUES REALIZADOS NESTE MES | 114.030,36 | |
| (5) | VALOR DA DESPESA COM COMBUSTIVEIS NESTE MÊS | | 3.195,28 |
| (5) | VALOR PAGO PELOS ALUGUEIS DESTE MÊS | | 5.000,00 |
| (5) | VALOR DAS DUPLICATAS RECEBIDAS NESTE MÊS | 250.964,78 | |
| (650) | VALOR DOS SAQUES REALIZADOS NESTE MES | | 114.030,36 |
| (650) | PAGAMENTO DE PARCELAS DE EMPRESTIMO | | 2.818,40 |
| (650) | PAGAMENTO DE PARCELAS DE EMPRESTIMO | | 2.035,33 |
| (650) | PAGAMENTO DE PARCELAS DE EMPRESTIMO | | 2.206,54 |
| (650) | EMPRESTIMO CAPITAL DE GIRO | 50.000,00 | |
| (650) | EMPRESTIMO PRONAMPE | 72.154,85 | |
| (650) | PAGAMENTOS BANCARIOS | | 274,78 |
| (650) | PAGAMENTOS BANCARIOS | | 1.955,66 |
| (650) | PAGAMENTOS BANCARIOS | | 22,10 |
| (519) | VALOR DAS DUPLICATAS RECEBIDAS NESTE MÊS | | 250.964,78 |
| (519) | VALOR DAS VENDAS REALIZADAS NESTE MÊS CONFORME | 62.911,62 | |
| (55) | VALOR DAS COMPRAS DE MERCADORIAS REALIZADAS | 67.934,32 | |
| (2653) | PAGAMENTO DE PARCELAS DE EMPRESTIMO | 2.818,40 | |
| (2653) | PAGAMENTO DE PARCELAS DE EMPRESTIMO | 2.035,33 | |
| (2653) | PAGAMENTO DE PARCELAS DE EMPRESTIMO | 2.206,54 | |
| (2653) | EMPRESTIMO CAPITAL DE GIRO | | 50.000,00 |
| (2653) | EMPRESTIMO PRONAMPE | | 72.154,85 |
| (2654) | VALOR PAGO DAS DUPLICATAS EM ABERTO NESTE MES | 59.958,37 | |
| (2654) | VALOR DAS COMPRAS DE MERCADORIAS REALIZADAS | | 67.934,32 |
| (274) | DESPESAS COM FOLHA DE PAGAMENTO REALIZADAS | 548,50 | |
| (279) | DESPESAS COM FOLHA DE PAGAMENTO REALIZADAS | 548,94 | |
| (280) | DESPESAS COM FOLHA DE PAGAMENTO REALIZADAS | 472,57 | |

| Conta | Histórico | Débito | Crédito |
|---------------|--|-------------------|-------------------|
| (280) | PAGAMENTOS BANCARIOS | 1.955,66 | |
| (292) | VALOR DA DESPESA COM COMBUSTIVEIS NESTE MÊS | 3.195,28 | |
| (341) | VALOR PAGO PELOS ALUGUEIS DESTE MÊS | 5.000,00 | |
| (2661) | PAGAMENTOS BANCARIOS | 22,10 | |
| (2662) | PAGAMENTOS BANCARIOS | 274,78 | |
| (408) | VALOR DAS VENDAS REALIZADAS NESTE MÊS CONFORME | | 62.911,62 |
| Total do Dia: | | 697.032,40 | 697.032,40 |

1303
6

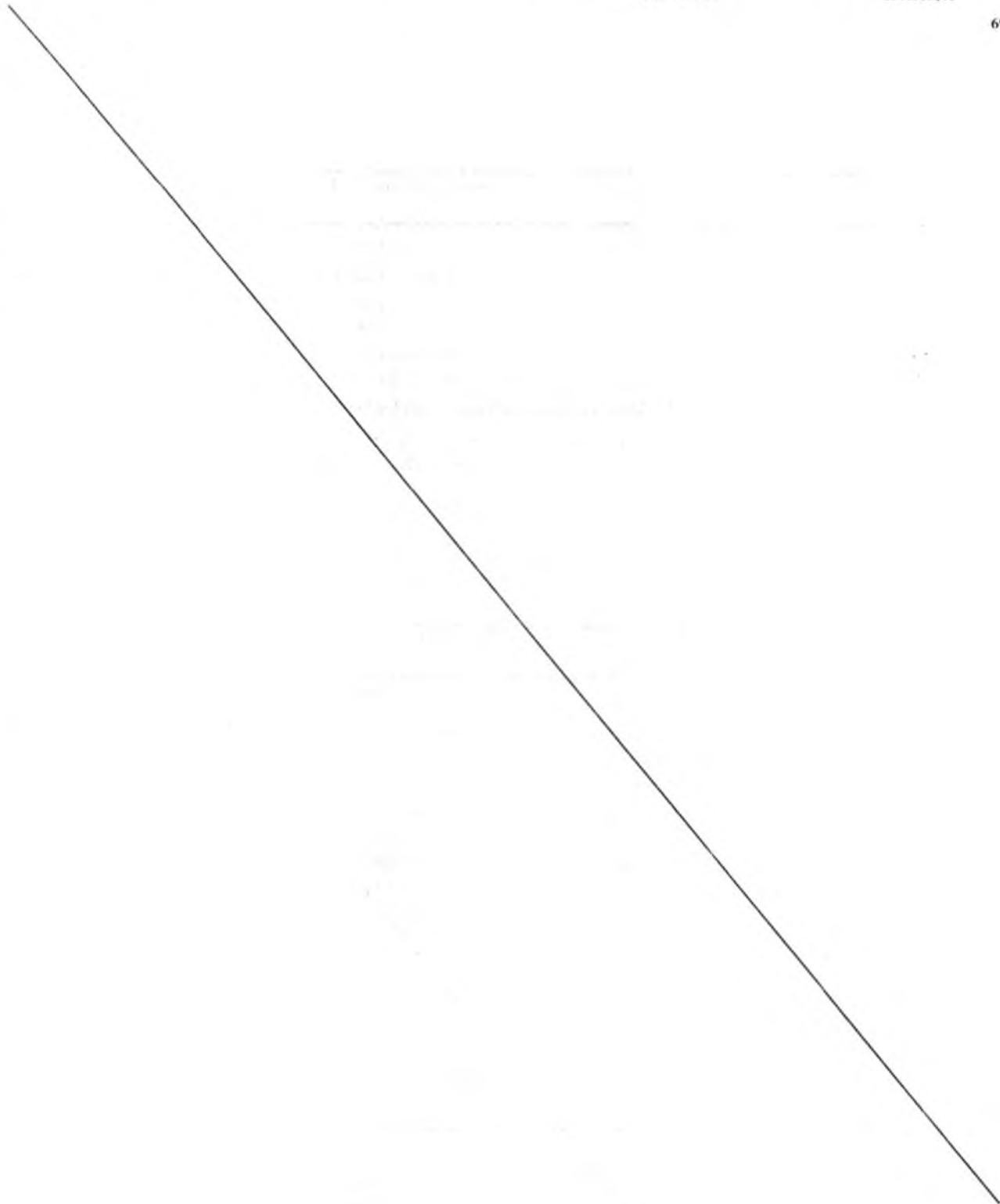

| Conta | Histórico | Débito | Crédito |
|----------------------------|--|-------------------|-------------------|
| 21 de março de 2022 | | | |
| (5) | PAGO SIMPLES NACIONAL NESTA DATA CONFORME | | 6.363,55 |
| (2781) | PAGO SIMPLES NACIONAL NESTA DATA CONFORME | 6.363,55 | |
| | Total do Dia | 6.363,55 | 6.363,55 |
| 31 de março de 2022 | | | |
| (5) | DESPESAS COM FOLHA DE PAGAMENTO REALIZADAS | | 374,86 |
| (5) | DESPESAS COM FOLHA DE PAGAMENTO REALIZADAS | | 365,77 |
| (5) | DESPESAS COM FOLHA DE PAGAMENTO REALIZADAS | | 4.310,86 |
| (5) | VALOR PAGO DAS DUPLICATAS EM ABERTO NESTE MÊS | | 67.934,32 |
| (5) | VALOR DOS DEPOSITOS REALIZADOS NESTE MÊS | | 8.794,61 |
| (5) | VALOR DA DESPESA COM COMBUSTIVEIS NESTE MÊS | | 3.569,31 |
| (5) | VALOR PAGO PELOS ALUGUEIS DESTE MÊS | | 5.000,00 |
| (5) | VALOR DAS DUPLICATAS RECEBIDAS NESTE MÊS | 62.911,62 | |
| (5) | PAGO SIMPLES NACIONAL NESTA DATA CONFORME | | 364,64 |
| (650) | VALOR DOS DEPOSITOS REALIZADOS NESTE MÊS | 8.794,61 | |
| (650) | PAGAMENTO DE PARCELAS DE EMPRESTIMO | | 2.838,84 |
| (650) | PAGAMENTO DE PARCELAS DE EMPRESTIMO | | 2.050,10 |
| (650) | PAGAMENTOS BANCARIOS | | 123,18 |
| (650) | PAGAMENTOS BANCARIOS | | 595,75 |
| (650) | PAGAMENTOS BANCARIOS | | 408,91 |
| (650) | PAGAMENTOS BANCARIOS | | 1.581,01 |
| (519) | VALOR DAS DUPLICATAS RECEBIDAS NESTE MÊS | | 62.911,62 |
| (519) | VALOR DAS VENDAS REALIZADAS NESTE MÊS CONFORME | 219.056,01 | |
| (55) | VALOR DAS COMPRAS DE MERCADORIAS REALIZADAS | 169.592,01 | |
| (2653) | PAGAMENTO DE PARCELAS DE EMPRESTIMO | 2.838,84 | |
| (2653) | PAGAMENTO DE PARCELAS DE EMPRESTIMO | 2.050,10 | |
| (2654) | VALOR PAGO DAS DUPLICATAS EM ABERTO NESTE MÊS | 67.934,32 | |
| (2654) | VALOR DAS COMPRAS DE MERCADORIAS REALIZADAS | | 169.592,01 |
| (274) | DESPESAS COM FOLHA DE PAGAMENTO REALIZADAS | 4.310,86 | |
| (279) | DESPESAS COM FOLHA DE PAGAMENTO REALIZADAS | 365,77 | |
| (280) | DESPESAS COM FOLHA DE PAGAMENTO REALIZADAS | 374,86 | |
| (280) | PAGAMENTOS BANCARIOS | 1.581,01 | |
| (292) | VALOR DA DESPESA COM COMBUSTIVEIS NESTE MÊS | 3.569,31 | |
| (341) | VALOR PAGO PELOS ALUGUEIS DESTE MÊS | 5.000,00 | |
| (2781) | PAGO SIMPLES NACIONAL NESTA DATA CONFORME | 364,64 | |
| (354) | PAGAMENTOS BANCARIOS | 123,18 | |
| (2661) | PAGAMENTOS BANCARIOS | 408,91 | |
| (2662) | PAGAMENTOS BANCARIOS | 595,75 | |
| (408) | VALOR DAS VENDAS REALIZADAS NESTE MÊS CONFORME | | 219.056,01 |
| | Total do Dia | 549.871,80 | 549.871,80 |

| Conta | Histórico | Débito | Crédito |
|----------------------------|--|------------------|------------------|
| 20 de abril de 2022 | | | |
| (5) | PAGO SIMPLES NACIONAL NESTA DATA CONFORME | | 500,93 |
| (2781) | PAGO SIMPLES NACIONAL NESTA DATA CONFORME | 500,93 | |
| | Total do Dia: | 500,93 | 500,93 |
| 24 de abril de 2022 | | | |
| (5) | PAGO SIMPLES NACIONAL NESTA DATA CONFORME | | 22.174,47 |
| (2781) | PAGO SIMPLES NACIONAL NESTA DATA CONFORME | 22.174,47 | |
| | Total do Dia: | 22.174,47 | 22.174,47 |
| 29 de abril de 2022 | | | |
| (5) | PAGO SIMPLES NACIONAL NESTA DATA CONFORME | | 367,48 |
| (2781) | PAGO SIMPLES NACIONAL NESTA DATA CONFORME | 367,48 | |
| | Total do Dia: | 367,48 | 367,48 |
| 30 de abril de 2022 | | | |
| (5) | DESPESAS COM FOLHA DE PAGAMENTO REALIZADAS | | 459,00 |
| (5) | DESPESAS COM FOLHA DE PAGAMENTO REALIZADAS | | 445,30 |
| (5) | DESPESAS COM FOLHA DE PAGAMENTO REALIZADAS | | 5.292,46 |
| (5) | VALOR PAGO DAS DUPLICATAS EM ABERTO NESTE MES | | 125.662,38 |
| (5) | VALOR DOS DEPOSITOS REALIZADOS NESTE MES | | 3.262,07 |
| (5) | VALOR DA DESPESA COM COMBUSTIVEIS NESTE MÊS | | 3.285,19 |
| (5) | VALOR PAGO PELOS ALUGUEIS DESTE MÊS | | 5.000,00 |
| (5) | VALOR DAS DUPLICATAS RECEBIDAS NESTE MÊS | 219.056,01 | |
| (650) | VALOR DOS DEPOSITOS REALIZADOS NESTE MES | 3.262,07 | |
| (650) | PAGAMENTO DE PARCELAS DE EMPRESTIMO | | 2.866,18 |
| (650) | PAGAMENTO DE PARCELAS DE EMPRESTIMO | | 2.068,35 |
| (650) | PAGAMENTO DE PARCELAS DE EMPRESTIMO | | 2.206,54 |
| (650) | PAGAMENTOS BANCARIOS | | 167,97 |
| (650) | PAGAMENTOS BANCARIOS | | 245,90 |
| (519) | VALOR DAS DUPLICATAS RECEBIDAS NESTE MÊS | | 219.056,01 |
| (519) | VALOR DAS VENDAS REALIZADAS NESTE MÊS CONFORME | 191.935,03 | |
| (55) | VALOR DAS COMPRAS DE MERCADORIAS REALIZADAS | 125.662,38 | |
| (2653) | PAGAMENTO DE PARCELAS DE EMPRESTIMO | 2.866,18 | |
| (2653) | PAGAMENTO DE PARCELAS DE EMPRESTIMO | 2.068,35 | |
| (2653) | PAGAMENTO DE PARCELAS DE EMPRESTIMO | 2.206,54 | |
| (2654) | VALOR PAGO DAS DUPLICATAS EM ABERTO NESTE MES | 125.662,38 | |
| (2654) | VALOR DAS COMPRAS DE MERCADORIAS REALIZADAS | | 125.662,38 |
| (274) | DESPESAS COM FOLHA DE PAGAMENTO REALIZADAS | 5.292,46 | |
| (279) | DESPESAS COM FOLHA DE PAGAMENTO REALIZADAS | 445,30 | |
| (280) | DESPESAS COM FOLHA DE PAGAMENTO REALIZADAS | 459,00 | |
| (292) | VALOR DA DESPESA COM COMBUSTIVEIS NESTE MÊS | 3.285,19 | |
| (341) | VALOR PAGO PELOS ALUGUEIS DESTE MÊS | 5.000,00 | |
| (2661) | PAGAMENTOS BANCARIOS | 167,97 | |
| (2662) | PAGAMENTOS BANCARIOS | 245,90 | |
| (408) | VALOR DAS VENDAS REALIZADAS NESTE MÊS CONFORME | | 191.935,03 |

| Conta | Histórico | Débito | Crédito |
|-------|-----------|--------|---------|
|-------|-----------|--------|---------|

Total do Dia: 687.614,76

687.614,76

1306

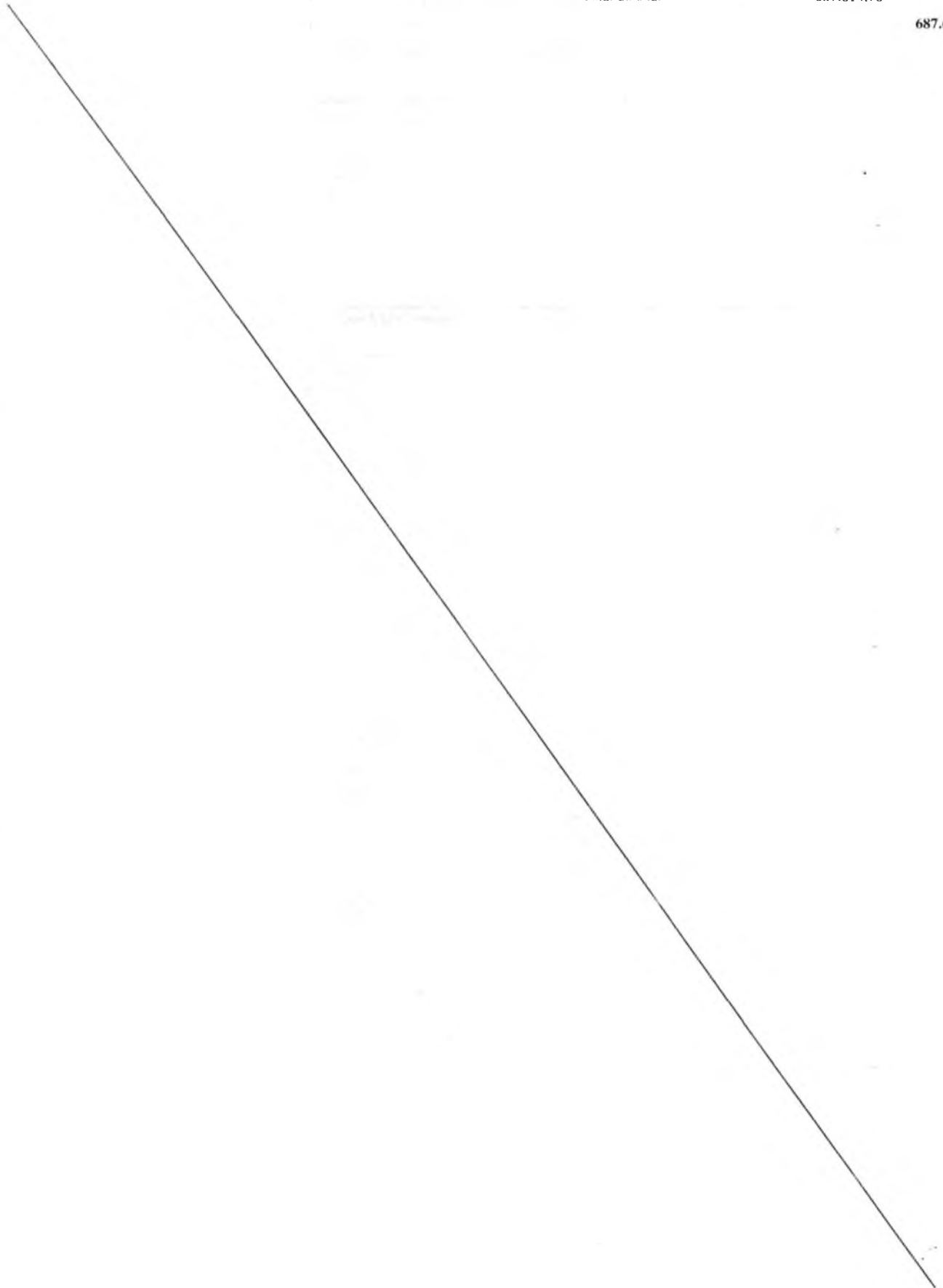

| Conta | Histórico | Débito | Crédito |
|---------------------------|--|-------------------|-------------------|
| 20 de maio de 2022 | | | |
| (5) | PAGO SIMPLES NACIONAL NESTA DATA CONFORME | | 480,29 |
| (2781) | PAGO SIMPLES NACIONAL NESTA DATA CONFORME | 480,29 | |
| | Total do Dia | 480,29 | 480,29 |
| 30 de maio de 2022 | | | |
| (5) | PAGO SIMPLES NACIONAL NESTA DATA CONFORME | | 370,01 |
| (2781) | PAGO SIMPLES NACIONAL NESTA DATA CONFORME | 370,01 | |
| | Total do Dia | 370,01 | 370,01 |
| 31 de maio de 2022 | | | |
| (5) | DESPEAS COM FOLHA DE PAGAMENTO REALIZADAS | | 570,98 |
| (5) | DESPEAS COM FOLHA DE PAGAMENTO REALIZADAS | | 551,47 |
| (5) | DESPEAS COM FOLHA DE PAGAMENTO REALIZADAS | | 6.695,33 |
| (5) | VALOR PAGO DAS DUPLICATAS EM ABERTO NESTE MES | | 95.794,33 |
| (5) | VALOR DOS DEPOSITOS REALIZADOS NESTE MES | | 15.913,25 |
| (5) | VALOR DA DESPESA COM COMBUSTIVEIS NESTE MÊS | | 3.697,84 |
| (5) | VALOR PAGO PELOS ALUGUEIS DESTE MÊS | | 5.000,00 |
| (5) | VALOR DAS DUPLICATAS RECEBIDAS NESTE MÊS | 191.935,03 | |
| (650) | VALOR DOS DEPOSITOS REALIZADOS NESTE MES | 15.913,25 | |
| (650) | PAGAMENTO DE PARCELAS DE EMPRESTIMO | | 2.890,81 |
| (650) | PAGAMENTO DE PARCELAS DE EMPRESTIMO | | 2.086,52 |
| (650) | PAGAMENTO DE PARCELAS DE EMPRESTIMO | | 2.206,54 |
| (650) | PAGAMENTOS BANCARIOS | | 383,55 |
| (650) | PAGAMENTOS BANCARIOS | | 2.473,58 |
| (650) | PAGAMENTOS BANCARIOS | | 462,57 |
| (650) | PAGAMENTOS BANCARIOS | | 1.212,31 |
| (519) | VALOR DAS DUPLICATAS RECEBIDAS NESTE MÊS | | 191.935,03 |
| (519) | VALOR DAS VENDAS REALIZADAS NESTE MÊS CONFORME | 72.305,70 | |
| (55) | VALOR DAS COMPRAS DE MERCADORIAS REALIZADAS | 65.794,33 | |
| (2653) | PAGAMENTO DE PARCELAS DE EMPRESTIMO | 2.890,81 | |
| (2653) | PAGAMENTO DE PARCELAS DE EMPRESTIMO | 2.086,52 | |
| (2653) | PAGAMENTO DE PARCELAS DE EMPRESTIMO | 2.206,54 | |
| (2654) | VALOR PAGO DAS DUPLICATAS EM ABERTO NESTE MES | 95.794,33 | |
| (2654) | VALOR DAS COMPRAS DE MERCADORIAS REALIZADAS | | 65.794,33 |
| (274) | DESPEAS COM FOLHA DE PAGAMENTO REALIZADAS | 6.695,33 | |
| (279) | DESPEAS COM FOLHA DE PAGAMENTO REALIZADAS | 551,47 | |
| (280) | DESPEAS COM FOLHA DE PAGAMENTO REALIZADAS | 570,98 | |
| (280) | PAGAMENTOS BANCARIOS | 1.212,31 | |
| (292) | VALOR DA DESPESA COM COMBUSTIVEIS NESTE MÊS | 3.697,84 | |
| (341) | VALOR PAGO PELOS ALUGUEIS DESTE MÊS | 5.000,00 | |
| (354) | PAGAMENTOS BANCARIOS | 2.473,58 | |
| (2661) | PAGAMENTOS BANCARIOS | 462,57 | |
| (2662) | PAGAMENTOS BANCARIOS | 383,55 | |
| (408) | VALOR DAS VENDAS REALIZADAS NESTE MÊS CONFORME | | 72.305,70 |
| | Total do Dia | 469.974,14 | 469.974,14 |

| Conta | Histórico | Débito | Crédito |
|----------------------------|--|------------------|------------------|
| 02 de junho de 2022 | | | |
| (5) | PAGO SIMPLES NACIONAL NESTA DATA CONFORME | | 10.409,48 |
| (2781) | PAGO SIMPLES NACIONAL NESTA DATA CONFORME | 10.409,48 | |
| Total do Dia: | | 10.409,48 | 10.409,48 |
| 07 de junho de 2022 | | | |
| (5) | PAGO SIMPLES NACIONAL NESTA DATA CONFORME | | 10.573,76 |
| (2781) | PAGO SIMPLES NACIONAL NESTA DATA CONFORME | 10.573,76 | |
| Total do Dia: | | 10.573,76 | 10.573,76 |
| 20 de junho de 2022 | | | |
| (5) | PAGO SIMPLES NACIONAL NESTA DATA CONFORME | | 442,29 |
| (2781) | PAGO SIMPLES NACIONAL NESTA DATA CONFORME | 442,29 | |
| Total do Dia: | | 442,29 | 442,29 |
| 29 de junho de 2022 | | | |
| (5) | PAGO SIMPLES NACIONAL NESTA DATA CONFORME | | 7.587,50 |
| (5) | PAGO SIMPLES NACIONAL NESTA DATA CONFORME | | 373,16 |
| (2781) | PAGO SIMPLES NACIONAL NESTA DATA CONFORME | 7.587,50 | |
| (2781) | PAGO SIMPLES NACIONAL NESTA DATA CONFORME | 373,16 | |
| Total do Dia: | | 7.960,66 | 7.960,66 |
| 30 de junho de 2022 | | | |
| (5) | DESPESAS COM FOLHA DE PAGAMENTO REALIZADAS | | 574,37 |
| (5) | DESPESAS COM FOLHA DE PAGAMENTO REALIZADAS | | 55,29 |
| (5) | DESPESAS COM FOLHA DE PAGAMENTO REALIZADAS | | 6.737,69 |
| (5) | VALOR PAGO DAS DUPLICATAS EM ABERTO NESTE MES | | 114.468,39 |
| (5) | VALOR DOS DEPOSITOS REALIZADOS NESTE MES | | 12.057,10 |
| (5) | VALOR DA DESPESA COM COMBUSTIVEIS NESTE MÊS | | 3.002,19 |
| (5) | VALOR PAGO PELOS ALUGUEIS DESTE MÊS | | 5.000,00 |
| (5) | VALOR DAS DUPLICATAS RECEBIDAS NESTE MÊS | 72.305,70 | |
| (650) | VALOR DOS DEPOSITOS REALIZADOS NESTE MES | 12.057,10 | |
| (650) | PAGAMENTO DE PARCELAS DE EMPRESTIMO | | 2.922,42 |
| (650) | PAGAMENTO DE PARCELAS DE EMPRESTIMO | | 2.109,25 |
| (650) | PAGAMENTO DE PARCELAS DE EMPRESTIMO | | 2.206,54 |
| (650) | PAGAMENTOS BANCARIOS | | 364,70 |
| (650) | PAGAMENTOS BANCARIOS | | 2.349,28 |
| (650) | PAGAMENTOS BANCARIOS | | 1.448,25 |
| (650) | PAGAMENTOS BANCARIOS | | 656,66 |
| (519) | VALOR DAS DUPLICATAS RECEBIDAS NESTE MÊS | | 72.305,70 |
| (519) | VALOR DAS VENDAS REALIZADAS NESTE MÊS CONFORME | 99.284,38 | |
| (55) | VALOR DAS COMPRAS DE MERCADORIAS REALIZADAS | 114.468,39 | |
| (2653) | PAGAMENTO DE PARCELAS DE EMPRESTIMO | 2.922,42 | |
| (2653) | PAGAMENTO DE PARCELAS DE EMPRESTIMO | 2.109,25 | |

C. V. COMERCIO DE MATERIAIS DE CONSTRUCAO LTDA (00005)

Diário de junho de 2022

Folha: 11

| Conta | Histórico | Débito | Crédito |
|--------|--|-------------------|-------------------|
| (2653) | PAGAMENTO DE PARCELAS DE EMPRESTIMO | 2.206,54 | |
| (2654) | VALOR PAGO DAS DUPLICATAS EM ABERTO NESTE MES | 114.468,39 | |
| (2654) | VALOR DAS COMPRAS DE MERCADORIAS REALIZADAS | | 114.468,39 |
| (274) | DESPESAS COM FOLHA DE PAGAMENTO REALIZADAS | 6.737,69 | |
| (279) | DESPESAS COM FOLHA DE PAGAMENTO REALIZADAS | 55,29 | |
| (280) | DESPESAS COM FOLHA DE PAGAMENTO REALIZADAS | 574,37 | |
| (280) | PAGAMENTOS BANCARIOS | 1.448,25 | |
| (292) | VALOR DA DESPESA COM COMBUSTIVEIS NESTE MÊS | 3.002,19 | |
| (341) | VALOR PAGO PELOS ALUGUEIS DESTE MÊS | 5.000,00 | |
| (354) | PAGAMENTOS BANCARIOS | 2.349,28 | |
| (2661) | PAGAMENTOS BANCARIOS | 364,70 | |
| (2662) | PAGAMENTOS BANCARIOS | 656,66 | |
| (408) | VALOR DAS VENDAS REALIZADAS NESTE MÊS CONFORME | | 99.284,38 |
| | Total do Dia | 440.010,60 | 440.010,60 |

1209

| Conta | Histórico | Débito | Crédito |
|----------------------------|--|-------------------|-------------------|
| 20 de julho de 2022 | | | |
| (5) | PAGO SIMPLES NACIONAL NESTA DATA CONFORME | | 9.676,96 |
| (5) | PAGO SIMPLES NACIONAL NESTA DATA CONFORME | | 442,35 |
| (2781) | PAGO SIMPLES NACIONAL NESTA DATA CONFORME | 9.676,96 | |
| (2781) | PAGO SIMPLES NACIONAL NESTA DATA CONFORME | 442,35 | |
| Total do Dia: | | 10.119,31 | 10.119,31 |
| 29 de julho de 2022 | | | |
| (5) | PAGO SIMPLES NACIONAL NESTA DATA CONFORME | | 376,27 |
| (2781) | PAGO SIMPLES NACIONAL NESTA DATA CONFORME | 376,27 | |
| Total do Dia: | | 376,27 | 376,27 |
| 31 de julho de 2022 | | | |
| (5) | DESPESAS COM FOLHA DE PAGAMENTO REALIZADAS | | 374,16 |
| (5) | DESPESAS COM FOLHA DE PAGAMENTO REALIZADAS | | 365,77 |
| (5) | DESPESAS COM FOLHA DE PAGAMENTO REALIZADAS | | 4.423,80 |
| (5) | VALOR PAGO DAS DUPLICATAS EM ABERTO NESTE MÊS | | 171.045,60 |
| (5) | VALOR DOS DEPOSITOS REALIZADOS NESTE MÊS | | 2.496,14 |
| (5) | VALOR DA DESPESA COM COMBUSTIVEIS NESTE MÊS | | 3.973,20 |
| (5) | VALOR PAGO PELOS ALUGUEIS DESTE MÊS | | 5.000,00 |
| (5) | VALOR DAS DUPLICATAS RECEBIDAS NESTE MÊS | 99.284,38 | |
| (650) | VALOR DOS DEPOSITOS REALIZADOS NESTE MÊS | 2.496,14 | |
| (650) | PAGAMENTO DE PARCELAS DE EMPRESTIMO | | 2.922,42 |
| (650) | PAGAMENTO DE PARCELAS DE EMPRESTIMO | | 2.128,69 |
| (650) | PAGAMENTO DE PARCELAS DE EMPRESTIMO | | 2.206,54 |
| (650) | PAGAMENTOS BANCARIOS | | 1.337,70 |
| (650) | PAGAMENTOS BANCARIOS | | 464,96 |
| (519) | VALOR DAS DUPLICATAS RECEBIDAS NESTE MÊS | | 99.284,38 |
| (519) | VALOR DAS VENDAS REALIZADAS NESTE MÊS CONFORME | 67.351,84 | |
| (55) | VALOR DAS COMPRAS DE MERCADORIAS REALIZADAS | 171.045,60 | |
| (2653) | PAGAMENTO DE PARCELAS DE EMPRESTIMO | 2.922,42 | |
| (2653) | PAGAMENTO DE PARCELAS DE EMPRESTIMO | 2.128,69 | |
| (2653) | PAGAMENTO DE PARCELAS DE EMPRESTIMO | 2.206,54 | |
| (2654) | VALOR PAGO DAS DUPLICATAS EM ABERTO NESTE MÊS | 171.045,60 | |
| (2654) | VALOR DAS COMPRAS DE MERCADORIAS REALIZADAS | | 171.045,60 |
| (274) | DESPESAS COM FOLHA DE PAGAMENTO REALIZADAS | 4.423,80 | |
| (279) | DESPESAS COM FOLHA DE PAGAMENTO REALIZADAS | 365,77 | |
| (280) | DESPESAS COM FOLHA DE PAGAMENTO REALIZADAS | 374,16 | |
| (280) | PAGAMENTOS BANCARIOS | 1.337,70 | |
| (292) | VALOR DA DESPESA COM COMBUSTIVEIS NESTE MÊS | 3.973,20 | |
| (341) | VALOR PAGO PELOS ALUGUEIS DESTE MÊS | 5.000,00 | |
| (2662) | PAGAMENTOS BANCARIOS | 464,96 | |
| (408) | VALOR DAS VENDAS REALIZADAS NESTE MÊS CONFORME | | 67.351,84 |
| Total do Dia: | | 534.420,80 | 534.420,80 |

| Conta | Histórico | Débito | Crédito |
|-----------------------------|--|-------------------|-------------------|
| 18 de agosto de 2022 | | | |
| (5) | PAGO SIMPLES NACIONAL NESTA DATA CONFORME | | 488,19 |
| (2781) | PAGO SIMPLES NACIONAL NESTA DATA CONFORME | 488,19 | |
| Total do Dia: | | 488,19 | 488,19 |
| 19 de agosto de 2022 | | | |
| (5) | PAGO SIMPLES NACIONAL NESTA DATA CONFORME | | 6.436,26 |
| (2781) | PAGO SIMPLES NACIONAL NESTA DATA CONFORME | 6.436,26 | |
| Total do Dia: | | 6.436,26 | 6.436,26 |
| 26 de agosto de 2022 | | | |
| (5) | PAGO SIMPLES NACIONAL NESTA DATA CONFORME | | 379,41 |
| (2781) | PAGO SIMPLES NACIONAL NESTA DATA CONFORME | 379,41 | |
| Total do Dia: | | 379,41 | 379,41 |
| 31 de agosto de 2022 | | | |
| (5) | DESPESAS COM FOLHA DE PAGAMENTO REALIZADAS | | 468,80 |
| (5) | DESPESAS COM FOLHA DE PAGAMENTO REALIZADAS | | 554,70 |
| (5) | DESPESAS COM FOLHA DE PAGAMENTO REALIZADAS | | 5.517,37 |
| (5) | VALOR PAGO DAS DUPLICATAS EM ABERTO NESTE MÊS | | 141.214,18 |
| (5) | VALOR DOS DEPOSITOS REALIZADOS NESTE MÊS | | 13.876,20 |
| (5) | VALOR DA DESPESA COM COMBUSTIVEIS NESTE MÊS | | 3.791,93 |
| (5) | VALOR PAGO PELOS ALUGUEIS DESTE MÊS | | 5.000,00 |
| (5) | VALOR DAS DUPLICATAS RECEBIDAS NESTE MÊS | 67.351,84 | |
| (650) | VALOR DOS DEPOSITOS REALIZADOS NESTE MÊS | 13.876,20 | |
| (650) | PAGAMENTO DE PARCELAS DE EMPRESTIMO | | 2.952,66 |
| (650) | PAGAMENTO DE PARCELAS DE EMPRESTIMO | | 2.152,83 |
| (650) | PAGAMENTO DE PARCELAS DE EMPRESTIMO | | 2.206,54 |
| (519) | VALOR DAS DUPLICATAS RECEBIDAS NESTE MÊS | | 67.351,84 |
| (519) | VALOR DAS VENDAS REALIZADAS NESTE MÊS CONFORME | 204.605,45 | |
| (55) | VALOR DAS COMPRAS DE MERCADORIAS REALIZADAS | 141.214,18 | |
| (2653) | PAGAMENTO DE PARCELAS DE EMPRESTIMO | 2.952,66 | |
| (2653) | PAGAMENTO DE PARCELAS DE EMPRESTIMO | 2.152,83 | |
| (2653) | PAGAMENTO DE PARCELAS DE EMPRESTIMO | 2.206,54 | |
| (2654) | VALOR PAGO DAS DUPLICATAS EM ABERTO NESTE MÊS | 141.214,18 | |
| (2654) | VALOR DAS COMPRAS DE MERCADORIAS REALIZADAS | | 141.214,18 |
| (274) | DESPESAS COM FOLHA DE PAGAMENTO REALIZADAS | 5.517,37 | |
| (279) | DESPESAS COM FOLHA DE PAGAMENTO REALIZADAS | 554,70 | |
| (280) | DESPESAS COM FOLHA DE PAGAMENTO REALIZADAS | 468,80 | |
| (292) | VALOR DA DESPESA COM COMBUSTIVEIS NESTE MÊS | 3.791,93 | |
| (341) | VALOR PAGO PELOS ALUGUEIS DESTE MÊS | 5.000,00 | |
| (408) | VALOR DAS VENDAS REALIZADAS NESTE MÊS CONFORME | | 204.605,45 |
| Total do Dia: | | 590.906,68 | 590.906,68 |

| Conta | Histórico | Débito | Crédito |
|-------------------------------|--|-------------------|-------------------|
| 20 de setembro de 2022 | | | |
| (5) | PAGO SIMPLES NACIONAL NESTA DATA CONFORME | | 353.06 |
| (2781) | PAGO SIMPLES NACIONAL NESTA DATA CONFORME | 353.06 | |
| Total do Dia: | | 353.06 | 353.06 |
| 26 de setembro de 2022 | | | |
| (5) | PAGO SIMPLES NACIONAL NESTA DATA CONFORME | | 19.686,54 |
| (5) | PAGO SIMPLES NACIONAL NESTA DATA CONFORME | | 382,98 |
| (2781) | PAGO SIMPLES NACIONAL NESTA DATA CONFORME | 19.686,54 | |
| (2781) | PAGO SIMPLES NACIONAL NESTA DATA CONFORME | 382,98 | |
| Total do Dia: | | 20.069,52 | 20.069,52 |
| 30 de setembro de 2022 | | | |
| (5) | VALOR PAGO DAS DUPLICATAS EM ABERTO NESTE MÊS | | 100.975,44 |
| (5) | VALOR DOS SAQUES REALIZADOS NESTE MÊS | 2.686,08 | |
| (5) | VALOR DA DESPESA COM COMBUSTIVEIS NESTE MÊS | | 3.401,88 |
| (5) | VALOR PAGO PELOS ALUGUEIS DESTE MÊS | | 6.000,00 |
| (5) | VALOR DAS DUPLICATAS RECEBIDAS NESTE MÊS | 204.605,45 | |
| (650) | VALOR DOS SAQUES REALIZADOS NESTE MÊS | | 2.686,08 |
| (650) | PAGAMENTO DE PARCELAS DE EMPRESTIMO | | 2.983,63 |
| (650) | PAGAMENTO DE PARCELAS DE EMPRESTIMO | | 2.177,01 |
| (650) | PAGAMENTO DE PARCELAS DE EMPRESTIMO | | 2.206,54 |
| (650) | PAGAMENTOS BANCARIOS | | 1.439,12 |
| (650) | PAGAMENTOS BANCARIOS | | 2.649,25 |
| (650) | PAGAMENTOS BANCARIOS | | 478,68 |
| (519) | VALOR DAS DUPLICATAS RECEBIDAS NESTE MÊS | | 204.605,45 |
| (519) | VALOR DAS VENDAS REALIZADAS NESTE MÊS CONFORME | 119.678,51 | |
| (55) | VALOR DAS COMPRAS DE MERCADORIAS REALIZADAS | 100.975,44 | |
| (2653) | PAGAMENTO DE PARCELAS DE EMPRESTIMO | 2.983,63 | |
| (2653) | PAGAMENTO DE PARCELAS DE EMPRESTIMO | 2.177,01 | |
| (2653) | PAGAMENTO DE PARCELAS DE EMPRESTIMO | 2.206,54 | |
| (2654) | VALOR PAGO DAS DUPLICATAS EM ABERTO NESTE MÊS | 100.975,44 | |
| (2654) | VALOR DAS COMPRAS DE MERCADORIAS REALIZADAS | | 100.975,44 |
| (280) | PAGAMENTOS BANCARIOS | 1.439,12 | |
| (292) | VALOR DA DESPESA COM COMBUSTIVEIS NESTE MÊS | 3.401,88 | |
| (341) | VALOR PAGO PELOS ALUGUEIS DESTE MÊS | 6.000,00 | |
| (354) | PAGAMENTOS BANCARIOS | 2.649,25 | |
| (2662) | PAGAMENTOS BANCARIOS | 478,68 | |
| (408) | VALOR DAS VENDAS REALIZADAS NESTE MÊS CONFORME | | 119.678,51 |
| Total do Dia: | | 550.257,03 | 550.257,03 |

| Conta | Histórico | Débito | Crédito |
|------------------------------|--|------------------|------------------|
| 20 de outubro de 2022 | | | |
| (5) | PAGO SIMPLES NACIONAL NESTA DATA CONFORME | | 11.304,31 |
| (5) | PAGO SIMPLES NACIONAL NESTA DATA CONFORME | | 385,55 |
| (2781) | PAGO SIMPLES NACIONAL NESTA DATA CONFORME | 11.304,31 | |
| (2781) | PAGO SIMPLES NACIONAL NESTA DATA CONFORME | 385,55 | |
| Total do Dia | | 11.689,86 | 11.689,86 |
| 31 de outubro de 2022 | | | |
| (5) | DESPESAS COM FOLHA DE PAGAMENTO REALIZADAS | | 320,45 |
| (5) | DESPESAS COM FOLHA DE PAGAMENTO REALIZADAS | | 305,99 |
| (5) | DESPESAS COM FOLHA DE PAGAMENTO REALIZADAS | | 3.765,81 |
| (5) | VALOR PAGO DAS DUPLICATAS EM ABERTO NESTE MES | | 169.592,01 |
| (5) | VALOR DOS DEPOSITOS REALIZADOS NESTE MES | | 14.141,79 |
| (5) | VALOR DA DESPESA COM COMBUSTIVEIS NESTE MÊS | | 3.649,27 |
| (5) | VALOR PAGO PELOS ALUGUEIS DESTE MÊS | | 6.000,00 |
| (5) | VALOR DAS DUPLICATAS RECEBIDAS NESTE MÊS | 119.678,51 | |
| (5) | PAGO SIMPLES NACIONAL NESTA DATA CONFORME | | 386,25 |
| (650) | VALOR DOS DEPOSITOS REALIZADOS NESTE MES | 14.141,79 | |
| (650) | PAGAMENTO DE PARCELAS DE EMPRESTIMO | | 3.047,94 |
| (650) | PAGAMENTO DE PARCELAS DE EMPRESTIMO | | 2.199,23 |
| (650) | PAGAMENTO DE PARCELAS DE EMPRESTIMO | | 2.206,54 |
| (650) | PAGAMENTOS BANCARIOS | | 2.792,85 |
| (650) | PAGAMENTOS BANCARIOS | | 1.341,15 |
| (650) | PAGAMENTOS BANCARIOS | | 626,79 |
| (650) | PAGAMENTOS BANCARIOS | | 1.919,94 |
| (650) | PAGAMENTOS BANCARIOS | | 261,80 |
| (650) | PAGAMENTOS BANCARIOS | | 2.463,29 |
| (650) | PAGAMENTOS BANCARIOS | | 386,00 |
| (519) | VALOR DAS DUPLICATAS RECEBIDAS NESTE MÊS | | 119.678,51 |
| (519) | VALOR DAS VENDAS REALIZADAS NESTE MÊS CONFORME | 119.158,71 | |
| (55) | VALOR DAS COMPRAS DE MERCADORIAS REALIZADAS | 119.032,09 | |
| (2653) | PAGAMENTO DE PARCELAS DE EMPRESTIMO | 3.047,94 | |
| (2653) | PAGAMENTO DE PARCELAS DE EMPRESTIMO | 2.199,23 | |
| (2653) | PAGAMENTO DE PARCELAS DE EMPRESTIMO | 2.206,54 | |
| (2654) | VALOR PAGO DAS DUPLICATAS EM ABERTO NESTE MES | 169.592,01 | |
| (2654) | VALOR DAS COMPRAS DE MERCADORIAS REALIZADAS | | 119.032,09 |
| (274) | DESPESAS COM FOLHA DE PAGAMENTO REALIZADAS | 3.765,81 | |
| (279) | DESPESAS COM FOLHA DE PAGAMENTO REALIZADAS | 305,99 | |
| (280) | DESPESAS COM FOLHA DE PAGAMENTO REALIZADAS | 320,45 | |
| (280) | PAGAMENTOS BANCARIOS | 1.341,15 | |
| (280) | PAGAMENTOS BANCARIOS | 1.919,94 | |
| (292) | VALOR DA DESPESA COM COMBUSTIVEIS NESTE MÊS | 3.649,27 | |
| (341) | VALOR PAGO PELOS ALUGUEIS DESTE MÊS | 6.000,00 | |
| (2781) | PAGO SIMPLES NACIONAL NESTA DATA CONFORME | 386,25 | |
| (354) | PAGAMENTOS BANCARIOS | 2.792,85 | |
| (354) | PAGAMENTOS BANCARIOS | 2.463,29 | |
| (2661) | PAGAMENTOS BANCARIOS | 261,80 | |
| (2662) | PAGAMENTOS BANCARIOS | 626,79 | |
| (2662) | PAGAMENTOS BANCARIOS | 386,00 | |
| (408) | VALOR DAS VENDAS REALIZADAS NESTE MÊS CONFORME | | 119.158,71 |

C. V. COMERCIO DE MATERIAIS DE CONSTRUCAO LTDA (00005)
Diário de outubro de 2022

Folha: 16

| Conta | Histórico | Débito | Crédito |
|---------------|-----------|------------|------------|
| Total do Dia: | | 573.276,41 | 573.276,41 |
| | | | |

Handwritten signature or initials

| Conta | Histórico | Débito | Crédito |
|-------------------------------|--|-------------------|-------------------|
| 18 de novembro de 2022 | | | |
| (5) | PAGO SIMPLES NACIONAL NESTA DATA CONFORME | | 446,50 |
| (2781) | PAGO SIMPLES NACIONAL NESTA DATA CONFORME | 446,50 | |
| | Total do Dia | 446,50 | 446,50 |
| 29 de novembro de 2022 | | | |
| (5) | PAGO SIMPLES NACIONAL NESTA DATA CONFORME | | 389,36 |
| (2781) | PAGO SIMPLES NACIONAL NESTA DATA CONFORME | 389,36 | |
| | Total do Dia | 389,36 | 389,36 |
| 30 de novembro de 2022 | | | |
| (5) | DESPEAS COM FOLHA DE PAGAMENTO REALIZADAS | | 587,91 |
| (5) | DESPEAS COM FOLHA DE PAGAMENTO REALIZADAS | | 579,39 |
| (5) | DESPEAS COM FOLHA DE PAGAMENTO REALIZADAS | | 7.393,02 |
| (5) | VALOR PAGO DAS DUPLICATAS EM ABERTO NESTE MES | | 119.032,09 |
| (5) | VALOR DOS DEPOSITOS REALIZADOS NESTE MES | | 4.389,56 |
| (5) | VALOR DA DESPESA COM COMBUSTIVEIS NESTE MÊS | | 3.501,81 |
| (5) | VALOR PAGO PELOS ALUGUEIS DESTE MÊS | | 6.000,00 |
| (5) | VALOR DAS DUPLICATAS RECEBIDAS NESTE MÊS | 119.158,71 | |
| (650) | VALOR DOS DEPOSITOS REALIZADOS NESTE MES | 4.389,56 | |
| (650) | PAGAMENTO DE PARCELAS DE EMPRESTIMO | | 3.079,05 |
| (650) | PAGAMENTO DE PARCELAS DE EMPRESTIMO | | 2.222,81 |
| (650) | PAGAMENTO DE PARCELAS DE EMPRESTIMO | | 2.206,54 |
| (650) | PAGAMENTOS BANCARIOS | | 459,77 |
| (650) | PAGAMENTOS BANCARIOS | | 2.658,29 |
| (650) | PAGAMENTOS BANCARIOS | | 590,55 |
| (519) | VALOR DAS DUPLICATAS RECEBIDAS NESTE MÊS | | 119.158,71 |
| (519) | VALOR DAS VENDAS REALIZADAS NESTE MÊS CONFORME | 74.893,27 | |
| (55) | VALOR DAS COMPRAS DE MERCADORIAS REALIZADAS | 57.720,84 | |
| (2653) | PAGAMENTO DE PARCELAS DE EMPRESTIMO | 3.079,05 | |
| (2653) | PAGAMENTO DE PARCELAS DE EMPRESTIMO | 2.222,81 | |
| (2653) | PAGAMENTO DE PARCELAS DE EMPRESTIMO | 2.206,54 | |
| (2654) | VALOR PAGO DAS DUPLICATAS EM ABERTO NESTE MES | 119.032,09 | |
| (2654) | VALOR DAS COMPRAS DE MERCADORIAS REALIZADAS | | 57.720,84 |
| (274) | DESPEAS COM FOLHA DE PAGAMENTO REALIZADAS | 7.393,02 | |
| (279) | DESPEAS COM FOLHA DE PAGAMENTO REALIZADAS | 579,39 | |
| (280) | DESPEAS COM FOLHA DE PAGAMENTO REALIZADAS | 587,91 | |
| (280) | PAGAMENTOS BANCARIOS | 2.658,29 | |
| (292) | VALOR DA DESPESA COM COMBUSTIVEIS NESTE MÊS | 3.501,81 | |
| (341) | VALOR PAGO PELOS ALUGUEIS DESTE MÊS | 6.000,00 | |
| (2661) | PAGAMENTOS BANCARIOS | 459,77 | |
| (2662) | PAGAMENTOS BANCARIOS | 590,55 | |
| (408) | VALOR DAS VENDAS REALIZADAS NESTE MÊS CONFORME | | 74.893,27 |
| | Total do Dia | 404.473,61 | 404.473,61 |

| Conta | Histórico | Débito | Crédito |
|-------------------------------|--|------------------|------------------|
| 19 de dezembro de 2022 | | | |
| (5) | PAGO SIMPLES NACIONAL NESTA DATA CONFORME | | 12.614,65 |
| (2781) | PAGO SIMPLES NACIONAL NESTA DATA CONFORME | 12.614,65 | |
| | Total do Dia: | 12.614,65 | 12.614,65 |
| 20 de dezembro de 2022 | | | |
| (5) | PAGO SIMPLES NACIONAL NESTA DATA CONFORME | | 7.141,98 |
| (5) | PAGO SIMPLES NACIONAL NESTA DATA CONFORME | | 464,86 |
| (5) | PAGO SIMPLES NACIONAL NESTA DATA CONFORME | | 448,17 |
| (2781) | PAGO SIMPLES NACIONAL NESTA DATA CONFORME | 7.141,98 | |
| (2781) | PAGO SIMPLES NACIONAL NESTA DATA CONFORME | 464,86 | |
| (2781) | PAGO SIMPLES NACIONAL NESTA DATA CONFORME | 448,17 | |
| | Total do Dia: | 8.055,01 | 8.055,01 |
| 29 de dezembro de 2022 | | | |
| (5) | PAGO SIMPLES NACIONAL NESTA DATA CONFORME | | 392,47 |
| (2781) | PAGO SIMPLES NACIONAL NESTA DATA CONFORME | 392,47 | |
| | Total do Dia: | 392,47 | 392,47 |
| 31 de dezembro de 2022 | | | |
| (5) | AQUISIÇÃO DE MOVEIS E UTENSILIOS REALIZADA NESTE | | 35.482,33 |
| (5) | AQUISIÇÃO DE VEICULO REALIZADA NESTE MES | | 100.000,00 |
| (5) | VALOR PAGO DAS DUPLICATAS EM ABERTO NESTE MES | | 57.720,84 |
| (5) | VALOR DOS DEPOSITOS REALIZADOS NESTE MES | | 44.293,21 |
| (5) | VALOR DA DESPESA COM COMBUSTIVEIS NESTE MÊS | | 4.321,28 |
| (5) | VALOR PAGO PELOS ALUGUEIS DESTE MÊS | | 6.000,00 |
| (5) | VALOR DAS DUPLICATAS RECEBIDAS NESTE MÊS | 74.893,27 | |
| (650) | VALOR DOS DEPOSITOS REALIZADOS NESTE MES | 44.293,21 | |
| (650) | PAGAMENTO DE PARCELAS DE EMPRESTIMO | | 3.113,64 |
| (650) | PAGAMENTO DE PARCELAS DE EMPRESTIMO | | 2.245,49 |
| (650) | PAGAMENTO DE PARCELAS DE EMPRESTIMO | | 2.206,54 |
| (650) | PAGAMENTOS BANCARIOS | | 2.793,58 |
| (650) | PAGAMENTOS BANCARIOS | | 2.000,06 |
| (650) | PAGAMENTOS BANCARIOS | | 699,74 |
| (650) | PAGAMENTOS BANCARIOS | | 6.682,66 |
| (519) | VALOR DAS DUPLICATAS RECEBIDAS NESTE MÊS | | 74.893,27 |
| (519) | VALOR DAS VENDAS REALIZADAS NESTE MÊS CONFORME | 161.002,26 | |
| (55) | VALOR APURADO DOS CUSTOS DAS MERCADORIAS | | 938.162,37 |
| (55) | VALOR DAS COMPRAS DE MERCADORIAS REALIZADAS | 114.590,57 | |
| (114) | VALOR APURADO DAS DEPRECIÇÕES DESTE EXERCICIO | 23.562,00 | |
| (117) | AQUISIÇÃO DE MOVEIS E UTENSILIOS REALIZADA NESTE | 35.482,33 | |
| (121) | AQUISIÇÃO DE VEICULO REALIZADA NESTE MES | 100.000,00 | |
| (126) | VALOR APURADO DAS DEPRECIÇÕES DESTE EXERCICIO | | 23.562,00 |
| (2653) | PAGAMENTO DE PARCELAS DE EMPRESTIMO | 3.113,64 | |
| (2653) | PAGAMENTO DE PARCELAS DE EMPRESTIMO | 2.245,49 | |
| (2653) | PAGAMENTO DE PARCELAS DE EMPRESTIMO | 2.206,54 | |

| Conta | Histórico | Débito | Crédito |
|--------|--|--------------|--------------|
| (2654) | VALOR PAGO DAS DUPLICATAS EM ABERTO NESTE MES | 57.720,84 | |
| (2654) | VALOR DAS COMPRAS DE MERCADORIAS REALIZADAS | | 114.590,57 |
| (479) | PROVISIONADO SIMPLES NACIONAL DESTE MES | | 395,89 |
| (479) | PROVISIONADO SIMPLES NACIONAL DESTE MES | | 15.127,81 |
| (479) | PROVISIONADO SIMPLES NACIONAL DESTE MES | | 596,75 |
| (479) | PROVISIONADO SIMPLES NACIONAL DESTE MES | | 257,85 |
| (187) | PROVISIONADO DESPESAS COM FOLHA DE PAGAMENTO | | 8.106,70 |
| (191) | PROVISIONADO DESPESAS COM FOLHA DE PAGAMENTO | | 709,69 |
| (192) | PROVISIONADO DESPESAS COM FOLHA DE PAGAMENTO | | 700,41 |
| (2656) | PROVISIONADO O VALO DO ALUGUEL DESTE MES | | 6.000,00 |
| (274) | PROVISIONADO DESPESAS COM FOLHA DE PAGAMENTO | 8.106,70 | |
| (279) | PROVISIONADO DESPESAS COM FOLHA DE PAGAMENTO | 709,69 | |
| (280) | PROVISIONADO DESPESAS COM FOLHA DE PAGAMENTO | 700,41 | |
| (280) | PAGAMENTOS BANCARIOS | 2.000,06 | |
| (292) | VALOR DA DESPESA COM COMBUSTIVEIS NESTE MÊS | 4.321,28 | |
| (470) | VALOR APURADO DOS CUSTOS DAS MERCADORIAS | 938.162,37 | |
| (341) | PROVISIONADO O VALO DO ALUGUEL DESTE MES | 6.000,00 | |
| (341) | VALOR PAGO PELOS ALUGUEIS DESTE MÊS | 6.000,00 | |
| (2781) | PROVISIONADO SIMPLES NACIONAL DESTE MES | 395,89 | |
| (2781) | PROVISIONADO SIMPLES NACIONAL DESTE MES | 15.127,81 | |
| (2781) | PROVISIONADO SIMPLES NACIONAL DESTE MES | 596,75 | |
| (2781) | PROVISIONADO SIMPLES NACIONAL DESTE MES | 257,85 | |
| (354) | PAGAMENTOS BANCARIOS | 2.793,58 | |
| (2661) | PAGAMENTOS BANCARIOS | 699,74 | |
| (2662) | PAGAMENTOS BANCARIOS | 6.682,66 | |
| (408) | VALOR DAS VENDAS REALIZADAS NESTE MÊS CONFORME | | 161.002,26 |
| (266) | ENCERRAMENTO DO EXERCICIO | | 271.625,67 |
| (274) | ENCERRAMENTO DO EXERCICIO | | 59.416,29 |
| (279) | ENCERRAMENTO DO EXERCICIO | | 5.037,60 |
| (280) | ENCERRAMENTO DO EXERCICIO | | 25.754,91 |
| (292) | ENCERRAMENTO DO EXERCICIO | | 44.087,47 |
| (470) | ENCERRAMENTO DO EXERCICIO | | 938.162,37 |
| (322) | ENCERRAMENTO DO EXERCICIO | | 367,77 |
| (341) | ENCERRAMENTO DO EXERCICIO | | 70.000,00 |
| (2781) | ENCERRAMENTO DO EXERCICIO | | 198.432,05 |
| (354) | ENCERRAMENTO DO EXERCICIO | | 15.645,01 |
| (2661) | ENCERRAMENTO DO EXERCICIO | | 2.847,56 |
| (2662) | ENCERRAMENTO DO EXERCICIO | | 11.770,86 |
| (408) | ENCERRAMENTO DO EXERCICIO | 1.643.147,56 | |
| (473) | ENCERRAMENTO DO EXERCICIO | 271.625,67 | |
| (473) | ENCERRAMENTO DO EXERCICIO | 70.000,00 | |
| (473) | ENCERRAMENTO DO EXERCICIO | 44.087,47 | |
| (473) | ENCERRAMENTO DO EXERCICIO | 938.162,37 | |
| (473) | ENCERRAMENTO DO EXERCICIO | 15.645,01 | |
| (473) | ENCERRAMENTO DO EXERCICIO | 25.754,91 | |
| (473) | ENCERRAMENTO DO EXERCICIO | 5.037,60 | |
| (473) | ENCERRAMENTO DO EXERCICIO | 2.847,56 | |
| (473) | ENCERRAMENTO DO EXERCICIO | 11.770,86 | |
| (473) | ENCERRAMENTO DO EXERCICIO | 59.416,29 | |
| (473) | ENCERRAMENTO DO EXERCICIO | 367,77 | |
| (473) | ENCERRAMENTO DO EXERCICIO | | 1.643.147,56 |
| (473) | ENCERRAMENTO DO EXERCICIO | 198.432,05 | |

| Conta | Histórico | Débito | Crédito |
|---------------|-----------|--------------|--------------|
| Total do Dia: | | 4.897.960,06 | 4.897.960,06 |

1318
S

| Classificação | Descrição | Chamada |
|---------------|--|---------|
| 1 | ATIVO | 1 |
| 1.1 | ATIVO CIRCULANTE | 2 |
| 1.1.1 | DISPONÍVEL | 3 |
| 1.1.1.01 | CAIXA | 4 |
| 1.1.1.01.001 | CAIXA GERAL | 5 |
| 1.1.1.01.003 | BRADERCO S/A | 650 |
| 1.1.2 | CLIENTES | 12 |
| 1.1.2.01 | DUPLICATAS A RECEBER | 13 |
| 1.1.2.01.001 | CLIENTES DIVERSOS | 519 |
| 1.1.5 | ESTOQUE | 53 |
| 1.1.5.01 | MERCADORIAS, PRODUTOS E INSUMOS | 54 |
| 1.1.5.01.001 | MERCADORIAS PARA REVENDA | 55 |
| 1.2 | ATIVO NÃO-CIRCULANTE | 501 |
| 1.2.4 | IMOBILIZADO | 111 |
| 1.2.4.01 | IMÓVEIS | 112 |
| 1.2.4.01.002 | EDIFÍCIOS | 114 |
| 1.2.4.02 | MÓVEIS E UTENSÍLIOS | 116 |
| 1.2.4.02.001 | MÓVEIS E UTENSÍLIOS | 117 |
| 1.2.4.04 | VEÍCULOS | 120 |
| 1.2.4.04.001 | VEÍCULOS | 121 |
| 1.2.4.07 | (-) DEPRECIACÕES, AMORT. E EXAUS. ACUMUL | 125 |
| 1.2.4.07.001 | (-) DEPRECIACÕES DE EDIFÍCIOS | 126 |
| 2 | PASSIVO | 149 |
| 2.1 | PASSIVO CIRCULANTE | 150 |
| 2.1.1 | EMPRÉSTIMOS E FINANCIAMENTOS | 382 |
| 2.1.1.01 | EMPRÉSTIMOS | 151 |
| 2.1.1.01.003 | EMPRESTIMOS DE SÓCIOS | 2655 |
| 2.1.1.08 | BRADERCO S/A | 2652 |
| 2.1.1.08.001 | EMPRESTIMO BRADERCO S/A | 2653 |
| 2.1.3 | FORNECEDORES | 164 |
| 2.1.3.01 | FORNECEDORES | 165 |
| 2.1.3.01.127 | DUPLICATAS DE FORNECEDORES A PAGAR | 2654 |
| 2.1.4 | OBRIGAÇÕES TRIBUTÁRIAS | 169 |
| 2.1.4.01 | IMPOSTOS E CONTRIBUIÇÕES A RECOLHER | 170 |
| 2.1.4.01.012 | CRF A RECOLHER | 182 |
| 2.1.4.01.014 | INSS RETIDO A RECOLHER | 184 |
| 2.1.4.01.015 | SIMPLES NACIONAL A RECOLHER | 479 |
| 2.1.5 | OBRIGAÇÕES TRABALHISTA E PREVIDENCIÁRIA | 185 |
| 2.1.5.01 | OBRIGAÇÕES COM O PESSOAL | 186 |
| 2.1.5.01.001 | SALÁRIOS E ORDENADOS A PAGAR | 187 |
| 2.1.5.02 | OBRIGAÇÕES SOCIAIS | 190 |
| 2.1.5.02.001 | INSS A RECOLHER | 191 |
| 2.1.5.02.002 | FGTS A RECOLHER | 192 |
| 2.1.6 | OUTRAS OBRIGAÇÕES | 200 |
| 2.1.6.03 | ENERGIA ELÉTRICA, ÁGUA E TELEFONE A PAGA | 203 |
| 2.1.6.03.001 | ALUGUEIS E ARRENDAMENTOS | 2656 |
| 2.1.6.03.002 | LUZ | 2657 |

1319
6

| Classificação | Descrição | Chamada |
|---------------|--|---------|
| 2.1.6.03.003 | AGUA E ESGOTO | 2658 |
| 2.1.6.03.004 | INTERNET | 2659 |
| 2.3 | PATRIMÔNIO LÍQUIDO | 242 |
| 2.3.1 | CAPITAL SOCIAL | 243 |
| 2.3.1.01 | CAPITAL SUBSCRITO | 244 |
| 2.3.1.01.001 | CAPITAL SOCIAL | 245 |
| 2.3.5 | LUCROS OU PREJUÍZOS ACUMULADOS | 264 |
| 2.3.5.01 | LUCROS OU PREJUÍZOS ACUMULADOS | 265 |
| 2.3.5.01.001 | LUCROS ACUMULADOS | 266 |
| 3 | CONTAS DE RESULTADOS - CUSTOS E DESPESAS | 269 |
| 3.1 | CUSTOS | 500 |
| 3.1.1 | CUSTOS DIRETOS DE PRODUÇÃO | 270 |
| 3.1.1.02 | MÃO-DE-OBRA DIRETA | 273 |
| 3.1.1.02.001 | SALÁRIOS E ORDENADOS | 274 |
| 3.1.1.02.006 | INSS | 279 |
| 3.1.1.02.007 | FGTS | 280 |
| 3.1.2 | CUSTOS INDIRETOS DE PRODUÇÃO | 283 |
| 3.1.2.07 | COMBUSTÍVEIS E ENERGIA ELÉTRICA | 290 |
| 3.1.2.07.001 | COMBUSTÍVEL | 292 |
| 3.1.7 | CUSTOS DAS MERCADORIAS VENDIDAS | 468 |
| 3.1.7.01 | CUSTOS DAS MERCADORIAS VENDIDAS | 469 |
| 3.1.7.01.001 | CUSTOS DAS MERCADORIAS VENDIDAS | 470 |
| 3.2 | DESPESAS OPERACIONAIS | 295 |
| 3.2.1 | DESPESAS COM VENDAS | 296 |
| 3.2.1.06 | DESPESAS GERAIS | 319 |
| 3.2.1.06.003 | TELEFONE | 322 |
| 3.2.2 | DESPESAS ADMINISTRATIVAS | 329 |
| 3.2.2.02 | ALUGUÉIS E ARRENDAMENTOS | 340 |
| 3.2.2.02.001 | ALUGUÉIS DE IMÓVEIS | 341 |
| 3.2.2.03 | IMPOSTOS, TAXAS E CONTRIBUIÇÕES | 345 |
| 3.2.2.03.008 | DAS SIMPLES NACIONAL | 2781 |
| 3.2.2.04 | DESPESAS GERAIS | 353 |
| 3.2.2.04.001 | ENERGIA ELÉTRICA | 354 |
| 3.2.2.04.015 | INTERNET | 2661 |
| 3.2.2.05 | DESPESAS FINANCEIRAS | 367 |
| 3.2.2.05.009 | JUROS E TAXAS BANCÁRIAS | 2662 |
| 4 | CONTAS DE RESULTADO - RECEITAS | 402 |
| 4.1 | RECEITAS OPERACIONAIS | 403 |
| 4.1.1 | RECEITA BRUTA DE VENDAS E SERVIÇOS | 404 |
| 4.1.1.01 | RECEITA BRUTAS DE VENDAS E MERCADORIAS | 405 |
| 4.1.1.01.003 | VENDA DE MERCADORIAS | 408 |
| 5 | CONTAS DE APURAÇÃO | 460 |
| 5.1 | CUSTOS DOS PRODUTOS E SERVIÇOS VENDIDOS | 461 |
| 5.1.4 | APURAÇÃO DO RESULTADO DO EXERCÍCIO | 471 |
| 5.1.4.01 | APURAÇÃO DO RESULTADO DO EXERCÍCIO | 472 |
| 5.1.4.01.001 | RESULTADO DO EXERCÍCIO | 473 |

1320
B

C. V. COMERCIO DE MATERIAIS DE CONSTRUCAO LTDA(00005)

Balço Patrimonial Encerrado em 31/12/2022

Diário: 9

Folha: 23

1321
29

| Descrição | Classificação | Exercício Anterior | Exercício Atual |
|---|---------------|------------------------|------------------------|
| ATIVO (1) | | | |
| ATIVO CIRCULANTE (2) | | | |
| DISPONÍVEL (3) | | | |
| CAIXA (4) | | | |
| CAIXA GERAL (5) | 1.1.1.01.001 | 282.467,03D | 126.295,78D |
| BRADESCO S/A (650) | 1.1.1.01.003 | 30,01D | 1,00D |
| =CAIXA | | ****282.497,04D | ****126.296,78D |
| =DISPONÍVEL | | ****282.497,04D | ****126.296,78D |
| CLIENTES (12) | | | |
| DUPLICATAS A RECEBER (13) | | | |
| CLIENTES DIVERSOS (519) | 1.1.2.01.001 | 241.549,84D | 161.002,26D |
| =DUPLICATAS A RECEBER | | ****241.549,84D | ****161.002,26D |
| =CLIENTES | | ****241.549,84D | ****161.002,26D |
| ESTOQUE (53) | | | |
| MERCADORIAS, PRODUTOS E INSUMOS (54) | | | |
| MERCADORIAS PARA REVENDA (55) | 1.1.5.01.001 | 1.297.272,22D | 1.667.098,37D |
| =MERCADORIAS, PRODUTOS E INSUMOS | | **1.297.272,22D | **1.667.098,37D |
| =ESTOQUE | | **1.297.272,22D | **1.667.098,37D |
| =Total - ATIVO CIRCULANTE | | **1.821.319,10D | **1.954.397,41D |
| ATIVO NÃO-CIRCULANTE (501) | | | |
| IMOBILIZADO (111) | | | |
| IMÓVEIS (112) | | | |
| EDIFÍCIOS (114) | 1.2.4.01.002 | 235.622,21D | 259.184,21D |
| =IMÓVEIS | | ****235.622,21D | ****259.184,21D |
| MÓVEIS E UTENSÍLIOS (116) | | | |
| MÓVEIS E UTENSÍLIOS (117) | 1.2.4.02.001 | 0,00D | 35.482,33D |
| =MÓVEIS E UTENSÍLIOS | | *****0,00D | *****35.482,33D |
| VEÍCULOS (120) | | | |
| VEÍCULOS (121) | 1.2.4.04.001 | 0,00D | 100.000,00D |
| =VEÍCULOS | | *****0,00D | ****100.000,00D |
| (-) DEPRECIACES, AMORT. E EXAUS. ACUMUL (125) | | | |
| (-) DEPRECIACES DE EDIFÍCIOS (126) | 1.2.4.07.001 | 85.581,47C | 109.143,47C |
| =(-) DEPRECIACES, AMORT. E EXAUS. ACUMUL | | ****85.581,47C | ****109.143,47C |

Sob as penas da lei, declaramos que as informaes aqui contidas so verdadeiras e nos responsabilizamos por todas elas de acordo com a documentao que nos foi apresentada.

COSME VIEIRA DIAS
Scio - Administrador
CPF: 11262532191

JOHNSON DIAS DA COSTA
Tec. Contabil
CPF: 253.671.293-15 CRC: 005907/09

C. V. COMERCIO DE MATERIAIS DE CONSTRUCAO LTDA(00005)

Balanço Patrimonial Encerrado em 31/12/2022

Diário: 9

Folha: 24

| Descrição | Classificação | Exercício Anterior | Exercício Atual |
|-------------------------------|---------------|--------------------|-----------------|
| =IMOBILIZADO | | ****150.040,74D | ****285.523,07D |
| =Total - ATIVO NÃO-CIRCULANTE | | ****150.040,74D | ****285.523,07D |
| =Total - ATIVO | | **1.971.359,84D | **2.239.920,48D |

Sob as penas da lei, declaramos que as informações aqui contidas são verdadeiras e nos responsabilizamos por todas elas de acordo com a documentação que nos foi apresentada.

COSME VIEIRA DIAS
Sócio - Administrador
CPF: 11262532191

JOHNSON DIAS DA COSTA
Tec. Contábil
CPF: 253.671.293-15 CRC: 005907/09

2022
13/01/2023

Balço Patrimonial Encerrado em 31/12/2022

Diário: 9

Folha: 25

1323
9

| Descrição | Classificação | Exercício Anterior | Exercício Atual |
|---|---------------|--------------------|-----------------|
| PASSIVO (149) | | | |
| PASSIVO CIRCULANTE (150) | | | |
| EMPRÉSTIMOS E FINANCIAMENTOS (382) | | | |
| EMPRÉSTIMOS (151) | | | |
| EMPRESTIMOS DE SÓCIOS (2655) | 2.1.1.01.003 | 200.000,00C | 0,00C |
| =EMPRÉSTIMOS | | ****200.000,00C | *****0,00C |
| BRADESCO S/A (2652) | | | |
| EMPRESTIMO BRADESCO S/A (2653) | 2.1.1.08.001 | 386,82C | 70.394,98C |
| =BRADESCO S/A | | *****386,82C | *****70.394,98C |
| =EMPRÉSTIMOS E FINANCIAMENTOS | | ****200.386,82C | *****70.394,98C |
| FORNECEDORES (164) | | | |
| FORNECEDORES (165) | | | |
| DUPLICATAS DE FORNECEDORES A PAGAR (2654) | 2.1.3.01.127 | 97.574,41C | 84.590,57C |
| =FORNECEDORES | | *****97.574,41C | *****84.590,57C |
| =FORNECEDORES | | *****97.574,41C | *****84.590,57C |
| OBRIGAÇÕES TRIBUTÁRIAS (169) | | | |
| IMPOSTOS E CONTRIBUIÇÕES A RECOLHER (170) | | | |
| CRE A RECOLHER (182) | 2.1.4.01.012 | 515,70D | 0,00C |
| INSS RETIDO A RECOLHER (184) | 2.1.4.01.014 | 485,74C | 0,00C |
| SIMPLES NACIONAL A RECOLHER (479) | 2.1.4.01.015 | 23.740,65C | 16.378,30C |
| =IMPOSTOS E CONTRIBUIÇÕES A RECOLHER | | *****23.710,69C | *****16.378,30C |
| =OBRIGAÇÕES TRIBUTÁRIAS | | *****23.710,69C | *****16.378,30C |
| OBRIGAÇÕES TRABALHISTA E PREVIDENCIÁRIA (185) | | | |
| OBRIGAÇÕES COM O PESSOAL (186) | | | |
| SALÁRIOS E ORDENADOS A PAGAR (187) | 2.1.5.01.001 | 8.558,09C | 8.106,70C |
| =OBRIGAÇÕES COM O PESSOAL | | *****8.558,09C | *****8.106,70C |
| OBRIGAÇÕES SOCIAIS (190) | | | |
| INSS A RECOLHER (191) | 2.1.5.02.001 | 0,00C | 709,69C |
| FGTS A RECOLHER (192) | 2.1.5.02.002 | 515,70C | 1.216,11C |
| =OBRIGAÇÕES SOCIAIS | | *****515,70C | *****1.925,80C |
| =OBRIGAÇÕES TRABALHISTA E PREVIDENCIÁRIA | | *****9.073,79C | *****10.032,50C |
| OUTRAS OBRIGAÇÕES (200) | | | |
| ENERGIA ELÉTRICA, ÁGUA E TELEFONE A PAGA (203) | | | |

Sob as penas da lei, declaramos que as informações aqui contidas são verdadeiras e nos responsabilizamos por todas elas de acordo com a documentação que nos foi apresentada.

COSME VIEIRA DIAS
Sócio - Administrador
CPF: 11262532191

JOHNSON DIAS DA COSTA
Tec. Contabil
CPF: 253.671.293-15 CRC: 005907/09

C. V. COMERCIO DE MATERIAIS DE CONSTRUCAO LTDA(00005)

BRUNO RODRIGUES DIAS DA COSTA

Balanço Patrimonial Encerrado em 31/12/2022

Diário: 9

Folha: 26

| Descrição | Classificação | Exercício Anterior | Exercício Atual |
|--|---------------|------------------------|------------------------|
| ALUGUEIS E ARRENDAMENTOS (2656) | 2.1.6.03.001 | 6.500,00C | 6.000,00C |
| LUZ (2657) | 2.1.6.03.002 | 2.853,92C | 0,00C |
| AGUA E ESGOTO (2658) | 2.1.6.03.003 | 261,75C | 0,00C |
| INTERNET (2659) | 2.1.6.03.004 | 100,00C | 0,00C |
| =ENERGIA ELÉTRICA, ÁGUA E TELEFONE A PAGA | | *****9.715,67C | *****6.000,00C |
| =OUTRAS OBRIGAÇÕES | | *****9.715,67C | *****6.000,00C |
| =Total - PASSIVO CIRCULANTE | | ***340.461,38C | ***187.396,35C |
| PATRIMÔNIO LÍQUIDO (242) | | | |
| CAPITAL SOCIAL (243) | | | |
| CAPITAL SUBSCRITO (244) | | | |
| CAPITAL SOCIAL (245) | 2.3.1.01.001 | 250.000,00C | 400.000,00C |
| =CAPITAL SUBSCRITO | | ***250.000,00C | ***400.000,00C |
| =CAPITAL SOCIAL | | ***250.000,00C | ***400.000,00C |
| LUCROS OU PREJUÍZOS ACUMULADOS (264) | | | |
| LUCROS OU PREJUÍZOS ACUMULADOS (265) | | | |
| LUCROS ACUMULADOS (266) | 2.3.5.01.001 | 1.380.898,46C | 1.652.524,13C |
| =LUCROS OU PREJUÍZOS ACUMULADOS | | **1.380.898,46C | **1.652.524,13C |
| =LUCROS OU PREJUÍZOS ACUMULADOS | | **1.380.898,46C | **1.652.524,13C |
| =Total - PATRIMÔNIO LÍQUIDO | | **1.630.898,46C | **2.052.524,13C |
| =Total - PASSIVO | | **1.971.359,84C | **2.239.920,48C |

Sob as penas da lei, declaramos que as informações aqui contidas são verdadeiras e nos responsabilizamos por todas elas de acordo com a documentação que nos foi apresentada.

COSME VIEIRA DIAS
Sócio - Administrador
CPF: 11262532191

JOHNSON DIAS DA COSTA
Tec. Contabil
CPF: 253.671.293-15 CRC: 005907/09

IMPORTA O PRESENTE BALANÇO PATRIMONIAL SOMANDO NO ATIVO E NO PASSIVO 2.239.920,48 (DOIS MILHÕES, DUZENTOS E TRINTA E NOVE MIL, NOVECENTOS E VINTE REAIS E QUARENTA E OITO CENTAVOS) DE ACORDO COM A DOCUMENTAÇÃO QUE NOS FOI APRESENTADA.

Imperatriz, 31 de dezembro de 2022

COSME VIEIRA DIAS

Sócio - Administrador

CPF: 11262532191

JOHNSON DIAS DA COSTA

TEC. CONTABIL

CPF: 253.671.293-15 - CRC: 005907/09

| Descrição | Classificação | Conta | Exercício Atual |
|--|---------------|-------|------------------------|
| CONTAS DE RESULTADOS - CUSTOS E DESPESAS | | | |
| CUSTOS | | | |
| CUSTOS DIRETOS DE PRODUÇÃO | | | |
| MÃO-DE-OBRA DIRETA | | | |
| SALARIOS E ORDENADOS | 3.1.1.02.001 | 274 | 59.416.29D |
| INSS | 3.1.1.02.006 | 279 | 5.037.60D |
| FGTS | 3.1.1.02.007 | 280 | 25.754.91D |
| =MÃO-DE-OBRA DIRETA | | | *****90.208,80D |
| =CUSTOS DIRETOS DE PRODUÇÃO | | | *****90.208,80D |
| CUSTOS INDIRETOS DE PRODUÇÃO | | | |
| COMBUSTÍVEIS E ENERGIA ELÉTRICA | | | |
| COMBUSTÍVEL | 3.1.2.07.001 | 292 | 44.087.47D |
| =COMBUSTÍVEIS E ENERGIA ELÉTRICA | | | *****44.087,47D |
| =CUSTOS INDIRETOS DE PRODUÇÃO | | | *****44.087,47D |
| CUSTOS DAS MERCADORIAS VENDIDAS | | | |
| CUSTOS DAS MERCADORIAS VENDIDAS | | | |
| CUSTOS DAS MERCADORIAS VENDIDAS | 3.1.7.01.001 | 470 | 938.162.37D |
| =CUSTOS DAS MERCADORIAS VENDIDAS | | | ***938.162,37D |
| =CUSTOS DAS MERCADORIAS VENDIDAS | | | ***938.162,37D |
| =Total - CUSTOS | | | **1.072.458,64D |
| DESPESAS OPERACIONAIS | | | |
| DESPESAS COM VENDAS | | | |
| DESPESAS GERAIS | | | |
| TELEFONE | 3.2.1.06.003 | 322 | 367.77D |
| =DESPESAS GERAIS | | | *****367,77D |
| =DESPESAS COM VENDAS | | | *****367,77D |
| DESPESAS ADMINISTRATIVAS | | | |
| ALUGUÉIS E ARRENDAMENTOS | | | |
| ALUGUÉIS DE IMÓVEIS | 3.2.2.02.001 | 341 | 70.000,00D |
| =ALUGUÉIS E ARRENDAMENTOS | | | *****70.000,00D |
| IMPOSTOS, TAXAS E CONTRIBUIÇÕES | | | |
| DAS SIMPLES NACIONAL | 3.2.2.03.008 | 2781 | 198.432,05D |
| =IMPOSTOS, TAXAS E CONTRIBUIÇÕES | | | ****198.432,05D |
| DESPESAS GERAIS | | | |
| ENERGIA ELÉTRICA | 3.2.2.04.001 | 354 | 15.645,01D |

13026
8

| Descrição | Classificação | Conta | Exercício Atual |
|--|---------------|-------|-------------------------|
| INTERNET | 3.2.2.04.015 | 2661 | 2.847,56D |
| =DESPESAS GERAIS | | | ****18.492,57D |
| DESPESAS FINANCEIRAS | | | |
| JUROS E TAXAS BANCÁRIAS | 3.2.2.05.009 | 2662 | 11.770,86D |
| =DESPESAS FINANCEIRAS | | | ****11.770,86D |
| =DESPESAS ADMINISTRATIVAS | | | ****298.695,48D |
| =Total - DESPESAS OPERACIONAIS | | | ****299.063,25D |
| =Total - CONTAS DE RESULTADOS - CUSTOS E DESPESAS | | | ***1.371.521,89D |

1327

| Descrição | Classificação | Conta | Exercício Atual |
|--|---------------|-------|------------------------|
| CONTAS DE RESULTADO - RECEITAS | | | |
| RECEITAS OPERACIONAIS | | | |
| RECEITA BRUTA DE VENDAS E SERVIÇOS | | | |
| RECEITA BRUTAS DE VENDAS E MERCADORIAS | | | |
| VENDA DE MERCADORIAS | 4.1.1.01.003 | 408 | 1.643.147,56C |
| =RECEITA BRUTAS DE VENDAS E MERCADORIAS | | | **1.643.147,56C |
| =RECEITA BRUTA DE VENDAS E SERVIÇOS | | | **1.643.147,56C |
| =T o t a l - RECEITAS OPERACIONAIS | | | **1.643.147,56C |
| =T o t a l - CONTAS DE RESULTADO - RECEITAS | | | **1.643.147,56C |

1328
 JS

RESULTADO DO EXERCÍCIO

| | |
|-----------------------------------|---------------|
| RECEITAS-----> | 1.371.521,89D |
| DESPESAS + CUSTO-----> | 1.643.147,56C |
| LUCRO LÍQUIDO DO EXERCÍCIO: ***** | 271.625,67 |

1329
8

IMPORTA A PRESENTE DEMONSTRAÇÃO DE RESULTADO COM LUCRO DE 271.625,67 (DUZENTOS E SETENTA E UM MIL, SEISCENTOS E VINTE E CINCO Reais E SESENTA E SETE CENTAVOS) DE ACORDO COM A DOCUMENTAÇÃO QUE NOS FOI APRESENTADA.

IMPERATRIZ, 31 DE DEZEMBRO DE 2022

COSME VIEIRA DIAS
Sócio - Administrador
CPF: 11262532191

JOHNSON DIAS DA COSTA
TEC. CONTABIL
CPF: 253.671.293-15 CRC: 005907/O9

Termo de Encerramento

Nome do Livro: DIÁRIO

Nº de Ordem: 9

O presente livro do tipo DIÁRIO contém páginas numeradas, do nº 01 ao nº 32, e serviu para escrituração no período de 01/01/2022 a 31/12/2022, da empresa C. V. COMÉRCIO DE MATERIAIS DE CONSTRUÇÃO LTDA.

Imperatriz, 31/12/2022

COSME VIEIRA DIAS
Administrador, Sócio
CPF 112.625.321-91

JOHNSON DIAS DA COSTA
CONTADOR
CRC/MA 005807

1330
15



1331
B

ASSINATURA ELETRÔNICA

Certificamos que o ato da empresa C. V. COMÉRCIO DE MATERIAIS DE CONSTRUÇÃO LTDA consta assinado digitalmente por:

| IDENTIFICAÇÃO DO(S) ASSINANTE(S) | |
|----------------------------------|-----------------------|
| CPF/CNPJ | Nome |
| 11262532191 | COSME VIEIRA DIAS |
| 25367129315 | JOHNSON DIAS DA COSTA |

CERTIFICO A AUTENTICAÇÃO EM 18/05/2023 09:11 SOB Nº 20230662706.
PROTOCOLO: 230662706 DE 17/05/2023. NIRE: 21200458792.
C. V. COMÉRCIO DE MATERIAIS DE CONSTRUÇÃO LTDA

JUCEMA

FLORENCIO BRANDES NETO
RESPONSÁVEL PELA AUTENTICAÇÃO
SÃO LUÍS, 18/05/2023
empresafacil.ma.gov.br



1032
B

TERMO DE AUTENTICAÇÃO - LIVRO DIGITAL

Declaro exatos os Termos de Abertura e de Encerramento do Livro Digital com características abaixo, conferido e autenticado por Florencio Brandes Neto, sob a autenticidade nº 12307485441 em 18/05/2023, protocolo 230662706. Para validação de Autenticação dos Termos, deverá ser acessado o Portal de Serviços / verificação de documentos do Empreendedor (<http://www.empresafacil.ma.gov.br>) e informar o código de verificação.

Identificação de Empresa

Nome Empresarial: C. V. COMÉRCIO DE MATERIAIS DE CONSTRUÇÃO LTDA
Número de Registro: 21200458792
CNPJ: 03318489000132
Município: Imperatriz

Identificação de Livro Digital

Tipo de Livro: DIÁRIO
Número de Ordem: 9
Número de Folhas: 32
Período de Escrituração: 01/01/2022 - 31/12/2022

| Assinante(s) | Nome | CRC/OAB |
|--------------|-----------------------|----------|
| 11262532191 | COSME VIEIRA DIAS | |
| 25367129315 | JOHNSON DIAS DA COSTA | MA005807 |

CERTIFICO A AUTENTICAÇÃO EM 18/05/2023 09:11 SOB Nº 20230662706.
PROTOCOLO: 230662706 DE 17/05/2023. CÓDIGO DE VERIFICAÇÃO:
12307485441. NIRE: 21200458792.
C. V. COMÉRCIO DE MATERIAIS DE CONSTRUÇÃO LTDA

JUCEMA

FLORENCIO BRANDES NETO
RESPONSÁVEL PELA AUTENTICAÇÃO
SÃO LUIS, 18/05/2023
empresafacil.ma.gov.br



1333
9

TERMO DE AUTENTICAÇÃO - LIVRO DIGITAL

Declaro exatos os Termos de Abertura e de Encerramento do Livro Digital com características abaixo, conferido e autenticado por ANSELMO DIAS CARNEIRO LOPES FILHO, sob a autenticidade nº 12407019793 em 20/05/2024, protocolo 240647084. Para validação de Autenticação dos Termos, deverá ser acessado o Portal de Serviços / verificação de documentos do Empreendedor (<http://www.empresafacil.ma.gov.br>) e informar o código de verificação.

Identificação de Empresa

Nome Empresarial: C. V. COMÉRCIO DE MATERIAIS DE CONSTRUÇÃO LTDA
Número de Registro: 21200458792
CNPJ: 03318489000132
Município: Imperatriz

Identificação de Livro Digital

Tipo de Livro: DIÁRIO
Número de Ordem: 10
Período de Escrituração: 01/01/2023 - 31/12/2023

| Assinante(s) | Nome | CRC/OAB |
|--------------|-----------------------|----------|
| 11262532191 | COSME VIEIRA DIAS | |
| 25367129315 | JOHNSON DIAS DA COSTA | MA005807 |

JUCEMA

CERTIFICO A AUTENTICAÇÃO EM 20/05/2024 08:56 SOB Nº 20240647084.
PROTOCOLO: 240647084 DE 13/05/2024. CÓDIGO DE VERIFICAÇÃO:
12407019793. NIRE: 21200458792.
C. V. COMÉRCIO DE MATERIAIS DE CONSTRUÇÃO LTDA

ANSELMO DIAS CARNEIRO LOPES FILHO
RESPONSÁVEL PELA AUTENTICAÇÃO
SÃO LUÍS, 20/05/2024
empresafacil.ma.gov.br



1334
8

**CONSELHO REGIONAL DE CONTABILIDADE DO ESTADO DO MARANHÃO
CERTIDÃO DE HABILITAÇÃO PROFISSIONAL**

O **CONSELHO REGIONAL DE CONTABILIDADE DO ESTADO DO MARANHÃO** certifica que o(a) profissional identificado(a) no presente documento encontra-se habilitado para o exercício da profissão contábil.

IDENTIFICAÇÃO DO REGISTRO

NOME..... : JOHNSON DIAS DA COSTA
REGISTRO..... : MA-005807/O-9
CATEGORIA..... : TÉCNICO EM CONTABILIDADE
CPF..... : ***.671.293-**

A falsificação deste documento constitui-se em crime previsto no Código Penal Brasileiro, sujeitando o autor à respectiva ação penal.

Emissão: MARANHÃO, 22/05/2024 as 18:56:11.

Válido até: 20/08/2024.

Código de Controle: 981649.

Para verificar a autenticidade deste documento consulte o site do CRCMA.

1335
4

ATESTADO DE CAPACIDADE TÉCNICA

ATESTAMOS para os devidos fins de comprovação do fornecimento de material, que a empresa **C.V COMERCIO DE MATERIAIS DE CONSTRUÇÃO LTDA**, inscrita no CNPJ sob **03.318.489/0001-32**, forneceu a contento na qualidade, quantidade e prazo de entrega dos produtos e condições pré-estabelecidas para o **SAAE – SERVIÇO AUTÔNOMO DE ÁGUA E ESGOTO do Município de Governador Edison Lobão – MA**, os materiais com as características abaixo discriminadas, e, não tendo nada que a desabone.

| DESCRIÇÃO | Und. | Quant. |
|--|------|--------|
| Adesivo para tubos de PVC rígido à base de solvente resina – 75g | Und | 120 |
| Caixa de água de 10 mil litros | und | 10 |
| Caixa de água 20 mil litros | Um | 05 |
| Caixa de água de 5 mil litros | Und | 05 |
| Caixa de água de 2 mil litros | und | 05 |
| Adaptador de PVC sold. - 20mm | Und | 400 |
| Adaptador de PVC sold. - 25mm | Und | 250 |
| Adaptador de PVC sold. - 32mm | Und | 20 |
| Adaptador de PVC sold. - 40mm | Und | 20 |
| Adaptador de PVC sold. - 50mm | Und | 50 |
| Adaptador de PVC sold. - 60mm | Und | 50 |
| Adaptador de PVC sold. - 75mm | Und | 20 |
| Adaptador de PVC sold. - 85mm | Und | 20 |
| Adaptador de PVC sold. - 110mm | Und | 20 |
| Bico Amarelo Vazão Total 1/2" | Und | 50 |
| Bucha de redução curta PVC sold. - 25x20mm | Und | 300 |
| Bucha de redução curta PVC sold. - 32x25mm | Und | 10 |



1.336
4

| | | |
|--|-----|-----|
| Bucha de redução curta PVC sold. – 40x32mm | Und | 10 |
| Bucha de redução curta PVC sold. – 50x40mm | Und | 10 |
| Bucha de redução curta PVC sold. – 60x50mm | Und | 200 |
| Bucha de redução curta PVC sold. – 75x60mm | Und | 20 |
| Bucha de redução curta PVC sold. – 85x75mm | Und | 20 |
| Bucha de redução curta PVC sold. – 150x110mm | Und | 10 |
| Bucha de redução curta PVC sold. – 110x85mm | Und | 10 |
| Caps PVC sold. – 20mm | Und | 200 |
| Caps PVC sold. – 25mm | Und | 100 |
| Caps PVC sold. – 32mm | Und | 10 |
| Caps PVC sold. – 40mm | Und | 10 |
| Caps PVC sold. – 50mm | Und | 100 |
| Caps PVC sold. – 60mm | Und | 50 |
| Caps PVC sold. – 75mm | Und | 03 |
| Caps PVC sold. – 85mm | Und | 03 |
| Caps PVC sold. – 110mm | Und | 03 |
| Colar de tomada PVC sold – 50x20mm completo | Und | 200 |
| Colar de tomada PVC sold – 60x20mm completo | Und | 50 |
| Curva LL PVC sold. – 20mm | Und | 30 |
| Curva LL PVC sold. – 25mm | Und | 30 |
| Curva LL PVC sold. – 32mm | Und | 10 |
| Curva LL PVC sold. – 40mm | Und | 10 |
| Curva LL PVC sold. – 50mm | Und | 50 |
| Curva LL PVC sold. – 60mm | Und | 30 |
| Curva LL PVC sold. – 75mm | Und | 10 |
| Curva LL PVC sold. – 85mm | Und | 10 |
| Curva LL PVC sold. – 110mm | Und | 10 |



1037
6

| | | |
|--|-----|-----|
| Enxada com cabo | Und | 10 |
| Facão | Und | 10 |
| Fita veda rosca 12mmX25m | Und | 120 |
| Flange Soldável para Caixa D'Água 20MM. | Und | 50 |
| Flange Soldável para Caixa D'Água 25MM. | Und | 50 |
| Flange Soldável para Caixa D'Água 50MM. | Und | 20 |
| Flange Soldável para Caixa D'Água 60MM. | Und | 20 |
| Flange Soldável para Caixa D'Água 75MM. | Und | 10 |
| Flange Soldável para Caixa D'Água 85MM. | Und | 05 |
| Joelho LL PVC sold – 20mm | Und | 400 |
| Joelho LL PVC sold – 25mm | Und | 200 |
| Joelho LL PVC sold – 32mm | Und | 10 |
| Joelho LL PVC sold – 40mm | Und | 10 |
| Joelho LL PVC sold – 50mm | Und | 200 |
| Joelho LL PVC sold – 60mm | Und | 100 |
| Joelho LL PVC sold – 75mm | Und | 20 |
| Joelho LL PVC sold – 85mm | Und | 20 |
| Joelho LL PVC sold. – 110mm | Und | 20 |
| Jogo de Serra Copo Bimetal 16 a 76mm 15pçs | Und | 01 |
| Kit Lima Grossa 3pçs profissional P/ Pvc. | Kit | 02 |
| Luva LL PVC sold. – 20mm | Und | 300 |
| Luva LL PVC sold. – 25mm | Und | 300 |
| Luva LL PVC sold. – 32mm | Und | 20 |
| Luva LL PVC sold. – 40mm | Und | 10 |
| Luva LL PVC sold. – 50mm | Und | 200 |
| Luva LL PVC sold. – 60mm | Und | 200 |
| Luva LL PVC sold. – 75mm | Und | 10 |



SERVIÇO AUTÔNOMO DE ÁGUA E ESGOTO

SAAE – SERVIÇO AUTÔNOMO DE ÁGUA E ESGOTO
GOVERNADOR EDISON LOBÃO – MARANHÃO
Autarquia Municipal Lei Municipal 088/2014
CNPJ: 23,603,835/0001-34
E-mail: saagegovet@hotmail.com



8338
D

| | | |
|---|-----|-----|
| Luva LL PVC sold. – 85mm | Und | 10 |
| Luva LL PVC sold. – 110mm | Und | 05 |
| Luva de correr com anel PVC sold. – 20mm | Und | 30 |
| Luva de correr com anel PVC sold. – 25mm | Und | 30 |
| Luva de correr com anel PVC sold. – 32mm | Und | 10 |
| Luva de correr com anel PVC sold. – 40mm | Und | 10 |
| Luva de correr com anel PVC sold. – 50mm | Und | 150 |
| Luva de correr curta com anel PVC sold. – 60mm | Und | 50 |
| Luva de correr longa com anel PVC sold. – 60mm | Und | 50 |
| Luva de correr longa com anel PVC sold. – 75mm | Und | 05 |
| Luva de correr longa com anel PVC sold. – 85mm | Und | 05 |
| Luva de correr longa com anel. – 110mm | Und | 05 |
| Luva de correr longa com anel. – 150mm | Und | 05 |
| Luva de correr longa com anel PVC sold. – 200mm | Und | 02 |
| Luva LR PVC sold. – 20mm | Und | 20 |
| Luva LR PVC sold. – 25mm | Und | 20 |
| Luva LR PVC sold. – 32mm | Und | 10 |
| Luva LR PVC sold – 40mm | Und | 10 |
| Picarete bico fino com cabo | Und | 10 |
| Pá bico fino com cabo | Und | 10 |
| Registro de Esfera Compacto Soldável PVC 20mm | Und | 100 |
| Registro de Esfera Compacto Soldável PVC 25mm | Und | 100 |
| Registro de Esfera Compacto Soldável PVC 32mm | Und | 10 |
| Registro de Esfera Compacto Soldável PVC 40mm | Und | 10 |
| Registro de Esfera Compacto Soldável PVC 50mm | Und | 100 |
| Registro de Esfera Compacto Soldável PVC 60mm | Und | 100 |
| Registro de Esfera Compacto Soldável PVC 75mm | Und | 10 |

Rua Santa Teresa, nº 359, Centro, CEP: 65.928-000 – Governador Edison Lobão – MA.

1339
B

| | | |
|---|-----|------|
| Registro de Esfera Compacto Soldável PVC 85mm | Und | 10 |
| Serra manual aço rápido | Und | 100 |
| Serrote Profissional 24" | Und | 02 |
| Tarraxa manual 1/2 a 3/4" para rosquear tubos (KIT) | Kit | 01 |
| Tanque Fortlev - 10000 Litros | Und | 04 |
| Tanque Fortlev - 20000 Litros | Und | 05 |
| Tê Soldável 20 mm | Und | 100 |
| Tê Soldável 25 mm | Und | 100 |
| Tê Soldável 32 mm | Und | 10 |
| Tê Soldável 40 mm | Und | 10 |
| Tê Soldável 50 mm | Und | 100 |
| Tê Soldável 60 mm | Und | 50 |
| Tê Soldável 75 mm | Und | 10 |
| Tê Soldável 85 mm | Und | 10 |
| Tê Soldável 110 mm | Und | 04 |
| Tê com anel 150 mm | Und | 04 |
| Trado Manual Mathieson 1/2x20 | Und | 05 |
| Trena Fita De Fibra De Vidro 50M. | Und | 02 |
| Tubo PVC sold. Classe 12 – 20mm | Und | 500 |
| Tubo PVC sold. Classe 12 – 25mm | Und | 100 |
| Tubo PVC sold. Classe 12 – 32mm | Und | 05 |
| Tubo PVC sold. Classe 12 – 40mm | Und | 05 |
| Tubo PVC sold. Classe 12 – 50mm | Und | 3000 |
| Tubo PVC sold. Classe 12 – 60mm | Und | 20 |
| Tubo PVC sold. Classe 12 – 75mm | Und | 50 |
| Tubo PVC sold. Classe 12 – 85mm | Und | 03 |
| Tubo PVC sold. Classe 12 – 110mm | Und | 100 |





13210
B

| | | |
|---|-----|-----|
| Tubo Azul Revestimento de Poço Artesiano D. 4" 4m x 110mm | Und | 150 |
|---|-----|-----|

| MATERIAL GALVANIZADO | UND | QUANT. |
|---|-----|--------|
| CURVA GALVANIZADA 2.5MM 1/2" | UND | 40 |
| CURVA GALVANIZADA 3MM 3" | UND | 40 |
| CURVA GALVANIZADA 4MM 4" | UND | 40 |
| CURVA MACHO/FEMMEA GALV 1/2 | UND | 40 |
| CURVA MACHO/FEMMEA GALVANIZADO 1.1/2" | UND | 48 |
| CURVA MACHO/FEMMEA GALVANIZADO 2" | UND | 48 |
| HODROME. UNITARIO RELOJ. 360 DN 3/4 QN 1.5 C/KIT PP | UND | 200 |
| JUNTA DE UNIAO GALVANIZADA DE 2.5MM 2.1/2 | UND | 10 |
| JUNTA UNIAO GALVAONIZADA DE 3MM 3" | UND | 10 |
| JUNTA DE UNIAO GALVANIZADA DE 4MM 4" | UND | 10 |
| LUVA GALVANIZADA 2,5MM | UND | 40 |
| LUVA GALVANIZADO 3MM | UND | 50 |
| LUVA GALVANIZADO 4MM | UND | 10 |
| LUVA SIMPLES GALVANIZADA 1.1/2 | UND | 100 |
| LUVA SIMPLES GALVANIZADA 1/2" | UND | 10 |
| LUVA SIMPLES GALVANIZADA 2" | UND | 100 |
| NIPLE GALVANIZADO 5.2MM 2.1/2 | UND | 40 |
| NIPLE GALVANIZADO 3MM 3" | UND | 40 |
| NIPLE GALVANIZADO 4MM 4" | UND | 40 |
| NIPLE GALV. 1.1/2 | UND | 100 |
| NIPLE GALV. 1/2 | UND | 10 |
| NIPLE GALV. 2" | UND | 40 |
| TÊ GALVANIZADO 3MM | UND | 40 |
| TÊ GALVANIZADO 4MM | UND | 10 |
| TÊ GALVANIZADO 1.1/2 | UND | 10 |
| TÊ GALVANIZADO 1/2 | UND | 05 |
| TÊ GALVANIZADO 2" | UND | 10 |
| TÊ GALVANIZADO 2.5MM 2.1/2" | UND | 05 |
| TUBO GALVANIZADO 2.5M 2.1/2" | MTR | 80 |
| TUBO GALVANIZADO 3MM 3" | MTR | 200 |
| TUBO GALVANIZADO 4MM 4" | MTR | 80 |
| TUBO PBA DN 60 CL 12 C/ANEL | MTR | 100 |
| UNIÃO ASSENTO BRONZE GALVANIZADO 2" | UND | 05 |
| UNIAO ASSENTO BRONZE GALVANIZADO 1 1/2 | UND | 05 |



SAAE – SERVIÇO AUTÔNOMO DE ÁGUA E ESGOTO
GOVERNADOR EDISON LOBÃO – MARANHÃO
Autarquia Municipal Lei Municipal 088/2014
CNPJ: 23,603,835/0001-34
E-mail: saagovei@hotmail.com



1341
B

| | | |
|--|-----|----|
| UNIÃO ASSENTO PLANO GALV. 1.1/2 | PCT | 10 |
| REGISTRO DE GAVETA 1. 1/2" | UND | 10 |
| REGISTRO DE GAVETA 2" | UND | 10 |
| REGISTRO DE GAVETA 150MM C/ VOLANTE | UND | 3 |
| REGISTRO DE GAVETA 110 | UND | 3 |
| REGISTRO DE GAVETA 85MM | UND | 05 |
| REGISTRO DE GAVETA 75MM | UND | 05 |
| REGISTRO DE GAVETA 3" | UND | 05 |
| REGSTRO DE GAVETA 4" | UND | 02 |
| VALVULA DE RETENÇÃO HORIZONTAL DE LATÃO 1 1/2" | UND | 10 |
| VALVULA DE RETENÇÃO HORIZONTAL DE LATÃO 2" | UND | 10 |
| VALVULA DE RETENÇÃO HORIZONTAL DE LATAÃO 3" | UND | 5 |
| VALVULA DE RETENÇÃO HORIZONTAL DE LATAÃO 4" | UND | 2 |

| BOMBAS E MOTORES | | UND | QTD |
|------------------------------|-----|-----|-----|
| BOMBEADOR P/4" 4RSIA-09 LEÃO | UND | 5 | |

1342
6

CERTIDÃO ESPECÍFICA

Sistema Nacional de Registro de Empresas Mercantis - SINREM

Certificamos que as informações abaixo constam dos documentos arquivados nesta Junta Comercial e são vigentes na data da sua expedição.

| Certificamos que a empresa C. V. COMERCIO DE MATERIAIS DE CONSTRUÇÃO LTDA Portadora do CNPJ 03.318.489/0001-32 É registrada nesta Junta Comercial, como segue: | | | Protocolo: MAC2403433050 |
|--|----------------------------|--|---|
| NIRE (Sede) 21200458792 | CNPJ 03.318.489/0001-32 | Data de Arquivamento do Ato Constitutivo 03/08/1999 | Início de Atividade 27/07/1999 |
| Endereço Completo AVENIDA GETULIO VARGAS, Nº2000, CENTRO - Imperatriz/MA - CEP65903280 | | | |
| Certificamos ainda que a presente empresa encontra-se enquadrada como microempresa conforme arquivamento datado em 24/08/2009 sob nº 20090433882 | | | Situação ATIVA Status |
| Ato | Número | Arquivamentos Posteriores Data | Descrição |
| 223 | 20240622499 | 14/05/2024 | BALANCO |
| 223 | 20230662757 | 18/05/2023 | BALANCO |
| 223 | 20220545278 | 03/05/2022 | BALANCO |
| 002 | 20211384232 | 14/12/2021 | CONSOLIDAÇÃO DE CONTRATO/ESTATUTO |
| 002 | 20211384232 | 14/12/2021 | ALTERAÇÃO DE DADOS (EXCETO NOME EMPRESARIAL) |
| 223 | 20210868368 | 30/06/2021 | BALANCO |
| 002 | 20200871510 | 13/11/2020 | CONSOLIDAÇÃO DE CONTRATO/ESTATUTO |
| 002 | 20200871510 | 13/11/2020 | ALTERAÇÃO DE DADOS (EXCETO NOME EMPRESARIAL) |
| 002 | 21900339605 | 13/11/2020 | ABERTURA DE FILIAL NA UF DA SEDE |
| 223 | 20200896679 | 14/10/2020 | BALANCO |
| 002 | 20200545647 | 27/08/2020 | CONSOLIDAÇÃO DE CONTRATO/ESTATUTO |
| 002 | 20200545647 | 27/08/2020 | ALTERAÇÃO DE DADOS (EXCETO NOME EMPRESARIAL) |
| 223 | 20190368420 | 22/05/2019 | BALANCO |
| 223 | 20180344102 | 09/05/2018 | BALANCO |
| 002 | 20171207807 | 19/10/2017 | ALTERAÇÃO DE DADOS (EXCETO NOME EMPRESARIAL) |
| 223 | 20170538346 | 28/04/2017 | BALANCO |
| 002 | 20170351440 | 19/04/2017 | CONSOLIDAÇÃO DE CONTRATO/ESTATUTO |
| 002 | 20170351440 | 19/04/2017 | ALTERAÇÃO DE DADOS (EXCETO NOME EMPRESARIAL) |
| 307 | 20160503884 | 25/07/2016 | REENQUADRAMENTO DE MICROEMPRESA COMO EMPRESA DE PEQUENO PORTE |
| 223 | 20160429951 | 18/05/2016 | BALANCO |
| 002 | 20160316146 | 10/05/2016 | CONSOLIDAÇÃO DE CONTRATO/ESTATUTO |
| 002 | 20160316146 | 10/05/2016 | ALTERAÇÃO DE DADOS (EXCETO NOME EMPRESARIAL) |
| 223 | 20151214883 | 17/08/2015 | BALANCO |
| 223 | 20140431519 | 18/06/2014 | BALANCO |
| 002 | 20140278451 | 02/05/2014 | ALTERAÇÃO DE DADOS (EXCETO NOME EMPRESARIAL) |
| 002 | 20140173307 | 12/03/2014 | ALTERAÇÃO DE DADOS (EXCETO NOME EMPRESARIAL) |
| 206 | 20120529513 | 21/08/2012 | PROCURAÇÃO |
| 223 | 20120222906 | 04/04/2012 | BALANCO |
| 223 | 20110210603 | 01/04/2011 | BALANCO |
| 002 | 20100555411 | 09/09/2010 | ALTERAÇÃO DE DADOS (EXCETO NOME EMPRESARIAL) |
| 223 | 20100459536 | 22/07/2010 | BALANCO |

1343

CERTIDÃO ESPECÍFICA

Continuação

Sistema Nacional de Registro de Empresas Mercantis - SINREM

Certificamos que as informações abaixo constam dos documentos arquivados
nesta Junta Comercial e são vigentes na data da sua expedição.

| | | | |
|--|-------------|------------|--|
| Certificamos que a empresa C. V. COMÉRCIO DE MATERIAIS DE CONSTRUÇÃO LTDA Portadora do CNPJ 03.318.489/0001-32 E registrada nesta Junta Comercial, como segue: | | | Protocolo: MAC2403433050 |
| 002 | 20090484908 | 11/09/2009 | ALTERACAO DE DADOS (EXCETO NOME EMPRESARIAL) |
| 315 | 20090433882 | 24/08/2009 | ENQUADRAMENTO DE MICROEMPRESA |
| 002 | 20090433874 | 24/08/2009 | ALTERACAO DE DADOS (EXCETO NOME EMPRESARIAL) |
| 002 | 20080540236 | 15/12/2008 | ALTERACAO DE DADOS (EXCETO NOME EMPRESARIAL) |
| 002 | 20070559147 | 16/01/2008 | ALTERACAO DE DADOS (EXCETO NOME EMPRESARIAL) |
| 002 | 20040075192 | 06/02/2004 | ALTERACAO DE DADOS (EXCETO NOME EMPRESARIAL) |
| 002 | 20020304528 | 09/10/2002 | ALTERACAO DE DADOS E DE NOME EMPRESARIAL |
| 090 | 21200458792 | 03/08/1999 | CONTRATO |

Esta certidão foi emitida automaticamente em 22/05/2024, às 18:17:53 (horário de Brasília).
Se impressa, verificar sua autenticidade no <https://www.empresafacil.ma.gov.br>, com o código **Y3UZDKER**.



MAC2403433050

CARLOS ANDRÉ DE MORAES PEREIRA
Secretário(a) Geral

1344
8

CERTIDÃO SIMPLIFICADA

Sistema Nacional de Registro de Empresas Mercantis - SINREM

Certificamos que as informações abaixo constam dos documentos arquivados nesta Junta Comercial e são vigentes na data da sua expedição.

| | | | |
|---|----------------------------|--|-----------------------------------|
| Nome Empresarial: C. V. COMERCIO DE MATERIAIS DE CONSTRUÇÃO LTDA | | Protocolo: MAC-403433047 | |
| NIRE: 21200458792 Natureza Jurídica: Sociedade Empresária Limitada | | | |
| NIRE (Sede) 21200458792 | CNPJ 03.318.489/0001-32 | Data de Ato Constitutivo 03/08/1999 | Início de Atividade 27/07/1999 |
| Endereço Completo Avenida GETULIO VARGAS, Nº 2000, CENTRO - Imperatriz/MA - CEP 65903-280 | | | |

Objeto Social

46.79-6-99 COMERCIO ATACADISTA DE MATERIAIS DE CONSTRUCAO EM GERAL 41.20-4-00 CONSTRUCAO DE EDIFICIOS 46.13-3-00 REPRESENTANTES COMERCIAIS E AGENTES DO COMERCIO DE MADEIRA. MATERIAL DE CONSTRUCAO E FERRAGENS 46.41-9-03 COMERCIO ATACADISTA DE ARTIGOS DE ARMARINHO 46.47-8-01 COMERCIO ATACADISTA DE ARTIGOS DE ESCRITORIO E DE PAPELARIA 46.49-4-09 COMERCIO ATACADISTA DE PRODUTOS DE HIGIENE, LIMPEZA E CONSERVACAO DOMICILIAR, COM ATIVIDADE DE FRACIONAMENTO E ACONDICIONAMENTO ASSOCIADA 47.55-5-02 COMERCIO VAREJISTA DE ARTIGOS DE ARMARINHO 47.61-0-03 COMERCIO VAREJISTA DE ARTIGOS DE PAPELARIA 47.44-0-99 COMERCIO VAREJISTA DE MATERIAIS DE CONSTRUCAO EM GERAL 43.30-4-99 OUTRAS OBRAS DE ACABAMENTO DA CONSTRUCAO 46.72-9-00 COMERCIO ATACADISTA DE FERRAGENS E FERRAMENTAS 46.69-9-99 COMERCIO ATACADISTA DE OUTRAS MAQUINAS E EQUIPAMENTOS NAO ESPECIFICADOS ANTERIORMENTE, PARTES E PECAS. TAIS (MOTORES E TRANSFORMADORES ELETRICOS MAQUINAS, APARELHOS E EQUIPAMENTOS PARA USOS TECNICO E PROFISSIONAL) 46.79-6-04 COMERCIO ATACADISTA ESPECIALIZADO DE MATERIAIS DE CONSTRUCAO NAO ESPECIFICADOS ANTERIORMENTE, TAIS (CAL, AREIA, PEDRA BRITADA, TIJOLO, TELHAS, GESSO E ARGILA TUBOS E CANOS DE AGUA APARELHOS SANITARIOS - PIAS, LAVATORIOS, BANHEIRAS E SIMILARES, INCLUSIVE SUAS FERRAGENS) 47.42-3-00 COMERCIO VAREJISTA DE MATERIAL ELETRICO 46.73-7-00 COMERCIO ATACADISTA DE MATERIAL ELETRICO 47.54-7-01 COMERCIO VAREJISTA DE MOVEIS 46.49-4-04 COMERCIO ATACADISTA DE MOVEIS E ARTIGOS DE COLCHOARIA 46.44-3-01 COMERCIO ATACADISTA DE MEDICAMENTOS E DROGAS DE USO HUMANO 46.18-4-01 REPRESENTANTES COMERCIAIS E AGENTES DO COMERCIO DE MEDICAMENTOS, COSMETICOS E PRODUTOS DE PERFUMARIA 47.71-7-01 COMERCIO VAREJISTA DE PRODUTOS FARMACEUTICOS, SEM MANIPULACAO DE FORMULAS 46.39-7-01 COMERCIO ATACADISTA DE PRODUTOS ALIMENTICIOS EM GERAL 47.29-6-99 COMERCIO VAREJISTA DE PRODUTOS ALIMENTICIOS EM GERAL OU ESPECIALIZADO EM PRODUTOS ALIMENTICIOS NAO ESPECIFICADOS ANTERIORMENTE, TAIS (PRODUTOS NATURAIS E DIETETICOS COMIDAS CONGELADAS, MEL, ETC) 46.31-1-00 COMERCIO ATACADISTA DE LEITE E LATICINIOS 46.33-8-01 COMERCIO ATACADISTA DE FRUTAS, VERDURAS, RAIZES, TUBERCULOS, HORTALICAS E LEGUMES FRESCOS 46.34-6-01 COMERCIO ATACADISTA DE CARNES BOVINAS E SUINAS E DERIVADOS 46.34-6-02 COMERCIO ATACADISTA DE AVES ABATIDAS E DERIVADOS 46.34-6-99 COMERCIO ATACADISTA DE CARNES E DERIVADOS DE OUTROS ANIMAIS 46.37-1-04 COMERCIO ATACADISTA DE PAES, BOLOS, BISCOITOS E SIMILARES 46.43-5-01 COMERCIO ATACADISTA DE CALCADOS 46.43-5-02 COMERCIO ATACADISTA DE BOLSAS, MALAS E ARTIGOS DE VIAGEM 46.46-0-01 COMERCIO ATACADISTA DE COSMETICOS E PRODUTOS DE PERFUMARIA 46.46-0-02 COMERCIO ATACADISTA DE PRODUTOS DE HIGIENE PESSOAL 46.47-8-02 COMERCIO ATACADISTA DE LIVROS, JORNAIS E OUTRAS PUBLICACOES 46.49-4-08 COMERCIO ATACADISTA DE PRODUTOS DE HIGIENE, LIMPEZA E CONSERVACAO DOMICILIAR 46.49-4-99 COMERCIO ATACADISTA DE OUTROS EQUIPAMENTOS E ARTIGOS DE USO PESSOAL E DOMESTICO NAO ESPECIFICADOS ANTERIORMENTE TAIS (ARTIGOS PARA HABITACAO DE VIDRO, CRISTAL, PORCELANA, BORRACHA, PLASTICO, METAL, MADEIRA, VIME, BAMBU E OUTROS SIMILARES) 46.51-6-01 COMERCIO ATACADISTA DE EQUIPAMENTOS DE INFORMATICA 46.51-6-02 COMERCIO ATACADISTA DE SUPRIMENTOS PARA INFORMATICA 46.52-4-00 COMERCIO ATACADISTA DE COMPONENTES ELETRONICOS E EQUIPAMENTOS DE TELEFONIA E COMUNICACAO 47.21-1-03 COMERCIO VAREJISTA DE LATICINIOS E FRIOS 47.21-1-04 COMERCIO VAREJISTA DE DOCES, BALAS, BOMBONS E SEMELHANTES 47.22-9-01 COMERCIO VAREJISTA DE CARNES ? ACOUGUES 47.22-9-02 PEIXARIA 47.24-5-00 COMERCIO VAREJISTA DE HORTIFRUTIGRANJEIROS 47.54-7-03 COMERCIO VAREJISTA DE ARTIGOS DE ILUMINACAO 47.55-5-03 COMERCIO VAREJISTA DE ARTIGOS DE CAMA, MESA E BANHO 47.61-0-01 COMERCIO VAREJISTA DE LIVROS 47.63-6-02 COMERCIO VAREJISTA DE ARTIGOS ESPORTIVOS 47.72-5-00 COMERCIO VAREJISTA DE COSMETICOS, PRODUTOS DE PERFUMARIA E DE HIGIENE PESSOAL 47.82-2-01 COMERCIO VAREJISTA DE CALCADOS 47.82-2-02 COMERCIO VAREJISTA DE ARTIGOS DE VIAGEM 47.89-0-05 COMERCIO VAREJISTA DE PRODUTOS SANEANTES DOMISSANITARIOS 46.23-1-09 COMERCIO ATACADISTA DE ALIMENTOS PARA ANIMAIS 46.42-7-01 COMERCIO ATACADISTA DE ARTIGOS DO VESTUARIO E ACESSORIOS, EXCETO PROFISSIONAIS E DE SEGURANCA 46.44-3-02 COMERCIO ATACADISTA DE MEDICAMENTOS E DROGAS DE USO VETERINARIO 47.71-7-04 COMERCIO VAREJISTA DE MEDICAMENTOS VETERINARIOS 96.09-2-08 HIGIENE E EMBELEZAMENTO DE ANIMAIS DOMESTICOS 47.89-0-04 COMERCIO VAREJISTA DE ANIMAIS VIVOS E DE ARTIGOS E ALIMENTOS PARA ANIMAIS DE ESTIMACAO 3321-0/00 INSTALACAO DE MAQUINAS E EQUIPAMENTOS INDUSTRIAIS 4744-0/03 COMERCIO VAREJISTA DE MATERIAIS HIDRAULICOS 4744-0/05 COMERCIO VAREJISTA DE MATERIAIS DE CONSTRUCAO NAO ESPECIFICADOS ANTERIORMENTE TAIS COMO (BOMBAS DE AGUA CAIXAS DE AGUA BOMBAS HIDRAULICAS CIMENTO AZULEJOS, CERAMICAS CALHAS PARA CONSTRUCAO DIVISORIAS E PORTAS SANFONADAS) 4671-1/00 COMERCIO ATACADISTA DE MADEIRA E PRODUTOS DERIVADOS 4744-0/02 COMERCIO VAREJISTA DE MADEIRA E ARTEFATOS 4759-8/99 - COMERCIO VAREJISTA DE OUTROS ARTIGOS DE USO PESSOAL E DOMESTICO NAO ESPECIFICADOS ANTERIORMENTE TAIS COMO (ARTIGOS PARA HABITACAO DE VIDRO, CRISTAL, PORCELANA, BORRACHA, PLASTICO, METAL, MADEIRA, VIME, BAMBU E OUTROS SIMILARES - PANEAS, LOUCAS, GARRAFAS TERMICAS, ESCADAS DOMESTICAS, ESCOVAS, VASSOURAS, CABIDES ETC, ARTIGOS DE CUTELARIA TOLDOS E SIMILARES PAPEL DE PAREDE E SIMILARES SISTEMA DE SEGURANCA RESIDENCIAL NAO ASSOCIADO A INSTALACAO OU MANUTENCAO) 4642-7/02 COMERCIO ATACADISTA DE ROUPAS E ACESSORIOS PARA USO PROFISSIONAL E DE SEGURANCA DO TRABALHO

1345

CERTIDÃO SIMPLIFICADA

Continuação

Sistema Nacional de Registro de Empresas Mercantis - SINREM

Certificamos que as informações abaixo constam dos documentos arquivados nesta Junta Comercial e são vigentes na data da sua expedição.

| | | | | | |
|---|-----------------|--|--------------------------|--|---------------------------|
| Nome Empresarial: C. V. COMERCIO DE MATERIAIS DE CONSTRUÇÃO LTDA | | | Protocolo: MAC/403433047 | | |
| NIRE: 21260456792 Natureza Jurídica: Sociedade Empresária Limitada | | | | | |
| Capital Social R\$ 400.000,00 (quatrocentos mil reais) Capital Integralizado R\$ 400.000,00 (quatrocentos mil reais) | | Porte EPP (Empresa de Pequeno Porte) | | Prazo de Duração Indeterminado | |
| Dados do Sócio | | | | | |
| Nome | CPF/CNPJ | Participação no capital | Espécie de sócio | Administrador | Término do mandato |
| COSME VIEIRA DIAS | 112.625.321-91 | R\$ 162.500,00 | Sócio | S | Indeterminado |
| Nome | CPF/CNPJ | Participação no capital | Espécie de sócio | Administrador | Término do mandato |
| IDALIA DIAS GARCIA | 780.865.583-04 | R\$ 237.500,00 | Sócio | S | Indeterminado |
| Dados do Administrador | | | | | |
| Nome | CPF | Término do mandato | | | |
| COSME VIEIRA DIAS | 112.625.321-91 | Indeterminado | | | |
| Nome | CPF | Término do mandato | | | |
| IDALIA DIAS GARCIA | 780.865.583-04 | Indeterminado | | | |
| Último Arquivamento | | | | Situação | |
| Data | Número | Ato/Eventos | Status | | |
| 14/05/2024 | 20240622499 | 223 / 223 - BALANÇO | ATIVA XXXX | | |
| Filial(ais) nesta Unidade da Federação ou fora dela | | | | | |
| 1 - NIRE: 21900339605 | | CNPJ: 03.318.489/0002-13 | | | |
| Endereço Completo | | | | | |
| RUA GOIAS, Nº SN, MARANHAO NOVO, Imperatriz, MA, CEP: 65903060 | | | | | |

Esta certidão foi emitida automaticamente em 22/05/2024, às 15:47:43 (horário de Brasília).
Se impressa, verificar sua autenticidade no <https://www.empresafacil.ma.gov.br>, com o código XJ12AJAW.
CARLOS ANDRÉ DE MORAES PEREIRA
Secretário(a) Geral



C.V. Comércio de Materiais de Construção Ltda.

CNPJ: 03.318.489/0001-32 Ins. Est. 12.276.812-4

DECLARAÇÃO DE SUJEIÇÃO ÀS CONDIÇÕES ESTABELECIDAS NO EDITAL E DE INEXISTÊNCIA DE FATOS SUPERVENIENTES IMPEDITIVOS DA HABILITAÇÃO

PREGÃO ELETRÔNICO Nº 13/2024

A
PREFEITURA DE ITINGA DO MARANHÃO / MA
AO PREGOEIRO E EQUIPE DE APOIO.

COSME VIEIRA DIAS, PORTADOR DO RG 032835842007-7, ABAIXO ASSINADO, NA QUALIDADE DERESPONSÁVEL LEGAL DA PROPONENTE, C. V. COMERCIO DE MATERIAIS DE CONSTRUÇÃO LTDA, CNPJ 03.318.489/0001-32, DECLARA EXPRESSAMENTE QUE SE SUJEITA ÀS CONDIÇÕES ESTABELECIDAS NO EDITAL ACIMA CITADO E QUE ACATARÁ INTEGRALMENTE QUALQUER DECISÃO QUE VENHA A SER TOMADA PELO LICITADOR QUANTO À QUALIFICAÇÃO APENAS DAS PROPONENTES QUE TENHAM ATENDIDO ÀS CONDIÇÕES ESTABELECIDAS NO EDITAL E QUE DEMONSTREM INTEGRAL CAPACIDADE DE ENTREGA DOS MATERIAIS PREVISTO.

DECLARA, AINDA, PARA TODOS OS FINS DE DIREITO, A INEXISTÊNCIA DE FATOS SUPERVENIENTES IMPEDITIVOS DA HABILITAÇÃO OU QUE COMPROMETA A IDONEIDADE DA PROPONENTE NOS TERMOS DO ARTIGO 32, PARÁGRAFO 2º, E ARTIGO 97 DA LEI Nº 8.666, DE 21 DE JUNHO DE 1993, E ALTERAÇÕES SUBSEQUENTES.

Imperatriz/MA., 24 de maio de 2024.

**C V COMERCIO DE
MATERIAIS DE
CONSTRUCAO
LTDA:03318489000132**

C.V. COMERCIO DE MATERIAS DE CONSTRUÇÃO LTDA – EPP
Cosme Vieira Dias CPF 112.625.321-91

Assinado de forma digital por
C V COMERCIO DE MATERIAIS
DE CONSTRUCAO
LTDA:03318489000132
Dados: 2024.05.24 16:47:43
-03'00'



C.V. Comércio de Materiais de Construção Ltda.

CNPJ: 03.318.489/0001-32 Ins. Est. 12.276.812-4

DECLARAÇÃO NOS TERMOS DO INCISO XXXIII DO ARTIGO 7º DA CONSTITUIÇÃO FEDERAL

PREGÃO ELETRÔNICO Nº 13/2024

A
PREFEITURA DE ITINGA DO MARANHÃO / MA
AO PREGOEIRO E EQUIPE DE APOIO.

C. V. COMERCIO DE MATERIAIS DE CONSTRUÇÃO LTDA, INSCRITO NO CNPJ Nº 03.318.489/0001-32, POR INTERMÉDIO DE SEU REPRESENTANTE LEGAL O(A) SR. COSME VIEIRA DIAS, PORTADOR(A) DA CARTEIRA DE IDENTIDADE Nº 032835842007-7 E CPF Nº. 112.625.321-91, DECLARA, PARA FINS DO DISPOSTO NO INC. V DO ART. Nº 27 DA LEI Nº 8.666, DE 21 DE JUNHO DE 1993, ACRESCIDO PELA LEI Nº 9.854, DE 27 DE OUTUBRO DE 1999, QUE NÃO EMPREGA MENOR DE DEZOITO ANOS EM TRABALHO NOTURNO, PERIGOSO OU INSALUBRE E NÃO EMPREGA MENOR DE DEZESSEIS ANOS.

RESSALVA: EMPREGA MENOR, A PARTIR DE QUATORZE ANOS, NA CONDIÇÃO DE APRENDIZ.

Imperatriz/MA., 24 de maio de 2024.

C.V. COMERCIO DE MATERIAS DE CONSTRUÇÃO LTDA – EPP
Cosme Vieira Dias CPF 112.625.321-91

C V COMERCIO DE
MATERIAIS DE
CONSTRUCAO
LTDA:03318489000132

Assinado de forma digital por
C V COMERCIO DE MATERIAIS
DE CONSTRUCAO
LTDA:03318489000132
Dados: 2024.05.24 16:48:02
-03'00'



C.V. Comércio de Materiais de Construção Ltda.

CNPJ: 03.318.489/0001-32 Ins. Est. 12.276.812-4

1348
B

DECLARAÇÃO DE ELABORAÇÃO INDEPENDENTE DE PROPOSTA

PREGÃO ELETRÔNICO Nº 13/2024

A
PREFEITURA DE ITINGA DO MARANHÃO / MA
AO PREGOEIRO E EQUIPE DE APOIO.

COSME VIEIRA DIAS, PORTADOR DO RG 032835842007-7, COMO REPRESENTANTE DEVIDAMENTE CONSTITUÍDO C. V. COMERCIO DE MATERIAIS DE CONSTRUÇÃO LTDA, INSCRITO NO CNPJ Nº 03.318.489/0001-32, PARA FINS DO DISPOSTO NO EDITAL DE LICITAÇÃO: **PREGÃO ELETRÔNICO Nº 013/2024**, DECLARA, SOB AS PENAS DA LEI, EM ESPECIAL O ART. 299 DO CÓDIGO PENALBRASILEIRO, QUE:

- A) A PROPOSTA APRESENTADA PARA PARTICIPAR DO **PREGÃO ELETRÔNICO Nº 013/2024**, FOI ELABORADA DE MANEIRA INDEPENDENTE (PELO LICITANTE), E O CONTEÚDO DA PROPOSTA NÃO FOI, NO TODO OU EM PARTE, DIRETA OU INDIRETAMENTE, INFORMADO, DISCUTIDO OU RECEBIDO DE QUALQUER OUTRO PARTICIPANTE POTENCIAL OU DE FATO DO **PREGÃO ELETRÔNICO Nº 13/2024**, POR QUALQUER MEIO OU POR QUALQUER PESSOA;
- B) A INTENÇÃO DE APRESENTAR A PROPOSTA ELABORADA PARA PARTICIPAR DO **PREGÃO ELETRÔNICO Nº 13/2024** NÃO FOI INFORMADA, DISCUTIDA OU RECEBIDA DE QUALQUER OUTRO PARTICIPANTE POTENCIAL OU DE FATO DO **PREGÃO ELETRÔNICO Nº 13/2024**, POR QUALQUER MEIO OU POR QUALQUER PESSOA;
- C) QUE NÃO TENTOU, POR QUALQUER MEIO OU POR QUALQUER PESSOA, INFLUIR NA DECISÃO DE QUALQUER OUTRO PARTICIPANTE POTENCIAL OU DE FATO DO **PREGÃO ELETRÔNICO Nº 13/2024** QUANTO A PARTICIPAR OUNÃO DA REFERIDA LICITAÇÃO;
- D) QUE O CONTEÚDO DA PROPOSTA APRESENTADA PARA PARTICIPAR DO **PREGÃO ELETRÔNICO Nº 13/2024** NÃO SERÁ, NO TODO OU EM PARTE, DIRETA OU INDIRETAMENTE, COMUNICADO OU DISCUTIDO COM QUALQUER OUTRO PARTICIPANTE POTENCIAL OU DE FATO DO **PREGÃO ELETRÔNICO Nº 13/2024** ANTES DA ADJUDICAÇÃO DO OBJETO DA REFERIDA LICITAÇÃO;
- E) QUE O CONTEÚDO DA PROPOSTA APRESENTADA PARA PARTICIPAR DO **PREGÃO ELETRÔNICO Nº 13/2024** NÃO FOI, NO TODO OU EM PARTE, DIRETA OU INDIRETAMENTE, INFORMADO, DISCUTIDO OU RECEBIDO DE QUALQUER INTEGRANTE DO MUNICÍPIO DE ITINGA DO MARANHÃO/MA, ANTES DA ABERTURA OFICIAL DAS PROPOSTAS; E
- F) QUE ESTÁ PLENAMENTE CIENTE DO TEOR E DA EXTENSÃO DESTA DECLARAÇÃO E QUE DETÉM PLENOS PODERES E INFORMAÇÕES PARA FIRMÁ-LA.

Imperatriz/MA., 24 de maio de 2024.

C.V. COMERCIO DE MATERIAS DE CONSTRUÇÃO LTDA – EPP
Cosme Vieira Dias CPF 112.625.321-91

Assinado de
forma digital por
C V COMERCIO
DE MATERIAIS
DE
CONSTRUCA
O
LTDA:033184
89000132

DE MATERIAIS
DE
CONSTRUCA
O
LTDA:03318489
000132
Dados:
2024.05.24
16:48:20 -03'00'



C.V. Comércio de Materiais de Construção Ltda.

CNPJ: 03.318.489/0001-32 Ins. Est. 12.276.812-4

1349
6

DECLARAÇÃO DE IDONEIDADE

PREGÃO ELETRÔNICO Nº 13/2024

A
PREFEITURA DE ITINGA DO MARANHÃO / MA
AO PREGOEIRO E EQUIPE DE APOIO.

A EMPRESA C. V. COMERCIO DE MATERIAIS DE CONSTRUÇÃO LTDA, INSCRITO NO CNPJ Nº 03.318.489/0001-32, ENDEREÇO COMPLETO AV GETULIO VARGAS, 2000, CENTRO, IMPERATRIZ/MA, NESTE ATO REPRESENTADA PELO COSME VIEIRA DIAS, PORTADOR DO RG 032835842007-7, INSCRITO NO CPF SOB O Nº 112.625.321-91, DECLARA NÃO TER RECEBIDO DO MUNICÍPIO DE ITINGA DO MARANHÃO/MA OU DE QUALQUER OUTRA ENTIDADE DA ADMINISTRAÇÃO DIRETA OU INDIRETA, EM ÂMBITO FEDERAL, ESTADUAL E MUNICIPAL, SUSPENSÃO TEMPORÁRIA DE PARTICIPAÇÃO EM LICITAÇÃO E OU IMPEDIMENTO DE CONTRATAR COM A ADMINISTRAÇÃO, ASSIM COMO NÃO TER RECEBIDO DECLARAÇÃO DE INIDONEIDADE PARA LICITAR E OU CONTRATAR COM A ADMINISTRAÇÃO FEDERAL, ESTADUAL E MUNICIPAL.

Imperatriz/MA., 24 de maio de 2024.

C.V. COMERCIO DE MATERIAS DE CONSTRUÇÃO LTDA – EPP
Cosme Vieira Dias CPF 112.625.321-91

C V COMERCIO DE
MATERIAIS DE
CONSTRUCAO
LTDA:03318489000132

Assinado de forma digital por
C V COMERCIO DE MATERIAIS
DE CONSTRUCAO
LTDA:03318489000132
Dados: 2024.05.24 16:48:43
-03'00'



C.V. Comércio de Materiais de Construção Ltda.

CNPJ: 03.318.489/0001-32 Ins. Est. 12.276.812-4

1350

DECLARAÇÃO DE CUMPRIMENTO DOS REQUISITOS DE HABILITAÇÃO

PREGÃO ELETRÔNICO Nº 13/2024

A
PREFEITURA DE ITINGA DO MARANHÃO / MA
AO PREGOEIRO E EQUIPE DE APOIO.

A EMPRESA C. V. COMERCIO DE MATERIAIS DE CONSTRUÇÃO LTDA, INSCRITO NO CNPJ Nº 03.318.489/0001-32, ENDEREÇO COMPLETO AV GETULIO VARGAS, 2000, CENTRO, IMPERATRIZ/MA, DECLARA, QUE ATENDE AOS REQUISITOS DA HABILITAÇÃO, E O DECLARANTE RESPONDERÁ PELA VERACIDADE DAS INFORMAÇÕES PRESTADAS, NA FORMA DA LEI (ART. 63, I, DA LEI Nº 14.133/2021),DECLARA AINDA QUE TOMOU CONHECIMENTO DE TODAS AS INFORMAÇÕES DAS CONDIÇÕES LOCAIS PARA CUMPRIMENTO DAS OBRIGAÇÕES OBJETO DA LICITAÇÃO.

Imperatriz/MA., 24 de maio de 2024.

C.V. COMERCIO DE MATERIAS DE CONSTRUÇÃO LTDA – EPP
Cosme Vieira Dias CPF 112.625.321-91

C V
COMERCIO
DE
MATERIAIS
DE
CONSTRUCA
O
LTDA:033184
89000132

Assinado de
forma digital
por C V
COMERCIO DE
MATERIAIS DE
CONSTRUCAO
LTDA:03318489
000132
Dados:
2024.05.24
16:49:00 -03'00'



C.V. Comércio de Materiais de Construção Ltda.

CNPJ: 03.318.489/0001-32 Ins. Est. 12.276.812-4

1351

DECLARAÇÃO DE RESERVA DE CARGOS

PREGÃO ELETRÔNICO Nº 13/2024

A
PREFEITURA DE ITINGA DO MARANHÃO / MA
AO PREGOEIRO E EQUIPE DE APOIO.

A C. V. COMERCIO DE MATERIAIS DE CONSTRUÇÃO LTDA, INSCRITO NO CNPJ Nº 03.318.489/0001-32, ENDEREÇO COMPLETO AV GETULIO VARGAS, 2000, CENTRO, IMPERATRIZ/MA, NESTE ATO REPRESENTADA PELO COSME VIEIRA DIAS, PORTADOR DO RG 032835842007-7, INSCRITO NO CPF SOB O Nº 112.625.321-91, DECLARA, QUE CUMPRE AS EXIGÊNCIAS DE RESERVA DE CARGOS PARA PESSOAS COM DEFICIÊNCIA E PARA REABILITADO DA PREVIDÊNCIA SOCIAL, PREVISTAS EM LEI E EM OUTRAS NORMAS ESPECÍFICAS, NA FORMA DA LEI (ART. 63, I, DA LEI Nº 14.133/2021).

Imperatriz/MA., 24 de maio de 2024.

C.V. COMERCIO DE MATERIAS DE CONSTRUÇÃO LTDA – EPP
Cosme Vieira Dias CPF 112.625.321-91

C V
COMERCIO
DE
MATERIAIS
DE
CONSTRUCA
O
LTDA:033184
89000132

Assinado de
forma digital
por C V
COMERCIO DE
MATERIAIS DE
CONSTRUCAO
LTDA:03318489
000132
Dados:
2024.05.24
16:49:14 -03'00'



C.V. Comércio de Materiais de Construção Ltda.

CNPJ: 03.318.489/0001-32 Ins. Est. 12.276.812-4

1.352

DECLARAÇÃO DE INTEGRALIDADE DA PROPOSTA

PREGÃO ELETRÔNICO Nº 13/2024

A
PREFEITURA DE ITINGA DO MARANHÃO / MA
AO PREGOEIRO E EQUIPE DE APOIO.

A C. V. COMERCIO DE MATERIAIS DE CONSTRUÇÃO LTDA, INSCRITO NO CNPJ Nº 03.318.489/0001-32, ENDEREÇO COMPLETO AV GETULIO VARGAS, 2000, CENTRO, IMPERATRIZ/MA, NESTE ATO REPRESENTADA PELO COSME VIEIRA DIAS, PORTADOR DO RG 032835842007-7, INSCRITO NO CPF SOB O Nº 112.625.321-91, DECLARA, QUE SUA PROPOSTA ECONÔMICA COMPREENDE A INTEGRALIDADE DOS CUSTOS PARA ATENDIMENTO DOS DIREITOS TRABALHISTAS ASSEGURADOS NA CONSTITUIÇÃO FEDERAL, NAS LEIS TRABALHISTAS, NAS NORMAS INFRALEGAIS, NAS CONVENÇÕES COLETIVAS DE TRABALHO E NOS TERMOS DE AJUSTAMENTO DE CONDUTA VIRGENTES NA DATA DE ENTREGA DAS PROPOSTAS, NA FORMA DA LEI (ART. 63, I, DA LEI Nº 14.133/2021).

Imperatriz/MA., 24 de maio de 2024.

**C V COMERCIO DE
MATERIAIS DE
CONSTRUCAO
LTDA:03318489000132**

C.V. COMERCIO DE MATERIAS DE CONSTRUÇÃO LTDA – EPP
Cosme Vieira Dias CPF 112.625.321-91

Assinado de forma digital por C V
COMERCIO DE MATERIAIS DE
CONSTRUCAO
LTDA:03318489000132
Dados: 2024.05.24 16:49:34 -03'00'



C.V. Comércio de Materiais de Construção Ltda.

CNPJ: 03.318.489/0001-32 Ins. Est. 12.276.812-4

1353
B

DECLARAÇÃO PROFISSIONAL ÁREA CONTÁBIL

PREGÃO ELETRÔNICO Nº 013/2024

A
PREFEITURA MUNICIPAL DE ITINGA DO MARANHÃO / MA
AO PREGOEIRO E EQUIPE DE APOIO.

JOHNSON DIAS DA COSTA, PORTADOR DO CRC/MA 005807, ABAIXO ASSINADO, NA QUALIDADE DE RESPONSÁVEL LEGAL DA PROPONENTE, C. V. COMERCIO DE MATERIAIS DE CONSTRUÇÃO LTDA, CNPJ 03.318.489/0001-32, DECLARA EXPRESSAMENTE QUE A EMPRESA CITADA ATENDE AS CONDIÇÕES ESTABELECIDAS NO EDITAL.

ATENDENDO OS ÍNDICES ECONÔMICOS NOS TERMOS DO § 1º, ART. 69 DA LEI 14.133/2021, APLICANDO AS SEGUINTE FORMAS:

Índice de Liquidez Geral (≥ 1,00):

$$LG = \frac{\text{Ativo Circulante} + \text{Realizável a Longo Prazo}}{\text{Passivo Circulante} + \text{Passivo Não Circulante}}$$

Índice de Liquidez Corrente (≥ 1,00):

$$LC = \frac{\text{Ativo Circulante}}{\text{Passivo Circulante}}$$

Índice de Solvência Geral (≥ 1,00):

$$SG = \frac{\text{Ativo Total}}{\text{Passivo Circulante} + \text{Passivo Não Circulante}}$$

Imperatriz/MA., 24 de maio de 2024.

**JOHNSON DIAS DA
COSTA:2536712931
5**

Assinado de forma digital por
JOHNSON DIAS DA
COSTA:25367129315
Dados: 2024.05.24 15:57:51 -03'00'

JOHNSON DIAS DA COSTA
CRC/MA 005807

CARTEIRA NACIONAL DE HABILITAÇÃO / DRIVER LICENSE / PERMISO DE CONDUCCION

2 e 1 NOME E SOBRENOME: COSME VEIRA DIAS DATA LOCAL E UF DE HABILITAÇÃO: 08/09/1982

2427303350

1 DATA LOCAL E UF DE HABILITAÇÃO: 08/09/1982 SAO JOAO DOS PATOS/MA

4a DATA (VALIDADE): 28/07/2022 4b VALIDADE: 28/07/2025 **D**

4c DOC. IDENTIDADE / ORIG. BRAS/CH/E/UF: 0328358420077 SESP MA

4e CPF: 112.625.321-81 4f Nº REGISTRO: 00106083232 4g DATA (ISS):

5 NACIONALIDADE: BRASILEIRO

6 ENDEREÇO: FRANCISCO SOUSA DIAS ANA VEIRA DIAS

| ACC | 01 | 02 | 03 | 04 | 05 | 06 | 07 | 08 | 09 | 10 |
|-----|----|----|----|----|----|----|----|----|----|----|
| A | | | | | | | | | | |
| A1 | | | | | | | | | | |
| B | | | | | | | | | | |
| B1 | | | | | | | | | | |
| C | | | | | | | | | | |
| C1 | | | | | | | | | | |

2427303350

7 ASSINATURA DO EMPRESSOR

LOCAL: SAO LUIS MA

53876276530
 MA047813187

MARANHÃO



C.V. Comércio de Materiais de Construção Ltda.
CNPJ: 03.318.489/0001-32 Ins. Est. 12.276.812-4

PREGÃO ELETRÔNICO N° 013/2024 - SRP

PLANILHA COM A PROJEÇÃO DOS CUSTOS

| ITEM | PRODUTO | UND | QTD | MARCA | CUSTO UNIT. | CUSTO TOTAL | V.UNIT. ESTIMADO | V. TOTAL ESTIMADO |
|---------------------------|--------------------------------------|-----|-----|-------|-------------|-----------------|------------------|-------------------|
| 98 | TE SOLDÁVEL PVC 50mm | UND | 100 | SHIVA | 5,14 | 514,00 | 9,90 | 990,00 |
| 106 | REGISTRO DE ESFERA SOLDÁVEL PVC 75mm | UND | 30 | KRONA | 41,48 | 1.244,40 | 84,00 | 2.520,00 |
| | | | | | 0,00 | 0,00 | 0,00 | 0,00 |
| | | | | | 0,00 | 0,00 | 0,00 | 0,00 |
| | | | | | 0,00 | 0,00 | 0,00 | 0,00 |
| | | | | | 0,00 | 0,00 | 0,00 | 0,00 |
| SUB TOTAL | | | | | | 1.758,40 | | 3.510,00 |
| TOTAL DOS PRODUTOS | | | | | | | | 1.758,40 |
| FRETE DE ENTREGA | | | | | | | | 200,00 |
| IMPOSTOS | | | | | | | | 700,00 |
| OUTRAS DESPESAS | | | | | | | | 0,00 |
| LUCRO | | | | | | | | R\$ 851,60 |

Imperatriz - MA, 27 de Maio de 2024

C.V. COMERCIO DE MAT. DE CONST. LTDA
Cosme Vieira Dias/Administrador Geral
Rg. 032835842007-7 SJSP-MA/CPF 112.625.321-9

C V
COMERCIO DE MATERIAIS DE CONSTRUCAO
Assinado de forma digital por C V COMERCIO DE MATERIAIS DE CONSTRUCAO LTDA:0331848900
LTDA:033184 0132
89000132
Dados: 2024.05.27 17:11:30 -03'00'

Identificação do emitente
KRONA TUBOS E CONEXOES DO NORDESTE LTDA
 ROD DIVALDO SURUAGY 5N KM 12 VIA 7 LOTE 1,102
 POLO CLOROQUIMICO Cep:57160-000
 MARECHAL D'ODORVAL
 Fone: 008232633300

DANFE
 DOCUMENTO AUXILIAR DA NOTA FISCAL ELETRONICA
 0-ENTRADA 1
 1-SAIDA
 N. 000467203
 SÉRIE 1
 FOLHA 01/02



CHAVE DE ACESSO DA NFE
 2724 0111 9071 4000 0164 5500 1000 4672 0313 0614 8558

Consulta de autenticidade no portal nacional da NF-e
 www.nfe.fazenda.gov.br/portal ou no site da SIFAZ Autorizada

NATUREZA DA OPERAÇÃO: AVENDA DE PRODUTOS AB - REVENDA MERCADORIA
 PROTOCOLO DE AUTORIZAÇÃO DE USO: 327240002228200 26/01/2024 11:44:25

INSCRIÇÃO ESTADUAL: 212287433 INSC. ESTADUAL DO SUBST. TRIB: 124034330 CNPJ/CPF: 11.907.140.0001-64

DESTINATÁRIO REMETENTE
 NOME RAZÃO SOCIAL: C.V. COMERCIO DE MATERIAIS DE CONSTRUCAO
 ENDEREÇO: AV GETULIO VARGAS, 2000
 BAIRRO/DISTRITO: CENTRO CEP: 65903-280
 MUNICÍPIO: IMPERATRIZ UF: MA INSCRIÇÃO ESTADUAL: 122768124
 DATA DE EMISSÃO: 26/01/2024
 DATA ENTRADA/SAÍDA: 26/01/2024
 HORA ENTRADA/SAÍDA: 15:20:00

| | | | | | | | |
|---------------------------|------------------------|---------------------------|-----------------------------------|----------------------|---|-----------------------------------|---------------------------------|
| CALCULO DO IMPOSTO | | DE CALCULO DO ICMS | | VALOR DO ICMS | BASE DE CALCULO DO ICMS SUBSTITUIÇÃO | VALOR DO ICMS SUBSTITUIÇÃO | VALOR TOTAL DOS PRODUTOS |
| 5.584,97 | | 670,20 | | 0,00 | 0,00 | 5.584,97 | |
| VALOR DO FRETE | VALOR DO SEGURO | DESCONTO | OUTRAS DESPESAS ACESSORIAS | VALOR DO IPI | VALOR TOTAL DA NOTA | | |
| 0,00 | 0,00 | 0,00 | 0,00 | 0,00 | 5.584,97 | | |

TRANSPORTADORA/VOLUMES TRANSPORTADOS
 RAZÃO SOCIAL: SECCLOS TRANSPORTES TERCEIRIZADO LTDA
 ENDEREÇO: AV DEP SERZEZELO DE BARROS CORREIA, 450
 FRETE POR CONTA: 0-REMETENTE
 CODIGO ANTT: PLACA DO VEICULO: UF: CNPJ/CPF: 05.101.375-0001-61
 MUNICÍPIO: MACEIO UF: AL INSCRIÇÃO ESTADUAL: 241019273

| QUANTIDADE | ESPECIE | MARCA | NUMERAÇÃO | PESO BRUTO | PESO LIQUIDO |
|------------|----------|-------|-----------|------------|--------------|
| | Diversos | | | 290,562 | 289,589 |

| DADOS DO PRODUTO / SERVIÇO | | | | | | | | | | | | | |
|----------------------------|-------------------------------|----------|-----|------|----|----------|------------|----------|----------|--------|-------|--------|-------|
| COD. PROD | DESCRIÇÃO DO PROD/SER. | NCM/SH | CST | CFOP | UN | QUANT. | V.UNITARIO | V.TOTAL | BC.ICMS | V.ICMS | V.IPI | A.ICMS | A.IPI |
| 0025 | TUBO PVC SOLDAVEL - 6M - 20MM | 39172300 | 000 | 6101 | BR | 240,0000 | 9,0700 | 2.176,80 | 2.176,80 | 261,22 | 0,00 | 12,00% | 0,00% |
| 0427 | JOELHO 90 SOLD - 40MM | 39174090 | 500 | 6102 | PC | 200,0000 | 2.5180 | 503,60 | 503,60 | 60,43 | 0,00 | 12,00% | 0,00% |
| 0428 | JOELHO 90 SOLD - 50MM | 39174090 | 500 | 6101 | PC | 100,0000 | 2.2530 | 225,30 | 225,30 | 27,03 | 0,00 | 12,00% | 0,00% |
| 0458 | TE SOLD - 50MM | 39174090 | 500 | 6101 | PC | 50,0000 | 5.1400 | 257,00 | 257,00 | 30,84 | 0,00 | 12,00% | 0,00% |
| 0542 | REGISTRO ESFERA SOLD - 32MM | 84818095 | 500 | 6102 | PC | 40,0000 | 5,0400 | 201,60 | 201,60 | 24,20 | 0,00 | 12,00% | 0,00% |
| 0544 | REGISTRO ESFERA SOLD - 50MM | 84818095 | 500 | 6102 | PC | 27,0000 | 9,1230 | 246,32 | 246,32 | 29,55 | 0,00 | 12,00% | 0,00% |
| 0547 | REGISTRO ESFERA SOLD - 75MM | 84818095 | 500 | 6102 | PC | 10,0000 | 41,4830 | 414,83 | 414,83 | 49,78 | 0,00 | 12,00% | 0,00% |
| 0547 | REGISTRO ESFERA SOLD - 85MM | 84818095 | 500 | 6102 | PC | 6,0000 | 66,4667 | 398,80 | 398,80 | 47,86 | 0,00 | 12,00% | 0,00% |
| 0548 | REGISTRO ESFERA SOLD - 110MM | 84818095 | 500 | 6102 | PC | 10,0000 | 97,0920 | 970,92 | 970,92 | 116,51 | 0,00 | 12,00% | 0,00% |
| 0547 | JOELHO 90 ESGOTO PRIM - | 39174090 | 500 | 6101 | PC | 200,0000 | 0,9490 | 189,80 | 189,80 | 22,78 | 0,00 | 12,00% | 0,00% |

| | | | | |
|-------------------------|----------------------------|---------------------------------|---------------------------------|-----------------------|
| CALCULO DO ISSQN | INSCRIÇÃO MUNICIPAL | VALOR TOTAL DOS SERVIÇOS | BASE DE CALCULO DO ISSQN | VALOR DO ISSQN |
|-------------------------|----------------------------|---------------------------------|---------------------------------|-----------------------|

DADOS ADICIONAIS
INFORMAÇÕES COMPLEMENTARES
 TOTAL PESO REVENDA PRODUÇÃO PRÓPRIA DE CONEXOES 31,11 KG #TOTAL PESO REVENDA PRODUÇÃO PRÓPRIA DE TUBOS 192,00 KG #
 Protocolo: 327240002228200
 - Pedido Nr: 01295 - Cubagem: 1,6900 #Carió Cliente, havendo faltas ou avaria de volumes, anotar no CTR informando por fone ou no e-mail entregas@krona.com.br

RESERVADO AO FISCO

Identificação do emitente
KRONA TUBOS E CONEXOES DO NORDESTE LTDA
 ROD. DIVALDO SERRA AGY S/N KM 12 VIA 7 LOTE 102
 POLO QUÍMICO Cep:57160-000
 MARECHAL DEODORO/AL
 Fone: (082)32633300

DANFE
 DOCUMENTO AUXILIAR DA
 NOTA FISCAL ELETRÔNICA
 0-ENTRADA 1
 1-SAIDA
 N. 000467203
 SÉRIE 1
 FOLHA 01/02



CHAVE DE ACESSO DA NF-E
 2724 0111 9071 4000 0164 5500 1000 4672 0313 0614 8558

Consulta de autenticidade no portal nacional da NF-e
 www.nfe.fazenda.gov.br/portal ou no site da SIEFAZ Autorizada

NATUREZA DA OPERAÇÃO VENDA DE PROD ESTAB - REVENDA MERCADORIA

PROTOCOLO DE AUTORIZAÇÃO DE USO 327240002228200 26/01/2024 11:44:25

INSCRIÇÃO ESTADUAL 242287433 INSC. ESTADUAL DO SUBST. TRIB. 124034336 CNPJ/CPF 119071400001-64

DESTINATÁRIO/REMETENTE
 NOME RAZÃO SOCIAL C.A. COMERCIO DE MATERIAIS DE CONSTRUCAO CNPJ/CPF 033184890001-32 DATA DE EMISSÃO 26/01/2024
 ENDREÇO AV GETULIO VARGAS, 2000 BAIRRO/DISTRITO CENTRO CEP 65903-280 DATA DE ENTRADA/SAÍDA 26/01/2024
 MUNICÍPIO IMPERATRIZ FONE/FAX 09930171085 UF MA INSCRIÇÃO ESTADUAL 122768124 HORA DE ENTRADA/SAÍDA 15:20:00

| | | | | |
|------------|------------|------------|------------|------------|
| 001 | 092 | 003 | 004 | 005 |
| 23/02/2024 | 08/03/2024 | 22/03/2024 | 05/04/2024 | 19/04/2024 |
| 1.116,99 | 1.116,99 | 1.116,99 | 1.116,99 | 1.117,01 |

| | | | | | | | | | |
|---------------------|--|-----------------|--|--------------------------------------|--|----------------------------|--|--------------------------|--|
| CÁLCULO DO IMPOSTO | | VALOR DO ICMS | | BASE DE CÁLCULO DO ICMS SUBSTITUIÇÃO | | VALOR DO ICMS SUBSTITUIÇÃO | | VALOR TOTAL DOS PRODUTOS | |
| 5.584,97 | | 670,20 | | 0,00 | | 0,00 | | 5.584,97 | |
| VALOR DO FRETE | | VALOR DO SEGURO | | DESCONTO | | OUTRAS DESPESAS ACESSÓRIAS | | VALOR DO IPI | |
| 0,00 | | 0,00 | | 0,00 | | 0,00 | | 0,00 | |
| VALOR TOTAL DA NOTA | | 5.584,97 | | | | | | | |

TRANSPORTADORA/QUÊMES TRANSPORTADOS
 RAZÃO SOCIAL SEU LUCAS TRANSPORTES TERCEIRIZADO LTDA FRETE POR CONTA 0-REMETENTE CÓDIGO ANTT PLACA DO VEICULO UF CNPJ/CPF 051013750001-61
 ENDREÇO AV DEP. SERRA DE LO DE BARROS CORREIA, 450 MUNICÍPIO MACEIO UF AL INSCRIÇÃO ESTADUAL 241019273

| QUANTIDADE | ESPECIE | MARCA | NUMERAÇÃO | PESO BRUTO | PESO LÍQUIDO |
|------------|----------|-------|-----------|------------|--------------|
| | Diversos | | | 290,562 | 289,589 |

| DADOS DO PRODUTO / SERVIÇO | | | | | | | | | | | | | |
|----------------------------|--------------------------------|----------|-----|------|----|----------|------------|----------|----------|--------|-------|--------|-------|
| COD. PROD | DESCRIÇÃO DO PROD./SER. | NCM/SH | CST | CFOP | UN | QUANT. | V.UNITARIO | V.TOTAL | BC ICMS | V.ICMS | V.IPI | A.ICMS | A.IPI |
| 0024 | TUBO PVC SOL DAVEL - 6M - 20MM | 39172300 | 000 | 6101 | BR | 240,0000 | 9,0700 | 2.176,80 | 2.176,80 | 261,22 | 0,00 | 12,00% | 0,00% |
| 0427 | JOELHO 90 SOLD - 40MM | 39174090 | 500 | 6102 | PC | 200,0000 | 2,5180 | 503,60 | 503,60 | 60,43 | 0,00 | 12,00% | 0,00% |
| 0428 | JOELHO 90 SOLD - 50MM | 39174090 | 500 | 6101 | PC | 100,0000 | 2,2530 | 225,30 | 225,30 | 27,03 | 0,00 | 12,00% | 0,00% |
| 0458 | TE-SOLD - 50MM | 39174090 | 500 | 6101 | PC | 50,0000 | 5,1400 | 257,00 | 257,00 | 30,84 | 0,00 | 12,00% | 0,00% |
| 0542 | REGISTRO ESFERA SOLD - 32MM | 84818095 | 500 | 6102 | PC | 40,0000 | 5,0400 | 201,60 | 201,60 | 24,20 | 0,00 | 12,00% | 0,00% |
| 0544 | REGISTRO ESFERA SOLD - 50MM | 84818095 | 500 | 6102 | PC | 27,0000 | 9,1230 | 246,32 | 246,32 | 29,55 | 0,00 | 12,00% | 0,00% |
| 0545 | REGISTRO ESFERA SOLD - 75MM | 84818095 | 500 | 6102 | PC | 10,0000 | 41,4830 | 414,83 | 414,83 | 49,78 | 0,00 | 12,00% | 0,00% |
| 0547 | REGISTRO ESFERA SOLD - 85MM | 84818095 | 500 | 6102 | PC | 6,0000 | 66,4667 | 398,80 | 398,80 | 47,86 | 0,00 | 12,00% | 0,00% |
| 0548 | REGISTRO ESFERA SOLD - 110MM | 84818095 | 500 | 6102 | PC | 10,0000 | 97,0920 | 970,92 | 970,92 | 116,51 | 0,00 | 12,00% | 0,00% |
| 0517 | JOELHO 90 ESGOTO PRIM - | 39174090 | 500 | 6101 | PC | 200,0000 | 0,9490 | 189,80 | 189,80 | 22,78 | 0,00 | 12,00% | 0,00% |

| | | | | |
|------------------|---------------------|--------------------------|--------------------------|----------------|
| CÁLCULO DO ISSQN | INSCRIÇÃO MUNICIPAL | VALOR TOTAL DOS SERVIÇOS | BASE DE CÁLCULO DO ISSQN | VALOR DO ISSQN |
|------------------|---------------------|--------------------------|--------------------------|----------------|

DADOS ADICIONAIS
 INFORMAÇÕES COMPLEMENTARES
 TOTAL PESO REF. VENDA PROD. CAO PRÓPRIA DE CONEXOES 31,11 KG #TOTAL PESO REF. VENDA PROD. CAO PRÓPRIA DE TUBOS 192,00 KG #
 Protocolo: 327240002228200
 - Pedido Nº: 201295 - Cubagem: 1,6900 #Caro Cliente, havendo faltas ou atraso de volumes, anotar no CTR, informando por fone ou no e-mail: entregas@krona.com.br

RESERVADO AO FISCO

Identificação do emitente

KRONA TUBOS E CONEXOES DO NORDESTE LTDA
ROD. DIVALDO SURUAGY SN KM 12 VIA 7 LOTE 102
POLO CLOROQUIMICO Cep:57164-000
MARECHAL DEODORO/AL
Fone: 008232633300

DANFE

DOCUMENTO AUXILIAR DA
NOTA FISCAL ELETRONICA
0-ENTRADA
1-SAIDA
N. 000467203
SÉRIE 1
FOLHA 02/02



CHAVE DE ACESSO DA NF-E
2724 0111 9071 4000 0164 5500 1000 4672 0313 0614 8558

Consulta de autenticidade no portal nacional da NF-e
www.nfe.fazenda.gov.br/portal ou no site da SIFAZ Autorizada

NATUREZA DA OPERAÇÃO
VENDA DE PRODUTOS - REVENDA MERCADORIA

PROTOCOLO DE AUTORIZAÇÃO DE USO
27240002228200 26/01/2024 11:44:25

INSCRIÇÃO ESTADUAL
242287433

INSC. ESTADUAL DO SUBST. TRIB
124034330

CNPJ/CPF
119071400001-64

DADOS DO PRODUTO / SERVIÇO

| COD. PROD | DESCRIÇÃO DO PROD./SER. | NCM/SH | CST | CFOP | UN | QUANT. | V.UNITARIO | V.TOTAL | BC.ICMS | V.ICMS | V.IPI | A.ICMS | A.IPI |
|-----------|-------------------------|--------|-----|------|----|--------|------------|---------|---------|--------|-------|--------|-------|
| | DN 50 | | | | | | | | | | | | |

7359

REPÚBLICA FEDERATIVA DO BRASIL

M^o Madalena Almeida
(Tabeliã)



Rôndald Almeida Cordeiro
Rosângela Cordeiro Cardoso
(Esc. Juramentados)

Rôbson Almeida Cordeiro
(Tabelião Substituto)

ESTADO DO MARANHÃO
2^o Ofício Extrajudicial – Fone (fax): (0**99) 3524-0122
Rua Coronel Manoel Bandeira, n^o 1653 – Centro
CNPJ/MF n^o 06.142.665/0001-16
Comarca de Imperatriz

E-mail: oficio2.imp@gmail.com



1260
B

TRANSLADO 1^o

Livro- 269 / Folhas- 183F à 186F

PROCURAÇÃO BASTANTE QUE FAZ

C. V. COMÉRCIO DE MATERIAIS DE CONSTRUÇÃO LTDA - EPP. na forma abaixo.

SAIBAM quantos este público instrumento de procuração bastante virem, que no ano do nascimento de nosso Senhor Jesus Cristo, de dois mil e dezenove (2019), aos quinze (15) dias, do mês de Julho (07), nesta cidade de Imperatriz, Estado do Maranhão, em meu Cartório, à rua Cel. Manoel Bandeira, n^o 1653 – Centro, compareceu perante mim como OUTORGANTE: **C. V. COMÉRCIO DE MATERIAIS DE CONSTRUÇÃO LTDA - EPP.** estabelecida à Rua Salvio Dino, n^o 585, bairro Vila Redenção, no município de Imperatriz-MA – CEP: 65.910-355, inscrita no CNPJ n^o **03.318.489/0001-32**, NIRE n^o 21200458792, em 19/10/2017. Neste ato, representada pela sócia administradora, Sra. **Idália Dias Garcia**, brasileiro, casada, empresária, nascida aos 19/11/1979, natural de Brasília-DF, portadora do RG n^o 000015083093-9/SESP-MA e do CPF n^o 780.865.583-04, residente e domiciliada na 71 Bow St, Saugus, MA 01906, Estados Unidos da América. Reconhecido/s pelos/s próprios/s de mim Tabeliã/o que dou fé. Os quais por ele/s outorgante/s me foi dito que por este público instrumento, e nos termos de direito, nomeava/e constituía/m seu/s bastante/s procurador/s denominado aqui OUTORGADO: **COSME VIEIRA DIAS**, brasileiro, viúvo, empresário, nascido aos 09/06/1951, natural de São João dos Patos-MA, portador do RG n^o 032835842007-7/SESP-MA e do CPF n^o 112.625.321-91, residente e domiciliado à Rua Mato Grosso, n^o 71, bairro Entroncamento, no município de Imperatriz-MA. **PODERES:** A quem confere poderes especiais e amplos para, em qualquer parte do país, gerir e administrar a empresa outorgante nos termos e condições a seguir: **a)** Representá-la junto às repartições bancárias da CAIXA ECONÔMICA FEDERAL, BANCO DO BRASIL, BANCO DO NORDESTE DO BRASIL, BANCO BRADESCO, BANCO ITAÚ, BANCO SICOOB, BANCO BNDS, BANCO CENTRAL DO BRASIL, BANCO SANTANDER, BANCO DA AMAZÔNIA e outras mesmo que aqui não expressamente mencionadas, com fins de abrir, reativar e movimentar contas bancárias correntes e/ou poupanças, emitir cheques, abrir contas de depósito, autorizar cobrança, receber, passar recibo e dar quitação, solicitar saldos e extratos, requisitar talonários de cheques, retirar cheques devolvidos, endossar cheques, requisitar cartão eletrônico, movimentar conta corrente com cartão eletrônico, efetuar transferência/pagamentos, sustar/contrar ordenar cheques, cancelar cheques, baixar cheques, efetuar resgates/aplicações financeiras, efetuar saques conta corrente, efetuar saques poupança, cadastrar, alterar e desbloquear senhas, efetuar pagamentos por meio eletrônicos, efetuar transferências por meio eletrônico, liberar arquivos de

Madalena Almeida
Tabeliã

Idália Dias Garcia

propriedade da mesma, podendo fazer liberação de veículos, acompanhar processos, fazer e solicitar vistorias, apresentar documentos, fazer contestações, prestar informações e declarações necessárias, fazer boletins de ocorrência, prestar informações e declarações necessárias; h) Representá-la junto às REPARTIÇÕES E ÓRGÃOS PÚBLICOS ESTADUAIS, MUNICIPAIS, FEDERAIS, AUTARQUIAS, EMPRESAS PÚBLICAS, PRIVADAS E/OU PARTICULARES, INCLUSIVE SECRETARIAS MUNICIPAIS EM GERAL, PREFEITURAS MUNICIPAIS E CPL - COMISSÃO PERMANENTE DE LICITAÇÃO, com fins de praticar e participar de licitação de qualquer tipo e/ou modalidade, participar de pregões, tomadas de preços e concorrências de quaisquer naturezas, ingressar com recurso e desistir do mesmo quando necessário junto a comissão permanente de licitação, dar lances, concordar com todos os seus termos, assinar a abertura de propostas, fazer impugnações, reclamações, protestos e recursos, fazer novas propostas, rebaixas e descontos, receber as importâncias caucionadas ou depositadas, inclusive assinar contratos e declarações de quaisquer naturezas, requerer documentos em geral, prestar informações e declarações necessárias e praticar de todos os atos que se fizerem necessários dentro do processo licitatório, vedado o recebimento de valores; i) Representá-la perante às REPARTIÇÕES PÚBLICAS FEDERAIS, ESTADUAIS, MUNICIPAIS E AUTARQUIAS, CARTÓRIOS DE REGISTRO DE IMÓVEIS E DE NOTAS, PREFEITURA, COMPANHIAS DE ÁGUAS E ESGOTOS E DE ELETRICIDADE, COLETORIAS, FÓRUM, VARAS TRABALHISTAS, SECRETARIAS MUNICIPAIS EM GERAL, podendo comprar, vender, ceder, doar, alienar e/ou transferir a quem lhe(s) convier, sejam imóveis urbanos ou rurais, descrever e caracterizar melhor o(s) bem(s), solicitar Certidões Negativas necessárias, solicitar cadastro municipal, requerer, receber, assinar juntar e retirar todos os documentos que se fizerem necessários, transmitir posse, domínio, jus, direito e ação, concordar, discordar, transigir, desistir; assinar Escrituras, Contratos e/ou Declarações competentes à venda e/ou transferência de imóvel rural ou urbano, ajustar preço e condições de pagamento, pagar taxas, impostos e demais emolumentos, dar e aceitar recibos e quitações, firmar compromissos, apresentar, juntar, retirar e assinar requerimentos e petições, fazer averbações, prestar informações e declarações necessárias, fazer retificação e/ou atualização de perímetro; j) Representá-la junto à CAIXA ECONÔMICA FEDERAL - CEF - Superintendência de Negócios de qualquer parte do país, podendo abrir, movimentar e liquidar contas de depósitos, de qualquer espécie ou modalidade, comprar, vender, ceder e/ou dar em alienação fiduciária ou em hipoteca em qualquer grau os imóveis supra citados, requerer Alvará Judicial, transmitir domínio, direito, ação e posse, a responder pela evicção de direito, liquidar dívidas hipotecárias, fiduciárias e tributos fiscais que incidam sobre o dito imóvel, ajustar o preço de venda, da cessão ou valor da hipoteca/alienação, receber, passar recibo e dar quitação total e irrevogável do preço ou valor, assinar opção de compra e venda, assinar e endossar cheques, dar, se necessário, referido imóvel em garantia de alienação fiduciária ou hipotecária do mútuo a ser contraído na Caixa Econômica Federal, combinar cláusulas e condições, assinando os contratos necessários, inclusive de re-ratificação, podendo, também, prestar as declarações exigidas pelo Decreto nº 93.240/86; k) Representá-la perante a RECEITA FEDERAL, RECEITA MUNICIPAL, RECEITA ESTADUAL, SEFA - SECRETARIA ESTADUAL DA FAZENDA; IBAMA - INSTITUTO BRASILEIRO DO MEIO AMBIENTE E DOS RECURSOS NATURAIS RENOVÁVEIS E SECRETARIA DO MUNICÍPIO DE MEIO AMBIENTE E RECURSOS NATURAIS, INCRA - INSTITUTO NACIONAL DE COLONIZAÇÃO E REFORMA AGRÁRIA, ANP - AGÊNCIA NACIONAL DO PETRÓLEO - GÁS NATURAL E BIOCOMBUSTÍVEIS e ANTT - AGÊNCIA NACIONAL DE TRANSPORTES TERRESTRES, com fins de tratar de todos e quaisquer assuntos ambientais e de interesse da empresa outorgante, podendo requerer autorização de funcionamento, requerer e receber georeferenciamento por engenheiro

1361
18

Maria Madalena Almeida
TABELA

Edahe Dias Garcia

pagamentos no gerenciador financeiro, emitir comprovantes, podendo ainda, fazer empréstimos e financiamentos, assinar os contratos competentes e necessários, estipular preços, cláusulas e condições, dar bens em garantia, sejam móveis, imóveis, veículos, máquinas e/ou equipamentos, hipotecar, permutar, comprar e/ou vender através de financiamento, fazer alienações fiduciárias, hipotecárias e/ou penhor, confessar dívida, assumir obrigações, promover o registro da hipoteca ou da alienação fiduciária no Registro de Imóveis competente ou Cartório de Títulos e Documentos, promover contratos de Cédula Rural Hipotecária, Cédula Rural Pignoratícia, Cédula Rural Pignoratícia e Hipotecária ou Nota de Crédito Rural, pactuar e aceitar cláusulas de juros, comissões, correção, pena convencional, vencimento e Condições de pagamento, celebrar aditamentos; retificações, ratificações e prorrogações de vencimento, assinando os respectivos instrumentos; convencionar a forma de aplicação do crédito; b) Representá-la junto a JUCEMA – JUNTA COMERCIAL DO ESTADO DO MARANHÃO, podendo fazer alteração do capital social, alteração de endereço, alteração contratual, alteração de sócio, alteração de razão/denominação social, dar baixa na firma, suspender, assinar balanços e balancetes, assinar distrato social e transformação, assinar DBE (Documento Básico de Entrada), Livro Diário, Razão, requerer Certidão Simplificada, Atuar perante a ICP-Brasil, podendo efetuar cadastros, requerer certificado digital, escolher, requerer e receber documentos diversos e cartão magnético, escolher senhas, resolver tudo o que preciso for; c) Representá-la junto à SEFAZGO – SECRETARIA DA RECEITA MUNICIPAL E GESTÃO ORÇAMENTÁRIA, REGIÕES ADMINISTRATIVAS, PROCURADORIA DA FAZENDA, RFB – RECEITA FEDERAL DO BRASIL, SECRETARIA DA RECEITA FEDERAL, SECRETARIA DA RECEITA PREVIDENCIÁRIA DO BRASIL, SEFAZ – SECRETARIA DA FAZENDA ESTADUAL, CORPO DE BOMBEIROS, PROCON, com fins de solicitar pesquisas de situação fiscal e cadastral, emissão de DARF e REDARF, Certidões Negativas em geral, dar vista e acompanhar processos administrativos, fazer parcelamentos de débitos, criar senha eletrônica, firmar compromissos, tratar de assuntos referentes ao IRPJ, fazer contribuições sociais, tratar de PIS e/ou COFINS, fazer matrícula CEI de imóvel Rural e/ou Urbano, requerer e assinar Declarações de ITR para área Rural, assinar DISO, requerer e receber Certificados em geral, fazer reclamações, regularizar IPTU; d) Representá-la junto ao MINISTÉRIO DO TRABALHO, DRT – DELEGACIA DO TRABALHO, PREVIDÊNCIA SOCIAL, SINDICATOS E CEF – CAIXA ECONÔMICA FEDERAL, com fins de fazer conectividade social, dar entrada e/ou assinar liberação de FGTS e PIS/PASEP, acompanhar e regularizar CRF, fazer alterações e atualizações de cadastro de empregados, admitir e demitir funcionários, assinar carteira de trabalho e rescisões, participar de audiências de conciliação e mediação, assinar acordos e discordar; e) Representá-la junto às EMPRESAS DE TELECOMUNICAÇÕES, de todos os estados, com fins de adquirir qualquer linha telefônica de qualquer operadora e mesmo ceder direitos ao uso, assinar, requerer e receber o que preciso for, fazer mudanças de endereços, transferências, juntar e retirar documentos, juntar provas, cumprir exigências, abrir, movimentar, acompanhar e encerrar processos administrativos, pedir vista dos mesmos sob recibos, assinar guias, passar recibos, dar e receber quitação; f) Representá-la perante EMPRESAS PÚBLICAS OU PARTICULARES, CONSÓRCIOS, FINANCEIRAS, GARAGENS, com fins de adquirir e/ou vender veículos, máquinas e equipamentos em geral, podendo propor e aceitar condições de pagamento, assinar contratos em geral, estipular termos, cláusulas e condições, firmar compromissos, fazer parcelamentos de débitos ou renegociações, concordar e discordar, resolver tudo referente ao mesmo; g) Representá-la junto à POLÍCIA FEDERAL, RODOVIÁRIA FEDERAL, POLÍCIA MILITAR, POLÍCIA CIVIL, SUTRAN, SETRAN, INSPETORIAS DE TRANSITO, DELEGACIAS DE ROUBOS E FURTOS DE VEÍCULOS, com fins de tratar de assuntos de interesse da empresa outorgante, bem como os relativos aos veículos de

Edalva Das Garças

competente. fazer protocolo e registro do CAR, requerer, assinar, entregar, peticionar, requerer licença de operação, assinar documentos, encaminhar pedidos de créditos, dar entrada em processos, criar e receber senhas, movimentar as pastas da empresa, prestar informações e declarações necessárias, assinar contratos de compra e venda de matéria prima florestal, requerer cadastro junto ao CEPROF – Cadastro de Exploradores e Consumidores de Produtos Florestais do Estado do Pará, operar SISFLORA – Sistema de Comercialização e Transporte de Produtos Florestais; l) Representá-la perante à SECRETARIA DA RECEITA MUNICIPAL, SECRETARIA DE PLANEJAMENTO URBANO E MEIO AMBIENTE, CREA-MA, SECRETARIA DE OBRAS, VIGILÂNCIA SANITÁRIA e outros órgãos e repartições inerentes aos poderes aqui expressados, com fins de requerer e receber alvarás de construção e/ou habite-se, alvarás de funcionamento, alvará para desmembramento e/ou remembramento, alvarás para averbação ou retificação e outros mesmo que aqui não especificadas, solicitar vistorias, cumprir exigências, prestar informações e declarações necessárias, pagar taxas, impostos e demais emolumentos, dar e aceitar quitações, requerer e receber certidões de qualquer natureza, preencher e assinar formulários; m) NOMEAR E CONSTITUIR ADVOGADOS e aos mesmos outorgar poderes da cláusula “ad-Judicia”, “ad-negotia” e “et-extra” e foro em geral, inclusive juizado especial de pequenas causas, tratar de aposentadoria, receber mensalidades junto às agências bancárias que se fizerem necessárias, podendo concordar, discordar, conciliar, transacionar, constatar, reconvir, desistir, licitar, transigir, confessar, impugnar, firmar compromissos, adquirir quotas ou ações de sociedade; enfim, usar e praticar de todos os demais atos e poderes legais ao fiel cumprimento do presente mandato, este que dou fé. **O presente instrumento terá validade por tempo indeterminado. Que este instrumento somente se cessará, por força dos Art. 682 e 687, da lei 10.406/2002 Novo Código Civil. A outorgante declara neste ato que está de pleno acordo com os poderes aqui outorgados e assume toda a responsabilidade pelos mesmos isentando esta Serventia de quaisquer responsabilidades.** Dispensadas as testemunhas de acordo com a Lei 6.952/81. Tudo Perante mim Tabeliã, que assino. (as) Maria Madalena Almeida e Rep. Idália Dias Garcia. Está conforme trasladada, em público e raso. **Valores cobrados pelo Ato (Lei Estadual nº 9.109/09): Emolumentos: R\$ 86,20 + FERC: R\$ 2,60 = Total: R\$ 88,80.**

Imperatriz-MA, 15 de Julho de 2019
Em test. _____ da verdade

Maria Madalena Almeida

TABELIÃ

OUTORGANTE:

A FIRMA – C. V. Comércio de Materiais de Construção LTDA - EPP

Rep. Idália Dias Garcia



1.364
8

 Acesso exclusivo dos órgãos estaduais e municipais

Autenticidade de documentos

DADOS DA CONSULTA

Protocolo:

 240622499

Data do Protocolo:

 14/05/2024

Número de Registro:

 21200458792

Arquivamento:

 20240622499

Empresa:

 C. V. COMÉRCIO DE MATERIAIS DE CONSTRUÇÃO LTDA

Documento(s):

 Voltar

1365
5



Contato (98) 2103-8500 -

Outros contatos

Removido

contato@jucema.ma.gov.br

por:

Endereço: Av. Pedro II, N°199 -
Centro, São Luís -
MA, 65010-450

1.366
5

 Acesso exclusivo dos órgãos
estaduais e municipais

Autenticidade de documentos

DADOS DA CONSULTA

Protocolo:

 230662757

Data do Protocolo:

 18/05/2023

Número de Registro:

 21200458792

Arquivamento:

 20230662757

Empresa:

 C. V. COMÉRCIO DE MATERIAIS DE CONSTRUÇÃO LTDA

Documento(s):

 Voltar

1367
B



Contato (98) 2103-8500

Outros contatos

Desenvolvido

vidorfa@jucema.ma.gov.br

por

Endereço: Av. Pedro II, Nº199 -
Centro, São Luís -
MA, 650 9-450

Situação de Regularidade do Empregador

7368
8967
8

A EMPRESA abaixo identificada está REGULAR perante o FGTS:

Inscrição: 03.318.489/0001-32

Razão social: C V COMERCIO DE MATERIAIS DE CONSTRUÇÃO LTDA

Nome fantasia: ALVORADA TUBOS E CONEXOES

Resultado da consulta em 03/06/2024 11:45:24

Obtenha o Certificado de Regularidade do FGTS - CRF

Consulte o Histórico do Empregador

O uso destas informações para os fins previstos em lei deve ser precedido de verificação de autenticidade no site da Caixa: www.caixa.gov.br



REF: *

03.318.469/0001-32

NÚMERO: *

5806

EXERCÍCIO: *

1 2024

TIPO: *

CERTIDÃO NEGATIVA

CODIGO DE VERIFICAÇÃO: *

VYIC-Q3R4

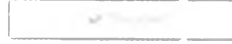

1.369
B

CERTIDÃO LEGÍTIMA

03.318.489/0001-32 - C. V. COMERCIO DE
MATERIAIS DE CONSTRUCAO LTDA

EMIÇÃO 09/04/2024

VALIDADE:08/06/2024

A CERTIDÃO É LEGÍTIMA.

1370
DEGI
B



Certidão Negativa de Dívida Ativa

Estado de Mato Grosso do Sul

Resultado da Validação da Certidão Negativa Dívida Ativa de Dívida Ativa

CERTIDÃO VÁLIDA!

Nº da Certidão: 012199/24

Data de Validade: 15/06/2024

Data de Emissão: 16/02/2024 11:14:55

Inscrição Estadual: 122768124

CPF/CNPJ: 03318489000132

Razão Social: C V COMERCIO DE MATERIAIS DE CONSTRUCAO LTDA - ME



1371
6



Estado do Maranhão
Certidão Negativa de Débito

SECRETARIA DE FINANÇAS

Resultado da Validação da Certidão Negativa de Débito

Nº da Certidão: 113147/24
Data de Validade: 24/07/2024
Data de Emissão: 26/03/2024 11:45:06
Inscrição Estadual: 122768124
CPF/CNPJ: 03318489000132
Razão Social: C V COMERCIO DE MATERIAIS DE CONSTRUCAO LTDA - ME

Nova Consulta Imprimir

1372

Confirmação da Autenticidade de Certidões

Resultado da Confirmação de Autenticidade de Certidão

CNPJ: 03.318.489/0001-32

Código de Controle: 00BD.A70E.A82A.7C93

Data da Emissão: 11/04/2024

Hora da Emissão: 12:46:59

Tipo Certidão: Positiva com Efeitos de Negativa

Certidão Positiva com Efeitos de Negativa emitida em 11/04/2024, com validade até 08/10/2024.

[Nova consulta \(/Servicos/certidaointernet/pj/autenticidade/Confirmar\)](#)



Acesso exclusivo dos órgãos
estaduais e municipais

1.374
b

Autenticidade de Livros

DADOS DA CONSULTA

Protocolo:

 230662706

Data do Protocolo:

 03/06/2024

Número de Registro:

 21200458792

Empresa:

 C. V. COMÉRCIO DE MATERIAIS DE CONSTRUÇÃO LTDA

Documento(s):

 Termo de Autenticação

 Voltar



Contato (98) 2103-9500

Outros contatos

contato@juccema.ma.gov.br

Endereço: Av. Pedro II Nº199 -
Centro, São Luís -
MA, 65010-450

Desenvolvido

1375
L8



Acesso exclusivo dos órgãos
e instituições participantes

Autenticidade de Livros

1376
B

DADOS DA CONSULTA

Protocolo:

 240647084

Data do Protocolo:

 03/06/2024

Número de Registro:

 21200458792

Empresa:

 C. V. COMÉRCIO DE MATERIAIS DE CONSTRUÇÃO LTDA

Documento(s):

 Termo de Autenticação

[< Voltar](#)



Contato (98) 2103-8500

Contatos

Desenvolvido

contatos@jucema.ma.gov.br

por:

Endereço: Av. Pedro II, Nº199 -
Centro, São Luís -
MA, 650 5-470

1377
8

Consulta certidão online

DOCUMENTO VERIFICADO

O DOCUMENTO ABAIXO FOI CONFIRMADO COMO AUTÊNTICO.

1378
B

| | | | |
|--|-----------------------------------|---|---|
| NIRE (Sede) 21200458792 | CNPJ 03.318.489/0001-32 | Data de Arquivamento do Ato Constitutivo 03/08/1999 | Início de Atividade 27/07/1999 |
| Endereço Completo AVENIDA GETULIO VARGAS, Nº2000, CENTRO - Imperatriz/MA - CEP65903280 | | | |
| Certificamos ainda que a presente empresa encontra-se enquadrada como microempresa conforme arquivamento datado em 24/08/2009 sob nº 20090433882 | | | Situação ATIVA Status SEM STATUS |

6421
1379

Arquivamentos Posteriores

| Ato | Número | Data | Descrição |
|-----|-------------|------------|---|
| 223 | 20240622499 | 14/05/2024 | BALANCO |
| 223 | 20230662757 | 18/05/2023 | BALANCO |
| 223 | 20220545278 | 03/05/2022 | BALANCO |
| 002 | 20211384232 | 14/12/2021 | CONSOLIDAÇÃO DE CONTRATO/ESTATUTO |
| 002 | 20211384232 | 14/12/2021 | ALTERACAO DE DADOS (EXCETO NOME EMPRESARIAL) |
| 223 | 20210868368 | 30/06/2021 | BALANCO |
| 002 | 20200871510 | 13/11/2020 | CONSOLIDAÇÃO DE CONTRATO/ESTATUTO |
| 002 | 20200871510 | 13/11/2020 | ALTERACAO DE DADOS (EXCETO NOME EMPRESARIAL) |
| 002 | 21900339605 | 13/11/2020 | ABERTURA DE FILIAL NA UF DA SEDE |
| 223 | 20200896679 | 14/10/2020 | BALANCO |
| 002 | 20200545647 | 27/08/2020 | CONSOLIDAÇÃO DE CONTRATO/ESTATUTO |
| 002 | 20200545647 | 27/08/2020 | ALTERACAO DE DADOS (EXCETO NOME EMPRESARIAL) |
| 223 | 20190368420 | 22/05/2019 | BALANCO |
| 223 | 20180344102 | 09/05/2018 | BALANCO |
| 002 | 20171207807 | 19/10/2017 | ALTERACAO DE DADOS (EXCETO NOME EMPRESARIAL) |
| 223 | 20170538346 | 28/04/2017 | BALANCO |
| 002 | 20170351440 | 19/04/2017 | CONSOLIDAÇÃO DE CONTRATO/ESTATUTO |
| 002 | 20170351440 | 19/04/2017 | ALTERACAO DE DADOS (EXCETO NOME EMPRESARIAL) |
| 307 | 20160503884 | 25/07/2016 | REENQUADRAMENTO DE MICROEMPRESA COMO EMPRESA DE PEQUENO PORTE |
| 223 | 20160429951 | 18/05/2016 | BALANCO |
| 002 | 20160316146 | 10/05/2016 | CONSOLIDAÇÃO DE CONTRATO/ESTATUTO |
| 002 | 20160316146 | 10/05/2016 | ALTERACAO DE DADOS (EXCETO NOME EMPRESARIAL) |
| 223 | 20151214883 | 17/08/2015 | BALANCO |
| 223 | 20140431519 | 18/06/2014 | BALANCO |
| 002 | 20140278451 | 02/05/2014 | ALTERACAO DE DADOS (EXCETO NOME EMPRESARIAL) |

1380
0887

| | | | |
|-----|-------------|------------|--|
| 002 | 20140173307 | 12/03/2014 | ALTERACAO DE DADOS (EXCETO NOME EMPRESARIAL) |
| 206 | 20120529513 | 21/08/2012 | PROCURACAO |
| 223 | 20120222906 | 04/04/2012 | BALANCO |
| 223 | 20110210603 | 01/04/2011 | BALANCO |
| 002 | 20100555411 | 09/09/2010 | ALTERACAO DE DADOS (EXCETO NOME EMPRESARIAL) |
| 223 | 20100459536 | 22/07/2010 | BALANCO |
| 002 | 20090484908 | 11/09/2009 | ALTERACAO DE DADOS (EXCETO NOME EMPRESARIAL) |
| 315 | 20090433882 | 24/08/2009 | ENQUADRAMENTO DE MICROEMPRESA |
| 002 | 20090433874 | 24/08/2009 | ALTERACAO DE DADOS (EXCETO NOME EMPRESARIAL) |
| 002 | 20080540236 | 15/12/2008 | ALTERACAO DE DADOS (EXCETO NOME EMPRESARIAL) |
| 002 | 20070559147 | 16/01/2008 | ALTERACAO DE DADOS (EXCETO NOME EMPRESARIAL) |
| 002 | 20040075192 | 06/02/2004 | ALTERACAO DE DADOS (EXCETO NOME EMPRESARIAL) |
| 002 | 20020304528 | 09/10/2002 | ALTERACAO DE DADOS E DE NOME EMPRESARIAL |
| 090 | 21200458792 | 03/08/1999 | CONTRATO |

138/8

Esta certidão foi emitida automaticamente em 22/05/2024, às 18:17:53 (horário de Brasília).

Se impressa, verificar sua autenticidade no <https://www.empresafacil.ma.gov.br>, com o código Y3UZDKER.



MAC2403433050

CARLOS ANDRÉ DE MORAES PEREIRA

Secretário(a) Geral



C.V. Comércio de Materiais de Construção Ltda.
CNPJ: 03.318.489/0001-32 Ins. Est. 12.276.812-4

PROPOSTA DE PREÇOS
PREGÃO ELETRÔNICO Nº 013/2024 - SRP
PROCESSO ADMINISTRATIVO Nº 06.002/2024
DATA: 27/05/2024 ÀS 09H

2082

OBJETO: Registro de Preços para eventual e futura contratação de empresa especializada em fornecimento de materiais de construção, elétricos e hidráulicos para atender as necessidades da Companhia Autônoma de Águas Esgotos e Saneamento de Itinga do Maranhão/MA - CAESI

IDENTIFICAÇÃO DA PROPONENTE:

FANTASIA: ALVORADA TUBOS E CONEXÕES - ATC

RAZÃO SOCIAL: C.V. COMERCIO DE MATERIAIS DE CONSTRUÇÃO LTDA - EPP

CNPJ 03.318.489-0001-32 INSC. EST: 12.276.812-4 **OPTANTE PELO SIMPLES NACIONAL:** SIM

ENDEREÇO: AV. GETULIO VARGAS Nº 2000 CENTRO. IMPERATRIZ-MA CEP: 65903-280

E-MAIL: cv.comercio@hotmail.com **CONTATO:** 99 98478 5176 / 3017 1085

DADOS BANCARIOS: BRADESCO(237) AG. 2218-7 CC. 17819-5

RESPONSÁVEL PELA EMPRESA: COSME DIAS 99 98257 5000

ESPECIFICAÇÕES E ESTIMATIVA DA CONTRATAÇÃO

| Item | Descrição | Marca | Unidade | Quant. | R\$ Unit. | R\$ Total |
|------|--|-------------|----------|--------|------------|----------------|
| 14 | TINTA SEMI BRILHO BRANCA 18 LITROS | HIDROTINTAS | Unidades | 30 | R\$ 519,00 | R\$ 15.570,00 |
| 16 | TUBO PVC 6 METROS 110mm | LUPERPLAS | Unidades | 110 | R\$ 618,45 | R\$ 68.029,50 |
| 17 | TUBO PVC 6 METROS 85mm | LUPERPLAS | Unidades | 60 | R\$ 511,47 | R\$ 30.688,20 |
| 18 | TUBO PVC 6 METROS 75mm | LUPERPLAS | Unidades | 40 | R\$ 280,90 | R\$ 11.236,00 |
| 19 | TUBO PVC 6 METROS 60mm | LUPERPLAS | Unidades | 975 | R\$ 236,94 | R\$ 231.016,50 |
| 20 | TUBO PVC 6 METROS 60mm | LUPERPLAS | Unidades | 325 | R\$ 236,94 | R\$ 77.005,50 |
| 21 | TUBO PVC 6 METROS 50mm | LUPERPLAS | Unidades | 60 | R\$ 123,59 | R\$ 7.415,40 |
| 22 | TUBO PVC 6 METROS 40mm | LUPERPLAS | Unidades | 20 | R\$ 103,45 | R\$ 2.069,00 |
| 23 | TUBO PVC 6 METROS 32mm | LUPERPLAS | Unidades | 15 | R\$ 46,72 | R\$ 700,80 |
| 24 | TUBO PVC 6 METROS 25mm | LUPERPLAS | Unidades | 500 | R\$ 29,81 | R\$ 14.905,00 |
| 25 | TUBO PVC 6 METROS 20mm | LUPERPLAS | Unidades | 600 | R\$ 24,99 | R\$ 14.994,00 |
| 26 | COLA PARA TUBOS E CONEÇÕES 75G CAIXA COM 30 UNIDADES | PULVITEC | Caixas | 20 | R\$ 170,90 | R\$ 3.418,00 |
| 32 | ADAPTADOR CURTO 32mm | KRONA | Unidades | 16 | R\$ 2,73 | R\$ 43,68 |
| 33 | ADAPTADOR CURTO 25mm | KRONA | Unidades | 40 | R\$ 1,66 | R\$ 66,40 |
| 35 | CAP C/ANEL 60mm | SHIVA | Unidades | 40 | R\$ 23,90 | R\$ 956,00 |
| 36 | CAP SOLDÁVEL 85mm | SHIVA | Unidades | 10 | R\$ 49,31 | R\$ 493,10 |
| 37 | CAP SOLDÁVEL 60mm | SHIVA | Unidades | 30 | R\$ 16,06 | R\$ 481,80 |
| 38 | CAP SOLDÁVEL 50mm | SHIVA | Unidades | 30 | R\$ 5,16 | R\$ 154,80 |
| 39 | CAP SOLDÁVEL 40mm | SHIVA | Unidades | 20 | R\$ 5,63 | R\$ 112,60 |
| 40 | CAP SOLDÁVEL 32mm | SHIVA | Unidades | 20 | R\$ 2,93 | R\$ 58,60 |
| 41 | CAP SOLDÁVEL 25mm | SHIVA | Unidades | 40 | R\$ 1,32 | R\$ 52,80 |
| 42 | CAP SOLDÁVEL 20mm | SHIVA | Unidades | 1.700 | R\$ 1,26 | R\$ 2.142,00 |

| | | | | | | |
|-----|--|------------|----------|-------|--------------|----------------|
| 45 | COLAR ABRAÇADEIRA COM TRAVAS 60mm X 1/2 | KRONA | Unidades | 100 | R\$ 62,70 | R\$ 6.270,00 |
| 46 | COLAR ABRAÇADEIRA COM TRAVAS 50mm X 1/2 | KRONA | Unidades | 40 | R\$ 21,99 | R\$ 879,60 |
| 47 | JOELHO SOLDÁVEL TLR PVC 25X¾ | SHIVA | Unidades | 50 | R\$ 1,77 | R\$ 88,50 |
| 48 | JOELHO SOLDÁVEL LR PVC 25X½ | SHIVA | Unidades | 30 | R\$ 3,46 | R\$ 103,80 |
| 49 | JOELHO SOLDÁVEL LR PVC 20X½ | SHIVA | Unidades | 50 | R\$ 1,80 | R\$ 90,00 |
| 50 | JOELHO SOLDÁVEL PVC 110mm | KRONA | Unidades | 50 | R\$ 179,77 | R\$ 8.988,50 |
| 51 | JOELHO SOLDÁVEL PVC 85mm | KRONA | Unidades | 60 | R\$ 95,00 | R\$ 5.700,00 |
| 52 | JOELHO SOLDÁVEL PVC 75mm | KRONA | Unidades | 50 | R\$ 115,04 | R\$ 5.752,00 |
| 53 | JOELHO SOLDÁVEL PVC 60mm | KRONA | Unidades | 100 | R\$ 38,54 | R\$ 3.854,00 |
| 54 | CRUZETAS SOLDÁVEL PVC DE 60mm | SHIVA | Unidades | 300 | R\$ 119,00 | R\$ 35.700,00 |
| 55 | TE SOLDÁVEL PVC DE 60 mm | KRONA | Unidades | 200 | R\$ 39,24 | R\$ 7.848,00 |
| 59 | JOELHO SOLDÁVEL PVC 25mm | KRONA | Unidades | 200 | R\$ 1,58 | R\$ 316,00 |
| 60 | JOELHO SOLDÁVEL PVC 20mm | KRONA | Unidades | 1.600 | R\$ 1,27 | R\$ 2.032,00 |
| 66 | LUVA DE CORRER SOLDÁVEL PVC 110mm | SHIVA | Unidades | 50 | R\$ 100,95 | R\$ 5.047,50 |
| 68 | LUVA DE CORRER SOLDÁVEL PVC 85mm | SHIVA | Unidades | 20 | R\$ 110,45 | R\$ 2.209,00 |
| 69 | LUVA DE CORRER SOLDÁVEL PVC 60mm | SHIVA | Unidades | 50 | R\$ 39,84 | R\$ 1.992,00 |
| 70 | LUVA DE CORRER SOLDÁVEL PVC 50mm | KRONA | Unidades | 20 | R\$ 20,99 | R\$ 419,80 |
| 73 | LUVA DE CORRER SOLDÁVEL PVC 25mm | KRONA | Unidades | 30 | R\$ 12,00 | R\$ 360,00 |
| 74 | LUVA DE CORRER SOLDÁVEL PVC 20mm | KRONA | Unidades | 50 | R\$ 8,82 | R\$ 441,00 |
| 78 | LUVA SOLDÁVEL PVC 85mm | KRONA | Unidades | 10 | R\$ 49,90 | R\$ 499,00 |
| 79 | LUVA SOLDÁVEL PVC 60mm | KRONA | Unidades | 100 | R\$ 22,29 | R\$ 2.229,00 |
| 80 | LUVA SOLDÁVEL PVC 50mm | KRONA | Unidades | 50 | R\$ 7,73 | R\$ 386,50 |
| 82 | LUVA SOLDÁVEL PVC 32mm | KRONA | Unidades | 35 | R\$ 4,44 | R\$ 155,40 |
| 83 | LUVA SOLDÁVEL PVC 25mm | SHIVA | Unidades | 120 | R\$ 1,21 | R\$ 145,20 |
| 84 | LUVA SOLDÁVEL PVC 20mm | SHIVA | Unidades | 2.000 | R\$ 1,00 | R\$ 2.000,00 |
| 85 | LUVA UNIÃO SOLDÁVEL PVC 30mm | SHIVA | Unidades | 60 | R\$ 10,90 | R\$ 654,00 |
| 89 | BUCHA REDUÇÃO CURTA SOLDÁVEL PVC 75X60mm | KRONA | Unidades | 30 | R\$ 25,97 | R\$ 779,10 |
| 94 | BUCHA REDUÇÃO CURTA SOLDÁVEL PVC 25X20mm | SHIVA | Unidades | 300 | R\$ 0,85 | R\$ 255,00 |
| 95 | TE SOLDÁVEL PVC 85mm | SHIVA | Unidades | 40 | R\$ 92,09 | R\$ 3.683,60 |
| 96 | TE SOLDÁVEL PVC 75mm | SHIVA | Unidades | 30 | R\$ 89,20 | R\$ 2.676,00 |
| 98 | TE SOLDÁVEL PVC 50mm | SHIVA | Unidades | 100 | R\$ 41,93 | R\$ 4.193,00 |
| 99 | TE SOLDÁVEL PVC 40mm | SHIVA | Unidades | 100 | R\$ 11,64 | R\$ 1.164,00 |
| 100 | TE SOLDÁVEL PVC 32mm | SHIVA | Unidades | 80 | R\$ 3,74 | R\$ 299,20 |
| 101 | TE SOLDÁVEL PVC 25mm | SHIVA | Unidades | 20 | R\$ 1,38 | R\$ 27,60 |
| 104 | REGISTRO DE ESFERA SOLDÁVEL PVC 110mm | KRONA | Unidades | 50 | R\$ 583,66 | R\$ 29.183,00 |
| 105 | REGISTRO DE ESFERA SOLDÁVEL PVC 85mm | KRONA | Unidades | 10 | R\$ 390,90 | R\$ 3.909,00 |
| 106 | REGISTRO DE ESFERA SOLDÁVEL PVC 75mm | KRONA | Unidades | 30 | R\$ 328,58 | R\$ 9.857,40 |
| 107 | REGISTRO DE ESFERA SOLDÁVEL PVC 60mm | KRONA | Unidades | 30 | R\$ 85,14 | R\$ 2.554,20 |
| 108 | REGISTRO DE ESFERA SOLDÁVEL PVC 50mm | KRONA | Unidades | 30 | R\$ 44,28 | R\$ 1.328,40 |
| 109 | REGISTRO DE ESFERA SOLDÁVEL PVC 40mm | KRONA | Unidades | 20 | R\$ 29,00 | R\$ 580,00 |
| 110 | REGISTRO DE ESFERA SOLDÁVEL PVC 32mm | KRONA | Unidades | 20 | R\$ 13,11 | R\$ 262,20 |
| 111 | REGISTRO DE ESFERA SOLDÁVEL PVC 25mm | KRONA | Unidades | 20 | R\$ 10,00 | R\$ 200,00 |
| 112 | REGISTRO DE ESFERA SOLDÁVEL PVC 20mm | KRONA | Unidades | 80 | R\$ 9,39 | R\$ 751,20 |
| 124 | CHAVE DE GRIFO 48" | GEDORE | Unidades | 2 | R\$ 1.062,95 | R\$ 2.125,90 |
| 143 | LUVA GALVANIZADA 2" | TUPY | Unidades | 30 | R\$ 50,48 | R\$ 1.514,40 |
| 162 | HIDRÔMETRO UNIJATO 1/2 COM KIT CONEXÃO | HIDROMETER | Unidades | 1.500 | R\$ 146,52 | R\$ 219.780,00 |
| 163 | HIDRÔMETRO UNIJATO 1/2 COM KIT CONEXÃO | HIDROMETER | Unidades | 500 | R\$ 146,52 | R\$ 73.260,00 |
| 164 | CAIXA PLÁSTICA PARA 1 HIDRÔMETRO | TAF | Unidades | 1.500 | R\$ 60,90 | R\$ 91.350,00 |
| 165 | CAIXA PLÁSTICA PARA 1 HIDRÔMETRO | TAF | Unidades | 500 | R\$ 60,90 | R\$ 30.450,00 |

1283

| | |
|--------------|-------------------------|
| Total | R\$ 1.055.953,68 |
|--------------|-------------------------|

TOTAL: 1.055.953,68 (Um milhão e cinquenta e cinco mil e novecentos e cinquenta e três reais e sessenta e oito centavos)
VALIDADE: POR 90 (Noventa) dias.

Imperatriz/MA, 25 de maio de 2024.

C.V. COMERCIO DE MATERIAS DE CONSTRUÇÃO LTDA - EPP
Cosme Vieira Dias, Sócio Administrador
Rg. 032835842007-7 SJSP-MA

C V
COMERCIO DE
MATERIAIS DE
CONSTRUCAO
LTDA:033184
89000132

Assinado de
forma digital por
C V COMERCIO DE
MATERIAIS DE
CONSTRUCAO
LTDA:0331848900
0132
Dados: 2024.05.25
11:48:54 -03'00'

1384

Proposta Readequada

Dados Gerais

Ente Público

Prefeitura Municipal de Itinga do Maranhão

Nº Processo

06002/2024

Nº Pregão

013/2024

Dados do Fornecedor

CNPJ

03.318.489/0001-32

Razão Social

C. V. COMERCIO DE MATERIAIS DE
CONSTRUCAO LTDA

Nome Fantasia

C. V. COMERCIO DE MATERIAIS DE
CONSTRUCAO LTDA

CEP

65903-280

Endereço

AV GETULIO VARGAS, 2000

Bairro

CENTRO

Cidade / UF

Imperatriz / MA

Nome Representante

COSME VIEIRA DIAS

Cargo

E-mail

cv.comercio@hotmail.com

Telefone

(99) 98421-8939

ME/EPP/COOP

Sim

Envio da Proposta

27/05/2024 08:35:23

Documentos

Link

[Cartão CNPJ](#)

[Contrato Social / Estatuto / Ato Constitutivo](#)

[Documento de Identificação do Responsável Legal](#)

[1 - CPF IDALIA.pdf](#)

[1 - RG CVD.pdf](#)

[1 - RG IDALIA.pdf](#)

[3 - OSA.pdf](#)

[4 - SINTEGRA.pdf](#)

[5 - CONJUNTA FEDERAL.pdf](#)

[6 - CND 24-06.pdf](#)

[7 - CNDA ESTADUAL.pdf](#)

[8 - CERT. MUN. 08-06 \(1\).pdf](#)

[9 - FGTS 03-06-24 \(1\).pdf](#)

[10 - CNDT 08-07-24.pdf](#)

[12 - CERT. FAL E CONC. 08-07 \(1\).pdf](#)

[13 - BALANÇO 2022.pdf](#)

[13 - BALANÇO 2023.pdf](#)

[13 - LIVRO 2023 BALANÇO 2023.pdf](#)

[13 - TERMO ABERT E ENCER. 2022.pdf](#)

[13 - TERMO AUT LIVRO 2022.pdf](#)

[13 - TERMO AUT. LIVRO 2023.pdf](#)

[14 - DHP.pdf](#)

[ATESTADO G.E.L..pdf](#)
[CERT. ESPECIF..pdf](#)
[CERT. SIMPLIE..pdf](#)
[DECLARACAO CONTADOR.pdf](#)
[DECLARACOES 2024.pdf](#)
[PROC. IDALIA.pdf](#)
[PROPOSTA P. CAESI.pdf](#)
[PLAN. CUSTOS CV.pdf](#)
[READ CAESI.pdf](#)

1238
B

Lotes e Itens

Lote 32 - ADAPTADOR CURTO 32mm

| Item - Descrição | Quantidade | Unitário Referência | Unitário Final |
|---|------------|-------------------------------------|----------------|
| 32 - ADAPTADOR CURTO 32mm | 16,00 | 2,73 | Rs 1,45 |
| Marca: KRONA Fabricante: KRONA | | Modelo: ADAPTADOR CURTO 32mm | |

Lote 45 - COLAR ABRAÇADEIRA COM TRAVAS 60mm X 1/2

| Item - Descrição | Quantidade | Unitário Referência | Unitário Final |
|---|------------|--|----------------|
| 45 - COLAR ABRAÇADEIRA COM TRAVAS 60mm X 1/2 | 100,00 | 62,70 | Rs 40,00 |
| Marca: KRONA Fabricante: KRONA | | Modelo: COLAR ABRAÇADEIRA COM TRAVAS 60mm X 1/2 | |

Lote 54 - CRUZETAS SOLDÁVEL PVC DE 60mm

| Item - Descrição | Quantidade | Unitário Referência | Unitário Final |
|---|------------|--|----------------|
| 54 - CRUZETAS SOLDÁVEL PVC DE 60mm | 300,00 | 119,00 | Rs 55,90 |
| Marca: SHIVA Fabricante: SHIVA | | Modelo: CRUZETAS SOLDÁVEL PVC DE 60mm | |

Lote 60 - JOELHO SOLDÁVEL PVC 20mm

| Item - Descrição | Quantidade | Unitário Referência | Unitário Final |
|---|------------|---|----------------|
| 60 - JOELHO SOLDÁVEL PVC 20mm | 1.600,00 | 1,27 | Rs 0,45 |
| Marca: KRONA Fabricante: KRONA | | Modelo: JOELHO SOLDÁVEL PVC 20mm | |

Lote 98 - TE SOLDÁVEL PVC 50mm

| Item - Descrição | Quantidade | Unitário Referência | Unitário Final |
|---|------------|-------------------------------------|----------------|
| 98 - TE SOLDÁVEL PVC 50mm | 100,00 | 41,93 | Rs 9,90 |
| Marca: SHIVA Fabricante: SHIVA | | Modelo: TE SOLDÁVEL PVC 50mm | |

Lote 104 - REGISTRO DE ESFERA SOLDÁVEL PVC 110mm

| Item - Descrição | Quantidade | Unitário Referência | Unitário Final |
|---|------------|--|----------------|
| 104 - REGISTRO DE ESFERA SOLDÁVEL PVC 110mm | 50,00 | 583,66 | Rs 199,00 |
| Marca: KRONA Fabricante: KRONA | | Modelo: REGISTRO DE ESFERA SOLDÁVEL PVC 110mm | |

Lote 105 - REGISTRO DE ESFERA SOLDÁVEL PVC 85mm

| Item - Descrição | Quantidade | Unitário Referência | Unitário Final |
|--|-------------------|--|----------------|
| 105 - REGISTRO DE ESFERA SOLDÁVEL PVC 85mm | 10,00 | 390,90 | Rs 130,00 |
| Marca: KRONA | Fabricante: KRONA | Modelo: REGISTRO DE ESFERA SOLDÁVEL PVC 85mm | |

1239
65**Lote 106 - REGISTRO DE ESFERA SOLDÁVEL PVC 75mm**

| Item - Descrição | Quantidade | Unitário Referência | Unitário Final |
|--|-------------------|--|----------------|
| 106 - REGISTRO DE ESFERA SOLDÁVEL PVC 75mm | 30,00 | 328,58 | Rs 84,00 |
| Marca: KRONA | Fabricante: KRONA | Modelo: REGISTRO DE ESFERA SOLDÁVEL PVC 75mm | |

Declarações

- Declaro que não possuo, em minha cadeia produtiva, empregados executando trabalho degradante ou forçado, observando o disposto nos incisos III e IV do art. 1º e no inciso III do art. 5º da Constituição Federal/88.
- Declaro para fins do disposto no inciso VI do art. 68, da Lei nº 14.133/21, que não emprego menor de 18 (dezoito) anos em trabalho noturno, perigoso ou insalubre e não emprego menor de 16 (dezesesseis) anos, salvo menor, a partir dos 14 (quatorze) anos, na condição de aprendiz, nos termos do inciso XXXIII, do art. 7º, da Constituição Federal/88.
- Declaro que estou ciente do edital e concordo com as condições locais para o cumprimento das obrigações objeto da licitação, conforme o art. 67, inciso VI, da Lei Federal nº 14.133/21;
- Declaro que minha proposta econômica compreendem a integralidade dos custos para atendimento dos direitos trabalhistas assegurados na Constituição Federal, nas leis trabalhistas, nas normas infralegais, nas convenções coletivas de trabalho e nos termos de ajustamento de conduta vigentes na data de entrega da proposta, conforme art. 63, §1º, da Lei Federal nº 14.133/21.
- Declaro que a proposta apresentada para essa licitação está em conformidade com as exigências do instrumento convocatório e me responsabilizo pela veracidade e autenticidade dos documentos apresentados.
- Declaro que cumpro as exigências de reserva de cargos para pessoa com deficiência e para reabilitado da Previdência Social, previstas em lei e em outras normas específicas, conforme art. 63, inciso IV, da Lei Federal nº 14.133/21.
- Declaro que atendo aos requisitos de habilitação, conforme disposto no art. 63, inciso I, da Lei Federal nº 14.133/21.
- Declaro que não incorro nas condições impeditivas do art. 14 da Lei Federal nº 14.133/21.
- Declaro para os devidos fins legais, sem prejuízo das sanções e multas previstas neste ato convocatório, estar enquadrado como ME/EPP/Cooperativa, conforme a Lei Complementar nº 123/2006, cujos termos declaro conhecer na íntegra, estando apto, portanto, a exercer o direito de preferência, observado também o disposto nos §§ 1º ao 3º do artigo 4º da Lei Federal n. 14.133/2021.

Itinga do Maranhão / MA

Impressão: 04/06/2024 09:11:35

Ciente

1240
5

Comprovante de Inscrição e de Situação Cadastral

Cidadão,

Confira os dados de Identificação da Pessoa Jurídica e, se houver qualquer divergência, providencie junto à RFB a sua atualização cadastral.

A informação sobre o porte que consta neste comprovante é a declarada pelo contribuinte.

| REPÚBLICA FEDERATIVA DO BRASIL | | | |
|---|---|---|-------------------------------------|
| CADASTRO NACIONAL DA PESSOA JURÍDICA | | | |
| <small>NUMERO DE INSCRIÇÃO</small> 03.318.489/0001-32 <small>MATRIZ</small> | <small>COMPROVANTE DE INSCRIÇÃO E DE SITUAÇÃO CADASTRAL</small> | <small>DATA DE ABERTURA</small> 03/08/1999 | |
| <small>NOME EMPRESARIAL</small> C. V. COMERCIO DE MATERIAIS DE CONSTRUCAO LTDA | | | |
| <small>INDICADOR ESTABELECIDAMENTO (TIPO DE FÁBRICA)</small> ALVORADA TUBOS E CONEXOES | | | <small>PORTE EPP</small> EPP |
| <small>INDICADOR E DENOMINAÇÃO DA ATIVIDADE ECONÔMICA PRINCIPAL</small> 46.79-6-99 - Comércio atacadista de materiais de construção em geral | | | |
| <small>CODIGOS E DESCRIÇÃO DAS ATIVIDADES ECONÔMICAS SECUNDARIAS</small> 33.21-0-00 - Instalação de máquinas e equipamentos industriais 41.20-4-00 - Construção de edifícios 43.30-4-99 - Outras obras de acabamento da construção 46.13-3-00 - Representantes comerciais e agentes do comércio de madeira, material de construção e ferragens 46.18-4-01 - Representantes comerciais e agentes do comércio de medicamentos, cosméticos e produtos de perfumaria 46.23-1-09 - Comércio atacadista de alimentos para animais 46.31-1-00 - Comércio atacadista de leite e laticínios 46.33-8-01 - Comércio atacadista de frutas, verduras, raízes, tubérculos, hortaliças e legumes frescos 46.34-6-01 - Comércio atacadista de carnes bovinas e suínas e derivados 46.34-6-02 - Comércio atacadista de aves abatidas e derivados 46.34-6-99 - Comércio atacadista de carnes e derivados de outros animais 46.37-1-04 - Comércio atacadista de pães, bolos, biscoitos e similares 46.39-7-01 - Comércio atacadista de produtos alimentícios em geral 46.41-9-03 - Comércio atacadista de artigos de armarinho 46.42-7-01 - Comércio atacadista de artigos do vestuário e acessórios, exceto profissionais e de segurança 46.42-7-02 - Comércio atacadista de roupas e acessórios para uso profissional e de segurança do trabalho 46.43-5-01 - Comércio atacadista de calçados 46.43-5-02 - Comércio atacadista de bolsas, malas e artigos de viagem 46.44-3-01 - Comércio atacadista de medicamentos e drogas de uso humano 46.44-3-02 - Comércio atacadista de medicamentos e drogas de uso veterinário | | | |
| <small>INDICADOR DE CATEGORIA DA NATUREZA JURÍDICA</small> 206-2 - Sociedade Empresária Limitada | | | |
| <small>LOGRADOURO</small> AV GETULIO VARGAS | | <small>NUMERO</small> 2000 | <small>COMPLEMENTO</small> ***** |
| <small>CEP</small> 65 903-280 | <small>BAIRRO/DISTRITO</small> CENTRO | <small>MUNICÍPIO</small> IMPERATRIZ | <small>UF</small> MA |
| <small>ENDEREÇO ELETRÔNICO</small> CV.COMERCIO@HOTMAIL.COM | | <small>TELEFONE</small> (99) 3017-1085/ (99) 8478-5176 | |
| <small>INTE-RESERVADO RESPONSÁVEL (RFB)</small> ***** | | | |
| <small>SITUAÇÃO CADASTRAL</small> ATIVA | | <small>DATA DA SITUAÇÃO CADASTRAL</small> 03/11/2005 | |
| <small>MOTIVO DE SITUAÇÃO CADASTRAL</small> ***** | | | |
| <small>SITUAÇÃO ESPECIAL</small> ***** | | <small>DATA DA SITUAÇÃO ESPECIAL</small> ***** | |

Aprovado pela Instrução Normativa RFB nº 2.119, de 06 de dezembro de 2022

Emitido no dia 23/05/2024 às 10:44:32 (data e hora de Brasília).

Página: 1/4



REPÚBLICA FEDERATIVA DO BRASIL
COMPROVANTE DE INSCRIÇÃO E DE SITUAÇÃO CADASTRAL
CADASTRO NACIONAL DA PESSOA JURÍDICA

1241
5

| | | |
|---|---|--------------------------------|
| NUMERO DE INSCRIÇÃO 03.318.489/0001-32 MATRIZ | COMPROVANTE DE INSCRIÇÃO E DE SITUAÇÃO CADASTRAL | DATA DE ABERTURA 03/08/1999 |
|---|---|--------------------------------|

Razão Social: **C. V. COMERCIO DE MATERIAIS DE CONSTRUCAO LTDA**

- LISTA DESCRITIVA DE SUB-ATIVIDADES ECONOMICAS DE LUCRATIVAS**
- 46.46-0-01 - Comércio atacadista de cosméticos e produtos de perfumaria
 - 46.46-0-02 - Comércio atacadista de produtos de higiene pessoal
 - 46.47-8-01 - Comércio atacadista de artigos de escritório e de papelaria
 - 46.47-8-02 - Comércio atacadista de livros, jornais e outras publicações
 - 46.49-4-04 - Comércio atacadista de móveis e artigos de colchoaria
 - 46.49-4-08 - Comércio atacadista de produtos de higiene, limpeza e conservação domiciliar
 - 46.49-4-09 - Comércio atacadista de produtos de higiene, limpeza e conservação domiciliar, com atividade de fracionamento e acondicionamento associada
 - 46.49-4-99 - Comércio atacadista de outros equipamentos e artigos de uso pessoal e doméstico não especificados anteriormente
 - 46.51-6-01 - Comércio atacadista de equipamentos de informática
 - 46.51-6-02 - Comércio atacadista de suprimentos para informática
 - 46.52-4-00 - Comércio atacadista de componentes eletrônicos e equipamentos de telefonia e comunicação
 - 46.69-9-99 - Comércio atacadista de outras máquinas e equipamentos não especificados anteriormente; partes e peças
 - 46.71-1-00 - Comércio atacadista de madeira e produtos derivados
 - 46.72-9-00 - Comércio atacadista de ferragens e ferramentas
 - 46.73-7-00 - Comércio atacadista de material elétrico
 - 46.79-6-04 - Comércio atacadista especializado de materiais de construção não especificados anteriormente
 - 47.21-1-03 - Comércio varejista de laticínios e frios
 - 47.21-1-04 - Comércio varejista de doces, balas, bombons e semelhantes
 - 47.22-9-01 - Comércio varejista de carnes - açougues
 - 47.22-9-02 - Peixaria

TIPO DE ENTIDADE: **206-2 - Sociedade Empresária Limitada**

LOGADOURO: **AV GETULIO VARGAS** NUMERO: **2000** COMPLEMENTO: *********

CEP: **65.903-280** BAIRRO/DISTRITO: **CENTRO** MUNICIPIO: **IMPERATRIZ** UF: **MA**

ENDEREÇO ELETRÔNICO: **CV.COMERCIO@HOTMAIL.COM** TELEFONE: **(99) 3017-1085/ (99) 8478-5176**

INSCRIÇÃO EM REGISTRO DE EMPRESAS (RFB): *********

SITUAÇÃO CADASTRAL: **ATIVA** DATA DA SITUAÇÃO CADASTRAL: **03/11/2005**

MOTIVO DE SITUAÇÃO CADASTRAL: *********

SITUAÇÃO ESPECIAL: ********* DATA DE SITUAÇÃO ESPECIAL: *********

Aprovado pela Instrução Normativa RFB nº 2.119, de 06 de dezembro de 2022.

Emitido no dia **23/05/2024** às **10:44:32** (data e hora de Brasília)



REPÚBLICA FEDERATIVA DO BRASIL
COMPROVANTE DE INSCRIÇÃO E DE SITUAÇÃO CADASTRAL
CADASTRO NACIONAL DA PESSOA JURÍDICA

| | | |
|---|---|--------------------------------|
| NUMERO DE INSCRIÇÃO 03.318.489/0001-32 MATRIZ | COMPROVANTE DE INSCRIÇÃO E DE SITUAÇÃO CADASTRAL | DATA DE ABERTURA 03/08/1999 |
|---|---|--------------------------------|

NOME EMPRESARIAL
C. V. COMERCIO DE MATERIAIS DE CONSTRUCAO LTDA

ATIVIDADES ECONÔMICAS DAS ATIVIDADES ECONÔMICAS SECUNDÁRIAS

- 47.24-5-00 - Comércio varejista de hortifrutigranjeiros
- 47.29-6-99 - Comércio varejista de produtos alimentícios em geral ou especializado em produtos alimentícios não especificados anteriormente
- 47.42-3-00 - Comércio varejista de material elétrico
- 47.44-0-02 - Comércio varejista de madeira e artefatos
- 47.44-0-03 - Comércio varejista de materiais hidráulicos
- 47.44-0-05 - Comércio varejista de materiais de construção não especificados anteriormente
- 47.44-0-99 - Comércio varejista de materiais de construção em geral
- 47.54-7-01 - Comércio varejista de móveis
- 47.54-7-03 - Comércio varejista de artigos de iluminação
- 47.55-5-02 - Comércio varejista de artigos de armarinho
- 47.55-5-03 - Comércio varejista de artigos de cama, mesa e banho
- 47.59-8-99 - Comércio varejista de outros artigos de uso pessoal e doméstico não especificados anteriormente
- 47.61-0-01 - Comércio varejista de livros
- 47.61-0-03 - Comércio varejista de artigos de papelaria
- 47.63-6-02 - Comércio varejista de artigos esportivos
- 47.71-7-01 - Comércio varejista de produtos farmacêuticos, sem manipulação de fórmulas
- 47.71-7-04 - Comércio varejista de medicamentos veterinários
- 47.72-5-00 - Comércio varejista de cosméticos, produtos de perfumaria e de higiene pessoal
- 47.82-2-01 - Comércio varejista de calçados
- 47.82-2-02 - Comércio varejista de artigos de viagem

TIPO DE REGISTRO DA PESSOA JURÍDICA
206-2 - Sociedade Empresária Limitada

LOGRADOURO
AV GETULIO VARGAS

NUMERO
2000

COMPLEMENTO

CEP
65.903-280

BAIRRO/CENTRO
CENTRO

MUNICÍPIO
IMPERATRIZ

UF
MA

ENDEREÇO ELETRÔNICO
CV.COMERCIO@HOTMAIL.COM

TELEFONE
(99) 3017-1085/ (99) 8478-5176

ENTE FEDERATIVO DO RESPONSÁVEL (EFR)

SITUAÇÃO CADASTRAL
ATIVA

DATA DA SITUAÇÃO CADASTRAL
03/11/2005

MOTIVO DE SITUAÇÃO CADASTRAL

SITUAÇÃO ESPECIAL

DATA DA SITUAÇÃO ESPECIAL

1242
B.



REPÚBLICA FEDERATIVA DO BRASIL
COMPROVANTE DE INSCRIÇÃO E DE SITUAÇÃO CADASTRAL
CADASTRO NACIONAL DA PESSOA JURÍDICA

| | | | |
|--|---|--|----------|
| NUMERO DE INSCRIÇÃO 03.318.489/0001-32 MATRIZ | COMPROVANTE DE INSCRIÇÃO E DE SITUAÇÃO CADASTRAL | DATA DE ABERTURA 03/08/1999 | |
| NOME EMPRESARIAL C. V. COMERCIO DE MATERIAIS DE CONSTRUCAO LTDA | | | |
| CÓDIGO E DESCRIÇÃO DAS ATIVIDADES ECONÔMICAS SECUNDÁRIAS 47.89-0-04 - Comércio varejista de animais vivos e de artigos e alimentos para animais de estimação 47.89-0-05 - Comércio varejista de produtos saneantes domissanitários 96.09-2-08 - Higiene e embelezamento de animais domésticos | | | |
| CÓDIGO E DESCRIÇÃO DA PESSOA JURÍDICA 206-2 - Sociedade Empresária Limitada | | | |
| EMPRESARIO AV GETULIO VARGAS | NUMERO 2000 | COMPLEMENTO ***** | |
| CEP 65.903-280 | BAIRRO/CIDADE CENTRO | MUNICÍPIO IMPERATRIZ | UF MA |
| PRODUTOS E SERVIÇOS CV.COMERCIO@HOTMAIL.COM | TELEFONE (99) 3017-1085/ (99) 8478-5176 | | |
| ENVIADOR DE NOTIFICAÇÃO RESPONSÁVEL PELO IEF ***** | | | |
| SITUAÇÃO CADASTRAL ATIVA | | DATA DA SITUAÇÃO CADASTRAL 03/11/2005 | |
| MOTIVO DE SITUAÇÃO CADASTRAL | | | |
| SITUAÇÃO ESPECIAL ***** | | DATA DA SITUAÇÃO ESPECIAL ***** | |

1243
B

Aprovado pela Instrução Normativa RFB nº 2.119, de 06 de dezembro de 2022.

Emitido no dia 23/05/2024 às 10:44:32 (data e hora de Brasília).

Página: 4/4

[CONSULTAR QSA](#) [VOLTAR](#) [IMPRIMIR](#)

A RFB agradece a sua visita. Para informações sobre política de privacidade e uso, [clique aqui](#).

1244
B



Ministerio da Fazenda
Receita Federal
COMPROVANTE DE INSCRIÇÃO CPF



1245
B

Número
780.865.583-04

Nome
IDALIA DIAS GARCIA

Nascimento
19/11/1979

CÓDIGO DE CONTROLE
B860.3476.88B7.0E62



Emitido pela Secretaria da Receita Federal do Brasil
as 11:02:56 do dia 19/02/2021 (hora e data de Brasília)
digito verificador: 00

VÁLIDO SOMENTE COM COMPROVANTE DE IDENTIFICAÇÃO

1246
B

ESTADO DO MARANHÃO
SECRETARIA DE SEGURANÇA PÚBLICA
POLÍCIA DEPARTAMENTO DE POLÍCIA CIVIL
INSTITUTO DE IDENTIFICAÇÃO

Nome: DOMINGOS VIEIRA DIAS



Nome: FRANCISCO SOUSA DIAS E ANA VIEIRA DIAS

Data Nascimento: 03/04/1928 - 14:30h em
09/05/1981 - SESPMA
Naturalidade: SÃO JOSÉ DOS PATOS - MA
Cidade: VIANA

ESTADO DO MARANHÃO

ESTADO DO MARANHÃO

CPF: 11.622.211-99 P.300 - V.440
REGISTRO GERAL: 82000480077 DATA DE EMISSÃO: 18/02/2011
REGISTRO CIVIL: CASIMILRUS P. S. DE L. V. DE BRAGA DA SILVA

T. BILTON - 2014 - 04 - 07 - 08 - 09 - 10

MR. P. S. DE L. V. DE BRAGA DA SILVA
CORP. MILITAR



MR. P. S. DE L. V. DE BRAGA DA SILVA
MARISSOLINA

ESTADO DO MARANHÃO



000015083083-9 27/04/1979

ITALIA DIAS GARCIA

COSME VIEIRA DIAS E COSMCI VIEIRA
BRITO DIAS

BRASILIA - DF 197111979

CASAM, N.000747 FLS.001 DIV.0003

P-5

Id

5
1944

Consulta Quadro de Sócios e Administradores - QSA

CNPJ: 03.318.489/0001-32
NOME EMPRESARIAL: C. V. COMERCIO DE MATERIAIS DE CONSTRUCAO LTDA
CAPITAL SOCIAL: R\$400.000,00 (Quatrocentos mil reais)

O Quadro de Sócios e Administradores(QSA) constante da base de dados do Cadastro Nacional da Pessoa Jurídica (CNPJ) é o seguinte:

Nome/Nome Empresarial: COSME VIEIRA DIAS
Qualificação: 49-Sócio-Administrador

Nome/Nome Empresarial: IDALIA DIAS GARCIA
Qualificação: 49-Sócio-Administrador

Para informações relativas à participação no QSA, acessar o e-CAC com certificado digital ou comparecer a uma unidade da RFB.

Emitido no dia 23/05/2024 às 10:45 (data e hora de Brasília).

[VOLTAR](#) [IMPRIMIR](#)

[Passo a passo para o CNPJ](#)

[Consultas CNPJ](#)

[Estatísticas](#)

[Parceiros](#)

[Serviços CNPJ](#)

1248
B

1249
E

Consulta Quadro de Sócios e Administradores - QSA

CNPJ: 03.318.489/0001-32
NOME EMPRESARIAL: C. V. COMERCIO DE MATERIAIS DE CONSTRUCAO LTDA
CAPITAL SOCIAL: R\$400.000,00 (Quatrocentos mil reais)

O Quadro de Sócios e Administradores(QSA) constante da base de dados do Cadastro Nacional da Pessoa Jurídica (CNPJ) é o seguinte:

Nome/Nome Empresarial: COSME VIEIRA DIAS
Qualificação: 49-Sócio-Administrador

Nome/Nome Empresarial: IDALIA DIAS GARCIA
Qualificação: 49-Sócio-Administrador

Para informações relativas à participação no QSA, acessar o e-CAC com certificado digital ou comparecer a uma unidade da RFB.

Emitido no dia 23/05/2024 às 10:45 (data e hora de Brasília).

 VOLTAR  IMPRIMIR

[Passo a passo para o CNPJ](#)

[Consultas CNPJ](#)

[Estatísticas](#)

[Parceiros](#)

[Serviços CNPJ](#)

89
1561

Resultado da Consulta SINTEGRA/ICMS

IDENTIFICAÇÃO

CGC: 03.318.489/0001-32 **Inscrição Estadual:** 12.276812-4
Razão Social: C V COMERCIO DE MATERIAIS DE CONSTRUCAO LTDA - ME
Regime Apuração: SIMPLES NACIONAL

ENDEREÇO

Logradouro: AVE GETULIO VARGAS
Número: 2000 **Complemento:**
Bairro: CENTRO
Município: IMPERATRIZ **UF:** MA
CEP: 65903280 **DDD:** **Telefone:** 35257485

INFORMAÇÕES COMPLEMENTARES

CNAE 4679699 - COMÉRCIO ATACADISTA DE MATERIAIS DE CONSTRUÇÃO
Principal: EM GERAL

CNAEs Secundários

| Código | Descrição CNAE |
|---------|--|
| 4634602 | COMÉRCIO ATACADISTA DE AVES ABATIDAS E DERIVADOS |
| 4634699 | COMÉRCIO ATACADISTA DE CARNES E DERIVADOS DE OUTROS ANIMAIS |
| 4637104 | COMÉRCIO ATACADISTA DE PÃES, BOLOS, BISCOITOS E SIMILARES |
| 4639701 | COMÉRCIO ATACADISTA DE PRODUTOS ALIMENTÍCIOS EM GERAL |
| 4641903 | COMÉRCIO ATACADISTA DE ARTIGOS DE ARMARINHO |
| 4642701 | COMÉRCIO ATACADISTA DE ARTIGOS DO VESTUÁRIO E ACESSÓRIOS, EXCETO PROFISSIONAIS E DE SEGURANÇA |
| 4642702 | COMÉRCIO ATACADISTA DE ROUPAS E ACESSÓRIOS PARA USO PROFISSIONAL E DE SEGURANÇA DO TRABALHO |
| 4643501 | COMÉRCIO ATACADISTA DE CALÇADOS |
| 4643502 | COMÉRCIO ATACADISTA DE BOLSAS, MALAS E ARTIGOS DE VIAGEM |
| 4644301 | COMÉRCIO ATACADISTA DE MEDICAMENTOS E DROGAS DE USO HUMANO |
| 9609208 | HIGIENE E EMBELEZAMENTO DE ANIMAIS DOMÉSTICOS |
| 4644302 | COMÉRCIO ATACADISTA DE MEDICAMENTOS E DROGAS DE USO VETERINÁRIO |
| 4646001 | COMÉRCIO ATACADISTA DE COSMÉTICOS E PRODUTOS DE PERFUMARIA |
| 4646002 | COMÉRCIO ATACADISTA DE PRODUTOS DE HIGIENE PESSOAL |
| 4647801 | COMÉRCIO ATACADISTA DE ARTIGOS DE ESCRITÓRIO E DE PAPELARIA |
| 4647802 | COMÉRCIO ATACADISTA DE LIVROS, JORNAIS E OUTRAS PUBLICAÇÕES |
| 4649404 | COMÉRCIO ATACADISTA DE MÓVEIS E ARTIGOS DE COLCHOARIA |
| 4649408 | COMÉRCIO ATACADISTA DE PRODUTOS DE HIGIENE, LIMPEZA E CONSERVAÇÃO DOMICILIAR |
| 4649409 | COMÉRCIO ATACADISTA DE PRODUTOS DE HIGIENE, LIMPEZA E CONSERVAÇÃO DOMICILIAR, COM ATIVIDADE DE FRAÇONAMENTO E ACONDICIONAMENTO ASSOCIADA |
| 4649499 | COMÉRCIO ATACADISTA DE OUTROS EQUIPAMENTOS E ARTIGOS DE USO PESSOAL E DOMÉSTICO NÃO ESPECIFICADOS ANTERIORMENTE |
| 4651601 | COMÉRCIO ATACADISTA DE EQUIPAMENTOS DE INFORMÁTICA |
| 4330499 | OUTRAS OBRAS DE ACABAMENTO DA CONSTRUÇÃO |
| 4651602 | COMÉRCIO ATACADISTA DE SUPRIMENTOS PARA INFORMÁTICA |
| 4652400 | COMÉRCIO ATACADISTA DE COMPONENTES ELETRÔNICOS E EQUIPAMENTOS DE TELEFONIA E COMUNICAÇÃO |
| 4669999 | COMÉRCIO ATACADISTA DE OUTRAS MÁQUINAS E EQUIPAMENTOS NÃO ESPECIFICADOS ANTERIORMENTE; PARTES E PEÇAS |
| 4671100 | COMÉRCIO ATACADISTA DE MADEIRA E PRODUTOS DERIVADOS |
| 4672900 | COMÉRCIO ATACADISTA DE FERRAGENS E FERRAMENTAS |
| 4673700 | COMÉRCIO ATACADISTA DE MATERIAL ELÉTRICO |
| 4679604 | COMÉRCIO ATACADISTA ESPECIALIZADO DE MATERIAIS DE CONSTRUÇÃO NÃO ESPECIFICADOS ANTERIORMENTE |
| 4721103 | COMÉRCIO VAREJISTA DE LATICÍNIOS E FRIOS |
| 4721104 | COMÉRCIO VAREJISTA DE DOCES, BALAS, BOMBONS E SEMELHANTES |
| 4722901 | COMÉRCIO VAREJISTA DE CARNES - AÇOUGUES |
| 4613300 | REPRESENTANTES COMERCIAIS E AGENTES DO COMÉRCIO DE MADEIRA, MATERIAL DE CONSTRUÇÃO E FERRAGENS |
| 4722902 | PEIXARIA |

CNAEs Secundários

| Código | Descrição CNAE |
|---------------|--|
| 4724500 | COMÉRCIO VAREJISTA DE HORTIFRUTIGRANJEIROS |
| 4729699 | COMÉRCIO VAREJISTA DE PRODUTOS ALIMENTÍCIOS EM GERAL OU ESPECIALIZADO EM PRODUTOS ALIMENTÍCIOS NÃO ESPECIFICADOS ANTERIORMENTE |
| 4742300 | COMÉRCIO VAREJISTA DE MATERIAL ELÉTRICO |
| 4744002 | COMÉRCIO VAREJISTA DE MADEIRA E ARTEFATOS |
| 4744003 | COMÉRCIO VAREJISTA DE MATERIAIS HIDRÁULICOS |
| 4744005 | COMÉRCIO VAREJISTA DE MATERIAIS DE CONSTRUÇÃO NÃO ESPECIFICADOS ANTERIORMENTE |
| 4744099 | COMÉRCIO VAREJISTA DE MATERIAIS DE CONSTRUÇÃO EM GERAL |
| 4754701 | COMÉRCIO VAREJISTA DE MÓVEIS |
| 4754703 | COMÉRCIO VAREJISTA DE ARTIGOS DE ILUMINAÇÃO |
| 4618401 | REPRESENTANTES COMERCIAIS E AGENTES DO COMÉRCIO DE MEDICAMENTOS, COSMÉTICOS E PRODUTOS DE PERFUMARIA |
| 4755502 | COMÉRCIO VAREJISTA DE ARTIGOS DE ARMARINHO |
| 4755503 | COMÉRCIO VAREJISTA DE ARTIGOS DE CAMA, MESA E BANHO |
| 4759899 | COMÉRCIO VAREJISTA DE OUTROS ARTIGOS DE USO DOMÉSTICO NÃO ESPECIFICADOS ANTERIORMENTE |
| 4761001 | COMÉRCIO VAREJISTA DE LIVROS |
| 4761003 | COMÉRCIO VAREJISTA DE ARTIGOS DE PAPELARIA |
| 4763602 | COMÉRCIO VAREJISTA DE ARTIGOS ESPORTIVOS |
| 4771701 | COMÉRCIO VAREJISTA DE PRODUTOS FARMACÊUTICOS, SEM MANIPULAÇÃO DE FÓRMULAS |
| 4771704 | COMÉRCIO VAREJISTA DE MEDICAMENTOS VETERINÁRIOS |
| 4772500 | COMÉRCIO VAREJISTA DE COSMÉTICOS, PRODUTOS DE PERFUMARIA E DE HIGIENE PESSOAL |
| 4782201 | COMÉRCIO VAREJISTA DE CALÇADOS |
| 4623109 | COMÉRCIO ATACADISTA DE ALIMENTOS PARA ANIMAIS |
| 4782202 | COMÉRCIO VAREJISTA DE ARTIGOS DE VIAGEM |
| 4789004 | COMÉRCIO VAREJISTA DE ANIMAIS VIVOS E DE ARTIGOS E ALIMENTOS PARA ANIMAIS DE ESTIMAÇÃO |
| 4789005 | COMÉRCIO VAREJISTA DE PRODUTOS SANEANTES DOMISSANITÁRIOS |
| 3321000 | INSTALAÇÃO DE MÁQUINAS E EQUIPAMENTOS INDUSTRIAIS |
| 4120400 | CONSTRUÇÃO DE EDIFÍCIOS |
| 4631100 | COMÉRCIO ATACADISTA DE LEITE E LATICÍNIOS |
| 4633801 | COMÉRCIO ATACADISTA DE FRUTAS, VERDURAS, RAÍZES, TUBÉRCULOS, HORTALIÇAS E LEGUMES FRESCOS |
| 4634601 | COMÉRCIO ATACADISTA DE CARNES BOVINAS E SUÍNAS E DERIVADOS |

Situação Cadastral Vigente: HABILITADO

Data desta Situação Cadastral: 16/02/2023

OBRIGAÇÕES

NFe a partir de 01/12/2008 - (4634602-4634699-4634601-4644301), 01/09/2009 - (4639701-4637104-4631100), 01/04/2010 - (4652400-4646001-4649499-4651601-4623109-4649408-4633801-4651602), 01/07/2010 - (Devido emissão voluntária), 01/07/2010 - (4673700-4646002-4669999-4679699-4672900-4647801), 01/10/2010 - (4642702-4642701-4674604-4644302-4649404-4643502-4641903-4613300-4643501-4671100-4649409-4618401), 01/12/2010 - (4647802),

EDF a partir de: 01/01/2010,

CTF a partir de:

Observação: Os dados acima estão baseados em informações fornecidas pelo próprio contribuinte cadastrado. Não valem como certidão de sua efetiva existência de fato e de direito, não são oponíveis à Fazenda e nem excluem a responsabilidade tributária derivada de operações com ele ajustadas.

Data da Consulta: 23/05/2024

Número da Consulta:



Termo de Abertura

Nome do Livro: DIÁRIO

Nº de Ordem: 10

O presente livro do tipo DIÁRIO contém registros numerados, do nº 01 ao nº 27, e servirá para a escrituração dos lançamentos próprios da empresa C. V. COMÉRCIO DE MATERIAIS DE CONSTRUÇÃO LTDA, município Imperatriz, CNPJ nº 03.318.489/0001-32, Número de Registro (NIRE) 21200458792.

Data do arquivamento dos atos constitutivos: 03/08/1999

Ato constitutivo: 21200458792

Imperatriz. 01/01/2023

COSME VIEIRA DIAS

Administrador, Sócio

CPF 112.625.321-91

JOHNSON DIAS DA COSTA

PROFISSIONAL DA CONTABILIDADE

CRC/MA 005807

C. V. COMERCIO DE MATERIAIS DE CONSTRUCAO LTDA (00005)

Diário de janeiro de 2023

Diário: 10

Folha: 2

| Conta | Histórico | Débito | Crédito |
|------------------------------|--|------------------|------------------|
| 19 de janeiro de 2023 | | | |
| (5) | PAGO INSS NESTE MES | | 596.75 |
| (5) | PAGO IMPOSTO DAS SIMPLES NACIONAL NESTE MES | | 257.85 |
| (479) | PAGO IMPOSTO DAS SIMPLES NACIONAL NESTE MES | 257.85 | |
| (191) | PAGO INSS NESTE MES | 596.75 | |
| | Total do Dia | 854.60 | 854.60 |
| 20 de janeiro de 2023 | | | |
| (5) | PAGO IMPOSTO DAS SIMPLES NACIONAL NESTE MES | | 15.127.81 |
| (479) | PAGO IMPOSTO DAS SIMPLES NACIONAL NESTE MES | 15.127.81 | |
| | Total do Dia | 15.127.81 | 15.127.81 |
| 31 de janeiro de 2023 | | | |
| (5) | PAGAMENTO DE EMPRESTIMOS REALIZADOS NESTA | | 70.394.98 |
| (5) | PAGAMENTO DE FORNECEDORES REALIZADO NESTE MES | | 84.590.57 |
| (5) | PAGAMENTO DE DAS DO SIMPLES NACIONAL | | 16.378.30 |
| (5) | PAGAMENTO DE SALARIOS REALIZADO NESTE MES | | 8.106.70 |
| (5) | PAGAMENTO DE INSS REALIZADO NESTE MES | | 709.69 |
| (5) | PAGAMENTO DE FGTS REALIZADO NESTE MES | | 1.216.11 |
| (5) | PAGAMENTO DE ALUGUEL REALIZADO NESTE MES | | 6.000.00 |
| (5) | RECEBIMENTOS DE DUPLICATAS DESTES MES | 161.002.26 | |
| (5) | PAGO IMPOSTO DAS SIMPLES NACIONAL NESTE MES | | 395.89 |
| (5) | EMPRESTIMO REALIZADO JUNTO AO SOCIO COSMIE | 200.000,00 | |
| (5) | VALOR DOS DEPOSITOS BANCARIOS REALIZADOS NESTE | | 22.954.09 |
| (650) | VALOR DAS TAXAS E DESPESAS BANCARIAS | | 754.88 |
| (650) | VALOR PAGO DAS DESPESAS COM TELEFONIA DENTE MES | | 285.00 |
| (650) | VALOR PAGO DAS DESPESAS COM ENERGIA ELETRICA | | 137.78 |
| (650) | VALOR PAGO DAS DESPESAS COM ENERGIA ELETRICA | | 99.99 |
| (650) | VALOR DOS DEPOSITOS BANCARIOS REALIZADOS NESTE | 22.954.09 | |
| (519) | RECEBIMENTOS DE DUPLICATAS DESTES MES | | 161.002.26 |
| (519) | VALOR DAS VENDAS REALIZADAS NESTE MÊS CONFORME | 87.515,77 | |
| (55) | VALOR DAS COMPRAS DE MERCADORIAS REALIZADAS | 258.579,93 | |
| (2655) | EMPRESTIMO REALIZADO JUNTO AO SOCIO COSMIE | | 200.000,00 |
| (2653) | PAGAMENTO DE EMPRESTIMOS REALIZADOS NESTA | 70.394,98 | |
| (2654) | PAGAMENTO DE FORNECEDORES REALIZADO NESTE MES | 84.590,57 | |
| (2654) | VALOR DAS COMPRAS DE MERCADORIAS REALIZADAS | | 258.579,93 |
| (479) | PAGAMENTO DE DAS DO SIMPLES NACIONAL | 16.378,30 | |
| (479) | PROVISIONADO IMPOSTO DAS SIMPLES NACIONAL DESTES | | 15.127,81 |
| (479) | PROVISIONADO IMPOSTO DAS SIMPLES NACIONAL DESTES | | 7.927,95 |
| (479) | PAGO IMPOSTO DAS SIMPLES NACIONAL NESTE MES | 395,89 | |
| (187) | PAGAMENTO DE SALARIOS REALIZADO NESTE MES | 8.106,70 | |
| (191) | PAGAMENTO DE INSS REALIZADO NESTE MES | 709,69 | |
| (191) | VALOR PROVISIONADO DO INSS DESTES MES | | 596,75 |
| (192) | PAGAMENTO DE FGTS REALIZADO NESTE MES | 1.216,11 | |
| (192) | VALOR PROVISIONADO DO FGTS DESTES MES | | 718,33 |
| (2656) | PAGAMENTO DE ALUGUEL REALIZADO NESTE MES | 6.000,00 | |
| (279) | VALOR PROVISIONADO DO INSS DESTES MES | 596,75 | |
| (280) | VALOR PROVISIONADO DO FGTS DESTES MES | 718,33 | |

C. V. COMERCIO DE MATERIAIS DE CONSTRUCAO LTDA (00005)

Diário de janeiro de 2023

Diário :10

Folha:3

| Conta | Histórico | Débito | Crédito |
|---------------|--|------------|------------|
| (322) | VALOR PAGO DAS DESPESAS COM TELEFONIA DESTES MÊS | 285,00 | |
| (2781) | PROVISIONADO IMPOSTO DAS SIMPLES NACIONAL DESTES | 15.127,81 | |
| (2781) | PROVISIONADO IMPOSTO DAS SIMPLES NACIONAL DESTES | 7.927,95 | |
| (354) | VALOR PAGO DAS DESPESAS COM ENERGIA ELETRICA | 137,78 | |
| (2661) | VALOR PAGO DAS DESPESAS COM ENERGIA ELETRICA | 99,99 | |
| (2662) | VALOR DAS TAXAS E DESPESAS BANCARIAS | 754,88 | |
| (408) | VALOR DAS VENDAS REALIZADAS NESTE MÊS CONFORME | | 87.515,77 |
| Total do Dia: | | 943.492,78 | 943.492,78 |

| Conta | Histórico | Débito | Crédito |
|--------------------------------|---|-------------------|-------------------|
| 17 de fevereiro de 2023 | | | |
| (5) | PAGO INSS NESTE MES | | 591.78 |
| (191) | PAGO INSS NESTE MES | 591.78 | |
| Total do Dia: | | 591.78 | 591.78 |
| 22 de fevereiro de 2023 | | | |
| (5) | PAGO IMPOSTO DAS SIMPLES NACIONAL NESTE MES | | 7.927.95 |
| (479) | PAGO IMPOSTO DAS SIMPLES NACIONAL NESTE MES | 7.927.95 | |
| Total do Dia: | | 7.927.95 | 7.927.95 |
| 27 de fevereiro de 2023 | | | |
| (5) | PAGO IMPOSTO DAS SIMPLES NACIONAL NESTE MES | | 81.84 |
| (479) | PAGO IMPOSTO DAS SIMPLES NACIONAL NESTE MES | 81.84 | |
| Total do Dia: | | 81.84 | 81.84 |
| 28 de fevereiro de 2023 | | | |
| (5) | VALOR PAGO DAS DUPLICATAS REALIZADO NESTE MES | | 258.579.93 |
| (5) | VALOR DAS DUPLICATAS RECEBIDAS NESTE MES | 87.515.77 | |
| (5) | PAGO FGTS PROVISIONADO NESTE MES | | 718.33 |
| (5) | VALOR DOS SAQUES REALIZADOS NESTE MES CONFORME | 20.958.21 | |
| (650) | VALOR DAS TAXAS E DESPESAS BANCARIAS | | 315.35 |
| (650) | VALOR PAGO DAS DESPESAS COM TELEFONIA DESTE MES | | 197.48 |
| (650) | VALOR PAGO DAS DESPESAS COM ENERGIA ELETRICA | | 105.41 |
| (650) | VALOR PAGO DAS DESPESAS COM ENERGIA ELETRICA | | 99.99 |
| (650) | VALOR DOS SAQUES REALIZADOS NESTE MES CONFORME | | 20.958.21 |
| (519) | VALOR DAS VENDAS REALIZADAS NESTE MÊS CONFORME | 275.772.14 | |
| (519) | VALOR DAS DUPLICATAS RECEBIDAS NESTE MES | | 87.515.77 |
| (55) | VALOR DAS COMPRAS DE MERCADORIAS REALIZADAS | 187.345.35 | |
| (2654) | VALOR DAS COMPRAS DE MERCADORIAS REALIZADAS | | 187.345.35 |
| (2654) | VALOR PAGO DAS DUPLICATAS REALIZADO NESTE MES | 258.579.93 | |
| (479) | PROVISIONADO IMPOSTO DAS SIMPLES NACIONAL DESTE | | 25.220.33 |
| (191) | VALOR PROVISIONADO DO INSS DESTE MES | | 591.78 |
| (192) | VALOR PROVISIONADO DO FGTS DESTE MES | | 718.33 |
| (192) | PAGO FGTS PROVISIONADO NESTE MES | 718.33 | |
| (279) | VALOR PROVISIONADO DO INSS DESTE MES | 591.78 | |
| (280) | VALOR PROVISIONADO DO FGTS DESTE MES | 718.33 | |
| (322) | VALOR PAGO DAS DESPESAS COM TELEFONIA DESTE MES | 197.48 | |
| (2781) | PROVISIONADO IMPOSTO DAS SIMPLES NACIONAL DESTE | 25.220.33 | |
| (354) | VALOR PAGO DAS DESPESAS COM ENERGIA ELETRICA | 105.41 | |
| (2661) | VALOR PAGO DAS DESPESAS COM ENERGIA ELETRICA | 99.99 | |
| (2662) | VALOR DAS TAXAS E DESPESAS BANCARIAS | 315.35 | |
| (408) | VALOR DAS VENDAS REALIZADAS NESTE MÊS CONFORME | | 275.772.14 |
| Total do Dia: | | 858.138,40 | 858.138,40 |

| Conta | Histórico | Débito | Crédito |
|----------------------------|--|-------------------|-------------------|
| 20 de março de 2023 | | | |
| (5) | PAGO INSS NESTE MES | | 591,78 |
| (5) | PAGO IMPOSTO DAS SIMPLES NACIONAL NESTE MES | | 25.220,33 |
| (479) | PAGO IMPOSTO DAS SIMPLES NACIONAL NESTE MES | 25.220,33 | |
| (191) | PAGO INSS NESTE MES | 591,78 | |
| Total do Dia: | | 25.812,11 | 25.812,11 |
| 31 de março de 2023 | | | |
| (5) | VALOR PAGO DAS DUPLICATAS REALIZADO NESTE MES | | 187.346,35 |
| (5) | VALOR DAS DUPLICATAS RECEBIDAS NESTE MES | 274.772,14 | |
| (5) | PAGO FGTS PROVISIONADO NESTE MES | | 718,33 |
| (5) | VALOR DOS DEPOSITOS BANCARIOS REALIZADOS NESTE | | 2.946,42 |
| (650) | PAGAMENTO DE PARCELAS DE EMPRESTIMO | | 2.206,54 |
| (650) | VALOR DAS TAXAS E DESPESAS BANCARIAS | | 303,73 |
| (650) | VALOR PAGO DAS DESPESAS COM TELEFONIA DESTES MES | | 200,68 |
| (650) | VALOR PAGO DAS DESPESAS COM ENERGIA ELETRICA | | 135,48 |
| (650) | VALOR PAGO DAS DESPESAS COM ENERGIA ELETRICA | | 99,99 |
| (650) | VALOR DOS DEPOSITOS BANCARIOS REALIZADOS NESTE | 2.946,42 | |
| (519) | VALOR DAS VENDAS REALIZADAS NESTE MÊS CONFORME | 88.801,29 | |
| (519) | VALOR DAS DUPLICATAS RECEBIDAS NESTE MES | | 274.772,14 |
| (55) | VALOR DAS COMPRAS DE MERCADORIAS REALIZADAS | 108.540,62 | |
| (2653) | PAGAMENTO DE PARCELAS DE EMPRESTIMO | 2.206,54 | |
| (2654) | VALOR DAS COMPRAS DE MERCADORIAS REALIZADAS | | 108.540,62 |
| (2654) | VALOR PAGO DAS DUPLICATAS REALIZADO NESTE MES | 187.346,35 | |
| (479) | PROVISIONADO IMPOSTO DAS SIMPLES NACIONAL DESTES | | 8.320,02 |
| (191) | VALOR PROVISIONADO DO INSS DESTES MES | | 591,78 |
| (192) | VALOR PROVISIONADO DO FGTS DESTES MES | | 858,94 |
| (192) | PAGO FGTS PROVISIONADO NESTE MES | 718,33 | |
| (279) | VALOR PROVISIONADO DO INSS DESTES MES | 591,78 | |
| (280) | VALOR PROVISIONADO DO FGTS DESTES MES | 858,94 | |
| (322) | VALOR PAGO DAS DESPESAS COM TELEFONIA DESTES MES | 200,68 | |
| (2781) | PROVISIONADO IMPOSTO DAS SIMPLES NACIONAL DESTES | 8.320,02 | |
| (354) | VALOR PAGO DAS DESPESAS COM ENERGIA ELETRICA | 135,48 | |
| (2661) | VALOR PAGO DAS DESPESAS COM ENERGIA ELETRICA | 99,99 | |
| (2662) | VALOR DAS TAXAS E DESPESAS BANCARIAS | 303,73 | |
| (408) | VALOR DAS VENDAS REALIZADAS NESTE MÊS CONFORME | | 88.801,29 |
| Total do Dia: | | 675.842,31 | 675.842,31 |

| Conta | Histórico | Débito | Crédito |
|----------------------------|---|-------------------|-------------------|
| 20 de abril de 2023 | | | |
| (5) | PAGO INSS NESTE MES | | 730,45 |
| (5) | PAGO IMPOSTO DAS SIMPLES NACIONAL NESTE MES | | 8.320,02 |
| (479) | PAGO IMPOSTO DAS SIMPLES NACIONAL NESTE MES | 8.320,02 | |
| (191) | PAGO INSS NESTE MES | 730,45 | |
| Total do Dia: | | 9.050,47 | 9.050,47 |
| 30 de abril de 2023 | | | |
| (5) | VALOR PAGO DAS DUPLICATAS REALIZADO NESTE MES | | 108.540,62 |
| (5) | VALOR DAS DUPLICATAS RECEBIDAS NESTE MES | 88.801,29 | |
| (5) | PAGO FGTS PROVISIONADO NESTE MES | | 858,94 |
| (5) | VALOR DOS DEPOSITOS BANCARIOS REALIZADOS NESTE | | 848,34 |
| (5) | VALOR DOS SAQUES REALIZADOS NESTE MES CONFORME | 18.084,48 | |
| (650) | VALOR DAS TAXAS E DESPESAS BANCARIAS | | 358,30 |
| (650) | VALOR PAGO DAS DESPESAS COM TELEFONIA DESTE MES | | 254,99 |
| (650) | VALOR PAGO DAS DESPESAS COM ENERGIA ELETRICA | | 136,06 |
| (650) | VALOR PAGO DAS DESPESAS COM ENERGIA ELETRICA | | 99,99 |
| (650) | VALOR DOS DEPOSITOS BANCARIOS REALIZADOS NESTE | 848,34 | |
| (650) | VALOR DOS SAQUES REALIZADOS NESTE MES CONFORME | | 18.084,48 |
| (650) | VALOR DOS EMPRESTIMOS DE CHEQUE ESPECIAL | 18.084,48 | |
| (519) | VALOR DAS VENDAS REALIZADAS NESTE MÊS CONFORME | 197.802,43 | |
| (519) | VALOR DAS DUPLICATAS RECEBIDAS NESTE MES | | 88.801,29 |
| (55) | VALOR DAS COMPRAS DE MERCADORIAS REALIZADAS | 84.426,77 | |
| (651) | VALOR DOS EMPRESTIMOS DE CHEQUE ESPECIAL | | 18.084,48 |
| (2654) | VALOR DAS COMPRAS DE MERCADORIAS REALIZADAS | | 84.426,77 |
| (2654) | VALOR PAGO DAS DUPLICATAS REALIZADO NESTE MES | 108.540,62 | |
| (479) | PROVISIONADO IMPOSTO DAS SIMPLES NACIONAL DESTE | | 14.363,76 |
| (191) | VALOR PROVISIONADO DO INSS DESTE MES | | 730,45 |
| (192) | VALOR PROVISIONADO DO FGTS DESTE MES | | 822,49 |
| (192) | PAGO FGTS PROVISIONADO NESTE MES | 858,94 | |
| (279) | VALOR PROVISIONADO DO INSS DESTE MES | 730,45 | |
| (280) | VALOR PROVISIONADO DO FGTS DESTE MES | 822,49 | |
| (322) | VALOR PAGO DAS DESPESAS COM TELEFONIA DESTE MES | 254,99 | |
| (2781) | PROVISIONADO IMPOSTO DAS SIMPLES NACIONAL DESTE | 14.363,76 | |
| (354) | VALOR PAGO DAS DESPESAS COM ENERGIA ELETRICA | 136,06 | |
| (2661) | VALOR PAGO DAS DESPESAS COM ENERGIA ELETRICA | 99,99 | |
| (2662) | VALOR DAS TAXAS E DESPESAS BANCARIAS | 358,30 | |
| (408) | VALOR DAS VENDAS REALIZADAS NESTE MÊS CONFORME | | 197.802,43 |
| Total do Dia: | | 534.213,39 | 534.213,39 |

C. V. COMERCIO DE MATERIAIS DE CONSTRUCAO LTDA (00005)

Diário de maio de 2023

Diário: 10

Folha: 7

| Conta | Histórico | Débito | Crédito |
|---------------------------|---|----------------------|-------------------|
| 19 de maio de 2023 | | | |
| (5) | PAGO INSS NESTE MES | | 689,43 |
| (191) | PAGO INSS NESTE MES | 689,43 | |
| | | Total do Dia: | 689,43 |
| | | | 689,43 |
| 22 de maio de 2023 | | | |
| (5) | PAGO IMPOSTO DAS SIMPLES NACIONAL NESTE MES | | 14.363,76 |
| (479) | PAGO IMPOSTO DAS SIMPLES NACIONAL NESTE MES | 14.363,76 | |
| | | Total do Dia: | 14.363,76 |
| | | | 14.363,76 |
| 31 de maio de 2023 | | | |
| (5) | VALOR PAGO DAS DUPLICATAS REALIZADO NESTE MES | | 84.426,77 |
| (5) | VALOR DAS DUPLICATAS RECEBIDAS NESTE MES | 197.802,43 | |
| (5) | PAGO FGTS PROVISIONADO NESTE MES | | 822,49 |
| (5) | VALOR DOS DEPOSITOS BANCARIOS REALIZADOS NESTE | | 18.818,55 |
| (650) | VALOR DAS TAXAS E DESPESAS BANCARIAS | | 253,97 |
| (650) | VALOR PAGO DAS DESPESAS COM TELEFONIA DESTE MES | | 285,48 |
| (650) | VALOR PAGO DAS DESPESAS COM ENERGIA ELETRICA | | 93,63 |
| (650) | VALOR PAGO DAS DESPESAS COM ENERGIA ELETRICA | | 99,99 |
| (650) | VALOR DOS DEPOSITOS BANCARIOS REALIZADOS NESTE | 18.818,55 | |
| (650) | VALOR PAGO DO LIMITE DE CHEQUE ESPECIAL | | 18.084,48 |
| (519) | VALOR DAS VENDAS REALIZADAS NESTE MÊS CONFORME | 294.378,49 | |
| (519) | VALOR DAS DUPLICATAS RECEBIDAS NESTE MES | | 197.802,43 |
| (55) | VALOR DAS COMPRAS DE MERCADORIAS REALIZADAS | 127.475,14 | |
| (651) | VALOR PAGO DO LIMITE DE CHEQUE ESPECIAL | 18.084,48 | |
| (2654) | VALOR DAS COMPRAS DE MERCADORIAS REALIZADAS | | 127.475,14 |
| (2654) | VALOR PAGO DAS DUPLICATAS REALIZADO NESTE MES | 84.426,77 | |
| (479) | PROVISIONADO IMPOSTO DAS SIMPLES NACIONAL DESTE | | 27.187,25 |
| (191) | VALOR PROVISIONADO DO INSS DESTE MES | | 689,43 |
| (192) | VALOR PROVISIONADO DO FGTS DESTE MES | | 864,78 |
| (192) | PAGO FGTS PROVISIONADO NESTE MES | 822,49 | |
| (279) | VALOR PROVISIONADO DO INSS DESTE MES | 689,43 | |
| (280) | VALOR PROVISIONADO DO FGTS DESTE MES | 864,78 | |
| (322) | VALOR PAGO DAS DESPESAS COM TELEFONIA DESTE MES | 285,48 | |
| (2781) | PROVISIONADO IMPOSTO DAS SIMPLES NACIONAL DESTE | 27.187,25 | |
| (354) | VALOR PAGO DAS DESPESAS COM ENERGIA ELETRICA | 93,63 | |
| (2661) | VALOR PAGO DAS DESPESAS COM ENERGIA ELETRICA | 99,99 | |
| (2662) | VALOR DAS TAXAS E DESPESAS BANCARIAS | 253,97 | |
| (408) | VALOR DAS VENDAS REALIZADAS NESTE MÊS CONFORME | | 294.378,49 |
| | | Total do Dia: | 771.282,88 |
| | | | 771.282,88 |

| Conta | Histórico | Débito | Crédito |
|----------------------------|---|-------------------|-------------------|
| 20 de junho de 2023 | | | |
| (5) | PAGO INSS NESTE MES | | 856.12 |
| (5) | PAGO IMPOSTO DAS SIMPLES NACIONAL NESTE MES | | 21.187.25 |
| (479) | PAGO IMPOSTO DAS SIMPLES NACIONAL NESTE MES | 21.187.25 | |
| (191) | PAGO INSS NESTE MES | 856.12 | |
| Total do Dia: | | 22.043,37 | 22.043,37 |
| 30 de junho de 2023 | | | |
| (5) | VALOR PAGO DAS DUPLICATAS REALIZADO NESTE MES | | 127.475.14 |
| (5) | VALOR DAS DUPLICATAS RECEBIDAS NESTE MES | 294.378.49 | |
| (5) | PAGO FGTS PROVISIONADO NESTE MES | | 864.78 |
| (5) | VALOR DOS DEPOSITOS BANCARIOS REALIZADOS NESTE | | 935.02 |
| (650) | VALOR DAS TAXAS E DESPESAS BANCARIAS | | 245.84 |
| (650) | VALOR PAGO DAS DESPESAS COM TELEFONIA DESTA MÊS | | 284.99 |
| (650) | VALOR PAGO DAS DESPESAS COM ENERGIA ELETRICA | | 304.20 |
| (650) | VALOR PAGO DAS DESPESAS COM ENERGIA ELETRICA | | 99.99 |
| (650) | VALOR DOS DEPOSITOS BANCARIOS REALIZADOS NESTE | 935.02 | |
| (519) | VALOR DAS VENDAS REALIZADAS NESTE MÊS CONFORME | 238.590.09 | |
| (519) | VALOR DAS DUPLICATAS RECEBIDAS NESTE MES | | 294.378.49 |
| (55) | VALOR DAS COMPRAS DE MERCADORIAS REALIZADAS | 152.160.22 | |
| (2654) | VALOR DAS COMPRAS DE MERCADORIAS REALIZADAS | | 152.160.22 |
| (2654) | VALOR PAGO DAS DUPLICATAS REALIZADO NESTE MES | 127.475.14 | |
| (479) | PROVISIONADO IMPOSTO DAS SIMPLES NACIONAL DESTA | | 20.838.91 |
| (191) | VALOR PROVISIONADO DO INSS DESTA MÊS | | 856.12 |
| (192) | VALOR PROVISIONADO DO FGTS DESTA MÊS | | 835.11 |
| (192) | PAGO FGTS PROVISIONADO NESTE MES | 864.78 | |
| (279) | VALOR PROVISIONADO DO INSS DESTA MÊS | 856.12 | |
| (280) | VALOR PROVISIONADO DO FGTS DESTA MÊS | 835.11 | |
| (322) | VALOR PAGO DAS DESPESAS COM TELEFONIA DESTA MÊS | 284.99 | |
| (2781) | PROVISIONADO IMPOSTO DAS SIMPLES NACIONAL DESTA | 20.838.91 | |
| (354) | VALOR PAGO DAS DESPESAS COM ENERGIA ELETRICA | 304.20 | |
| (2661) | VALOR PAGO DAS DESPESAS COM ENERGIA ELETRICA | 99.99 | |
| (2662) | VALOR DAS TAXAS E DESPESAS BANCARIAS | 245.84 | |
| (408) | VALOR DAS VENDAS REALIZADAS NESTE MÊS CONFORME | | 238.590.09 |
| Total do Dia: | | 837.868,90 | 837.868,90 |

| Conta | Histórico | Débito | Crédito |
|----------------------------|---|-------------------|-------------------|
| 20 de julho de 2023 | | | |
| (5) | PAGO INSS NESTE MES | | 718,71 |
| (5) | PAGO IMPOSTO DAS SIMPLES NACIONAL NESTE MES | | 20.838,91 |
| (479) | PAGO IMPOSTO DAS SIMPLES NACIONAL NESTE MES | 20.838,91 | |
| (191) | PAGO INSS NESTE MES | 718,71 | |
| Total do Dia: | | 21.557,62 | 21.557,62 |
| 31 de julho de 2023 | | | |
| (5) | VALOR PAGO DAS DUPLICATAS REALIZADO NESTE MES | | 152.160,22 |
| (5) | VALOR DAS DUPLICATAS RECEBIDAS NESTE MES | 238.590,09 | |
| (5) | PAGO FGTS PROVISIONADO NESTE MES | | 835,11 |
| (5) | VALOR DOS DEPOSITOS BANCARIOS REALIZADOS NESTE | | 947,05 |
| (650) | VALOR DAS TAXAS E DESPESAS BANCARIAS | | 340,49 |
| (650) | VALOR PAGO DAS DESPESAS COM TELEFONIA DESTE MES | | 299,98 |
| (650) | VALOR PAGO DAS DESPESAS COM ENERGIA ELETRICA | | 206,59 |
| (650) | VALOR PAGO DAS DESPESAS COM ENERGIA ELETRICA | | 99,99 |
| (650) | VALOR DOS DEPOSITOS BANCARIOS REALIZADOS NESTE | 947,05 | |
| (519) | VALOR DAS VENDAS REALIZADAS NESTE MÊS CONFORME | 141.974,44 | |
| (519) | VALOR DAS DUPLICATAS RECEBIDAS NESTE MES | | 238.590,09 |
| (55) | VALOR DAS COMPRAS DE MERCADORIAS REALIZADAS | 104.294,37 | |
| (2654) | VALOR DAS COMPRAS DE MERCADORIAS REALIZADAS | | 104.294,37 |
| (2654) | VALOR PAGO DAS DUPLICATAS REALIZADO NESTE MES | 152.160,22 | |
| (479) | PROVISIONADO IMPOSTO DAS SIMPLES NACIONAL DESTE | | 13.809,81 |
| (191) | VALOR PROVISIONADO DO INSS DESTE MES | | 718,71 |
| (192) | VALOR PROVISIONADO DO FGTS DESTE MES | | 764,92 |
| (192) | PAGO FGTS PROVISIONADO NESTE MES | 835,11 | |
| (279) | VALOR PROVISIONADO DO INSS DESTE MES | 718,71 | |
| (280) | VALOR PROVISIONADO DO FGTS DESTE MES | 764,92 | |
| (322) | VALOR PAGO DAS DESPESAS COM TELEFONIA DESTE MES | 299,98 | |
| (2781) | PROVISIONADO IMPOSTO DAS SIMPLES NACIONAL DESTE | 13.809,81 | |
| (354) | VALOR PAGO DAS DESPESAS COM ENERGIA ELETRICA | 206,59 | |
| (2661) | VALOR PAGO DAS DESPESAS COM ENERGIA ELETRICA | 99,99 | |
| (2662) | VALOR DAS TAXAS E DESPESAS BANCARIAS | 340,49 | |
| (408) | VALOR DAS VENDAS REALIZADAS NESTE MÊS CONFORME | | 141.974,44 |
| Total do Dia: | | 655.041,77 | 655.041,77 |

| Conta | Histórico | Débito | Crédito |
|-----------------------------|---|-------------------|-------------------|
| 01 de agosto de 2023 | | | |
| (5) | VALOR DOS DEPOSITOS BANCARIOS REALIZADOS NESTE | | 1.048,97 |
| (650) | VALOR DOS DEPOSITOS BANCARIOS REALIZADOS NESTE | 1.048,97 | |
| Total do Dia: | | 1.048,97 | 1.048,97 |
| 18 de agosto de 2023 | | | |
| (5) | PAGO INSS NESTE MES | | 782,19 |
| (191) | PAGO INSS NESTE MES | 782,19 | |
| Total do Dia: | | 782,19 | 782,19 |
| 21 de agosto de 2023 | | | |
| (5) | PAGO IMPOSTO DAS SIMPLES NACIONAL NESTE MES | | 13.809,81 |
| (479) | PAGO IMPOSTO DAS SIMPLES NACIONAL NESTE MES | 13.809,81 | |
| Total do Dia: | | 13.809,81 | 13.809,81 |
| 31 de agosto de 2023 | | | |
| (5) | VALOR PAGO DAS DUPLICATAS REALIZADO NESTE MES | | 104.294,37 |
| (5) | VALOR DAS DUPLICATAS RECEBIDAS NESTE MES | 141.974,44 | |
| (5) | PAGO FGTS PROVISIONADO NESTE MES | | 764,92 |
| (5) | PAGO EMPRESTIMO REALIZADO PELO SOCIO COSME | | 200.000,00 |
| (650) | VALOR DAS TAXAS E DESPESAS BANCARIAS | | 311,39 |
| (650) | VALOR PAGO DAS DESPESAS COM TELEFONIA DESTE MES | | 300,23 |
| (650) | VALOR PAGO DAS DESPESAS COM ENERGIA ELETRICA | | 337,36 |
| (650) | VALOR PAGO DAS DESPESAS COM ENERGIA ELETRICA | | 99,99 |
| (519) | VALOR DAS VENDAS REALIZADAS NESTE MÊS CONFORME | 242.330,92 | |
| (519) | VALOR DAS DUPLICATAS RECEBIDAS NESTE MES | | 141.974,44 |
| (55) | VALOR DAS COMPRAS DE MERCADORIAS REALIZADAS | 194.815,26 | |
| (2655) | PAGO EMPRESTIMO REALIZADO PELO SOCIO COSME | 200.000,00 | |
| (2654) | VALOR DAS COMPRAS DE MERCADORIAS REALIZADAS | | 194.815,26 |
| (2654) | VALOR PAGO DAS DUPLICATAS REALIZADO NESTE MES | 104.294,37 | |
| (479) | PROVISIONADO IMPOSTO DAS SIMPLES NACIONAL DESTE | | 23.988,36 |
| (191) | VALOR PROVISIONADO DO INSS DESTE MES | | 782,19 |
| (192) | VALOR PROVISIONADO DO FGTS DESTE MES | | 780,64 |
| (192) | PAGO FGTS PROVISIONADO NESTE MES | 764,92 | |
| (279) | VALOR PROVISIONADO DO INSS DESTE MES | 782,19 | |
| (280) | VALOR PROVISIONADO DO FGTS DESTE MES | 780,64 | |
| (322) | VALOR PAGO DAS DESPESAS COM TELEFONIA DESTE MES | 300,23 | |
| (2781) | PROVISIONADO IMPOSTO DAS SIMPLES NACIONAL DESTE | 23.988,36 | |
| (354) | VALOR PAGO DAS DESPESAS COM ENERGIA ELETRICA | 337,36 | |
| (2661) | VALOR PAGO DAS DESPESAS COM ENERGIA ELETRICA | 99,99 | |
| (2662) | VALOR DAS TAXAS E DESPESAS BANCARIAS | 311,39 | |
| (408) | VALOR DAS VENDAS REALIZADAS NESTE MÊS CONFORME | | 242.330,92 |
| Total do Dia: | | 910.780,07 | 910.780,07 |

| Conta | Histórico | Débito | Crédito |
|-------------------------------|---|-------------------|-------------------|
| 01 de setembro de 2023 | | | |
| (51) | VALOR DOS DEPOSITOS BANCARIOS REALIZADOS NESTE | | 1.216,93 |
| (650) | VALOR DOS DEPOSITOS BANCARIOS REALIZADOS NESTE | 1.216,93 | |
| Total do Dia: | | 1.216,93 | 1.216,93 |
| 20 de setembro de 2023 | | | |
| (51) | PAGO INSS NESTE MES | | 669,09 |
| (51) | PAGO IMPOSTO DAS SIMPLES NACIONAL NESTE MES | | 23.988,36 |
| (479) | PAGO IMPOSTO DAS SIMPLES NACIONAL NESTE MES | 23.988,36 | |
| (191) | PAGO INSS NESTE MES | 669,09 | |
| Total do Dia: | | 24.657,45 | 24.657,45 |
| 30 de setembro de 2023 | | | |
| (51) | VALOR PAGO DAS DUPLICATAS REALIZADO NESTE MES | | 94.815,26 |
| (51) | VALOR DAS DUPLICATAS RECEBIDAS NESTE MES | 242.330,92 | |
| (51) | PAGO FGTS PROVISIONADO NESTE MES | | 780,64 |
| (650) | VALOR DAS TAXAS E DESPESAS BANCARIAS | | 308,34 |
| (650) | VALOR PAGO DAS DESPESAS COM TELEFONIA DESTE MES | | 496,97 |
| (650) | VALOR PAGO DAS DESPESAS COM ENERGIA ELETRICA | | 311,63 |
| (650) | VALOR PAGO DAS DESPESAS COM ENERGIA ELETRICA | | 99,99 |
| (519) | VALOR DAS VENDAS REALIZADAS NESTE MÊS CONFORME | 141.239,99 | |
| (519) | VALOR DAS DUPLICATAS RECEBIDAS NESTE MES | | 242.330,92 |
| (55) | VALOR DAS COMPRAS DE MERCADORIAS REALIZADAS | 86.903,29 | |
| (2654) | VALOR DAS COMPRAS DE MERCADORIAS REALIZADAS | | 86.903,29 |
| (2654) | VALOR PAGO DAS DUPLICATAS REALIZADO NESTE MES | 94.815,26 | |
| (479) | PROVISIONADO IMPOSTO DAS SIMPLES NACIONAL DESTE | | 14.097,37 |
| (191) | VALOR PROVISIONADO DO INSS DESTE MES | | 669,09 |
| (192) | VALOR PROVISIONADO DO FGTS DESTE MES | | 724,23 |
| (192) | PAGO FGTS PROVISIONADO NESTE MES | 780,64 | |
| (279) | VALOR PROVISIONADO DO INSS DESTE MES | 669,09 | |
| (280) | VALOR PROVISIONADO DO FGTS DESTE MES | 724,23 | |
| (322) | VALOR PAGO DAS DESPESAS COM TELEFONIA DESTE MES | 496,97 | |
| (2781) | PROVISIONADO IMPOSTO DAS SIMPLES NACIONAL DESTE | 14.097,37 | |
| (354) | VALOR PAGO DAS DESPESAS COM ENERGIA ELETRICA | 311,63 | |
| (2661) | VALOR PAGO DAS DESPESAS COM ENERGIA ELETRICA | 99,99 | |
| (2662) | VALOR DAS TAXAS E DESPESAS BANCARIAS | 308,34 | |
| (408) | VALOR DAS VENDAS REALIZADAS NESTE MÊS CONFORME | | 141.239,99 |
| Total do Dia: | | 582.777,72 | 582.777,72 |

| Conta | Histórico | Débito | Crédito |
|------------------------------|---|-------------------|-------------------|
| 20 de outubro de 2023 | | | |
| (5) | PAGO INSS NESTE MES | | 598.17 |
| (5) | PAGO IMPOSTO DAS SIMPLES NACIONAL NESTE MES | | 14.097.37 |
| (479) | PAGO IMPOSTO DAS SIMPLES NACIONAL NESTE MES | 14.097.37 | |
| (191) | PAGO INSS NESTE MES | 598.17 | |
| Total do Dia: | | 14.695,54 | 14.695,54 |
| 31 de outubro de 2023 | | | |
| (5) | VALOR PAGO DAS DUPLICATAS REALIZADO NESTE MES | | 86.903,29 |
| (5) | VALOR DAS DUPLICATAS RECEBIDAS NESTE MES | 141.239,99 | |
| (5) | PAGO FGTS PROVISIONADO NESTE MES | | 724,23 |
| (5) | VALOR DOS DEPOSITOS BANCARIOS REALIZADOS NESTE | | 1.238,06 |
| (650) | VALOR DAS TAXAS E DESPESAS BANCARIAS | | 402,05 |
| (650) | VALOR PAGO DAS DESPESAS COM TELEFONIA DESTE MES | | 182,93 |
| (650) | VALOR PAGO DAS DESPESAS COM ENERGIA ELETRICA | | 553,09 |
| (650) | VALOR PAGO DAS DESPESAS COM ENERGIA ELETRICA | | 99,99 |
| (650) | VALOR DOS DEPOSITOS BANCARIOS REALIZADOS NESTE | 1.238,06 | |
| (519) | VALOR DAS VENDAS REALIZADAS NESTE MÊS CONFORME | 103.814,19 | |
| (519) | VALOR DAS DUPLICATAS RECEBIDAS NESTE MES | | 141.239,99 |
| (55) | VALOR DAS COMPRAS DE MERCADORIAS REALIZADAS | 100.901,49 | |
| (2654) | VALOR DAS COMPRAS DE MERCADORIAS REALIZADAS | | 100.901,49 |
| (2654) | VALOR PAGO DAS DUPLICATAS REALIZADO NESTE MES | 86.903,29 | |
| (479) | PROVISIONADO IMPOSTO DAS SIMPLES NACIONAL DESTE | | 10.409,16 |
| (191) | VALOR PROVISIONADO DO INSS DESTE MES | | 598,17 |
| (192) | VALOR PROVISIONADO DO FGTS DESTE MES | | 724,23 |
| (192) | PAGO FGTS PROVISIONADO NESTE MES | 724,23 | |
| (279) | VALOR PROVISIONADO DO INSS DESTE MES | 598,17 | |
| (280) | VALOR PROVISIONADO DO FGTS DESTE MES | 724,23 | |
| (322) | VALOR PAGO DAS DESPESAS COM TELEFONIA DESTE MES | 182,93 | |
| (2781) | PROVISIONADO IMPOSTO DAS SIMPLES NACIONAL DESTE | 10.409,16 | |
| (354) | VALOR PAGO DAS DESPESAS COM ENERGIA ELETRICA | 553,09 | |
| (2661) | VALOR PAGO DAS DESPESAS COM ENERGIA ELETRICA | 99,99 | |
| (2662) | VALOR DAS TAXAS E DESPESAS BANCARIAS | 402,05 * | |
| (408) | VALOR DAS VENDAS REALIZADAS NESTE MÊS CONFORME | | 103.814,19 |
| Total do Dia: | | 447.790,87 | 447.790,87 |

| Conta | Histórico | Débito | Crédito |
|-------------------------------|---|-------------------|-------------------|
| 16 de novembro de 2023 | | | |
| (5) | PAGO INSS NESTE MES | | 598,17 |
| (191) | PAGO INSS NESTE MES | 598,17 | |
| Total do Dia: | | 598,17 | 598,17 |
| 20 de novembro de 2023 | | | |
| (5) | PAGO IMPOSTO DAS SIMPLES NACIONAL NESTE MES | | 10.409,16 |
| (479) | PAGO IMPOSTO DAS SIMPLES NACIONAL NESTE MES | 10.409,16 | |
| Total do Dia: | | 10.409,16 | 10.409,16 |
| 30 de novembro de 2023 | | | |
| (5) | VALOR PAGO DAS DUPLICATAS REALIZADO NESTE MES | | 100.901,49 |
| (5) | VALOR DAS DUPLICATAS RECEBIDAS NESTE MES | 103.814,19 | |
| (5) | PAGO FGTS PROVISIONADO NESTE MES | | 724,23 |
| (5) | VALOR DOS SAQUES REALIZADOS NESTE MES CONFORME | 7.207,42 | |
| (650) | VALOR DAS TAXAS E DESPESAS BANCARIAS | | 296,53 |
| (650) | VALOR PAGO DAS DESPESAS COM TELEFONIA DESTE MES | | 198,88 |
| (650) | VALOR PAGO DAS DESPESAS COM ENERGIA ELETRICA | | 45,94 |
| (650) | VALOR PAGO DAS DESPESAS COM ENERGIA ELETRICA | | 99,99 |
| (650) | VALOR DOS SAQUES REALIZADOS NESTE MES CONFORME | | 7.207,42 |
| (650) | VALOR DOS EMPRESTIMOS DE CHEQUE ESPECIAL | 7.847,76 | |
| (519) | VALOR DAS VENDAS REALIZADAS NESTE MÊS CONFORME | 229.739,94 | |
| (519) | VALOR DAS DUPLICATAS RECEBIDAS NESTE MES | | 103.814,19 |
| (55) | VALOR DAS COMPRAS DE MERCADORIAS REALIZADAS | 187.199,70 | |
| (651) | VALOR DOS EMPRESTIMOS DE CHEQUE ESPECIAL | | 7.847,76 |
| (2654) | VALOR DAS COMPRAS DE MERCADORIAS REALIZADAS | | 187.199,70 |
| (2654) | VALOR PAGO DAS DUPLICATAS REALIZADO NESTE MES | 100.901,49 | |
| (479) | PROVISIONADO IMPOSTO DAS SIMPLES NACIONAL DESTE | | 22.952,33 |
| (191) | VALOR PROVISIONADO DO INSS DESTE MES | | 598,17 |
| (192) | VALOR PROVISIONADO DO FGTS DESTE MES | | 1.220,11 |
| (192) | PAGO FGTS PROVISIONADO NESTE MES | 724,23 | |
| (279) | VALOR PROVISIONADO DO INSS DESTE MES | 598,17 | |
| (280) | VALOR PROVISIONADO DO FGTS DESTE MES | 1.220,11 | |
| (322) | VALOR PAGO DAS DESPESAS COM TELEFONIA DESTE MES | 198,88 | |
| (2781) | PROVISIONADO IMPOSTO DAS SIMPLES NACIONAL DESTE | 22.952,33 | |
| (354) | VALOR PAGO DAS DESPESAS COM ENERGIA ELETRICA | 45,94 | |
| (2661) | VALOR PAGO DAS DESPESAS COM ENERGIA ELETRICA | 99,99 | |
| (2662) | VALOR DAS TAXAS E DESPESAS BANCARIAS | 296,53 | |
| (408) | VALOR DAS VENDAS REALIZADAS NESTE MÊS CONFORME | | 229.739,94 |
| Total do Dia: | | 662.846,68 | 662.846,68 |

| Conta | Histórico | Débito | Crédito |
|-------------------------------|--|------------------|------------------|
| 20 de dezembro de 2023 | | | |
| (51) | PAGO INSS NESTE MES | | 751.29 |
| (51) | PAGO IMPOSTO DAS SIMPLES NACIONAL NESTE MES | | 22.952.33 |
| (479) | PAGO IMPOSTO DAS SIMPLES NACIONAL NESTE MES | 22.952.33 | |
| (191) | PAGO INSS NESTE MES | 751.29 | |
| Total do Dia: | | 23.703,62 | 23.703,62 |
| 31 de dezembro de 2023 | | | |
| (5) | VALOR PAGO DAS DUPLICATAS REALIZADO NESTE MES | | 87.199.70 |
| (5) | VALOR DAS DUPLICATAS RECEBIDAS NESTE MES | 229.739.94 | |
| (5) | PAGO FGTS PROVISIONADO NESTE MES | | 1.220.11 |
| (5) | VALOR DOS DEPOSITOS BANCARIOS REALIZADOS NESTE | | 8.853.48 |
| (5) | VALOR DA AQUISIÇÃO DE VEICULOS REALIZADA NESTE | | 185.294.62 |
| (5) | VALOR DA AQUISIÇÃO DE TERRENOS REALIZADA NESTE | | 98.306.31 |
| (5) | VALOR DAS REFORMAS E EXPANSOES REALIZADA NESTE | | 100.000.00 |
| (5) | VALOR DOS DEPOSITOS BANCARIOS REALIZADOS NESTE | | 51.693.69 |
| (5) | VALOR DOS SAQUES REALIZADOS NESTE MES CONFORME | 70.000.00 | |
| (650) | VALOR DAS TAXAS E DESPESAS BANCARIAS | | 281.87 |
| (650) | VALOR PAGO DAS DESPESAS COM TELEFONIA DESTE MES | | 197.00 |
| (650) | VALOR PAGO DAS DESPESAS COM ENERGIA ELETRICA | | 425.86 |
| (650) | VALOR PAGO DAS DESPESAS COM ENERGIA ELETRICA | | 99.99 |
| (650) | VALOR DOS DEPOSITOS BANCARIOS REALIZADOS NESTE | 8.853.48 | |
| (650) | VALOR PAGO DO EMPRESTIMO DE CHEQUE ESPECIAL | | 7.847.76 |
| (650) | VALOR DOS DEPOSITOS BANCARIOS REALIZADOS NESTE | 51.693.69 | |
| (650) | VALOR DAS APLICACOES FINANCEIRAS REALIZADOS | | 51.691.43 |
| (650) | VALOR DOS EMPRESTIMOS REALIZADOS NESTE MES | 70.000.00 | |
| (650) | VALOR DOS SAQUES REALIZADOS NESTE MES CONFORME | | 70.000.00 |
| (519) | VALOR DAS VENDAS REALIZADAS NESTE MÊS CONFORME | 176.112.57 | |
| (519) | VALOR DAS DUPLICATAS RECEBIDAS NESTE MES | | 229.739.94 |
| (2788) | VALOR DAS APLICACOES FINANCEIRAS REALIZADOS | 51.691.43 | |
| (55) | VALOR DAS COMPRAS DE MERCADORIAS REALIZADAS | 190.106.66 | |
| (55) | CUSTO DAS MERCADORIAS VENDIDAS TRANSPORTADO | | 1.392.746.23 |
| (113) | VALOR DA AQUISIÇÃO DE TERRENOS REALIZADA NESTE | 98.306.31 | |
| (114) | VALOR DA DEPRECIACÃO DE EDIFICIO DESTE EXERCICIO | 45.918.42 | |
| (114) | VALOR DAS REFORMAS E EXPANSOES REALIZADA NESTE | 100.000.00 | |
| (117) | VALOR DA DEPRECIACÃO DE MOVEIS E EQUIPAMENTOS | 3.492.21 | |
| (121) | VALOR DA DEPRECIACÃO DE VEICULOS NESTE | 25.439.13 | |
| (121) | VALOR DA AQUISIÇÃO DE VEICULOS REALIZADA NESTE | 185.294.62 | |
| (126) | VALOR DA DEPRECIACÃO DE EDIFICIO DESTE EXERCICIO | | 45.918.42 |
| (127) | VALOR DA DEPRECIACÃO DE MOVEIS E EQUIPAMENTOS | | 3.492.21 |
| (129) | VALOR DA DEPRECIACÃO DE VEICULOS NESTE | | 25.439.13 |
| (651) | VALOR PAGO DO EMPRESTIMO DE CHEQUE ESPECIAL | 7.847.76 | |
| (2653) | VALOR DOS EMPRESTIMOS REALIZADOS NESTE MES | | 70.000.00 |
| (2654) | VALOR DAS COMPRAS DE MERCADORIAS REALIZADAS | | 190.106.66 |
| (2654) | VALOR PAGO DAS DUPLICATAS REALIZADO NESTE MES | 87.199.70 | |
| (479) | PROVISIONADO IMPOSTO DAS SIMPLES NACIONAL DESTE | | 18.133.59 |
| (187) | VALOR PROVISIONADO DO LIQUIDO DA FOLHA DESTE | | 12.497.56 |
| (191) | VALOR PROVISIONADO DO INSS DESTE MES | | 751.29 |
| (191) | PROVISIONADO INSS DESTE MES | | 741.90 |
| (191) | PROVISIONADO INSS DESTE MES | | 764.42 |

| Conta | Histórico | Débito | Crédito |
|--------|---|--------------|--------------|
| (192) | VALOR PROVISIONADO DO FGTS DESTE MES | | 1.209,53 |
| (192) | PAGO FGTS PROVISIONADO NESTE MES | 1.220,11 | |
| (2656) | VALOR DOS ALUGUEI PROVISIONADO DESTE MES | | 6.000,00 |
| (274) | VALOR PROVISIONADO DO LIQUIDO DA FOLHA DESTE | 12.497,56 | |
| (279) | VALOR PROVISIONADO DO INSS DESTE MES | 751,29 | |
| (279) | PROVISIONADO INSS DESTE MES | 741,90 | |
| (279) | PROVISIONADO INSS DESTE MES | 764,42 | |
| (280) | VALOR PROVISIONADO DO FGTS DESTE MES | 1.209,53 | |
| (470) | CUSTO DAS MERCADORIAS VENDIDAS TRANSPORTADO | 1.392.746,23 | |
| (320) | VALOR DOS ALUGUEI PROVISIONADO DESTE MES | 6.000,00 | |
| (322) | VALOR PAGO DAS DESPESAS COM TELEFONIA DESTE MES | 197,00 | |
| (2781) | PROVISIONADO IMPOSTO DAS SIMPLES NACIONAL DESTE | 18.133,59 | |
| (354) | VALOR PAGO DAS DESPESAS COM ENERGIA ELETRICA | 425,86 | |
| (2661) | VALOR PAGO DAS DESPESAS COM ENERGIA ELETRICA | 99,99 | |
| (2662) | VALOR DAS TAXAS E DESPESAS BANCARIAS | 281,87 | |
| (408) | VALOR DAS VENDAS REALIZADAS NESTE MÊS CONFORME | | 176.112,57 |
| (266) | ENCERRAMENTO DO EXERCICIO | | 553.179,67 |
| (274) | ENCERRAMENTO DO EXERCICIO | | 12.497,56 |
| (279) | ENCERRAMENTO DO EXERCICIO | | 9.680,25 |
| (280) | ENCERRAMENTO DO EXERCICIO | | 10.241,64 |
| (470) | ENCERRAMENTO DO EXERCICIO | | 1.392.746,23 |
| (320) | ENCERRAMENTO DO EXERCICIO | | 6.000,00 |
| (322) | ENCERRAMENTO DO EXERCICIO | | 3.184,61 |
| (2781) | ENCERRAMENTO DO EXERCICIO | | 222.376,65 |
| (354) | ENCERRAMENTO DO EXERCICIO | | 2.793,03 |
| (2661) | ENCERRAMENTO DO EXERCICIO | | 1.199,88 |
| (2662) | ENCERRAMENTO DO EXERCICIO | | 4.172,74 |
| (408) | ENCERRAMENTO DO EXERCICIO | 2.218.072,26 | |
| (473) | ENCERRAMENTO DO EXERCICIO | 6.000,00 | |
| (473) | ENCERRAMENTO DO EXERCICIO | 1.392.746,23 | |
| (473) | ENCERRAMENTO DO EXERCICIO | 2.793,03 | |
| (473) | ENCERRAMENTO DO EXERCICIO | 10.241,64 | |
| (473) | ENCERRAMENTO DO EXERCICIO | 9.680,25 | |
| (473) | ENCERRAMENTO DO EXERCICIO | 1.199,88 | |
| (473) | ENCERRAMENTO DO EXERCICIO | 4.172,74 | |
| (473) | ENCERRAMENTO DO EXERCICIO | 12.497,56 | |
| (473) | ENCERRAMENTO DO EXERCICIO | 3.184,61 | |
| (473) | ENCERRAMENTO DO EXERCICIO | | 2.218.072,26 |
| (473) | ENCERRAMENTO DO EXERCICIO | 222.376,65 | |
| (473) | ENCERRAMENTO DO EXERCICIO | 553.179,67 | |

Total do Dia:

7.272.909,79

7.272.909,79

| Classificação | Descrição | Chamada |
|---------------|---|---------|
| 1 | ATIVO | 1 |
| 1.1 | ATIVO CIRCULANTE | 2 |
| 1.1.1 | DISPONÍVEL | 3 |
| 1.1.1.01 | CAIXA | 4 |
| 1.1.1.01.001 | CAIXA GERAL | 5 |
| 1.1.1.01.003 | BRADESCO S/A | 650 |
| 1.1.2 | CLIENTES | 12 |
| 1.1.2.01 | DUPLICATAS A RECEBER | 13 |
| 1.1.2.01.001 | CLIENTES DIVERSOS | 519 |
| 1.1.4 | APLICAÇÕES FINANCEIRAS | 46 |
| 1.1.4.01 | APLICAÇÕES FINANCEIRAS REND. PREFIXADOS | 47 |
| 1.1.4.01.002 | APLICACOES BRADESCO | 2788 |
| 1.1.5 | ESTOQUE | 53 |
| 1.1.5.01 | MERCADORIAS, PRODUTOS E INSUMOS | 54 |
| 1.1.5.01.001 | MERCADORIAS PARA REVENDA | 55 |
| 1.2 | ATIVO NÃO-CIRCULANTE | 501 |
| 1.2.4 | IMOBILIZADO | 111 |
| 1.2.4.01 | IMÓVEIS | 112 |
| 1.2.4.01.001 | TERRENOS | 113 |
| 1.2.4.01.002 | EDIFÍCIOS | 114 |
| 1.2.4.02 | MÓVEIS E UTENSÍLIOS | 116 |
| 1.2.4.02.001 | MÓVEIS E UTENSÍLIOS | 117 |
| 1.2.4.04 | VEÍCULOS | 120 |
| 1.2.4.04.001 | VEÍCULOS | 121 |
| 1.2.4.07 | (-) DEPRECIACÕES, AMORT. E EXAUS. ACUMUL. | 125 |
| 1.2.4.07.001 | (-) DEPRECIACÕES DE EDIFÍCIOS | 126 |
| 1.2.4.07.002 | (-) DEPRECIACÕES DE MÓVEIS E UTENSÍLIOS | 127 |
| 1.2.4.07.004 | (-) DEPRECIACÕES DE VEÍCULOS | 129 |
| 2 | PASSIVO | 149 |
| 2.1 | PASSIVO CIRCULANTE | 150 |
| 2.1.1 | EMPRÉSTIMOS E FINANCIAMENTOS | 382 |
| 2.1.1.01 | EMPRÉSTIMOS | 151 |
| 2.1.1.01.002 | BRADESCO S/A | 651 |
| 2.1.1.01.003 | EMPRESTIMOS DE SÓCIOS | 2655 |
| 2.1.1.08 | BRADESCO S/A | 2652 |
| 2.1.1.08.001 | EMPRESTIMO BRADESCO S/A | 2653 |
| 2.1.3 | FORNECEDORES | 164 |
| 2.1.3.01 | FORNECEDORES | 165 |
| 2.1.3.01.127 | DUPLICATAS DE FORNECEDORES A PAGAR | 2654 |
| 2.1.4 | OBRIGAÇÕES TRIBUTÁRIAS | 169 |
| 2.1.4.01 | IMPOSTOS E CONTRIBUIÇÕES A RECOLHER | 170 |
| 2.1.4.01.015 | SIMPLES NACIONAL A RECOLHER | 479 |
| 2.1.5 | OBRIGAÇÕES TRABALHISTA E PREVIDENCIÁRIA | 185 |
| 2.1.5.01 | OBRIGAÇÕES COM O PESSOAL | 186 |
| 2.1.5.01.001 | SALÁRIOS E ORDENADOS A PAGAR | 187 |
| 2.1.5.02 | OBRIGAÇÕES SOCIAIS | 190 |
| 2.1.5.02.001 | INSS A RECOLHER | 191 |

1269
CS

| Classificação | Descrição | Chamada |
|---------------|---|---------|
| 2.1.5.02.002 | FGTS A RECOLHER | 192 |
| 2.1.6 | OUTRAS OBRIGAÇÕES | 200 |
| 2.1.6.03 | ENERGIA ELÉTRICA, ÁGUA E TELEFONE A PAGAR | 203 |
| 2.1.6.03.001 | ALUGUEIS E ARRENDAMENTOS | 2656 |
| 2.3 | PATRIMÔNIO LÍQUIDO | 242 |
| 2.3.5 | LUCROS OU PREJUÍZOS ACUMULADOS | 264 |
| 2.3.5.01 | LUCROS OU PREJUÍZOS ACUMULADOS | 265 |
| 2.3.5.01.001 | LUCROS ACUMULADOS | 266 |
| 3 | CONTAS DE RESULTADOS - CUSTOS E DESPESAS | 269 |
| 3.1 | CUSTOS | 500 |
| 3.1.1 | CUSTOS DIRETOS DE PRODUÇÃO | 270 |
| 3.1.1.02 | MÃO-DE-OBRA DIRETA | 273 |
| 3.1.1.02.001 | SALÁRIOS E ORDENADOS | 274 |
| 3.1.1.02.006 | INSS | 279 |
| 3.1.1.02.007 | FGTS | 280 |
| 3.1.7 | CUSTOS DAS MERCADORIAS VENDIDAS | 468 |
| 3.1.7.01 | CUSTOS DAS MERCADORIAS VENDIDAS | 469 |
| 3.1.7.01.001 | CUSTOS DAS MERCADORIAS VENDIDAS | 470 |
| 3.2 | DESPESAS OPERACIONAIS | 295 |
| 3.2.1 | DESPESAS COM VENDAS | 296 |
| 3.2.1.06 | DESPESAS GERAIS | 319 |
| 3.2.1.06.001 | ALUGUÉIS | 320 |
| 3.2.1.06.003 | TELEFONE | 322 |
| 3.2.2 | DESPESAS ADMINISTRATIVAS | 329 |
| 3.2.2.03 | IMPOSTOS, TAXAS E CONTRIBUIÇÕES | 345 |
| 3.2.2.03.008 | DAS SIMPLES NACIONAL | 2781 |
| 3.2.2.04 | DESPESAS GERAIS | 353 |
| 3.2.2.04.001 | ENERGIA ELÉTRICA | 354 |
| 3.2.2.04.015 | INTERNET | 2661 |
| 3.2.2.05 | DESPESAS FINANCEIRAS | 367 |
| 3.2.2.05.009 | JUROS E TAXAS BANCÁRIAS | 2662 |
| 4 | CONTAS DE RESULTADO - RECEITAS | 402 |
| 4.1 | RECEITAS OPERACIONAIS | 403 |
| 4.1.1 | RECEITA BRUTA DE VENDAS E SERVIÇOS | 404 |
| 4.1.1.01 | RECEITA BRUTAS DE VENDAS E MERCADORIAS | 405 |
| 4.1.1.01.003 | VENDA DE MERCADORIAS | 408 |
| 5 | CONTAS DE APURAÇÃO | 460 |
| 5.1 | CUSTOS DOS PRODUTOS E SERVIÇOS VENDIDOS | 461 |
| 5.1.4 | APURAÇÃO DO RESULTADO DO EXERCÍCIO | 471 |
| 5.1.4.01 | APURAÇÃO DO RESULTADO DO EXERCÍCIO | 472 |
| 5.1.4.01.001 | RESULTADO DO EXERCÍCIO | 473 |

1270
g

C. V. COMERCIO DE MATERIAIS DE CONSTRUCAO LTDA(00005)

Balanco Patrimonial Encerrado em 31/12/2023

Diário: 10

Folha: 18

| Descrição | Classificação | Exercício Anterior | Exercício Atual |
|---|---------------|------------------------|------------------------|
| ATIVO (1) | | | |
| ATIVO CIRCULANTE (2) | | | |
| DISPONÍVEL (3) | | | |
| CAIXA (4) | | | |
| CAIXA GERAL (5) | 1.1.1.01.001 | 126.295,78D | 153.182,14D |
| BRADESCO S/A (650) | 1.1.1.01.003 | 1,00D | 3,26D |
| =CAIXA | | ****126.296,78D | ****153.185,40D |
| =DISPONÍVEL | | ****126.296,78D | ****153.185,40D |
| CLIENTES (12) | | | |
| DUPLICATAS A RECEBER (13) | | | |
| CLIENTES DIVERSOS (519) | 1.1.2.01.001 | 161.002,26D | 177.112,57D |
| =DUPLICATAS A RECEBER | | ****161.002,26D | ****177.112,57D |
| =CLIENTES | | ****161.002,26D | ****177.112,57D |
| APLICAÇÕES FINANCEIRAS (46) | | | |
| APLICAÇÕES FINANCEIRAS REND. PREFIXADOS (47) | | | |
| APLICACOES BRADESCO (2788) | 1.1.4.01.002 | 0,00 | 51.691,43D |
| =APLICAÇÕES FINANCEIRAS REND. PREFIXADOS | | *****0,00D | *****51.691,43D |
| =APLICAÇÕES FINANCEIRAS | | *****0,00D | *****51.691,43D |
| ESTOQUE (53) | | | |
| MERCADORIAS, PRODUTOS E INSUMOS (54) | | | |
| MERCADORIAS PARA REVENDA (55) | 1.1.5.01.001 | 1.667.098,37D | 2.057.100,94D |
| =MERCADORIAS, PRODUTOS E INSUMOS | | **1.667.098,37D | **2.057.100,94D |
| =ESTOQUE | | **1.667.098,37D | **2.057.100,94D |
| =Total - ATIVO CIRCULANTE | | **1.954.397,41D | **2.439.090,34D |
| ATIVO NÃO-CIRCULANTE (501) | | | |
| IMOBILIZADO (111) | | | |
| IMÓVEIS (112) | | | |
| TERRENOS (113) | 1.2.4.01.001 | 0,00D | 98.306,31D |
| EDIFÍCIOS (114) | 1.2.4.01.002 | 259.184,21D | 405.102,63D |
| =IMÓVEIS | | ****259.184,21D | ****503.408,94D |
| MÓVEIS E UTENSÍLIOS (116) | | | |
| MÓVEIS E UTENSÍLIOS (117) | 1.2.4.02.001 | 35.482,33D | 38.974,54D |
| =MÓVEIS E UTENSÍLIOS | | ****35.482,33D | ****38.974,54D |

Sob as penas da lei, declaramos que as informações aqui contidas são verdadeiras e nos responsabilizamos por todas elas de acordo com a documentação que nos foi apresentada.

COSME VIEIRA DIAS
Sócio - Administrador
CPF: 11262532191
RG: 00106083230 Data Expedição: 29/07/2019

JOHNSON DIAS DA COSTA
Tec. Contabil
CPF: 253.671.293-15 CRC: 005907/09
RG: 017923742005 Data Expedição: 17/11/2022

C. V. COMERCIO DE MATERIAIS DE CONSTRUCAO LTDA(00005)

Balço Patrimonial Encerrado em 31/12/2023

Diário: 10

Folha: 19

| Descrição | Classificação | Exercício Anterior | Exercício Atual |
|---|---------------|------------------------|------------------------|
| VEÍCULOS (120) | | | |
| VEÍCULOS (121) | 1.2.4.04.001 | 100.000,00D | 310.733,75D |
| =VEÍCULOS | | ****100.000,00D | ****310.733,75D |
| (-) DEPRECIACES, AMORT. E EXAUS. ACUMUL (125) | | | |
| (-) DEPRECIACES DE EDIFCIOS (126) | 1.2.4.07.001 | 109.143,47C | 155.061,89C |
| (-) DEPRECIACES DE MVEIS E UTENSLIOS (127) | 1.2.4.07.002 | 0,00D | 3.492,21C |
| (-) DEPRECIACES DE VECULOS (129) | 1.2.4.07.004 | 0,00D | 25.439,13C |
| =(-) DEPRECIACES, AMORT. E EXAUS. ACUMUL | | ****109.143,47C | ****183.993,23C |
| =IMOBILIZADO | | ****285.523,07D | ****669.124,00D |
| =Total - ATIVO NO-CIRCULANTE | | ****285.523,07D | ****669.124,00D |
| =Total - ATIVO | | **2.239.920,48D | **3.108.214,34D |

Sob as penas da lei, declaramos que as informaes aqui contidas so verdadeiras e nos responsabilizamos por todas elas de acordo com a documentao que nos foi apresentada.

COSME VIEIRA DIAS
Scio - Administrador
CPF: 11262532191
RG: 00106083230 Data Expedio:29/07/2019

JOHNSON DIAS DA COSTA
Tec. Contabil
CPF:253.671.293-15 CRC: 005907/09
RG: 017923742005 Data Expedio:17/11/2022

C. V. COMERCIO DE MATERIAIS DE CONSTRUCAO LTDA(00005)

Balanço Patrimonial Encerrado em 31/12/2023

Diário: 10

Folha: 20

| Descrição | Classificação | Exercício Anterior | Exercício Atual |
|---|---------------|-------------------------|-------------------------|
| PASSIVO (149) | | | |
| PASSIVO CIRCULANTE (150) | | | |
| EMPRÉSTIMOS E FINANCIAMENTOS (382) | | | |
| BRADESCO S/A (2652) | | | |
| EMPRESTIMO BRADESCO S/A (2653) | 2.1.1.08.001 | 70.394,98C | 67.793,46C |
| =BRADESCO S/A | | *****70.394,98C | *****67.793,46C |
| =EMPRÉSTIMOS E FINANCIAMENTOS | | *****70.394,98C | *****67.793,46C |
| FORNECEDORES (164) | | | |
| FORNECEDORES (165) | | | |
| DUPLICATAS DE FORNECEDORES A PAGAR (2654) | 2.1.3.01.127 | 84.590,57C | 390.105,66C |
| =FORNECEDORES | | *****84.590,57C | *****390.105,66C |
| =FORNECEDORES | | *****84.590,57C | *****390.105,66C |
| OBRIGAÇÕES TRIBUTÁRIAS (169) | | | |
| IMPOSTOS E CONTRIBUIÇÕES A RECOLHER (170) | | | |
| SIMPLES NACIONAL A RECOLHER (479) | 2.1.4.01.015 | 16.378,30C | 23.398,01C |
| =IMPOSTOS E CONTRIBUIÇÕES A RECOLHER | | *****16.378,30C | *****23.398,01C |
| =OBRIGAÇÕES TRIBUTÁRIAS | | *****16.378,30C | *****23.398,01C |
| OBRIGAÇÕES TRABALHISTA E PREVIDENCIÁRIA (185) | | | |
| OBRIGAÇÕES COM O PESSOAL (186) | | | |
| SALÁRIOS E ORDENADOS A PAGAR (187) | 2.1.5.01.001 | 8.106,70C | 12.497,56C |
| =OBRIGAÇÕES COM O PESSOAL | | *****8.106,70C | *****12.497,56C |
| OBRIGAÇÕES SOCIAIS (190) | | | |
| INSS A RECOLHER (191) | 2.1.5.02.001 | 709,69C | 1.506,32C |
| FGTS A RECOLHER (192) | 2.1.5.02.002 | 1.216,11C | 1.209,53C |
| =OBRIGAÇÕES SOCIAIS | | *****1.925,80C | *****2.715,85C |
| =OBRIGAÇÕES TRABALHISTA E PREVIDENCIÁRIA | | *****10.032,50C | *****15.213,41C |
| OUTRAS OBRIGAÇÕES (200) | | | |
| ENERGIA ELÉTRICA, ÁGUA E TELEFONE A PAGA (203) | | | |
| ALUGUEIS E ARRENDAMENTOS (2656) | 2.1.6.03.001 | 6.000,00C | 6.000,00C |
| =ENERGIA ELÉTRICA, ÁGUA E TELEFONE A PAGA | | *****6.000,00C | *****6.000,00C |
| =OUTRAS OBRIGAÇÕES | | *****6.000,00C | *****6.000,00C |
| Total - PASSIVO CIRCULANTE | | *****187.396,35C | *****502.510,54C |
| PATRIMÔNIO LÍQUIDO (242) | | | |

Sob as penas da lei, declaramos que as informações aqui contidas são verdadeiras e nos responsabilizamos por todas elas de acordo com a documentação que nos foi apresentada.

COSME VIEIRA DIAS
Sócio - Administrador
CPF: 11262532191
RG: 00106083230 Data Expedição:29/07/2019

JOHNSON DIAS DA COSTA
Tec.Contabil
CPF:253.671.293-15 CRC: 005907/09
RG: 017923742005 Data Expedição:17/11/2022

C. V. COMERCIO DE MATERIAIS DE CONSTRUCAO LTDA(00005)

Balanco Patrimonial Encerrado em 31/12/2023

Diário: 10

Folha: 21

| Descrição | Classificação | Exercício Anterior | Exercício Atual |
|---|---------------|------------------------|------------------------|
| CAPITAL SOCIAL (243) | | | |
| CAPITAL SUBSCRITO (244) | | | |
| CAPITAL SOCIAL (245) | 2.3.1.01.001 | 400.000,00C | 400.000,00C |
| =CAPITAL SUBSCRITO | | ****400.000,00C | ****400.000,00C |
| =CAPITAL SOCIAL | | ****400.000,00C | ****400.000,00C |
| LUCROS OU PREJUÍZOS ACUMULADOS (264) | | | |
| LUCROS OU PREJUÍZOS ACUMULADOS (265) | | | |
| LUCROS ACUMULADOS (266) | 2.3.5.01.001 | 1.652.524,13C | 2.205.703,80C |
| =LUCROS OU PREJUÍZOS ACUMULADOS | | **1.652.524,13C | **2.205.703,80C |
| =LUCROS OU PREJUÍZOS ACUMULADOS | | **1.652.524,13C | **2.205.703,80C |
| =Total - PATRIMÔNIO LÍQUIDO | | **2.052.524,13C | **2.605.703,80C |
| =Total - PASSIVO | | **2.239.920,48C | **3.108.214,34C |

Sob as penas da lei, declaramos que as informações aqui contidas são verdadeiras e nos responsabilizamos por todas elas de acordo com a documentação que nos foi apresentada.

 COSME VIEIRA DIAS
 Sócio - Administrador
 CPF: 11262532191
 RG: 00106083230 Data Expedição: 29/07/2019

 JOHNSON DIAS DA COSTA
 Tec. Contabil
 CPF: 253.671.293-15 - CRC: 005907/09
 RG: 017923742005 Data Expedição: 17/11/2022

IMPORTA O PRESENTE BALANÇO PATRIMONIAL SOMANDO NO ATIVO E NO PASSIVO 3.108.214,34 (TRÊS MILHÕES, CENTO E OITO MIL, DUZENTOS E QUATORZE REAIS E TRINTA E QUATRO CENTAVOS) DE ACORDO COM A DOCUMENTAÇÃO QUE NOS FOI APRESENTADA.

Imperatriz, 31 de dezembro de 2023

COSME VIEIRA DIAS

Sócio - Administrador

CPE: 11262532191

RG: 00106083230 Orgão: DETRAN

Expedição: 29/07/2019

JOHNSON DIAS DA COSTA

TEC. CONTABIL.

CPE: 253.671.293-15 CRC: 005907/09

RG: 017923742005 Orgão: SESP/MA

Expedição: 17/11/2022

| Descrição | Classificação | Conta | Exercício Atual |
|---|---------------|-------|-------------------------|
| CONTAS DE RESULTADOS - CUSTOS E DESPESAS | | | |
| CUSTOS | | | |
| CUSTOS DIRETOS DE PRODUÇÃO | | | |
| MÃO-DE-OBRA DIRETA | | | |
| SALÁRIOS E ORDENADOS | 3.1.1.02.001 | 274 | 12.497,56D |
| INSS | 3.1.1.02.006 | 279 | 9.680,25D |
| FGTS | 3.1.1.02.007 | 280 | 10.241,64D |
| =MÃO-DE-OBRA DIRETA | | | *****32.419,45D |
| =CUSTOS DIRETOS DE PRODUÇÃO | | | *****32.419,45D |
| CUSTOS DAS MERCADORIAS VENDIDAS | | | |
| CUSTOS DAS MERCADORIAS VENDIDAS | | | |
| CUSTOS DAS MERCADORIAS VENDIDAS | 3.1.7.01.001 | 470 | 1.392.746,23D |
| =CUSTOS DAS MERCADORIAS VENDIDAS | | | **1.392.746,23D |
| =CUSTOS DAS MERCADORIAS VENDIDAS | | | **1.392.746,23D |
| =T o t a l - CUSTOS | | | **1.425.165,68D |
| DESPESAS OPERACIONAIS | | | |
| DESPESAS COM VENDAS | | | |
| DESPESAS GERAIS | | | |
| ALUGUÉIS | 3.2.1.06.001 | 320 | 6.000,00D |
| TELEFONE | 3.2.1.06.003 | 322 | 3.184,61D |
| =DESPESAS GERAIS | | | *****9.184,61D |
| =DESPESAS COM VENDAS | | | *****9.184,61D |
| DESPESAS ADMINISTRATIVAS | | | |
| IMPOSTOS, TAXAS E CONTRIBUIÇÕES | | | |
| DAS SIMPLES NACIONAL | 3.2.2.03.008 | 2781 | 222.376,65D |
| =IMPOSTOS, TAXAS E CONTRIBUIÇÕES | | | *****222.376,65D |
| DESPESAS GERAIS | | | |
| ENERGIA ELÉTRICA | 3.2.2.04.001 | 354 | 2.793,03D |
| INTERNET | 3.2.2.04.015 | 2661 | 1.199,88D |
| =DESPESAS GERAIS | | | *****3.992,91D |
| DESPESAS FINANCEIRAS | | | |
| JUROS E TAXAS BANCÁRIAS | 3.2.2.05.009 | 2662 | 4.172,74D |
| =DESPESAS FINANCEIRAS | | | *****4.172,74D |
| =DESPESAS ADMINISTRATIVAS | | | *****230.542,30D |
| =T o t a l - DESPESAS OPERACIONAIS | | | *****239.726,91D |

1276
L

C. V. COMERCIO DE MATERIAIS DE CONSTRUCAO LTDA(00005)

Demonstração do Resultado do Exercício de 01/01/2023 até 31/12/2023

Diário :10 Folha: 24

Descrição Classificação Conta Exercício Atual

Total - CONTAS DE RESULTADOS - CUSTOS E DESPESAS

R\$ 1.664.892,59D

1277

| Descrição | Classificação | Conta | Exercício Atual |
|--|---------------|-------|-----------------------|
| CONTAS DE RESULTADO - RECEITAS | | | |
| RECEITAS OPERACIONAIS | | | |
| RECEITA BRUTA DE VENDAS E SERVIÇOS | | | |
| RECEITA BRUTAS DE VENDAS E MERCADORIAS | | | |
| VENDA DE MERCADORIAS | 4.1.1.01.003 | 408 | 2.218.072,26C |
| =RECEITA BRUTAS DE VENDAS E MERCADORIAS | | | *2.218.072,26C |
| =RECEITA BRUTA DE VENDAS E SERVIÇOS | | | *2.218.072,26C |
| =T o t a l - RECEITAS OPERACIONAIS | | | *2.218.072,26C |
| =T o t a l - CONTAS DE RESULTADO - RECEITAS | | | *2.218.072,26C |

RESULTADO DO EXERCÍCIO

=====

| | |
|-----------------------------------|---------------|
| RECEITAS-----> | 1.664.892,59D |
| DESPESAS + CUSTO-----> | 2.218.072,26C |
| LUCRO LÍQUIDO DO EXERCÍCIO: ***** | 553.179,67 |

=====

12/28

1279
15

IMPORTA A PRESENTE DEMONSTRAÇÃO DE
RESULTADO COM LUCRO DE 553.179,67 (QUINHENTOS E
CINQUENTA E TRÊS MIL. CENTO E SETENTA E NOVE
Reais E SESSENTA E SETE CENTAVOS) DE ACORDO COM
A DOCUMENTAÇÃO QUE NOS FOI APRESENTADA.

IMPERATRIZ, 31 DE DEZEMBRO DE 2023

COSME VIEIRA DIAS
Sócio - Administrador
CPF: 11262532191

JOHNSON DIAS DA COSTA
TEC.CONTABIL
CPF: 253.671.293-15 CRC: 005907/09

Termo de Encerramento

Nome do Livro: DIÁRIO

Nº de Ordem: 10

O presente livro do tipo DIÁRIO contém páginas numeradas, do nº 01 ao nº 27, e serviu para escrituração no período de 01/01/2023 a 31/12/2023, da empresa C. V. COMÉRCIO DE MATERIAIS DE CONSTRUÇÃO LTDA.

Imperatriz, 31/12/2023

COSME VIEIRA DIAS
Administrador, Sócio
CPF 112.625.321-91

JOHNSON DIAS DA COSTA
PROFISSIONAL DA CONTABILIDADE
CRC/MA 005807



ASSINATURA ELETRÔNICA

Certificamos que o ato da empresa C. V. COMÉRCIO DE MATERIAIS DE CONSTRUÇÃO LTDA consta assinado digitalmente por:

| IDENTIFICAÇÃO DO(S) ASSINANTE(S) | |
|----------------------------------|-----------------------|
| CPF/CNPJ | Nome |
| 11262532191 | COSME VIEIRA DIAS |
| 25367129315 | JOHNSON DIAS DA COSTA |

CERTIFICO A AUTENTICAÇÃO EM 20/05/2024 08:56 SOB Nº 20240647084.
PROTOCOLO: 240647084 DE 13/05/2024. NIRE: 21200458792.
C. V. COMÉRCIO DE MATERIAIS DE CONSTRUÇÃO LTDA

JUCEMA

ANSELMO DIAS CARNEIRO LOPES FILHO
RESPONSÁVEL PELA AUTENTICAÇÃO
SÃO LUÍS, 20/05/2024
empresafacil.ma.gov.br

C. V. COMERCIO DE MATERIAIS DE CONSTRUÇÃO LTDA**BALANÇO PATRIMONIAL - 2023**

CNPJ.: 03.318.489/0001-32

INSCRIÇÃO ESTADUAL: 12.172.587-1

| | | |
|---|--------------|---------------------|
| ATIVO | | |
| <i>CIRCULANTE</i> | | 2.439.090,34 |
| DISPONIVEL | 153.185,40 | |
| CLIENTES | 177.112,57 | |
| APLICACOES FINANCEIRAS | 51.691,43 | |
| ESTOQUE | 2.057.100,94 | |
| | | |
| PERMANENTE | | 669.124,00 |
| IMOBILIZADO | 853.117,23 | |
| DEPRECIACÃO/AMORTIZACÃO | 183.993,23 | |
| | | |
| TOTAL DO ATIVO | | 3.108.214,34 |
| | | |
| PASSIVO | | |
| <i>CIRCULANTE</i> | | 502.510,54 |
| <i>EMPRESTIMOS E FINANCIAMENTOS</i> | 67.793,46 | |
| TITULOS A PAGAR | 390.105,66 | |
| IMPOSTOS A PAGAR | 23.398,01 | |
| OBRIGACOES TRABALHISTA E PREVIDENCIARIA | 15.213,41 | |
| OUTRAS OBRIGACOES | 6.000,00 | |
| | | |
| <i>PATRIMÔNIO LIQUIDO</i> | | 2.605.703,80 |
| CAPITAL SOCIAL | 400.000,00 | |
| RESERVA DE LUCROS | 2.205.703,80 | |
| | | |
| TOTAL DO PASSIVO | | 3.108.214,34 |

RECONHECEMOS A EXATIDÃO DO PRESENTE BALANÇO PATRIMONIAL QUE SOMA NO ATIVO E IGUALMENTE NO PASSIVO. A IMPORTÂNCIA DE R\$ 3.108.214,34 (TRES MILHOES CENTO E OITO MIL DUZENTOS E QUATORZE REAIS E TRINTA E QUATRO CENTAVOS).

IMPERATRIZ - MA., 31 DE DEZEMBRO DE 2023

C. V. COMERCIO DE MATERIAIS DE CONSTRUÇÃO LTDA
RESP: COSME VIEIRA DIAS

JOHNSON DIAS DA COSTA
CONTADOR

C. V. COMERCIO DE MATERIAIS DE CONSTRUÇÃO LTDA COM SEDE NA AVENIDA GETULIO VARGAS, 2001,
CENTRO - IMPERATRIZ - MA, CEP: 65.903-280
REGISTRADA NA JUNTA COMERCIAL DO ESTADO DO MARANHÃO SOB O NIRE 21200458792

C. V. COMERCIO DE MATERIAIS DE CONSTRUÇÃO LTDA
DEMONSTRAÇÃO DE RESULTADO DO EXERCÍCIO - 2023

CNPJ.: 03.318.489/0001-32

INSCRIÇÃO ESTADUAL: 12.172.587-1

| | |
|---------------------------------|--------------|
| RECEITA OPERACIONAL BRUTA | 2.218.072,26 |
| RECEITA OPERACIONAL LIQUIDA | 2.218.072,26 |
| CUSTOS | |
| CUSTOS DAS MERCADORIAS VENDIDAS | 1.425.165,68 |
| LUCRO OPERACIONAL BRUTO | 792.906,58 |
| DESPESAS OPERACIONAIS | 239.726,91 |
| RESULTADO OPERACIONAL LIQUIDO | 553.179,67 |

IMPERATRIZ - MA., 31 DE DEZEMBRO DE 2023

C. V. COMERCIO DE MATERIAIS DE CONSTRUÇÃO LTDA - EPP
RESP. COSME VIEIRA DIAS

JOHNSON DIAS DA COSTA
CONTADOR

C. V. COMERCIO DE MATERIAIS DE CONSTRUÇÃO LTDA COM SEDE NA AVENIDA GETULIO VARGAS, 2000,
CENTRO, IMPERATRIZ - MA. CEP: 65.903-280
REGISTRADA NA JUNTA COMERCIAL DO ESTADO DO MARANHÃO SOB O NIRE 21200458792

C. V. COMERCIO DE MATERIAIS DE CONSTRUÇÃO LTDA.**DEMONSTRAÇÃO DE ÍNDICE ECONOMICO-FINANCEIRO - 2023**

CNPJ.: 03.318.489/0001-32

INSCRIÇÃO ESTADUAL: 12.172.587-1

Índice de Liquidez Geral (LG)
Ativo Circulante + Realizável a Longo Prazo
LG=.....
Passivo Circulante + Exigível a Longo Prazo

$$LG = \frac{2.439.090,34}{502.510,54} = 4,85$$

Índice de Solvência Geral (SG)
Ativo Total
SG=.....
Passivo Circulante + Exigível a Longo Prazo

$$LG = \frac{3.108.214,34}{502.510,54} = 6,19$$

Índice de Liquidez Corrente (LC)
Ativo Circulante
LC=.....
Passivo Circulante

$$LG = \frac{2.439.090,34}{502.510,54} = 4,85$$

Imperatriz – MA 31 de Dezembro de 2023

C. V. COMERCIO DE MATERIAIS DE CONSTRUÇÃO LTDA
RESP: COSME VIEIRA DIAS

JOHNSON DIAS DA COSTA
CONTADOR CRC – MA 5807

C. V. COMERCIO DE MATERIAIS DE CONSTRUÇÃO LTDA COM SEDE NA AVENIDA GETULIO VARGAS, 2000,
 CENTRO IMPERATRIZ - MA, CEP: 65.903-280
 REGISTRADA NA JUNTA COMERCIAL DO ESTADO DO MARANHÃO SOB O NIRE 21200458792



ASSINATURA ELETRÔNICA

Certificamos que o ato da empresa C. V. COMÉRCIO DE MATERIAIS DE CONSTRUÇÃO LTDA consta assinado digitalmente por:

| IDENTIFICAÇÃO DO(S) ASSINANTE(S) | |
|----------------------------------|-----------------------|
| CPF/CNPJ | Nome |
| 11262532191 | COSME VIEIRA DIAS |
| 25367129315 | JOHNSON DIAS DA COSTA |

JUCEMA

CERTIFICO O REGISTRO EM 14/05/2024 09:10 SOB N° 20240622499.
PROTOCOLO: 240622499 DE 14/05/2024.
CÓDIGO DE VERIFICAÇÃO: 12406759157. CNPJ DA SEDE: 03318489000132.
NIRE: 21200458792. COM EFEITOS DO REGISTRO EM: 14/05/2024.
C. V. COMÉRCIO DE MATERIAIS DE CONSTRUÇÃO LTDA

CARLOS ANDRÉ DE MORAES PEREIRA
SECRETÁRIO-GERAL
www.empresafacil.ma.gov.br

A validade deste documento, se impresso, fica sujeita à comprovação da sua autenticidade nos respectivos portais, informando seus respectivos códigos de verificação.

C. V. COMERCIO DE MATERIAIS DE CONSTRUÇÃO LTDA**BALANÇO PATRIMONIAL - 2022**

CNPJ.: 03.318.489/0001-32

INSCRIÇÃO ESTADUAL: 12.172.587-1

| | | |
|-------------------------------------|--------------|---------------------|
| ATIVO | | |
| <i>CIRCULANTE</i> | | 1.954.397,41 |
| DISPONIVEL | 126.296.78 | |
| CLIENTES | 161.002.26 | |
| ESTOQUE | 1.667.098.37 | |
| | | |
| PERMANENTE | | 285.523,07 |
| IMOBILIZADO | 394.666.54 | |
| DEPRECIÇÃO-AMORTIZAÇÃO | 109.143.47 | |
| | | |
| TOTAL DO ATIVO | | 2.239.920,48 |
| | | |
| PASSIVO | | |
| <i>CIRCULANTE</i> | | 187.396,35 |
| <i>EMPRESTIMOS E FINANCIAMENTOS</i> | 70.394.98 | |
| SALARIOS E ORDNADOS | 10.032.50 | |
| TITULOS A PAGAR | 84.590.57 | |
| IMPOSTOS A PAGAR | 16.378.30 | |
| CONTAS A PAGAR | 6.000.00 | |
| | | |
| <i>PATRIMÔNIO LIQUIDO</i> | | 2.052.524,13 |
| CAPITAL SOCIAL | 400.000.00 | |
| RESERVA DE LUCROS | 1.652.524.13 | |
| | | |
| TOTAL DO PASSIVO | | 2.239.920,48 |

RECONHECEMOS A EXATIDÃO DO PRESENTE BALANÇO PATRIMONIAL QUE SOMA NO ATIVO E IGUALMENTE NO PASSIVO. A IMPORTÂNCIA DE R\$ 2.238.920,48 (DOIS MILHÕES DUZENTOS E TRINTA E NOVE MIL E NOVECENTOS E VINTE REAIS E QUARENTA E OITO CENTAVOS). TRANSCRITO DO LIVRO DIÁRIO NUMERO 09 ÀS FOLHAS 23 A 27.

IMPERATRIZ - MA., 31 DE DEZEMBRO DE 2022

C. V. COMERCIO DE MATERIAIS DE CONSTRUÇÃO LTDA
RESP: COSME VIEIRA DIAS

JOHNSON DIAS DA COSTA
CONTADOR

C. V. COMERCIO DE MATERIAIS DE CONSTRUÇÃO LTDA COM SEDE NA AVENIDA GETULIO VARGAS, 2000,
CENTRO, IMPERATRIZ - MA. CEP: 65.903-280
REGISTRADA NA JUNTA COMERCIAL DO ESTADO DO MARANHÃO SOB O NIRE 21200458792

C. V. COMERCIO DE MATERIAIS DE CONSTRUÇÃO LTDA
DEMONSTRAÇÃO DE RESULTADO DO EXERCÍCIO - 2022

CNPJ.: 03.318.489/0001-32

INSCRIÇÃO ESTADUAL: 12.172.587-1

| | |
|---------------------------------|--------------|
| RECEITA OPERACIONAL BRUTA | 1.643.147,56 |
| RECEITA OPERACIONAL LIQUIDA | 1.643.147,56 |
| CUSTOS | |
| CUSTOS DAS MERCADORIAS VENDIDAS | 1.072.458,64 |
| LUCRO OPERACIONAL BRUTO | 570.688,92 |
| DESPESAS OPERACIONAIS | 299.063,25 |
| RESULTADO OPERACIONAL LIQUIDO | 271.625,67 |

IMPERATRIZ - MA., 31 DE DEZEMBRO DE 2022

C. V. COMERCIO DE MATERIAIS DE CONSTRUÇÃO LTDA - EPP
RESP: COSME VIEIRA DIAS

JOHNSON DIAS DA COSTA
CONTADOR

C. V. COMERCIO DE MATERIAIS DE CONSTRUÇÃO LTDA COM SEDE NA AVENIDA GETULIO VARGAS, 2000
CENTRO, IMPERATRIZ - MA. CEP: 65.903-280
REGISTRADA NA JUNTA COMERCIAL DO ESTADO DO MARANHÃO SOB O NIRE 21200458792

C. V. COMERCIO DE MATERIAIS DE CONSTRUÇÃO LTDA.**DEMONSTRAÇÃO DE ÍNDICE ECONÔMICO-FINANCEIRO - 2022**

CNPJ.: 03.318.489/0001-32

INSCRIÇÃO ESTADUAL: 12.172.587-1

Índice de Liquidez Geral (LG)
 Ativo Circulante + Realizável a Longo Prazo
 LG=.....
 Passivo Circulante + Exigível a Longo Prazo

$$LG = \frac{1.954.397,41}{187.396,35} = 10,43$$

Índice de Solvência Geral (SG)
 Ativo Total
 SG=.....
 Passivo Circulante + Exigível a Longo Prazo

$$SG = \frac{2.239.920,48}{187.396,35} = 11,95$$

Índice de Liquidez Corrente (LC)
 Ativo Circulante
 LC=.....
 Passivo Circulante

$$LC = \frac{1.954.397,41}{187.396,35} = 10,43$$

Imperatriz – MA 31 de Dezembro de 2022

C. V. COMERCIO DE MATERIAIS DE CONSTRUÇÃO LTDA
 RESP: COSME VIEIRA DIAS

JOHNSON DIAS DA COSTA
 CONTADOR CRC – MA 5807

C. V. COMERCIO DE MATERIAIS DE CONSTRUÇÃO LTDA COM SEDE NA AVENIDA GETULIO VARGAS, 2000,
 CENTRO, IMPERATRIZ - MA. CEP: 65.903-280
 REGISTRADA NA JUNTA COMERCIAL DO ESTADO DO MARANHÃO SOB O NIRE 21200458792

4.288



ASSINATURA ELETRÔNICA

Certificamos que o ato da empresa C. V. COMÉRCIO DE MATERIAIS DE CONSTRUÇÃO LTDA consta assinado digitalmente por:

4289
E

| IDENTIFICAÇÃO DO(S) ASSINANTE(S) | |
|----------------------------------|-----------------------|
| CPF/CNPJ | Nome |
| 11262532191 | COSME VIEIRA DIAS |
| 25367129315 | JOHNSON DIAS DA COSTA |

CERTIFICO O REGISTRO EM 18/05/2023 10:38 SOB Nº 20230662757.
PROTOCOLO: 230662757 DE 18/05/2023.
CÓDIGO DE VERIFICAÇÃO: 12307496710. CNPJ DA SEDE: 03318489000132.
NIRE: 21200458792. COM EFEITOS DO REGISTRO EM: 18/05/2023.
C. V. COMÉRCIO DE MATERIAIS DE CONSTRUÇÃO LTDA

JUCEMA

CARLOS ANDRÉ DE MORAES PEREIRA
SECRETÁRIO-GERAL
www.empresafacil.ma.gov.br

PODER JUDICIÁRIO DO ESTADO DO MARANHÃO
Corregedoria Geral da Justiça
Secretaria Judicial de Distribuição de Imperatriz

CERTJUDONE-SJDI - 13272024
Código de validação: 17757E562E

Número da guia: 24053601001791293.

CERTIDÃO DE FALÊNCIA E/OU RECUPERAÇÃO JUDICIAL

USANDO da faculdade que me confere a Lei CERTIFICO, a requerimento verbal de pessoa interessada, que dando busca em nossos arquivos e sistemas de DISTRIBUIÇÃO dos feitos referente à FALÊNCIA E/OU RECUPERAÇÃO JUDICIAL, em um interstício temporal de 10 anos, até a presente data, NÃO CONSTATEI a existência de qualquer distribuição/processo dessa natureza em desfavor da pessoa jurídica **C. V. COMERCIO DE MATERIAIS DE CONSTRUÇÃO LTDA**, inscrita no CNPJ nº 03.318.489/0001-32, situada nesta cidade e comarca de Imperatriz, estado do Maranhão.

CERTIFICO, ainda, que esta Secretaria Judicial de Distribuição a meu cargo é a única existente nesta Cidade e Comarca de Imperatriz. O referido é verdade, me reporto e dou fé. Dada e passada a presente certidão nesta Secretaria, Comarca de Imperatriz, Estado do Maranhão. Eu, ARLETE DOS SANTOS SOUSA MARTINS, Auxiliar Judiciária, matrícula 116236, digitei. Eu, LUDMYLLA RAMOS DE SOUSA, Distribuidora Judicial Substituta desta Comarca, matrícula 150813, subscrevo e assino eletronicamente.

Imperatriz-MA, 10 de maio de 2024.

OBSERVAÇÕES:

1- O prazo de validade da presente Certidão Judicial será de 60 (sessenta) dias (art. 198 do Código de Normas da Corregedoria Geral de Justiça); 2- O documento deve ser emitido em única via, sem rasuras e mediante assinatura eletrônica do servidor, podendo ter sua autenticidade verificada no site do Tribunal de Justiça do Estado do Maranhão, conforme orientações no rodapé; 3- O CNPJ/CPF constante nesta certidão foi informado pelo solicitante. Sua titularidade deverá ser conferida pelo interessado ou destinatário; 4- Esta certidão foi expedida nos termos da Resolução-GP nº 38/2022 e a autenticidade do Selo de Fiscalização Eletrônico Judicial será objeto de conferência por qualquer interessado, que poderá consultar a validade do selo e o detalhamento dos respectivos atos praticados no sítio eletrônico do Tribunal de Justiça do Maranhão por meio do link <https://selos.tjma.jus.br>, mediante o preenchimento do código de validação do selo ou através de aplicativo leitor de QR Code; 5- Essa certidão abrange somente a Comarca de Imperatriz/MA.



CERTJUDONE-SJDI - 13272024 / Código: 17757E562E
Valide o documento em www.tjma.jus.br/validadoc.php

Antes de imprimir pense em sua responsabilidade com o meio ambiente.
#ConsumoConsciente



PODER JUDICIÁRIO DO ESTADO DO MARANHÃO
Corregedoria Geral da Justiça
Secretaria Judicial de Distribuição de Imperatriz

LUDMYLLA RAMOS DE SOUSA
Secretária Judicial Substituta de Distribuição de Entrância Final
Secretaria Judicial de Distribuição de Imperatriz
Matrícula 150813

1291
5

Documento assinado. IMPERATRIZ, 10/05/2024 10:18 (LUDMYLLA RAMOS DE SOUSA)



CERTJUDONE-SJDI - 13272024 / Código: 17757E562E
Valide o documento em www.tjma.jus.br/validadoc.php

Antes de imprimir pense em sua responsabilidade com o meio ambiente.
#ConsumoConsciente

PODER JUDICIÁRIO
JUSTIÇA DO TRABALHO**CERTIDÃO NEGATIVA DE DÉBITOS TRABALHISTAS**

Nome: C. V. COMERCIO DE MATERIAIS DE CONSTRUCAO LTDA (MATRIZ E FILIAIS)

CNPJ: 03.318.489/0001-32

Certidão nº: 2415869/2024

Expedição: 10/01/2024, às 13:55:20

Validade: 08/07/2024 - 180 (cento e oitenta) dias, contados da data de sua expedição.

Certifica-se que **C. V. COMERCIO DE MATERIAIS DE CONSTRUCAO LTDA (MATRIZ E FILIAIS)**, inscrito(a) no CNPJ sob o nº **03.318.489/0001-32**, **NÃO CONSTA** como inadimplente no Banco Nacional de Devedores Trabalhistas.

Certidão emitida com base nos arts. 642-A e 883-A da Consolidação das Leis do Trabalho, acrescentados pelas Leis ns.º 12.440/2011 e 13.467/2017, e no Ato 01/2022 da CGJT, de 21 de janeiro de 2022. Os dados constantes desta Certidão são de responsabilidade dos Tribunais do Trabalho.

No caso de pessoa jurídica, a Certidão atesta a empresa em relação a todos os seus estabelecimentos, agências ou filiais.

A aceitação desta certidão condiciona-se à verificação de sua autenticidade no portal do Tribunal Superior do Trabalho na Internet (<http://www.tst.jus.br>).

Certidão emitida gratuitamente.

INFORMAÇÃO IMPORTANTE

Do Banco Nacional de Devedores Trabalhistas constam os dados necessários à identificação das pessoas naturais e jurídicas inadimplentes perante a Justiça do Trabalho quanto às obrigações estabelecidas em sentença condenatória transitada em julgado ou em acordos judiciais trabalhistas, inclusive no concernente aos recolhimentos previdenciários, a honorários, a custas, a emolumentos ou a recolhimentos determinados em lei; ou decorrentes de execução de acordos firmados perante o Ministério Público do Trabalho, Comissão de Conciliação Prévia ou demais títulos que, por disposição legal, contiver força executiva.

1292
6



Certificado de Regularidade do FGTS - CRF

Inscrição: 03.318.489/0001-32
Razão Social: C V COMERCIO DE MATERIAIS DE CONSTRUÇÃO LTDA
Endereço: AV GETULIO VARGAS 2000 / CENTRO / IMPERATRIZ / MA / 65903-280

A Caixa Econômica Federal, no uso da atribuição que lhe confere o Art. 7, da Lei 8.036, de 11 de maio de 1990, certifica que, nesta data, a empresa acima identificada encontra-se em situação regular perante o Fundo de Garantia do Tempo de Serviço - FGTS.

O presente Certificado não servirá de prova contra cobrança de quaisquer débitos referentes a contribuições e/ou encargos devidos, decorrentes das obrigações com o FGTS.

Validade: 05/05/2024 a 03/06/2024

Certificação Número: 2024050500461067335603

Informação obtida em 21/05/2024 14:14:09

A utilização deste Certificado para os fins previstos em Lei esta condicionada a verificação de autenticidade no site da Caixa:
www.caixa.gov.br

26293
5



PREFEITURA DE IMPERATRIZ

**SECRETARIA DE PLANEJAMENTO, FAZENDA E GESTÃO
ORÇAMENTARIA - SEFAZGO**

CNPJ: 06.158.455/0001-16



11/04/2024 12:41:16
USUÁRIO: ANONYMOUS

CERTIDÃO NEGATIVA DE DÉBITOS-CND Nº 5806/2024
AUTENTICAÇÃO: VYIC-Q3R4

A Prefeitura do Município de Imperatriz - MA, por intermédio do departamento de arrecadação, **CERTIFICA**, a pedido da pessoa interessada, que o contribuinte **C. V. COMERCIO DE MATERIAIS DE CONSTRUCAO LTDA**, devidamente Inscrito(a) sob o CNPJ **03.318.489/0001-32** abaixo qualificado, encontra-se em situação regular perante a FAZENDA PÚBLICA MUNICIPAL DO MUNICÍPIO DE IMPERATRIZ, não constando débitos referentes a Tributos municipais, inscritos ou não em **Dívida Ativa**, até a presente data.

Reserva-se o direito de a Fazenda Municipal inscrever e cobrar débitos posteriormente comprovados, ou que venham a ser apurados, hipótese prevista no Código Tributário Municipal - CTM e prerrogativa legal prevista no artigo 149 da Lei Federal nº5.172/1966.

Fica ressalvada a possibilidade de existência de débitos não abrangidos pela presente certidão, como débitos objetos de ações judiciais em andamento e outros débitos que porventura não tenham sido migrados na mudança de sistema.

DADOS DA EMPRESA:

CNPJ: 03.318.489/0001-32

Razão Social: C. V. COMERCIO DE MATERIAIS DE CONSTRUCAO LTDA

Endereço: AVENIDA GETULIO VARGAS, 2000 CENTRO

Inscrição: 78363-5

Enquadramento: ISS SIMPLES NACIONAL

Data de Início: 03/08/1999

Atividade Principal: 4679699-COMERCIO ATACADISTA DE MATERIAIS DE CONSTRUCAO EM GERAL

Nome Fantasia: ALVORADA TUBOS E CONEXOES

A Referida Certidão terá validade até **08/06/2024**.

IMPERATRIZ-MA, 11/04/2024.



PREFEITURA DE IMPERATRIZ
SECRETARIA DE PLANEJAMENTO, FAZENDA E GESTÃO
ORÇAMENTARIA - SEFAZGO
CNPJ: 06.158.455/0001-16



11/04/2024 12:41:16
USUÁRIO:ANONYMOUS

4295
5



**GOVERNO DO ESTADO DO MARANHÃO
SECRETARIA DE ESTADO DA FAZENDA**

CERTIDÃO NEGATIVA DE DÍVIDA ATIVA

Nº Certidão: 012199/24

Data da

16/02/2024 11:14:55

Inscrição Estadual: 122768124

CPF/CNPJ: 03318489000132

Razão Social: C V COMERCIO DE MATERIAIS DE CONSTRUCAO LTDA - ME

Endereço: AVE GETULIO VARGAS, 2000 CEP: 65903280 - CENTRO

Telefone: (99)35257485

Município: IMPERATRIZ

UF: MA

Certificamos que, após a realização das consultas procedidas no sistema desta Secretaria e na forma do disposto do artigo 156, da lei nº 2.231, de 29/12/1962, substanciado pelos artigos 240 a 242 da lei nº 7.799, de 19/12/2002, bem como prescreve o artigo 205 da lei nº 5.172, de 25 de outubro de 1966 (Código Tributário Nacional) não constam débitos inscritos na Dívida Ativa, em nome do sujeito passivo acima identificado.

Validade da Certidão: 120 (cento e vinte) dias: 15/06/2024.

A autenticidade desta certidão deverá ser confirmada no endereço:

<http://portal.sefaz.ma.gov.br/>, clicando no item "Certidões" e em seguida em "Validação de Certidão Negativa de Dívida Ativa".

CERTIDÃO EMITIDA GRATUITAMENTE.

Data Impressão: 23/05/2024 10:49:48



**GOVERNO DO ESTADO DO MARANHÃO
SECRETARIA DE ESTADO DA FAZENDA**

CERTIDÃO NEGATIVA DE DÉBITO

Nº Certidão: 113147/24

Data da

26/03/2024 11:45:06

Inscrição Estadual: 122768124

CPF/CNPJ: 03318489000132

Razão Social: C V COMERCIO DE MATERIAIS DE CONSTRUCAO LTDA - ME

Endereço: AVE GETULIO VARGAS, 2000 CEP: 65903280 - CENTRO

Telefone: (99)35257485

Município: IMPERATRIZ

UF: MA

Certificamos que, após a realização das consultas procedidas no sistema desta Secretaria, substanciado pelos artigos 240 a 242, da lei nº 7.799, de 19/12/2002 e disposto no artigo 205 da lei nº 5.172, de 25 de outubro de 1966 (Código Tributário Nacional), não constam débitos relativos aos tributos estaduais, administrados por esta Secretaria, em nome do sujeito passivo acima identificado. Ressalvado, todavia, à Fazenda Pública Estadual o direito da cobrança de dívidas que venham a ser apuradas e não alcançadas pela decadência.

Validade da Certidão: 90 (noventa) dias: 24/06/2024.

A autenticidade desta certidão deverá ser confirmada no endereço:

<http://portal.sefaz.ma.gov.br/>, clicando no item "Certidões" e em seguida em "Validação de Certidão Negativa de Débito".

CERTIDÃO EMITIDA GRATUITAMENTE.

Data Impressão: 02/04/2024 16:18:24



MINISTÉRIO DA FAZENDA
Secretaria da Receita Federal do Brasil
Procuradoria-Geral da Fazenda Nacional

**CERTIDÃO POSITIVA COM EFEITOS DE NEGATIVA DE DÉBITOS RELATIVOS AOS TRIBUTOS
FEDERAIS E À DÍVIDA ATIVA DA UNIÃO**

Nome: C. V. COMERCIO DE MATERIAIS DE CONSTRUCAO LTDA
CNPJ: 03.318.489/0001-32

Ressalvado o direito de a Fazenda Nacional cobrar e inscrever quaisquer dívidas de responsabilidade do sujeito passivo acima identificado que vierem a ser apuradas, é certificado que:

1. constam débitos administrados pela Secretaria da Receita Federal do Brasil (RFB) com exigibilidade suspensa nos termos do art. 151 da Lei nº 5.172, de 25 de outubro de 1966 - Código Tributário Nacional (CTN), ou objeto de decisão judicial que determina sua desconsideração para fins de certificação da regularidade fiscal, ou ainda não vencidos; e
2. não constam inscrições em Dívida Ativa da União (DAU) na Procuradoria-Geral da Fazenda Nacional (PGFN).

Conforme disposto nos arts. 205 e 206 do CTN, este documento tem os mesmos efeitos da certidão negativa.

Esta certidão é válida para o estabelecimento matriz e suas filiais e, no caso de ente federativo, para todos os órgãos e fundos públicos da administração direta a ele vinculados. Refere-se à situação do sujeito passivo no âmbito da RFB e da PGFN e abrange inclusive as contribuições sociais previstas nas alíneas 'a' a 'd' do parágrafo único do art. 11 da Lei nº 8.212, de 24 de julho de 1991.

A aceitação desta certidão está condicionada à verificação de sua autenticidade na Internet, nos endereços <<http://rfb.gov.br>> ou <<http://www.pgfn.gov.br>>.

Certidão emitida gratuitamente com base na Portaria Conjunta RFB/PGFN nº 1.751, de 2/10/2014.

Emitida às 12:46:59 do dia 11/04/2024 <hora e data de Brasília>.

Válida até 08/10/2024.

Código de controle da certidão: **00BD.A70E.A82A.7C93**

Qualquer rasura ou emenda invalidará este documento.

1298
8

Termo de Abertura

Nome do Livro: DIÁRIO

Nº de Ordem: 9

1299
8

O presente livro do tipo DIÁRIO contém registros numerados, do nº 01 ao nº 32, e servirá para a escrituração dos lançamentos próprios da empresa C. V. COMÉRCIO DE MATERIAIS DE CONSTRUÇÃO LTDA, município Imperatriz, CNPJ nº 03.318.489/0001-32, Número de Registro (NIRE) 21200458792.

Data do arquivamento dos atos constitutivos: 03/08/1999

Ato constitutivo: 21200458792

Imperatriz. 01/01/2022

COSME VIEIRA DIAS
Administrador. Sócio
CPF 112.625.321-91

JOHNSON DIAS DA COSTA
CONTADOR
CRC/MA 005807

| Conta | Histórico | Débito | Crédito |
|------------------------------|---|-------------------|-------------------|
| 01 de janeiro de 2022 | | | |
| (5) | CAPITAL SOCIAL INTEGRALIZADO PELO SOCIO COSME | 150.000,00 | |
| (650) | EMPRESTIMO PRONAMPE | 77.845,15 | |
| (2653) | EMPRESTIMO PRONAMPE | | 77.845,15 |
| (245) | CAPITAL SOCIAL INTEGRALIZADO PELO SOCIO COSME | | 150.000,00 |
| Total do Dia: | | 227.845,15 | 227.845,15 |
| 14 de janeiro de 2022 | | | |
| (5) | PAGO SIMPLES NACIONAL NESTA DATA CONFORME | | 631,64 |
| (2781) | PAGO SIMPLES NACIONAL NESTA DATA CONFORME | 631,64 | |
| Total do Dia: | | 631,64 | 631,64 |
| 20 de janeiro de 2022 | | | |
| (5) | PAGO SIMPLES NACIONAL NESTA DATA CONFORME | | 22.854,05 |
| (5) | PAGO SIMPLES NACIONAL NESTA DATA CONFORME | | 526,50 |
| (2781) | PAGO SIMPLES NACIONAL NESTA DATA CONFORME | 22.854,05 | |
| (2781) | PAGO SIMPLES NACIONAL NESTA DATA CONFORME | 526,50 | |
| Total do Dia: | | 23.380,55 | 23.380,55 |
| 28 de janeiro de 2022 | | | |
| (5) | PAGO SIMPLES NACIONAL NESTA DATA CONFORME | | 360,10 |
| (2781) | PAGO SIMPLES NACIONAL NESTA DATA CONFORME | 360,10 | |
| Total do Dia: | | 360,10 | 360,10 |
| 31 de janeiro de 2022 | | | |
| (5) | PAGAMENTO DE INTERNET REALIZADA NESTA DATA | | 100,00 |
| (5) | PAGAMENTO DE AGUA REALIZADA NESTA DATA | | 261,75 |
| (5) | PAGAMENTO DE ENERGIA REALIZADA NESTA DATA | | 2.853,92 |
| (5) | PAGAMENTO DE ALUGUEIS REALIZADA NESTA DATA | | 6.500,00 |
| (5) | DESPESAS COM FOLHA DE PAGAMENTO REALIZADA | | 8.558,09 |
| (5) | RECOLHIMENTO REALIZADO NESTA DATA | | 23.740,65 |
| (5) | RECOLHIMENTO REALIZADO NESTA DATA | | 485,74 |
| (5) | RECOLHIMENTO REALIZADO NESTA DATA | 515,70 | |
| (5) | DESPESAS COM FOLHA DE PAGAMENTO REALIZADAS | | 574,37 |
| (5) | DESPESAS COM FOLHA DE PAGAMENTO REALIZADAS | | 555,29 |
| (5) | DESPESAS COM FOLHA DE PAGAMENTO REALIZADAS | | 6.624,75 |
| (5) | VALOR PAGO DAS DUPLICATAS EM ABERTO NESTE MES | | 97.574,41 |
| (5) | VALOR DOS SAQUES REALIZADOS NESTE MES | 21.636,43 | |
| (5) | PAGAMENTO DE EMPRESTIMO REALIZADO PELO SOCIO | | 200.000,00 |
| (5) | VALOR DA DESPESA COM COMBUSTIVEIS NESTE MÊS | | 4.698,29 |
| (5) | VALOR PAGO PELOS ALUGUEIS DESTE MÊS | | 5.000,00 |
| (5) | VALOR DAS DUPLICATAS RECEBIDAS NESTE MÊS | 241.549,84 | |
| (650) | VALOR DOS SAQUES REALIZADOS NESTE MES | | 21.636,43 |
| (650) | PAGAMENTO DE PARCELAS DE EMPRESTIMO | | 2.774,29 |

C. V. COMERCIO DE MATERIAIS DE CONSTRUCAO LTDA (00005)

Diário de janeiro de 2022

Folha: 3

| Conta | Histórico | Débito | Crédito |
|--------------|--|------------|------------|
| (650) | PAGAMENTO DE PARCELAS DE EMPRESTIMO | | 24.968,61 |
| (650) | PAGAMENTO DE PARCELAS DE EMPRESTIMO | | 24.271,94 |
| (650) | PAGAMENTOS BANCARIOS | | 367,77 |
| (650) | PAGAMENTOS BANCARIOS | | 3.383,54 |
| (650) | PAGAMENTOS BANCARIOS | | 384,58 |
| (519) | VALOR DAS DUPLICATAS RECEBIDAS NESTE MÊS | | 241.549,84 |
| (519) | VALOR DAS VENDAS REALIZADAS NESTE MÊS CONFORME | 250.964,78 | |
| (55) | VALOR DAS COMPRAS DE MERCADORIAS REALIZADAS | 59.958,37 | |
| (2655) | PAGAMENTO DE EMPRESTIMO REALIZADO PELO SOCIO | 200.000,00 | |
| (2653) | PAGAMENTO DE PARCELAS DE EMPRESTIMO | 2.774,29 | |
| (2653) | PAGAMENTO DE PARCELAS DE EMPRESTIMO | 24.968,61 | |
| (2653) | PAGAMENTO DE PARCELAS DE EMPRESTIMO | 24.271,94 | |
| (2654) | VALOR PAGO DAS DUPLICATAS EM ABERTO NESTE MES | 97.574,41 | |
| (2654) | VALOR DAS COMPRAS DE MERCADORIAS REALIZADAS | | 59.958,37 |
| (182) | RECOLHIMENTO REALIZADO NESTA DATA | | 515,70 |
| (184) | RECOLHIMENTO REALIZADO NESTA DATA | 485,74 | |
| (479) | RECOLHIMENTO REALIZADO NESTA DATA | 23.740,65 | |
| (187) | DESPESAS COM FOLHA DE PAGAMENTO REALIZADA | 8.558,09 | |
| (2656) | PAGAMENTO DE ALUGUEIS REALIZADA NESTA DATA | 6.500,00 | |
| (2657) | PAGAMENTO DE ENERGIA REALIZADA NESTA DATA | 2.853,92 | |
| (2658) | PAGAMENTO DE AGUA REALIZADA NESTA DATA | 261,75 | |
| (2659) | PAGAMENTO DE INTERNET REALIZADA NESTA DATA | 100,00 | |
| (274) | DESPESAS COM FOLHA DE PAGAMENTO REALIZADAS | 6.624,75 | |
| (279) | DESPESAS COM FOLHA DE PAGAMENTO REALIZADAS | 555,29 | |
| (280) | DESPESAS COM FOLHA DE PAGAMENTO REALIZADAS | 574,37 | |
| (280) | PAGAMENTOS BANCARIOS | 3.383,54 | |
| (292) | VALOR DA DESPESA COM COMBUSTIVEIS NESTE MÊS | 4.698,29 | |
| (322) | PAGAMENTOS BANCARIOS | 367,77 | |
| (341) | VALOR PAGO PELOS ALUGUEIS DESTE MÊS | 5.000,00 | |
| (2662) | PAGAMENTOS BANCARIOS | 384,58 | |
| (408) | VALOR DAS VENDAS REALIZADAS NESTE MÊS CONFORME | | 250.964,78 |
| Total do Dia | | 988.303,11 | 988.303,11 |

| Conta | Histórico | Débito | Crédito |
|--------------------------------|--|------------------|------------------|
| 18 de fevereiro de 2022 | | | |
| (5) | PAGO SIMPLES NACIONAL NESTA DATA CONFORME | | 555,29 |
| (2781) | PAGO SIMPLES NACIONAL NESTA DATA CONFORME | 555,29 | |
| | Total do Dia: | 555,29 | 555,29 |
| 23 de fevereiro de 2022 | | | |
| (5) | PAGO SIMPLES NACIONAL NESTA DATA CONFORME | | 24.560,17 |
| (2781) | PAGO SIMPLES NACIONAL NESTA DATA CONFORME | 24.560,17 | |
| | Total do Dia: | 24.560,17 | 24.560,17 |
| 25 de fevereiro de 2022 | | | |
| (5) | PAGO SIMPLES NACIONAL NESTA DATA CONFORME | | 362,32 |
| (2781) | PAGO SIMPLES NACIONAL NESTA DATA CONFORME | 362,32 | |
| | Total do Dia: | 362,32 | 362,32 |
| 28 de fevereiro de 2022 | | | |
| (5) | DESPESAS COM FOLHA DE PAGAMENTO REALIZADAS | | 472,57 |
| (5) | DESPESAS COM FOLHA DE PAGAMENTO REALIZADAS | | 548,94 |
| (5) | DESPESAS COM FOLHA DE PAGAMENTO REALIZADAS | | 548,50 |
| (5) | VALOR PAGO DAS DUPLICATAS EM ABERTO NESTE MES | | 59.958,37 |
| (5) | VALOR DOS SAQUES REALIZADOS NESTE MES | 114.030,36 | |
| (5) | VALOR DA DESPESA COM COMBUSTIVEIS NESTE MÊS | | 3.195,28 |
| (5) | VALOR PAGO PELOS ALUGUEIS DESTE MÊS | | 5.000,00 |
| (5) | VALOR DAS DUPLICATAS RECEBIDAS NESTE MÊS | 250.964,78 | |
| (650) | VALOR DOS SAQUES REALIZADOS NESTE MES | | 114.030,36 |
| (650) | PAGAMENTO DE PARCELAS DE EMPRESTIMO | | 2.818,40 |
| (650) | PAGAMENTO DE PARCELAS DE EMPRESTIMO | | 2.035,33 |
| (650) | PAGAMENTO DE PARCELAS DE EMPRESTIMO | | 2.206,54 |
| (650) | EMPRESTIMO CAPITAL DE GIRO | 50.000,00 | |
| (650) | EMPRESTIMO PRONAMPE | 72.154,85 | |
| (650) | PAGAMENTOS BANCARIOS | | 274,78 |
| (650) | PAGAMENTOS BANCARIOS | | 1.955,66 |
| (650) | PAGAMENTOS BANCARIOS | | 22,10 |
| (519) | VALOR DAS DUPLICATAS RECEBIDAS NESTE MÊS | | 250.964,78 |
| (519) | VALOR DAS VENDAS REALIZADAS NESTE MÊS CONFORME | 62.911,62 | |
| (55) | VALOR DAS COMPRAS DE MERCADORIAS REALIZADAS | 67.934,32 | |
| (2653) | PAGAMENTO DE PARCELAS DE EMPRESTIMO | 2.818,40 | |
| (2653) | PAGAMENTO DE PARCELAS DE EMPRESTIMO | 2.035,33 | |
| (2653) | PAGAMENTO DE PARCELAS DE EMPRESTIMO | 2.206,54 | |
| (2653) | EMPRESTIMO CAPITAL DE GIRO | | 50.000,00 |
| (2653) | EMPRESTIMO PRONAMPE | | 72.154,85 |
| (2654) | VALOR PAGO DAS DUPLICATAS EM ABERTO NESTE MES | 59.958,37 | |
| (2654) | VALOR DAS COMPRAS DE MERCADORIAS REALIZADAS | | 67.934,32 |
| (274) | DESPESAS COM FOLHA DE PAGAMENTO REALIZADAS | 548,50 | |
| (279) | DESPESAS COM FOLHA DE PAGAMENTO REALIZADAS | 548,94 | |
| (280) | DESPESAS COM FOLHA DE PAGAMENTO REALIZADAS | 472,57 | |

| Conta | Histórico | Débito | Crédito |
|---------------|--|-------------------|-------------------|
| (280) | PAGAMENTOS BANCARIOS | 1.955,66 | |
| (292) | VALOR DA DESPESA COM COMBUSTIVEIS NESTE MÊS | 3.195,28 | |
| (341) | VALOR PAGO PELOS ALUGUEIS DESTE MÊS | 5.000,00 | |
| (2661) | PAGAMENTOS BANCARIOS | 22,10 | |
| (2662) | PAGAMENTOS BANCARIOS | 274,78 | |
| (408) | VALOR DAS VENDAS REALIZADAS NESTE MÊS CONFORME | | 62.911,62 |
| Total do Dia: | | 697.032,40 | 697.032,40 |

1303
6

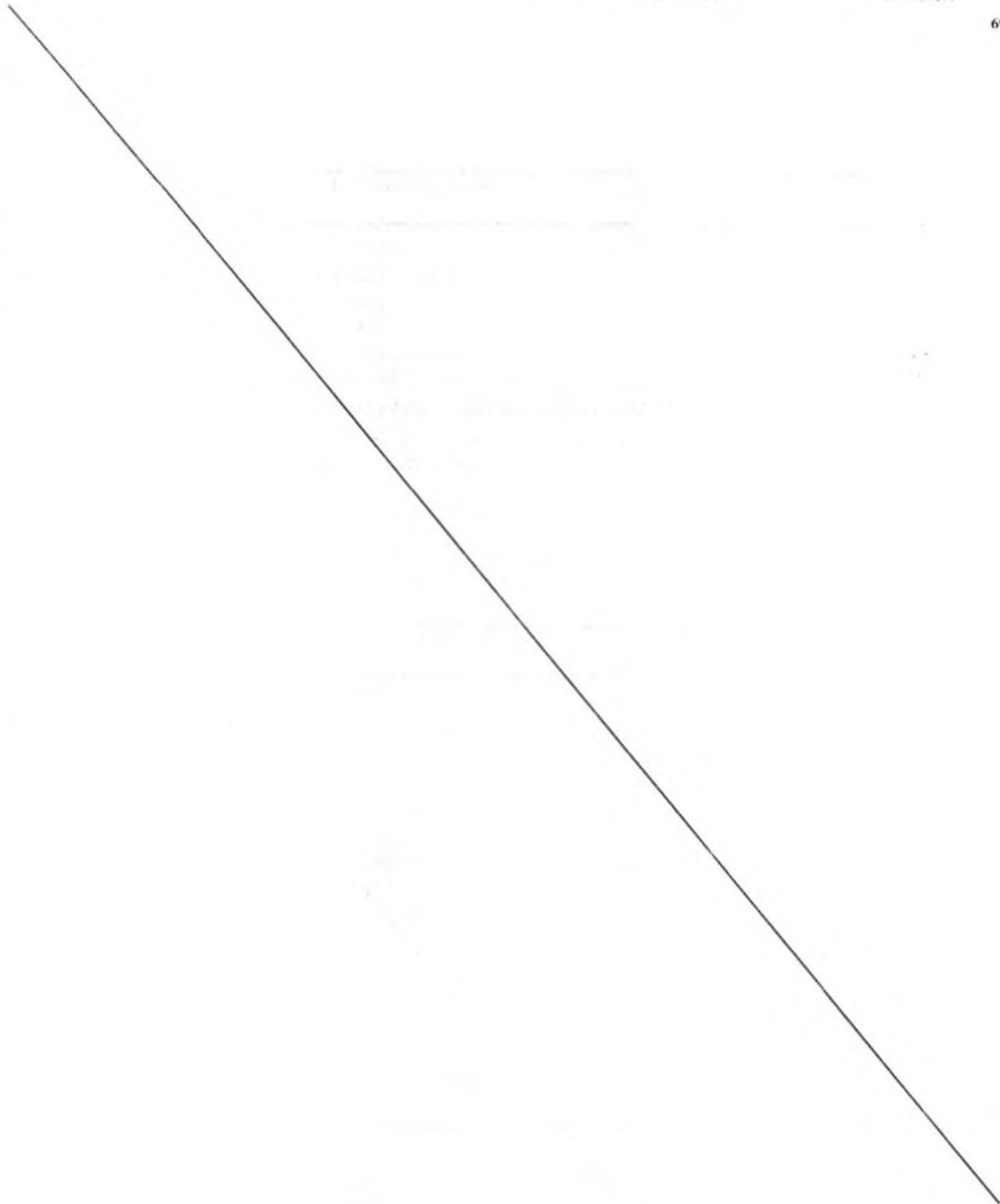

| Conta | Histórico | Débito | Crédito |
|----------------------------|--|-------------------|-------------------|
| 21 de março de 2022 | | | |
| (5) | PAGO SIMPLES NACIONAL NESTA DATA CONFORME | | 6.363,55 |
| (2781) | PAGO SIMPLES NACIONAL NESTA DATA CONFORME | 6.363,55 | |
| | Total do Dia | 6.363,55 | 6.363,55 |
| 31 de março de 2022 | | | |
| (5) | DESPESAS COM FOLHA DE PAGAMENTO REALIZADAS | | 374,86 |
| (5) | DESPESAS COM FOLHA DE PAGAMENTO REALIZADAS | | 365,77 |
| (5) | DESPESAS COM FOLHA DE PAGAMENTO REALIZADAS | | 4.310,86 |
| (5) | VALOR PAGO DAS DUPLICATAS EM ABERTO NESTE MES | | 67.934,32 |
| (5) | VALOR DOS DEPOSITOS REALIZADOS NESTE MES | | 8.794,61 |
| (5) | VALOR DA DESPESA COM COMBUSTIVEIS NESTE MÊS | | 3.569,31 |
| (5) | VALOR PAGO PELOS ALUGUEIS DESTE MÊS | | 5.000,00 |
| (5) | VALOR DAS DUPLICATAS RECEBIDAS NESTE MÊS | 62.911,62 | |
| (5) | PAGO SIMPLES NACIONAL NESTA DATA CONFORME | | 364,64 |
| (650) | VALOR DOS DEPOSITOS REALIZADOS NESTE MES | 8.794,61 | |
| (650) | PAGAMENTO DE PARCELAS DE EMPRESTIMO | | 2.838,84 |
| (650) | PAGAMENTO DE PARCELAS DE EMPRESTIMO | | 2.050,10 |
| (650) | PAGAMENTOS BANCARIOS | | 123,18 |
| (650) | PAGAMENTOS BANCARIOS | | 595,75 |
| (650) | PAGAMENTOS BANCARIOS | | 408,91 |
| (650) | PAGAMENTOS BANCARIOS | | 1.581,01 |
| (519) | VALOR DAS DUPLICATAS RECEBIDAS NESTE MÊS | | 62.911,62 |
| (519) | VALOR DAS VENDAS REALIZADAS NESTE MÊS CONFORME | 219.056,01 | |
| (55) | VALOR DAS COMPRAS DE MERCADORIAS REALIZADAS | 169.592,01 | |
| (2653) | PAGAMENTO DE PARCELAS DE EMPRESTIMO | 2.838,84 | |
| (2653) | PAGAMENTO DE PARCELAS DE EMPRESTIMO | 2.050,10 | |
| (2654) | VALOR PAGO DAS DUPLICATAS EM ABERTO NESTE MES | 67.934,32 | |
| (2654) | VALOR DAS COMPRAS DE MERCADORIAS REALIZADAS | | 169.592,01 |
| (274) | DESPESAS COM FOLHA DE PAGAMENTO REALIZADAS | 4.310,86 | |
| (279) | DESPESAS COM FOLHA DE PAGAMENTO REALIZADAS | 365,77 | |
| (280) | DESPESAS COM FOLHA DE PAGAMENTO REALIZADAS | 374,86 | |
| (280) | PAGAMENTOS BANCARIOS | 1.581,01 | |
| (292) | VALOR DA DESPESA COM COMBUSTIVEIS NESTE MÊS | 3.569,31 | |
| (341) | VALOR PAGO PELOS ALUGUEIS DESTE MÊS | 5.000,00 | |
| (2781) | PAGO SIMPLES NACIONAL NESTA DATA CONFORME | 364,64 | |
| (354) | PAGAMENTOS BANCARIOS | 123,18 | |
| (2661) | PAGAMENTOS BANCARIOS | 408,91 | |
| (2662) | PAGAMENTOS BANCARIOS | 595,75 | |
| (408) | VALOR DAS VENDAS REALIZADAS NESTE MÊS CONFORME | | 219.056,01 |
| | Total do Dia | 549.871,80 | 549.871,80 |

| Conta | Histórico | Débito | Crédito |
|----------------------------|--|------------------|------------------|
| 20 de abril de 2022 | | | |
| (5) | PAGO SIMPLES NACIONAL NESTA DATA CONFORME | | 500,93 |
| (2781) | PAGO SIMPLES NACIONAL NESTA DATA CONFORME | 500,93 | |
| | Total do Dia: | 500,93 | 500,93 |
| 24 de abril de 2022 | | | |
| (5) | PAGO SIMPLES NACIONAL NESTA DATA CONFORME | | 22.174,47 |
| (2781) | PAGO SIMPLES NACIONAL NESTA DATA CONFORME | 22.174,47 | |
| | Total do Dia: | 22.174,47 | 22.174,47 |
| 29 de abril de 2022 | | | |
| (5) | PAGO SIMPLES NACIONAL NESTA DATA CONFORME | | 367,48 |
| (2781) | PAGO SIMPLES NACIONAL NESTA DATA CONFORME | 367,48 | |
| | Total do Dia: | 367,48 | 367,48 |
| 30 de abril de 2022 | | | |
| (5) | DESPESAS COM FOLHA DE PAGAMENTO REALIZADAS | | 459,00 |
| (5) | DESPESAS COM FOLHA DE PAGAMENTO REALIZADAS | | 445,30 |
| (5) | DESPESAS COM FOLHA DE PAGAMENTO REALIZADAS | | 5.292,46 |
| (5) | VALOR PAGO DAS DUPLICATAS EM ABERTO NESTE MES | | 125.662,38 |
| (5) | VALOR DOS DEPOSITOS REALIZADOS NESTE MES | | 3.262,07 |
| (5) | VALOR DA DESPESA COM COMBUSTIVEIS NESTE MÊS | | 3.285,19 |
| (5) | VALOR PAGO PELOS ALUGUEIS DESTE MÊS | | 5.000,00 |
| (5) | VALOR DAS DUPLICATAS RECEBIDAS NESTE MÊS | 219.056,01 | |
| (650) | VALOR DOS DEPOSITOS REALIZADOS NESTE MES | 3.262,07 | |
| (650) | PAGAMENTO DE PARCELAS DE EMPRESTIMO | | 2.866,18 |
| (650) | PAGAMENTO DE PARCELAS DE EMPRESTIMO | | 2.068,35 |
| (650) | PAGAMENTO DE PARCELAS DE EMPRESTIMO | | 2.206,54 |
| (650) | PAGAMENTOS BANCARIOS | | 167,97 |
| (650) | PAGAMENTOS BANCARIOS | | 245,90 |
| (519) | VALOR DAS DUPLICATAS RECEBIDAS NESTE MÊS | | 219.056,01 |
| (519) | VALOR DAS VENDAS REALIZADAS NESTE MÊS CONFORME | 191.935,03 | |
| (55) | VALOR DAS COMPRAS DE MERCADORIAS REALIZADAS | 125.662,38 | |
| (2653) | PAGAMENTO DE PARCELAS DE EMPRESTIMO | 2.866,18 | |
| (2653) | PAGAMENTO DE PARCELAS DE EMPRESTIMO | 2.068,35 | |
| (2653) | PAGAMENTO DE PARCELAS DE EMPRESTIMO | 2.206,54 | |
| (2654) | VALOR PAGO DAS DUPLICATAS EM ABERTO NESTE MES | 125.662,38 | |
| (2654) | VALOR DAS COMPRAS DE MERCADORIAS REALIZADAS | | 125.662,38 |
| (274) | DESPESAS COM FOLHA DE PAGAMENTO REALIZADAS | 5.292,46 | |
| (279) | DESPESAS COM FOLHA DE PAGAMENTO REALIZADAS | 445,30 | |
| (280) | DESPESAS COM FOLHA DE PAGAMENTO REALIZADAS | 459,00 | |
| (292) | VALOR DA DESPESA COM COMBUSTIVEIS NESTE MÊS | 3.285,19 | |
| (341) | VALOR PAGO PELOS ALUGUEIS DESTE MÊS | 5.000,00 | |
| (2661) | PAGAMENTOS BANCARIOS | 167,97 | |
| (2662) | PAGAMENTOS BANCARIOS | 245,90 | |
| (408) | VALOR DAS VENDAS REALIZADAS NESTE MÊS CONFORME | | 191.935,03 |

| Conta | Histórico | Débito | Crédito |
|-------|-----------|--------|---------|
|-------|-----------|--------|---------|

Total do Dia: 687.614,76

687.614,76

1306

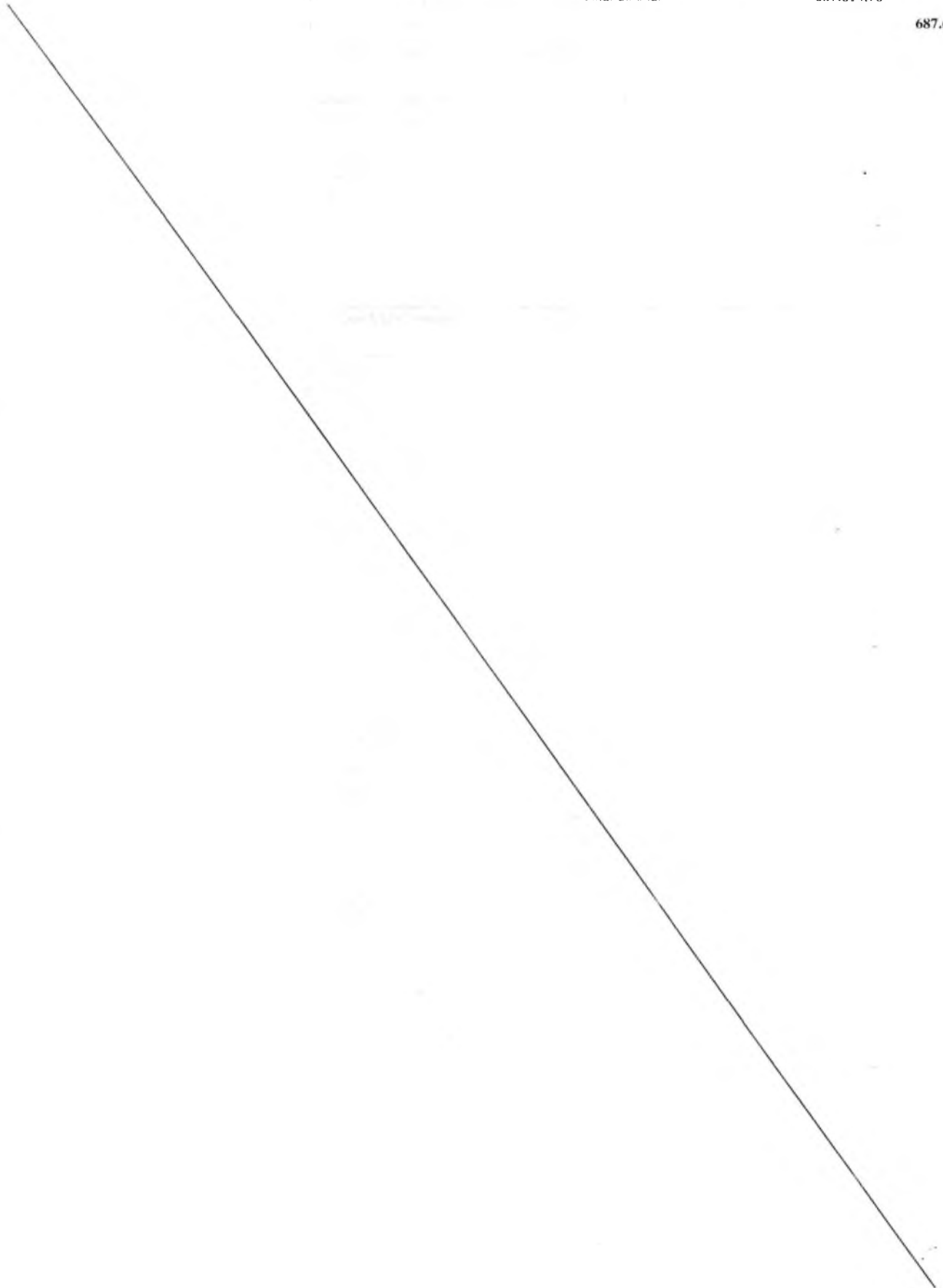

| Conta | Histórico | Débito | Crédito |
|---------------------------|--|-------------------|-------------------|
| 20 de maio de 2022 | | | |
| (5) | PAGO SIMPLES NACIONAL NESTA DATA CONFORME | | 480,29 |
| (2781) | PAGO SIMPLES NACIONAL NESTA DATA CONFORME | 480,29 | |
| | Total do Dia | 480,29 | 480,29 |
| 30 de maio de 2022 | | | |
| (5) | PAGO SIMPLES NACIONAL NESTA DATA CONFORME | | 370,01 |
| (2781) | PAGO SIMPLES NACIONAL NESTA DATA CONFORME | 370,01 | |
| | Total do Dia | 370,01 | 370,01 |
| 31 de maio de 2022 | | | |
| (5) | DESPESAS COM FOLHA DE PAGAMENTO REALIZADAS | | 570,98 |
| (5) | DESPESAS COM FOLHA DE PAGAMENTO REALIZADAS | | 551,47 |
| (5) | DESPESAS COM FOLHA DE PAGAMENTO REALIZADAS | | 6.695,33 |
| (5) | VALOR PAGO DAS DUPLICATAS EM ABERTO NESTE MES | | 95.794,33 |
| (5) | VALOR DOS DEPOSITOS REALIZADOS NESTE MES | | 15.913,25 |
| (5) | VALOR DA DESPESA COM COMBUSTIVEIS NESTE MÊS | | 3.697,84 |
| (5) | VALOR PAGO PELOS ALUGUEIS DESTE MÊS | | 5.000,00 |
| (5) | VALOR DAS DUPLICATAS RECEBIDAS NESTE MÊS | 191.935,03 | |
| (650) | VALOR DOS DEPOSITOS REALIZADOS NESTE MES | 15.913,25 | |
| (650) | PAGAMENTO DE PARCELAS DE EMPRESTIMO | | 2.890,81 |
| (650) | PAGAMENTO DE PARCELAS DE EMPRESTIMO | | 2.086,52 |
| (650) | PAGAMENTO DE PARCELAS DE EMPRESTIMO | | 2.206,54 |
| (650) | PAGAMENTOS BANCARIOS | | 383,55 |
| (650) | PAGAMENTOS BANCARIOS | | 2.473,58 |
| (650) | PAGAMENTOS BANCARIOS | | 462,57 |
| (650) | PAGAMENTOS BANCARIOS | | 1.212,31 |
| (519) | VALOR DAS DUPLICATAS RECEBIDAS NESTE MÊS | | 191.935,03 |
| (519) | VALOR DAS VENDAS REALIZADAS NESTE MÊS CONFORME | 72.305,70 | |
| (55) | VALOR DAS COMPRAS DE MERCADORIAS REALIZADAS | 65.794,33 | |
| (2653) | PAGAMENTO DE PARCELAS DE EMPRESTIMO | 2.890,81 | |
| (2653) | PAGAMENTO DE PARCELAS DE EMPRESTIMO | 2.086,52 | |
| (2653) | PAGAMENTO DE PARCELAS DE EMPRESTIMO | 2.206,54 | |
| (2654) | VALOR PAGO DAS DUPLICATAS EM ABERTO NESTE MES | 95.794,33 | |
| (2654) | VALOR DAS COMPRAS DE MERCADORIAS REALIZADAS | | 65.794,33 |
| (274) | DESPESAS COM FOLHA DE PAGAMENTO REALIZADAS | 6.695,33 | |
| (279) | DESPESAS COM FOLHA DE PAGAMENTO REALIZADAS | 551,47 | |
| (280) | DESPESAS COM FOLHA DE PAGAMENTO REALIZADAS | 570,98 | |
| (280) | PAGAMENTOS BANCARIOS | 1.212,31 | |
| (292) | VALOR DA DESPESA COM COMBUSTIVEIS NESTE MÊS | 3.697,84 | |
| (341) | VALOR PAGO PELOS ALUGUEIS DESTE MÊS | 5.000,00 | |
| (354) | PAGAMENTOS BANCARIOS | 2.473,58 | |
| (2661) | PAGAMENTOS BANCARIOS | 462,57 | |
| (2662) | PAGAMENTOS BANCARIOS | 383,55 | |
| (408) | VALOR DAS VENDAS REALIZADAS NESTE MÊS CONFORME | | 72.305,70 |
| | Total do Dia | 469.974,14 | 469.974,14 |

| Conta | Histórico | Débito | Crédito |
|----------------------------|--|------------------|------------------|
| 02 de junho de 2022 | | | |
| (5) | PAGO SIMPLES NACIONAL NESTA DATA CONFORME | | 10.409,48 |
| (2781) | PAGO SIMPLES NACIONAL NESTA DATA CONFORME | 10.409,48 | |
| Total do Dia: | | 10.409,48 | 10.409,48 |
| 07 de junho de 2022 | | | |
| (5) | PAGO SIMPLES NACIONAL NESTA DATA CONFORME | | 10.573,76 |
| (2781) | PAGO SIMPLES NACIONAL NESTA DATA CONFORME | 10.573,76 | |
| Total do Dia: | | 10.573,76 | 10.573,76 |
| 20 de junho de 2022 | | | |
| (5) | PAGO SIMPLES NACIONAL NESTA DATA CONFORME | | 442,29 |
| (2781) | PAGO SIMPLES NACIONAL NESTA DATA CONFORME | 442,29 | |
| Total do Dia: | | 442,29 | 442,29 |
| 29 de junho de 2022 | | | |
| (5) | PAGO SIMPLES NACIONAL NESTA DATA CONFORME | | 7.587,50 |
| (5) | PAGO SIMPLES NACIONAL NESTA DATA CONFORME | | 373,16 |
| (2781) | PAGO SIMPLES NACIONAL NESTA DATA CONFORME | 7.587,50 | |
| (2781) | PAGO SIMPLES NACIONAL NESTA DATA CONFORME | 373,16 | |
| Total do Dia: | | 7.960,66 | 7.960,66 |
| 30 de junho de 2022 | | | |
| (5) | DESPESAS COM FOLHA DE PAGAMENTO REALIZADAS | | 574,37 |
| (5) | DESPESAS COM FOLHA DE PAGAMENTO REALIZADAS | | 55,29 |
| (5) | DESPESAS COM FOLHA DE PAGAMENTO REALIZADAS | | 6.737,69 |
| (5) | VALOR PAGO DAS DUPLICATAS EM ABERTO NESTE MES | | 114.468,39 |
| (5) | VALOR DOS DEPOSITOS REALIZADOS NESTE MES | | 12.057,10 |
| (5) | VALOR DA DESPESA COM COMBUSTIVEIS NESTE MÊS | | 3.002,19 |
| (5) | VALOR PAGO PELOS ALUGUEIS DESTE MÊS | | 5.000,00 |
| (5) | VALOR DAS DUPLICATAS RECEBIDAS NESTE MÊS | 72.305,70 | |
| (650) | VALOR DOS DEPOSITOS REALIZADOS NESTE MES | 12.057,10 | |
| (650) | PAGAMENTO DE PARCELAS DE EMPRESTIMO | | 2.922,42 |
| (650) | PAGAMENTO DE PARCELAS DE EMPRESTIMO | | 2.109,25 |
| (650) | PAGAMENTO DE PARCELAS DE EMPRESTIMO | | 2.206,54 |
| (650) | PAGAMENTOS BANCARIOS | | 364,70 |
| (650) | PAGAMENTOS BANCARIOS | | 2.349,28 |
| (650) | PAGAMENTOS BANCARIOS | | 1.448,25 |
| (650) | PAGAMENTOS BANCARIOS | | 656,66 |
| (519) | VALOR DAS DUPLICATAS RECEBIDAS NESTE MÊS | | 72.305,70 |
| (519) | VALOR DAS VENDAS REALIZADAS NESTE MÊS CONFORME | 99.284,38 | |
| (55) | VALOR DAS COMPRAS DE MERCADORIAS REALIZADAS | 114.468,39 | |
| (2653) | PAGAMENTO DE PARCELAS DE EMPRESTIMO | 2.922,42 | |
| (2653) | PAGAMENTO DE PARCELAS DE EMPRESTIMO | 2.109,25 | |

C. V. COMERCIO DE MATERIAIS DE CONSTRUCAO LTDA (00005)

Diário de junho de 2022

Folha: 11

| Conta | Histórico | Débito | Crédito |
|--------|--|-------------------|-------------------|
| (2653) | PAGAMENTO DE PARCELAS DE EMPRESTIMO | 2.206,54 | |
| (2654) | VALOR PAGO DAS DUPLICATAS EM ABERTO NESTE MES | 114.468,39 | |
| (2654) | VALOR DAS COMPRAS DE MERCADORIAS REALIZADAS | | 114.468,39 |
| (274) | DESPESAS COM FOLHA DE PAGAMENTO REALIZADAS | 6.737,69 | |
| (279) | DESPESAS COM FOLHA DE PAGAMENTO REALIZADAS | 55,29 | |
| (280) | DESPESAS COM FOLHA DE PAGAMENTO REALIZADAS | 574,37 | |
| (280) | PAGAMENTOS BANCARIOS | 1.448,25 | |
| (292) | VALOR DA DESPESA COM COMBUSTIVEIS NESTE MÊS | 3.002,19 | |
| (341) | VALOR PAGO PELOS ALUGUEIS DESTE MÊS | 5.000,00 | |
| (354) | PAGAMENTOS BANCARIOS | 2.349,28 | |
| (2661) | PAGAMENTOS BANCARIOS | 364,70 | |
| (2662) | PAGAMENTOS BANCARIOS | 656,66 | |
| (408) | VALOR DAS VENDAS REALIZADAS NESTE MÊS CONFORME | | 99.284,38 |
| | Total do Dia | 440.010,60 | 440.010,60 |

1209

| Conta | Histórico | Débito | Crédito |
|----------------------------|--|-------------------|-------------------|
| 20 de julho de 2022 | | | |
| (5) | PAGO SIMPLES NACIONAL NESTA DATA CONFORME | | 9.676,96 |
| (5) | PAGO SIMPLES NACIONAL NESTA DATA CONFORME | | 442,35 |
| (2781) | PAGO SIMPLES NACIONAL NESTA DATA CONFORME | 9.676,96 | |
| (2781) | PAGO SIMPLES NACIONAL NESTA DATA CONFORME | 442,35 | |
| | Total do Dia: | 10.119,31 | 10.119,31 |
| 29 de julho de 2022 | | | |
| (5) | PAGO SIMPLES NACIONAL NESTA DATA CONFORME | | 376,27 |
| (2781) | PAGO SIMPLES NACIONAL NESTA DATA CONFORME | 376,27 | |
| | Total do Dia | 376,27 | 376,27 |
| 31 de julho de 2022 | | | |
| (5) | DESPESAS COM FOLHA DE PAGAMENTO REALIZADAS | | 374,16 |
| (5) | DESPESAS COM FOLHA DE PAGAMENTO REALIZADAS | | 365,77 |
| (5) | DESPESAS COM FOLHA DE PAGAMENTO REALIZADAS | | 4.423,80 |
| (5) | VALOR PAGO DAS DUPLICATAS EM ABERTO NESTE MÊS | | 171.045,60 |
| (5) | VALOR DOS DEPOSITOS REALIZADOS NESTE MÊS | | 2.496,14 |
| (5) | VALOR DA DESPESA COM COMBUSTIVEIS NESTE MÊS | | 3.973,20 |
| (5) | VALOR PAGO PELOS ALUGUEIS DESTA MÊS | | 5.000,00 |
| (5) | VALOR DAS DUPLICATAS RECEBIDAS NESTE MÊS | 99.284,38 | |
| (650) | VALOR DOS DEPOSITOS REALIZADOS NESTE MÊS | 2.496,14 | |
| (650) | PAGAMENTO DE PARCELAS DE EMPRESTIMO | | 2.922,42 |
| (650) | PAGAMENTO DE PARCELAS DE EMPRESTIMO | | 2.128,69 |
| (650) | PAGAMENTO DE PARCELAS DE EMPRESTIMO | | 2.206,54 |
| (650) | PAGAMENTOS BANCARIOS | | 1.337,70 |
| (650) | PAGAMENTOS BANCARIOS | | 464,96 |
| (519) | VALOR DAS DUPLICATAS RECEBIDAS NESTE MÊS | | 99.284,38 |
| (519) | VALOR DAS VENDAS REALIZADAS NESTE MÊS CONFORME | 67.351,84 | |
| (55) | VALOR DAS COMPRAS DE MERCADORIAS REALIZADAS | 171.045,60 | |
| (2653) | PAGAMENTO DE PARCELAS DE EMPRESTIMO | 2.922,42 | |
| (2653) | PAGAMENTO DE PARCELAS DE EMPRESTIMO | 2.128,69 | |
| (2653) | PAGAMENTO DE PARCELAS DE EMPRESTIMO | 2.206,54 | |
| (2654) | VALOR PAGO DAS DUPLICATAS EM ABERTO NESTE MÊS | 171.045,60 | |
| (2654) | VALOR DAS COMPRAS DE MERCADORIAS REALIZADAS | | 171.045,60 |
| (274) | DESPESAS COM FOLHA DE PAGAMENTO REALIZADAS | 4.423,80 | |
| (279) | DESPESAS COM FOLHA DE PAGAMENTO REALIZADAS | 365,77 | |
| (280) | DESPESAS COM FOLHA DE PAGAMENTO REALIZADAS | 374,16 | |
| (280) | PAGAMENTOS BANCARIOS | 1.337,70 | |
| (292) | VALOR DA DESPESA COM COMBUSTIVEIS NESTE MÊS | 3.973,20 | |
| (341) | VALOR PAGO PELOS ALUGUEIS DESTA MÊS | 5.000,00 | |
| (2662) | PAGAMENTOS BANCARIOS | 464,96 | |
| (408) | VALOR DAS VENDAS REALIZADAS NESTE MÊS CONFORME | | 67.351,84 |
| | Total do Dia: | 534.420,80 | 534.420,80 |

| Conta | Histórico | Débito | Crédito |
|-----------------------------|--|-------------------|-------------------|
| 18 de agosto de 2022 | | | |
| (5) | PAGO SIMPLES NACIONAL NESTA DATA CONFORME | | 488.19 |
| (2781) | PAGO SIMPLES NACIONAL NESTA DATA CONFORME | 488.19 | |
| Total do Dia: | | 488.19 | 488.19 |
| 19 de agosto de 2022 | | | |
| (5) | PAGO SIMPLES NACIONAL NESTA DATA CONFORME | | 6.436.26 |
| (2781) | PAGO SIMPLES NACIONAL NESTA DATA CONFORME | 6.436.26 | |
| Total do Dia: | | 6.436.26 | 6.436.26 |
| 26 de agosto de 2022 | | | |
| (5) | PAGO SIMPLES NACIONAL NESTA DATA CONFORME | | 379.41 |
| (2781) | PAGO SIMPLES NACIONAL NESTA DATA CONFORME | 379.41 | |
| Total do Dia: | | 379.41 | 379.41 |
| 31 de agosto de 2022 | | | |
| (5) | DESPESAS COM FOLHA DE PAGAMENTO REALIZADAS | | 468.80 |
| (5) | DESPESAS COM FOLHA DE PAGAMENTO REALIZADAS | | 554.70 |
| (5) | DESPESAS COM FOLHA DE PAGAMENTO REALIZADAS | | 5.517.37 |
| (5) | VALOR PAGO DAS DUPLICATAS EM ABERTO NESTE MES | | 141.214.18 |
| (5) | VALOR DOS DEPOSITOS REALIZADOS NESTE MÊS | | 13.876.20 |
| (5) | VALOR DA DESPESA COM COMBUSTIVEIS NESTE MÊS | | 3.791.93 |
| (5) | VALOR PAGO PELOS ALUGUEIS DESTE MÊS | | 5.000.00 |
| (5) | VALOR DAS DUPLICATAS RECEBIDAS NESTE MÊS | 67.351.84 | |
| (650) | VALOR DOS DEPOSITOS REALIZADOS NESTE MÊS | 13.876.20 | |
| (650) | PAGAMENTO DE PARCELAS DE EMPRESTIMO | | 2.952.66 |
| (650) | PAGAMENTO DE PARCELAS DE EMPRESTIMO | | 2.152.83 |
| (650) | PAGAMENTO DE PARCELAS DE EMPRESTIMO | | 2.206.54 |
| (519) | VALOR DAS DUPLICATAS RECEBIDAS NESTE MÊS | | 67.351.84 |
| (519) | VALOR DAS VENDAS REALIZADAS NESTE MÊS CONFORME | 204.605.45 | |
| (55) | VALOR DAS COMPRAS DE MERCADORIAS REALIZADAS | 141.214.18 | |
| (2653) | PAGAMENTO DE PARCELAS DE EMPRESTIMO | 2.952.66 | |
| (2653) | PAGAMENTO DE PARCELAS DE EMPRESTIMO | 2.152.83 | |
| (2653) | PAGAMENTO DE PARCELAS DE EMPRESTIMO | 2.206.54 | |
| (2654) | VALOR PAGO DAS DUPLICATAS EM ABERTO NESTE MES | 141.214.18 | |
| (2654) | VALOR DAS COMPRAS DE MERCADORIAS REALIZADAS | | 141.214.18 |
| (274) | DESPESAS COM FOLHA DE PAGAMENTO REALIZADAS | 5.517.37 | |
| (279) | DESPESAS COM FOLHA DE PAGAMENTO REALIZADAS | 554.70 | |
| (280) | DESPESAS COM FOLHA DE PAGAMENTO REALIZADAS | 468.80 | |
| (292) | VALOR DA DESPESA COM COMBUSTIVEIS NESTE MÊS | 3.791.93 | |
| (341) | VALOR PAGO PELOS ALUGUEIS DESTE MÊS | 5.000.00 | |
| (408) | VALOR DAS VENDAS REALIZADAS NESTE MÊS CONFORME | | 204.605.45 |
| Total do Dia: | | 590.906,68 | 590.906,68 |

| Conta | Histórico | Débito | Crédito |
|-------------------------------|--|-------------------|-------------------|
| 20 de setembro de 2022 | | | |
| (5) | PAGO SIMPLES NACIONAL NESTA DATA CONFORME | | 353,06 |
| (2781) | PAGO SIMPLES NACIONAL NESTA DATA CONFORME | 353,06 | |
| Total do Dia: | | 353,06 | 353,06 |
| 26 de setembro de 2022 | | | |
| (5) | PAGO SIMPLES NACIONAL NESTA DATA CONFORME | | 19.686,54 |
| (5) | PAGO SIMPLES NACIONAL NESTA DATA CONFORME | | 382,98 |
| (2781) | PAGO SIMPLES NACIONAL NESTA DATA CONFORME | 19.686,54 | |
| (2781) | PAGO SIMPLES NACIONAL NESTA DATA CONFORME | 382,98 | |
| Total do Dia: | | 20.069,52 | 20.069,52 |
| 30 de setembro de 2022 | | | |
| (5) | VALOR PAGO DAS DUPLICATAS EM ABERTO NESTE MÊS | | 100.975,44 |
| (5) | VALOR DOS SAQUES REALIZADOS NESTE MÊS | 2.686,08 | |
| (5) | VALOR DA DESPESA COM COMBUSTIVEIS NESTE MÊS | | 3.401,88 |
| (5) | VALOR PAGO PELOS ALUGUEIS DESTE MÊS | | 6.000,00 |
| (5) | VALOR DAS DUPLICATAS RECEBIDAS NESTE MÊS | 204.605,45 | |
| (650) | VALOR DOS SAQUES REALIZADOS NESTE MÊS | | 2.686,08 |
| (650) | PAGAMENTO DE PARCELAS DE EMPRESTIMO | | 2.983,63 |
| (650) | PAGAMENTO DE PARCELAS DE EMPRESTIMO | | 2.177,01 |
| (650) | PAGAMENTO DE PARCELAS DE EMPRESTIMO | | 2.206,54 |
| (650) | PAGAMENTOS BANCARIOS | | 1.439,12 |
| (650) | PAGAMENTOS BANCARIOS | | 2.649,25 |
| (650) | PAGAMENTOS BANCARIOS | | 478,68 |
| (519) | VALOR DAS DUPLICATAS RECEBIDAS NESTE MÊS | | 204.605,45 |
| (519) | VALOR DAS VENDAS REALIZADAS NESTE MÊS CONFORME | 119.678,51 | |
| (55) | VALOR DAS COMPRAS DE MERCADORIAS REALIZADAS | 100.975,44 | |
| (2653) | PAGAMENTO DE PARCELAS DE EMPRESTIMO | 2.983,63 | |
| (2653) | PAGAMENTO DE PARCELAS DE EMPRESTIMO | 2.177,01 | |
| (2653) | PAGAMENTO DE PARCELAS DE EMPRESTIMO | 2.206,54 | |
| (2654) | VALOR PAGO DAS DUPLICATAS EM ABERTO NESTE MÊS | 100.975,44 | |
| (2654) | VALOR DAS COMPRAS DE MERCADORIAS REALIZADAS | | 100.975,44 |
| (280) | PAGAMENTOS BANCARIOS | 1.439,12 | |
| (292) | VALOR DA DESPESA COM COMBUSTIVEIS NESTE MÊS | 3.401,88 | |
| (341) | VALOR PAGO PELOS ALUGUEIS DESTE MÊS | 6.000,00 | |
| (354) | PAGAMENTOS BANCARIOS | 2.649,25 | |
| (2662) | PAGAMENTOS BANCARIOS | 478,68 | |
| (408) | VALOR DAS VENDAS REALIZADAS NESTE MÊS CONFORME | | 119.678,51 |
| Total do Dia: | | 550.257,03 | 550.257,03 |

| Conta | Histórico | Débito | Crédito |
|------------------------------|--|------------------|------------------|
| 20 de outubro de 2022 | | | |
| (5) | PAGO SIMPLES NACIONAL NESTA DATA CONFORME | | 11.304,31 |
| (5) | PAGO SIMPLES NACIONAL NESTA DATA CONFORME | | 385,55 |
| (2781) | PAGO SIMPLES NACIONAL NESTA DATA CONFORME | 11.304,31 | |
| (2781) | PAGO SIMPLES NACIONAL NESTA DATA CONFORME | 385,55 | |
| Total do Dia | | 11.689,86 | 11.689,86 |
| 31 de outubro de 2022 | | | |
| (5) | DESPESAS COM FOLHA DE PAGAMENTO REALIZADAS | | 320,45 |
| (5) | DESPESAS COM FOLHA DE PAGAMENTO REALIZADAS | | 305,99 |
| (5) | DESPESAS COM FOLHA DE PAGAMENTO REALIZADAS | | 3.765,81 |
| (5) | VALOR PAGO DAS DUPLICATAS EM ABERTO NESTE MES | | 169.592,01 |
| (5) | VALOR DOS DEPOSITOS REALIZADOS NESTE MES | | 14.141,79 |
| (5) | VALOR DA DESPESA COM COMBUSTIVEIS NESTE MÊS | | 3.649,27 |
| (5) | VALOR PAGO PELOS ALUGUEIS DESTE MÊS | | 6.000,00 |
| (5) | VALOR DAS DUPLICATAS RECEBIDAS NESTE MÊS | 119.678,51 | |
| (5) | PAGO SIMPLES NACIONAL NESTA DATA CONFORME | | 386,25 |
| (650) | VALOR DOS DEPOSITOS REALIZADOS NESTE MES | 14.141,79 | |
| (650) | PAGAMENTO DE PARCELAS DE EMPRESTIMO | | 3.047,94 |
| (650) | PAGAMENTO DE PARCELAS DE EMPRESTIMO | | 2.199,23 |
| (650) | PAGAMENTO DE PARCELAS DE EMPRESTIMO | | 2.206,54 |
| (650) | PAGAMENTOS BANCARIOS | | 2.792,85 |
| (650) | PAGAMENTOS BANCARIOS | | 1.341,15 |
| (650) | PAGAMENTOS BANCARIOS | | 626,79 |
| (650) | PAGAMENTOS BANCARIOS | | 1.919,94 |
| (650) | PAGAMENTOS BANCARIOS | | 261,80 |
| (650) | PAGAMENTOS BANCARIOS | | 2.463,29 |
| (650) | PAGAMENTOS BANCARIOS | | 386,00 |
| (519) | VALOR DAS DUPLICATAS RECEBIDAS NESTE MÊS | | 119.678,51 |
| (519) | VALOR DAS VENDAS REALIZADAS NESTE MÊS CONFORME | 119.158,71 | |
| (55) | VALOR DAS COMPRAS DE MERCADORIAS REALIZADAS | 119.032,09 | |
| (2653) | PAGAMENTO DE PARCELAS DE EMPRESTIMO | 3.047,94 | |
| (2653) | PAGAMENTO DE PARCELAS DE EMPRESTIMO | 2.199,23 | |
| (2653) | PAGAMENTO DE PARCELAS DE EMPRESTIMO | 2.206,54 | |
| (2654) | VALOR PAGO DAS DUPLICATAS EM ABERTO NESTE MES | 169.592,01 | |
| (2654) | VALOR DAS COMPRAS DE MERCADORIAS REALIZADAS | | 119.032,09 |
| (274) | DESPESAS COM FOLHA DE PAGAMENTO REALIZADAS | 3.765,81 | |
| (279) | DESPESAS COM FOLHA DE PAGAMENTO REALIZADAS | 305,99 | |
| (280) | DESPESAS COM FOLHA DE PAGAMENTO REALIZADAS | 320,45 | |
| (280) | PAGAMENTOS BANCARIOS | 1.341,15 | |
| (280) | PAGAMENTOS BANCARIOS | 1.919,94 | |
| (292) | VALOR DA DESPESA COM COMBUSTIVEIS NESTE MÊS | 3.649,27 | |
| (341) | VALOR PAGO PELOS ALUGUEIS DESTE MÊS | 6.000,00 | |
| (2781) | PAGO SIMPLES NACIONAL NESTA DATA CONFORME | 386,25 | |
| (354) | PAGAMENTOS BANCARIOS | 2.792,85 | |
| (354) | PAGAMENTOS BANCARIOS | 2.463,29 | |
| (2661) | PAGAMENTOS BANCARIOS | 261,80 | |
| (2662) | PAGAMENTOS BANCARIOS | 626,79 | |
| (2662) | PAGAMENTOS BANCARIOS | 386,00 | |
| (408) | VALOR DAS VENDAS REALIZADAS NESTE MÊS CONFORME | | 119.158,71 |

| Conta | Histórico | Débito | Crédito |
|-------------------------------|--|-------------------|-------------------|
| 18 de novembro de 2022 | | | |
| (5) | PAGO SIMPLES NACIONAL NESTA DATA CONFORME | | 446,50 |
| (2781) | PAGO SIMPLES NACIONAL NESTA DATA CONFORME | 446,50 | |
| | Total do Dia | 446,50 | 446,50 |
| 29 de novembro de 2022 | | | |
| (5) | PAGO SIMPLES NACIONAL NESTA DATA CONFORME | | 389,36 |
| (2781) | PAGO SIMPLES NACIONAL NESTA DATA CONFORME | 389,36 | |
| | Total do Dia | 389,36 | 389,36 |
| 30 de novembro de 2022 | | | |
| (5) | DESPEAS COM FOLHA DE PAGAMENTO REALIZADAS | | 587,91 |
| (5) | DESPEAS COM FOLHA DE PAGAMENTO REALIZADAS | | 579,39 |
| (5) | DESPEAS COM FOLHA DE PAGAMENTO REALIZADAS | | 7.393,02 |
| (5) | VALOR PAGO DAS DUPLICATAS EM ABERTO NESTE MES | | 119.032,09 |
| (5) | VALOR DOS DEPOSITOS REALIZADOS NESTE MES | | 4.389,56 |
| (5) | VALOR DA DESPESA COM COMBUSTIVEIS NESTE MÊS | | 3.501,81 |
| (5) | VALOR PAGO PELOS ALUGUEIS DESTE MÊS | | 6.000,00 |
| (5) | VALOR DAS DUPLICATAS RECEBIDAS NESTE MÊS | 119.158,71 | |
| (650) | VALOR DOS DEPOSITOS REALIZADOS NESTE MES | 4.389,56 | |
| (650) | PAGAMENTO DE PARCELAS DE EMPRESTIMO | | 3.079,05 |
| (650) | PAGAMENTO DE PARCELAS DE EMPRESTIMO | | 2.222,81 |
| (650) | PAGAMENTO DE PARCELAS DE EMPRESTIMO | | 2.206,54 |
| (650) | PAGAMENTOS BANCARIOS | | 459,77 |
| (650) | PAGAMENTOS BANCARIOS | | 2.658,29 |
| (650) | PAGAMENTOS BANCARIOS | | 590,55 |
| (519) | VALOR DAS DUPLICATAS RECEBIDAS NESTE MÊS | | 119.158,71 |
| (519) | VALOR DAS VENDAS REALIZADAS NESTE MÊS CONFORME | 74.893,27 | |
| (55) | VALOR DAS COMPRAS DE MERCADORIAS REALIZADAS | 57.720,84 | |
| (2653) | PAGAMENTO DE PARCELAS DE EMPRESTIMO | 3.079,05 | |
| (2653) | PAGAMENTO DE PARCELAS DE EMPRESTIMO | 2.222,81 | |
| (2653) | PAGAMENTO DE PARCELAS DE EMPRESTIMO | 2.206,54 | |
| (2654) | VALOR PAGO DAS DUPLICATAS EM ABERTO NESTE MES | 119.032,09 | |
| (2654) | VALOR DAS COMPRAS DE MERCADORIAS REALIZADAS | | 57.720,84 |
| (274) | DESPEAS COM FOLHA DE PAGAMENTO REALIZADAS | 7.393,02 | |
| (279) | DESPEAS COM FOLHA DE PAGAMENTO REALIZADAS | 579,39 | |
| (280) | DESPEAS COM FOLHA DE PAGAMENTO REALIZADAS | 587,91 | |
| (280) | PAGAMENTOS BANCARIOS | 2.658,29 | |
| (292) | VALOR DA DESPESA COM COMBUSTIVEIS NESTE MÊS | 3.501,81 | |
| (341) | VALOR PAGO PELOS ALUGUEIS DESTE MÊS | 6.000,00 | |
| (2661) | PAGAMENTOS BANCARIOS | 459,77 | |
| (2662) | PAGAMENTOS BANCARIOS | 590,55 | |
| (408) | VALOR DAS VENDAS REALIZADAS NESTE MÊS CONFORME | | 74.893,27 |
| | Total do Dia | 404.473,61 | 404.473,61 |

| Conta | Histórico | Débito | Crédito |
|-------------------------------|--|------------------|------------------|
| 19 de dezembro de 2022 | | | |
| (5) | PAGO SIMPLES NACIONAL NESTA DATA CONFORME | | 12.614,65 |
| (2781) | PAGO SIMPLES NACIONAL NESTA DATA CONFORME | 12.614,65 | |
| | Total do Dia: | 12.614,65 | 12.614,65 |
| 20 de dezembro de 2022 | | | |
| (5) | PAGO SIMPLES NACIONAL NESTA DATA CONFORME | | 7.141,98 |
| (5) | PAGO SIMPLES NACIONAL NESTA DATA CONFORME | | 464,86 |
| (5) | PAGO SIMPLES NACIONAL NESTA DATA CONFORME | | 448,17 |
| (2781) | PAGO SIMPLES NACIONAL NESTA DATA CONFORME | 7.141,98 | |
| (2781) | PAGO SIMPLES NACIONAL NESTA DATA CONFORME | 464,86 | |
| (2781) | PAGO SIMPLES NACIONAL NESTA DATA CONFORME | 448,17 | |
| | Total do Dia: | 8.055,01 | 8.055,01 |
| 29 de dezembro de 2022 | | | |
| (5) | PAGO SIMPLES NACIONAL NESTA DATA CONFORME | | 392,47 |
| (2781) | PAGO SIMPLES NACIONAL NESTA DATA CONFORME | 392,47 | |
| | Total do Dia: | 392,47 | 392,47 |
| 31 de dezembro de 2022 | | | |
| (5) | AQUISIÇÃO DE MOVEIS E UTENSILIOS REALIZADA NESTE | | 35.482,33 |
| (5) | AQUISIÇÃO DE VEICULO REALIZADA NESTE MES | | 100.000,00 |
| (5) | VALOR PAGO DAS DUPLICATAS EM ABERTO NESTE MES | | 57.720,84 |
| (5) | VALOR DOS DEPOSITOS REALIZADOS NESTE MES | | 44.293,21 |
| (5) | VALOR DA DESPESA COM COMBUSTIVEIS NESTE MÊS | | 4.321,28 |
| (5) | VALOR PAGO PELOS ALUGUEIS DESTE MÊS | | 6.000,00 |
| (5) | VALOR DAS DUPLICATAS RECEBIDAS NESTE MÊS | 74.893,27 | |
| (650) | VALOR DOS DEPOSITOS REALIZADOS NESTE MES | 44.293,21 | |
| (650) | PAGAMENTO DE PARCELAS DE EMPRESTIMO | | 3.113,64 |
| (650) | PAGAMENTO DE PARCELAS DE EMPRESTIMO | | 2.245,49 |
| (650) | PAGAMENTO DE PARCELAS DE EMPRESTIMO | | 2.206,54 |
| (650) | PAGAMENTOS BANCARIOS | | 2.793,58 |
| (650) | PAGAMENTOS BANCARIOS | | 2.000,06 |
| (650) | PAGAMENTOS BANCARIOS | | 699,74 |
| (650) | PAGAMENTOS BANCARIOS | | 6.682,66 |
| (519) | VALOR DAS DUPLICATAS RECEBIDAS NESTE MÊS | | 74.893,27 |
| (519) | VALOR DAS VENDAS REALIZADAS NESTE MÊS CONFORME | 161.002,26 | |
| (55) | VALOR APURADO DOS CUSTOS DAS MERCADORIAS | | 938.162,37 |
| (55) | VALOR DAS COMPRAS DE MERCADORIAS REALIZADAS | 114.590,57 | |
| (114) | VALOR APURADO DAS DEPRECIÇÕES DESTE EXERCICIO | 23.562,00 | |
| (117) | AQUISIÇÃO DE MOVEIS E UTENSILIOS REALIZADA NESTE | 35.482,33 | |
| (121) | AQUISIÇÃO DE VEICULO REALIZADA NESTE MES | 100.000,00 | |
| (126) | VALOR APURADO DAS DEPRECIÇÕES DESTE EXERCICIO | | 23.562,00 |
| (2653) | PAGAMENTO DE PARCELAS DE EMPRESTIMO | 3.113,64 | |
| (2653) | PAGAMENTO DE PARCELAS DE EMPRESTIMO | 2.245,49 | |
| (2653) | PAGAMENTO DE PARCELAS DE EMPRESTIMO | 2.206,54 | |

| Conta | Histórico | Débito | Crédito |
|--------|--|--------------|--------------|
| (2654) | VALOR PAGO DAS DUPLICATAS EM ABERTO NESTE MES | 57.720,84 | |
| (2654) | VALOR DAS COMPRAS DE MERCADORIAS REALIZADAS | | 114.590,57 |
| (479) | PROVISIONADO SIMPLES NACIONAL DESTE MES | | 395,89 |
| (479) | PROVISIONADO SIMPLES NACIONAL DESTE MES | | 15.127,81 |
| (479) | PROVISIONADO SIMPLES NACIONAL DESTE MES | | 596,75 |
| (479) | PROVISIONADO SIMPLES NACIONAL DESTE MES | | 257,85 |
| (187) | PROVISIONADO DESPESAS COM FOLHA DE PAGAMENTO | | 8.106,70 |
| (191) | PROVISIONADO DESPESAS COM FOLHA DE PAGAMENTO | | 709,69 |
| (192) | PROVISIONADO DESPESAS COM FOLHA DE PAGAMENTO | | 700,41 |
| (2656) | PROVISIONADO O VALO DO ALUGUEL DESTE MES | | 6.000,00 |
| (274) | PROVISIONADO DESPESAS COM FOLHA DE PAGAMENTO | 8.106,70 | |
| (279) | PROVISIONADO DESPESAS COM FOLHA DE PAGAMENTO | 709,69 | |
| (280) | PROVISIONADO DESPESAS COM FOLHA DE PAGAMENTO | 700,41 | |
| (280) | PAGAMENTOS BANCARIOS | 2.000,06 | |
| (292) | VALOR DA DESPESA COM COMBUSTIVEIS NESTE MÊS | 4.321,28 | |
| (470) | VALOR APURADO DOS CUSTOS DAS MERCADORIAS | 938.162,37 | |
| (341) | PROVISIONADO O VALO DO ALUGUEL DESTE MES | 6.000,00 | |
| (341) | VALOR PAGO PELOS ALUGUEIS DESTE MÊS | 6.000,00 | |
| (2781) | PROVISIONADO SIMPLES NACIONAL DESTE MES | 395,89 | |
| (2781) | PROVISIONADO SIMPLES NACIONAL DESTE MES | 15.127,81 | |
| (2781) | PROVISIONADO SIMPLES NACIONAL DESTE MES | 596,75 | |
| (2781) | PROVISIONADO SIMPLES NACIONAL DESTE MES | 257,85 | |
| (354) | PAGAMENTOS BANCARIOS | 2.793,58 | |
| (2661) | PAGAMENTOS BANCARIOS | 699,74 | |
| (2662) | PAGAMENTOS BANCARIOS | 6.682,66 | |
| (408) | VALOR DAS VENDAS REALIZADAS NESTE MÊS CONFORME | | 161.002,26 |
| (266) | ENCERRAMENTO DO EXERCICIO | | 271.625,67 |
| (274) | ENCERRAMENTO DO EXERCICIO | | 59.416,29 |
| (279) | ENCERRAMENTO DO EXERCICIO | | 5.037,60 |
| (280) | ENCERRAMENTO DO EXERCICIO | | 25.754,91 |
| (292) | ENCERRAMENTO DO EXERCICIO | | 44.087,47 |
| (470) | ENCERRAMENTO DO EXERCICIO | | 938.162,37 |
| (322) | ENCERRAMENTO DO EXERCICIO | | 367,77 |
| (341) | ENCERRAMENTO DO EXERCICIO | | 70.000,00 |
| (2781) | ENCERRAMENTO DO EXERCICIO | | 198.432,05 |
| (354) | ENCERRAMENTO DO EXERCICIO | | 15.645,01 |
| (2661) | ENCERRAMENTO DO EXERCICIO | | 2.847,56 |
| (2662) | ENCERRAMENTO DO EXERCICIO | | 11.770,86 |
| (408) | ENCERRAMENTO DO EXERCICIO | 1.643.147,56 | |
| (473) | ENCERRAMENTO DO EXERCICIO | 271.625,67 | |
| (473) | ENCERRAMENTO DO EXERCICIO | 70.000,00 | |
| (473) | ENCERRAMENTO DO EXERCICIO | 44.087,47 | |
| (473) | ENCERRAMENTO DO EXERCICIO | 938.162,37 | |
| (473) | ENCERRAMENTO DO EXERCICIO | 15.645,01 | |
| (473) | ENCERRAMENTO DO EXERCICIO | 25.754,91 | |
| (473) | ENCERRAMENTO DO EXERCICIO | 5.037,60 | |
| (473) | ENCERRAMENTO DO EXERCICIO | 2.847,56 | |
| (473) | ENCERRAMENTO DO EXERCICIO | 11.770,86 | |
| (473) | ENCERRAMENTO DO EXERCICIO | 59.416,29 | |
| (473) | ENCERRAMENTO DO EXERCICIO | 367,77 | |
| (473) | ENCERRAMENTO DO EXERCICIO | | 1.643.147,56 |
| (473) | ENCERRAMENTO DO EXERCICIO | 198.432,05 | |

| Conta | Histórico | Débito | Crédito |
|---------------|-----------|--------------|--------------|
| Total do Dia: | | 4.897.960,06 | 4.897.960,06 |

13/18
S

| Classificação | Descrição | Chamada |
|---------------|--|---------|
| 1 | ATIVO | 1 |
| 1.1 | ATIVO CIRCULANTE | 2 |
| 1.1.1 | DISPONÍVEL | 3 |
| 1.1.1.01 | CAIXA | 4 |
| 1.1.1.01.001 | CAIXA GERAL | 5 |
| 1.1.1.01.003 | BRADERCO S/A | 650 |
| 1.1.2 | CLIENTES | 12 |
| 1.1.2.01 | DUPLICATAS A RECEBER | 13 |
| 1.1.2.01.001 | CLIENTES DIVERSOS | 519 |
| 1.1.5 | ESTOQUE | 53 |
| 1.1.5.01 | MERCADORIAS, PRODUTOS E INSUMOS | 54 |
| 1.1.5.01.001 | MERCADORIAS PARA REVENDA | 55 |
| 1.2 | ATIVO NÃO-CIRCULANTE | 501 |
| 1.2.4 | IMOBILIZADO | 111 |
| 1.2.4.01 | IMÓVEIS | 112 |
| 1.2.4.01.002 | EDIFÍCIOS | 114 |
| 1.2.4.02 | MÓVEIS E UTENSÍLIOS | 116 |
| 1.2.4.02.001 | MÓVEIS E UTENSÍLIOS | 117 |
| 1.2.4.04 | VEÍCULOS | 120 |
| 1.2.4.04.001 | VEÍCULOS | 121 |
| 1.2.4.07 | (-) DEPRECIACÕES, AMORT. E EXAUS. ACUMUL | 125 |
| 1.2.4.07.001 | (-) DEPRECIACÕES DE EDIFÍCIOS | 126 |
| 2 | PASSIVO | 149 |
| 2.1 | PASSIVO CIRCULANTE | 150 |
| 2.1.1 | EMPRÉSTIMOS E FINANCIAMENTOS | 382 |
| 2.1.1.01 | EMPRÉSTIMOS | 151 |
| 2.1.1.01.003 | EMPRESTIMOS DE SÓCIOS | 2655 |
| 2.1.1.08 | BRADERCO S/A | 2652 |
| 2.1.1.08.001 | EMPRESTIMO BRADERCO S/A | 2653 |
| 2.1.3 | FORNECEDORES | 164 |
| 2.1.3.01 | FORNECEDORES | 165 |
| 2.1.3.01.127 | DUPLICATAS DE FORNECEDORES A PAGAR | 2654 |
| 2.1.4 | OBRIGAÇÕES TRIBUTÁRIAS | 169 |
| 2.1.4.01 | IMPOSTOS E CONTRIBUIÇÕES A RECOLHER | 170 |
| 2.1.4.01.012 | CRF A RECOLHER | 182 |
| 2.1.4.01.014 | INSS RETIDO A RECOLHER | 184 |
| 2.1.4.01.015 | SIMPLES NACIONAL A RECOLHER | 479 |
| 2.1.5 | OBRIGAÇÕES TRABALHISTA E PREVIDENCIÁRIA | 185 |
| 2.1.5.01 | OBRIGAÇÕES COM O PESSOAL | 186 |
| 2.1.5.01.001 | SALÁRIOS E ORDENADOS A PAGAR | 187 |
| 2.1.5.02 | OBRIGAÇÕES SOCIAIS | 190 |
| 2.1.5.02.001 | INSS A RECOLHER | 191 |
| 2.1.5.02.002 | FGTS A RECOLHER | 192 |
| 2.1.6 | OUTRAS OBRIGAÇÕES | 200 |
| 2.1.6.03 | ENERGIA ELÉTRICA, ÁGUA E TELEFONE A PAGA | 203 |
| 2.1.6.03.001 | ALUGUEIS E ARRENDAMENTOS | 2656 |
| 2.1.6.03.002 | LUZ | 2657 |

1319
6

| Classificação | Descrição | Chamada |
|---------------|--|---------|
| 2.1.6.03.003 | AGUA E ESGOTO | 2658 |
| 2.1.6.03.004 | INTERNET | 2659 |
| 2.3 | PATRIMÔNIO LÍQUIDO | 242 |
| 2.3.1 | CAPITAL SOCIAL | 243 |
| 2.3.1.01 | CAPITAL SUBSCRITO | 244 |
| 2.3.1.01.001 | CAPITAL SOCIAL | 245 |
| 2.3.5 | LUCROS OU PREJUÍZOS ACUMULADOS | 264 |
| 2.3.5.01 | LUCROS OU PREJUÍZOS ACUMULADOS | 265 |
| 2.3.5.01.001 | LUCROS ACUMULADOS | 266 |
| 3 | CONTAS DE RESULTADOS - CUSTOS E DESPESAS | 269 |
| 3.1 | CUSTOS | 500 |
| 3.1.1 | CUSTOS DIRETOS DE PRODUÇÃO | 270 |
| 3.1.1.02 | MÃO-DE-OBRA DIRETA | 273 |
| 3.1.1.02.001 | SALÁRIOS E ORDENADOS | 274 |
| 3.1.1.02.006 | INSS | 279 |
| 3.1.1.02.007 | FGTS | 280 |
| 3.1.2 | CUSTOS INDIRETOS DE PRODUÇÃO | 283 |
| 3.1.2.07 | COMBUSTÍVEIS E ENERGIA ELÉTRICA | 290 |
| 3.1.2.07.001 | COMBUSTÍVEL | 292 |
| 3.1.7 | CUSTOS DAS MERCADORIAS VENDIDAS | 468 |
| 3.1.7.01 | CUSTOS DAS MERCADORIAS VENDIDAS | 469 |
| 3.1.7.01.001 | CUSTOS DAS MERCADORIAS VENDIDAS | 470 |
| 3.2 | DESPESAS OPERACIONAIS | 295 |
| 3.2.1 | DESPESAS COM VENDAS | 296 |
| 3.2.1.06 | DESPESAS GERAIS | 319 |
| 3.2.1.06.003 | TELEFONE | 322 |
| 3.2.2 | DESPESAS ADMINISTRATIVAS | 329 |
| 3.2.2.02 | ALUGUÉIS E ARRENDAMENTOS | 340 |
| 3.2.2.02.001 | ALUGUÉIS DE IMÓVEIS | 341 |
| 3.2.2.03 | IMPOSTOS, TAXAS E CONTRIBUIÇÕES | 345 |
| 3.2.2.03.008 | DAS SIMPLES NACIONAL | 2781 |
| 3.2.2.04 | DESPESAS GERAIS | 353 |
| 3.2.2.04.001 | ENERGIA ELÉTRICA | 354 |
| 3.2.2.04.015 | INTERNET | 2661 |
| 3.2.2.05 | DESPESAS FINANCEIRAS | 367 |
| 3.2.2.05.009 | JUROS E TAXAS BANCÁRIAS | 2662 |
| 4 | CONTAS DE RESULTADO - RECEITAS | 402 |
| 4.1 | RECEITAS OPERACIONAIS | 403 |
| 4.1.1 | RECEITA BRUTA DE VENDAS E SERVIÇOS | 404 |
| 4.1.1.01 | RECEITA BRUTAS DE VENDAS E MERCADORIAS | 405 |
| 4.1.1.01.003 | VENDA DE MERCADORIAS | 408 |
| 5 | CONTAS DE APURAÇÃO | 460 |
| 5.1 | CUSTOS DOS PRODUTOS E SERVIÇOS VENDIDOS | 461 |
| 5.1.4 | APURAÇÃO DO RESULTADO DO EXERCÍCIO | 471 |
| 5.1.4.01 | APURAÇÃO DO RESULTADO DO EXERCÍCIO | 472 |
| 5.1.4.01.001 | RESULTADO DO EXERCÍCIO | 473 |

1320
B

Balço Patrimonial Encerrado em 31/12/2022

Diário: 9

Folha: 23

1321
129

| Descrição | Classificação | Exercício Anterior | Exercício Atual |
|---|---------------|------------------------|------------------------|
| ATIVO (1) | | | |
| ATIVO CIRCULANTE (2) | | | |
| DISPONÍVEL (3) | | | |
| CAIXA (4) | | | |
| CAIXA GERAL (5) | 1.1.1.01.001 | 282.467,03D | 126.295,78D |
| BRADESCO S/A (650) | 1.1.1.01.003 | 30,01D | 1,00D |
| =CAIXA | | ****282.497,04D | ****126.296,78D |
| =DISPONÍVEL | | ****282.497,04D | ****126.296,78D |
| CLIENTES (12) | | | |
| DUPLICATAS A RECEBER (13) | | | |
| CLIENTES DIVERSOS (519) | 1.1.2.01.001 | 241.549,84D | 161.002,26D |
| =DUPLICATAS A RECEBER | | ****241.549,84D | ****161.002,26D |
| =CLIENTES | | ****241.549,84D | ****161.002,26D |
| ESTOQUE (53) | | | |
| MERCADORIAS, PRODUTOS E INSUMOS (54) | | | |
| MERCADORIAS PARA REVENDA (55) | 1.1.5.01.001 | 1.297.272,22D | 1.667.098,37D |
| =MERCADORIAS, PRODUTOS E INSUMOS | | **1.297.272,22D | **1.667.098,37D |
| =ESTOQUE | | **1.297.272,22D | **1.667.098,37D |
| =Total - ATIVO CIRCULANTE | | **1.821.319,10D | **1.954.397,41D |
| ATIVO NÃO-CIRCULANTE (501) | | | |
| IMOBILIZADO (111) | | | |
| IMÓVEIS (112) | | | |
| EDIFÍCIOS (114) | 1.2.4.01.002 | 235.622,21D | 259.184,21D |
| =IMÓVEIS | | ****235.622,21D | ****259.184,21D |
| MÓVEIS E UTENSÍLIOS (116) | | | |
| MÓVEIS E UTENSÍLIOS (117) | 1.2.4.02.001 | 0,00D | 35.482,33D |
| =MÓVEIS E UTENSÍLIOS | | *****0,00D | *****35.482,33D |
| VEÍCULOS (120) | | | |
| VEÍCULOS (121) | 1.2.4.04.001 | 0,00D | 100.000,00D |
| =VEÍCULOS | | *****0,00D | ****100.000,00D |
| (-) DEPRECIACES, AMORT. E EXAUS. ACUMUL (125) | | | |
| (-) DEPRECIACES DE EDIFÍCIOS (126) | 1.2.4.07.001 | 85.581,47C | 109.143,47C |
| =(-) DEPRECIACES, AMORT. E EXAUS. ACUMUL | | ****85.581,47C | ****109.143,47C |

Sob as penas da lei, declaramos que as informaes aqui contidas so verdadeiras e nos responsabilizamos por todas elas de acordo com a documentao que nos foi apresentada.

COSME VIEIRA DIAS
Scio - Administrador
CPF: 11262532191

JOHNSON DIAS DA COSTA
Tec. Contabil
CPF: 253.671.293-15 CRC: 005907/09

C. V. COMERCIO DE MATERIAIS DE CONSTRUCAO LTDA(00005)

Balanço Patrimonial Encerrado em 31/12/2022

Diário: 9

Folha: 24

| Descrição | Classificação | Exercício Anterior | Exercício Atual |
|-------------------------------|---------------|--------------------|-----------------|
| =IMOBILIZADO | | ****150.040,74D | ****285.523,07D |
| =Total - ATIVO NÃO-CIRCULANTE | | ****150.040,74D | ****285.523,07D |
| =Total - ATIVO | | **1.971.359,84D | **2.239.920,48D |

Sob as penas da lei, declaramos que as informações aqui contidas são verdadeiras e nos responsabilizamos por todas elas de acordo com a documentação que nos foi apresentada.

Handwritten signature/initials

 COSME VIEIRA DIAS
 Sócio - Administrador
 CPF: 11262532191

 JOHNSON DIAS DA COSTA
 Tec. Contábil
 CPF: 253.671.293-15 CRC: 005907/09

Balanço Patrimonial Encerrado em 31/12/2022

Diário: 9

Folha: 25

1323
9

| Descrição | Classificação | Exercício Anterior | Exercício Atual |
|---|---------------|--------------------|-----------------|
| PASSIVO (149) | | | |
| PASSIVO CIRCULANTE (150) | | | |
| EMPRÉSTIMOS E FINANCIAMENTOS (382) | | | |
| EMPRÉSTIMOS (151) | | | |
| EMPRESTIMOS DE SÓCIOS (2655) | 2.1.1.01.003 | 200.000,00C | 0,00C |
| =EMPRÉSTIMOS | | ****200.000,00C | *****0,00C |
| BRADESCO S/A (2652) | | | |
| EMPRESTIMO BRADESCO S/A (2653) | 2.1.1.08.001 | 386,82C | 70.394,98C |
| =BRADESCO S/A | | *****386,82C | *****70.394,98C |
| =EMPRÉSTIMOS E FINANCIAMENTOS | | *****200.386,82C | *****70.394,98C |
| FORNECEDORES (164) | | | |
| FORNECEDORES (165) | | | |
| DUPLICATAS DE FORNECEDORES A PAGAR (2654) | 2.1.3.01.127 | 97.574,41C | 84.590,57C |
| =FORNECEDORES | | *****97.574,41C | *****84.590,57C |
| =FORNECEDORES | | *****97.574,41C | *****84.590,57C |
| OBRIGAÇÕES TRIBUTÁRIAS (169) | | | |
| IMPOSTOS E CONTRIBUIÇÕES A RECOLHER (170) | | | |
| CRE A RECOLHER (182) | 2.1.4.01.012 | 515,70D | 0,00C |
| INSS RETIDO A RECOLHER (184) | 2.1.4.01.014 | 485,74C | 0,00C |
| SIMPLES NACIONAL A RECOLHER (479) | 2.1.4.01.015 | 23.740,65C | 16.378,30C |
| =IMPOSTOS E CONTRIBUIÇÕES A RECOLHER | | *****23.710,69C | *****16.378,30C |
| =OBRIGAÇÕES TRIBUTÁRIAS | | *****23.710,69C | *****16.378,30C |
| OBRIGAÇÕES TRABALHISTA E PREVIDENCIÁRIA (185) | | | |
| OBRIGAÇÕES COM O PESSOAL (186) | | | |
| SALÁRIOS E ORDENADOS A PAGAR (187) | 2.1.5.01.001 | 8.558,09C | 8.106,70C |
| =OBRIGAÇÕES COM O PESSOAL | | *****8.558,09C | *****8.106,70C |
| OBRIGAÇÕES SOCIAIS (190) | | | |
| INSS A RECOLHER (191) | 2.1.5.02.001 | 0,00C | 709,69C |
| FGTS A RECOLHER (192) | 2.1.5.02.002 | 515,70C | 1.216,11C |
| =OBRIGAÇÕES SOCIAIS | | *****515,70C | *****1.925,80C |
| =OBRIGAÇÕES TRABALHISTA E PREVIDENCIÁRIA | | *****9.073,79C | *****10.032,50C |
| OUTRAS OBRIGAÇÕES (200) | | | |
| ENERGIA ELÉTRICA, ÁGUA E TELEFONE A PAGA (203) | | | |

Sob as penas da lei, declaramos que as informações aqui contidas são verdadeiras e nos responsabilizamos por todas elas de acordo com a documentação que nos foi apresentada.

COSME VIEIRA DIAS
Sócio - Administrador
CPF: 11262532191

JOHNSON DIAS DA COSTA
Tec. Contabil
CPF: 253.671.293-15 CRC: 005907/09

C. V. COMERCIO DE MATERIAIS DE CONSTRUCAO LTDA(00005)

BRUNO RODRIGUES DIAS DA COSTA

Balanco Patrimonial Encerrado em 31/12/2022

Diário: 9

Folha: 26

| Descrição | Classificação | Exercício Anterior | Exercício Atual |
|--|---------------|------------------------|------------------------|
| ALUGUEIS E ARRENDAMENTOS (2656) | 2.1.6.03.001 | 6.500,00C | 6.000,00C |
| LUZ (2657) | 2.1.6.03.002 | 2.853,92C | 0,00C |
| AGUA E ESGOTO (2658) | 2.1.6.03.003 | 261,75C | 0,00C |
| INTERNET (2659) | 2.1.6.03.004 | 100,00C | 0,00C |
| =ENERGIA ELÉTRICA, ÁGUA E TELEFONE A PAGA | | *****9.715,67C | *****6.000,00C |
| =OUTRAS OBRIGAÇÕES | | *****9.715,67C | *****6.000,00C |
| =Total - PASSIVO CIRCULANTE | | ***340.461,38C | ***187.396,35C |
| PATRIMÔNIO LÍQUIDO (242) | | | |
| CAPITAL SOCIAL (243) | | | |
| CAPITAL SUBSCRITO (244) | | | |
| CAPITAL SOCIAL (245) | 2.3.1.01.001 | 250.000,00C | 400.000,00C |
| =CAPITAL SUBSCRITO | | ***250.000,00C | ***400.000,00C |
| =CAPITAL SOCIAL | | ***250.000,00C | ***400.000,00C |
| LUCROS OU PREJUÍZOS ACUMULADOS (264) | | | |
| LUCROS OU PREJUÍZOS ACUMULADOS (265) | | | |
| LUCROS ACUMULADOS (266) | 2.3.5.01.001 | 1.380.898,46C | 1.652.524,13C |
| =LUCROS OU PREJUÍZOS ACUMULADOS | | **1.380.898,46C | **1.652.524,13C |
| =LUCROS OU PREJUÍZOS ACUMULADOS | | **1.380.898,46C | **1.652.524,13C |
| =Total - PATRIMÔNIO LÍQUIDO | | **1.630.898,46C | **2.052.524,13C |
| =Total - PASSIVO | | **1.971.359,84C | **2.239.920,48C |

Sob as penas da lei, declaramos que as informações aqui contidas são verdadeiras e nos responsabilizamos por todas elas de acordo com a documentação que nos foi apresentada.

COSME VIEIRA DIAS
Sócio - Administrador
CPF: 11262532191

JOHNSON DIAS DA COSTA
Tec. Contabil
CPF: 253.671.293-15 CRC: 005907/09

IMPORTA O PRESENTE BALANÇO PATRIMONIAL SOMANDO NO ATIVO E NO PASSIVO 2.239.920,48 (DOIS MILHÕES, DUZENTOS E TRINTA E NOVE MIL, NOVECENTOS E VINTE REAIS E QUARENTA E OITO CENTAVOS) DE ACORDO COM A DOCUMENTAÇÃO QUE NOS FOI APRESENTADA.

Imperatriz, 31 de dezembro de 2022

COSME VIEIRA DIAS

Sócio - Administrador

CPF: 11262532191

JOHNSON DIAS DA COSTA

TEC. CONTABIL

CPF: 253.671.293-15 - CRC: 005907/09

| Descrição | Classificação | Conta | Exercício Atual |
|--|---------------|-------|------------------------|
| CONTAS DE RESULTADOS - CUSTOS E DESPESAS | | | |
| CUSTOS | | | |
| CUSTOS DIRETOS DE PRODUÇÃO | | | |
| MÃO-DE-OBRA DIRETA | | | |
| SALARIOS E ORDENADOS | 3.1.1.02.001 | 274 | 59.416.29D |
| INSS | 3.1.1.02.006 | 279 | 5.037.60D |
| FGTS | 3.1.1.02.007 | 280 | 25.754.91D |
| =MÃO-DE-OBRA DIRETA | | | *****90.208,80D |
| =CUSTOS DIRETOS DE PRODUÇÃO | | | *****90.208,80D |
| CUSTOS INDIRETOS DE PRODUÇÃO | | | |
| COMBUSTÍVEIS E ENERGIA ELÉTRICA | | | |
| COMBUSTÍVEL | 3.1.2.07.001 | 292 | 44.087.47D |
| =COMBUSTÍVEIS E ENERGIA ELÉTRICA | | | *****44.087,47D |
| =CUSTOS INDIRETOS DE PRODUÇÃO | | | *****44.087,47D |
| CUSTOS DAS MERCADORIAS VENDIDAS | | | |
| CUSTOS DAS MERCADORIAS VENDIDAS | | | |
| CUSTOS DAS MERCADORIAS VENDIDAS | 3.1.7.01.001 | 470 | 938.162.37D |
| =CUSTOS DAS MERCADORIAS VENDIDAS | | | ***938.162,37D |
| =CUSTOS DAS MERCADORIAS VENDIDAS | | | ***938.162,37D |
| =Total - CUSTOS | | | **1.072.458,64D |
| DESPESAS OPERACIONAIS | | | |
| DESPESAS COM VENDAS | | | |
| DESPESAS GERAIS | | | |
| TELEFONE | 3.2.1.06.003 | 322 | 367.77D |
| =DESPESAS GERAIS | | | *****367,77D |
| =DESPESAS COM VENDAS | | | *****367,77D |
| DESPESAS ADMINISTRATIVAS | | | |
| ALUGUÉIS E ARRENDAMENTOS | | | |
| ALUGUÉIS DE IMÓVEIS | 3.2.2.02.001 | 341 | 70.000,00D |
| =ALUGUÉIS E ARRENDAMENTOS | | | *****70.000,00D |
| IMPOSTOS, TAXAS E CONTRIBUIÇÕES | | | |
| DAS SIMPLES NACIONAL | 3.2.2.03.008 | 2781 | 198.432,05D |
| =IMPOSTOS, TAXAS E CONTRIBUIÇÕES | | | ****198.432,05D |
| DESPESAS GERAIS | | | |
| ENERGIA ELÉTRICA | 3.2.2.04.001 | 354 | 15.645,01D |

13026
8

C. V. COMERCIO DE MATERIAIS DE CONSTRUCAO LTDA(00005)
Demonstração do Resultado do Exercício de 01/01/2022 até 31/12/2022

BRUNO RODRIGUES DIAS DA COSTA
Diário 9 - Folha: 29

| Descrição | Classificação | Conta | Exercício Atual |
|--|---------------|-------|-------------------------|
| INTERNET | 3.2.2.04.015 | 2661 | 2.847,56D |
| =DESPESAS GERAIS | | | ****18.492,57D |
| DESPESAS FINANCEIRAS | | | |
| JUROS E TAXAS BANCÁRIAS | 3.2.2.05.009 | 2662 | 11.770,86D |
| =DESPESAS FINANCEIRAS | | | ****11.770,86D |
| =DESPESAS ADMINISTRATIVAS | | | ****298.695,48D |
| =Total - DESPESAS OPERACIONAIS | | | ****299.063,25D |
| =Total - CONTAS DE RESULTADOS - CUSTOS E DESPESAS | | | ***1.371.521,89D |

1327

| Descrição | Classificação | Conta | Exercício Atual |
|--|---------------|-------|------------------------|
| CONTAS DE RESULTADO - RECEITAS | | | |
| RECEITAS OPERACIONAIS | | | |
| RECEITA BRUTA DE VENDAS E SERVIÇOS | | | |
| RECEITA BRUTAS DE VENDAS E MERCADORIAS | | | |
| VENDA DE MERCADORIAS | 4.1.1.01.003 | 408 | 1.643.147,56C |
| =RECEITA BRUTAS DE VENDAS E MERCADORIAS | | | **1.643.147,56C |
| =RECEITA BRUTA DE VENDAS E SERVIÇOS | | | **1.643.147,56C |
| =T o t a l - RECEITAS OPERACIONAIS | | | **1.643.147,56C |
| =T o t a l - CONTAS DE RESULTADO - RECEITAS | | | **1.643.147,56C |

1328
 JS

RESULTADO DO EXERCÍCIO

| | |
|-----------------------------------|---------------|
| RECEITAS-----> | 1.371.521,89D |
| DESPESAS + CUSTO-----> | 1.643.147,56C |
| LUCRO LÍQUIDO DO EXERCÍCIO: ***** | 271.625,67 |

13/2029
8

IMPORTA A PRESENTE DEMONSTRAÇÃO DE RESULTADO COM LUCRO DE 271.625,67 (DUZENTOS E SETENTA E UM MIL, SEISCENTOS E VINTE E CINCO Reais E SESENTA E SETE CENTAVOS) DE ACORDO COM A DOCUMENTAÇÃO QUE NOS FOI APRESENTADA.

IMPERATRIZ, 31 DE DEZEMBRO DE 2022

COSME VIEIRA DIAS
Sócio - Administrador
CPF: 11262532191

JOHNSON DIAS DA COSTA
TEC. CONTABIL
CPF: 253.671.293-15 CRC: 005907/O9

Termo de Encerramento

Nome do Livro: DIÁRIO

Nº de Ordem: 9

O presente livro do tipo DIÁRIO contém páginas numeradas, do nº 01 ao nº 32, e serviu para escrituração no período de 01/01/2022 a 31/12/2022, da empresa C. V. COMÉRCIO DE MATERIAIS DE CONSTRUÇÃO LTDA.

Imperatriz, 31/12/2022

COSME VIEIRA DIAS
Administrador, Sócio
CPF 112.625.321-91

JOHNSON DIAS DA COSTA
CONTADOR
CRC/MA 005807

1330
15



1331
B

ASSINATURA ELETRÔNICA

Certificamos que o ato da empresa C. V. COMÉRCIO DE MATERIAIS DE CONSTRUÇÃO LTDA consta assinado digitalmente por:

| IDENTIFICAÇÃO DO(S) ASSINANTE(S) | |
|----------------------------------|-----------------------|
| CPF/CNPJ | Nome |
| 11262532191 | COSME VIEIRA DIAS |
| 25367129315 | JOHNSON DIAS DA COSTA |

CERTIFICO A AUTENTICAÇÃO EM 18/05/2023 09:11 SOB N° 20230662706.
PROTOCOLO: 230662706 DE 17/05/2023. NIRE: 21200458792.
C. V. COMÉRCIO DE MATERIAIS DE CONSTRUÇÃO LTDA

JUCEMA

FLORENCIO BRANDES NETO
RESPONSÁVEL PELA AUTENTICAÇÃO
SÃO LUÍS, 18/05/2023
empresafacil.ma.gov.br



1032
B

TERMO DE AUTENTICAÇÃO - LIVRO DIGITAL

Declaro exatos os Termos de Abertura e de Encerramento do Livro Digital com características abaixo, conferido e autenticado por Florencio Brandes Neto, sob a autenticidade nº 12307485441 em 18/05/2023, protocolo 230662706. Para validação de Autenticação dos Termos, deverá ser acessado o Portal de Serviços / verificação de documentos do Empreendedor (<http://www.empresafacil.ma.gov.br>) e informar o código de verificação.

Identificação de Empresa

Nome Empresarial: C. V. COMÉRCIO DE MATERIAIS DE CONSTRUÇÃO LTDA
Número de Registro: 21200458792
CNPJ: 03318489000132
Município: Imperatriz

Identificação de Livro Digital

Tipo de Livro: DIÁRIO
Número de Ordem: 9
Número de Folhas: 32
Período de Escrituração: 01/01/2022 - 31/12/2022

| Assinante(s) | Nome | CRC/OAB |
|--------------|-----------------------|----------|
| 11262532191 | COSME VIEIRA DIAS | |
| 25367129315 | JOHNSON DIAS DA COSTA | MA005807 |

CERTIFICO A AUTENTICAÇÃO EM 18/05/2023 09:11 SOB Nº 20230662706.
PROTOCOLO: 230662706 DE 17/05/2023. CÓDIGO DE VERIFICAÇÃO:
12307485441. NIRE: 21200458792.
C. V. COMÉRCIO DE MATERIAIS DE CONSTRUÇÃO LTDA

JUCEMA

FLORENCIO BRANDES NETO
RESPONSÁVEL PELA AUTENTICAÇÃO
SÃO LUIS, 18/05/2023
empresafacil.ma.gov.br



1333
9

TERMO DE AUTENTICAÇÃO - LIVRO DIGITAL

Declaro exatos os Termos de Abertura e de Encerramento do Livro Digital com características abaixo, conferido e autenticado por ANSELMO DIAS CARNEIRO LOPES FILHO, sob a autenticidade nº 12407019793 em 20/05/2024, protocolo 240647084. Para validação de Autenticação dos Termos, deverá ser acessado o Portal de Serviços / verificação de documentos do Empreendedor (<http://www.empresafacil.ma.gov.br>) e informar o código de verificação.

Identificação de Empresa

Nome Empresarial: C. V. COMÉRCIO DE MATERIAIS DE CONSTRUÇÃO LTDA
Número de Registro: 21200458792
CNPJ: 03318489000132
Município: Imperatriz

Identificação de Livro Digital

Tipo de Livro: DIÁRIO
Número de Ordem: 10
Período de Escrituração: 01/01/2023 - 31/12/2023

| Assinante(s) | Nome | CRC/OAB |
|--------------|-----------------------|----------|
| 11262532191 | COSME VIEIRA DIAS | |
| 25367129315 | JOHNSON DIAS DA COSTA | MA005807 |

JUCEMA

CERTIFICO A AUTENTICAÇÃO EM 20/05/2024 08:56 SOB Nº 20240647084.
PROTOCOLO: 240647084 DE 13/05/2024. CÓDIGO DE VERIFICAÇÃO:
12407019793. NIRE: 21200458792.
C. V. COMÉRCIO DE MATERIAIS DE CONSTRUÇÃO LTDA

ANSELMO DIAS CARNEIRO LOPES FILHO
RESPONSÁVEL PELA AUTENTICAÇÃO
SÃO LUÍS, 20/05/2024
empresafacil.ma.gov.br



1334

**CONSELHO REGIONAL DE CONTABILIDADE DO ESTADO DO MARANHÃO
CERTIDÃO DE HABILITAÇÃO PROFISSIONAL**

O **CONSELHO REGIONAL DE CONTABILIDADE DO ESTADO DO MARANHÃO** certifica que o(a) profissional identificado(a) no presente documento encontra-se habilitado para o exercício da profissão contábil.

IDENTIFICAÇÃO DO REGISTRO

NOME..... : JOHNSON DIAS DA COSTA
REGISTRO..... : MA-005807/O-9
CATEGORIA..... : TÉCNICO EM CONTABILIDADE
CPF..... : ***.671.293-**

A falsificação deste documento constitui-se em crime previsto no Código Penal Brasileiro, sujeitando o autor à respectiva ação penal.

Emissão: MARANHÃO, 22/05/2024 as 18:56:11.

Válido até: 20/08/2024.

Código de Controle: 981649.

Para verificar a autenticidade deste documento consulte o site do CRCMA.

1335
4

ATESTADO DE CAPACIDADE TÉCNICA

ATESTAMOS para os devidos fins de comprovação do fornecimento de material, que a empresa **C.V COMERCIO DE MATERIAIS DE CONSTRUÇÃO LTDA**, inscrita no CNPJ sob **03.318.489/0001-32**, forneceu a contento na qualidade, quantidade e prazo de entrega dos produtos e condições pré-estabelecidas para o **SAAE – SERVIÇO AUTÔNOMO DE ÁGUA E ESGOTO do Município de Governador Edison Lobão – MA**, os materiais com as características abaixo discriminadas, e, não tendo nada que a desabone.

| DESCRIÇÃO | Und. | Quant. |
|--|------|--------|
| Adesivo para tubos de PVC rígido à base de solvente resina – 75g | Und | 120 |
| Caixa de água de 10 mil litros | und | 10 |
| Caixa de água 20 mil litros | Um | 05 |
| Caixa de água de 5 mil litros | Und | 05 |
| Caixa de água de 2 mil litros | und | 05 |
| Adaptador de PVC sold. - 20mm | Und | 400 |
| Adaptador de PVC sold. - 25mm | Und | 250 |
| Adaptador de PVC sold. - 32mm | Und | 20 |
| Adaptador de PVC sold. - 40mm | Und | 20 |
| Adaptador de PVC sold. - 50mm | Und | 50 |
| Adaptador de PVC sold. - 60mm | Und | 50 |
| Adaptador de PVC sold. - 75mm | Und | 20 |
| Adaptador de PVC sold. - 85mm | Und | 20 |
| Adaptador de PVC sold. - 110mm | Und | 20 |
| Bico Amarelo Vazão Total 1/2" | Und | 50 |
| Bucha de redução curta PVC sold. - 25x20mm | Und | 300 |
| Bucha de redução curta PVC sold. - 32x25mm | Und | 10 |





1.336
4

| | | |
|--|-----|-----|
| Bucha de redução curta PVC sold. – 40x32mm | Und | 10 |
| Bucha de redução curta PVC sold. – 50x40mm | Und | 10 |
| Bucha de redução curta PVC sold. – 60x50mm | Und | 200 |
| Bucha de redução curta PVC sold. – 75x60mm | Und | 20 |
| Bucha de redução curta PVC sold. – 85x75mm | Und | 20 |
| Bucha de redução curta PVC sold. – 150x110mm | Und | 10 |
| Bucha de redução curta PVC sold. – 110x85mm | Und | 10 |
| Caps PVC sold. – 20mm | Und | 200 |
| Caps PVC sold. – 25mm | Und | 100 |
| Caps PVC sold. – 32mm | Und | 10 |
| Caps PVC sold. – 40mm | Und | 10 |
| Caps PVC sold. – 50mm | Und | 100 |
| Caps PVC sold. – 60mm | Und | 50 |
| Caps PVC sold. – 75mm | Und | 03 |
| Caps PVC sold. – 85mm | Und | 03 |
| Caps PVC sold. – 110mm | Und | 03 |
| Colar de tomada PVC sold – 50x20mm completo | Und | 200 |
| Colar de tomada PVC sold – 60x20mm completo | Und | 50 |
| Curva LL PVC sold. – 20mm | Und | 30 |
| Curva LL PVC sold. – 25mm | Und | 30 |
| Curva LL PVC sold. – 32mm | Und | 10 |
| Curva LL PVC sold. – 40mm | Und | 10 |
| Curva LL PVC sold. – 50mm | Und | 50 |
| Curva LL PVC sold. – 60mm | Und | 30 |
| Curva LL PVC sold. – 75mm | Und | 10 |
| Curva LL PVC sold. – 85mm | Und | 10 |
| Curva LL PVC sold. – 110mm | Und | 10 |



1037
6

| | | |
|--|-----|-----|
| Enxada com cabo | Und | 10 |
| Facão | Und | 10 |
| Fita veda rosca 12mmX25m | Und | 120 |
| Flange Soldável para Caixa D'Água 20MM. | Und | 50 |
| Flange Soldável para Caixa D'Água 25MM. | Und | 50 |
| Flange Soldável para Caixa D'Água 50MM. | Und | 20 |
| Flange Soldável para Caixa D'Água 60MM. | Und | 20 |
| Flange Soldável para Caixa D'Água 75MM. | Und | 10 |
| Flange Soldável para Caixa D'Água 85MM. | Und | 05 |
| Joelho LL PVC sold – 20mm | Und | 400 |
| Joelho LL PVC sold – 25mm | Und | 200 |
| Joelho LL PVC sold – 32mm | Und | 10 |
| Joelho LL PVC sold – 40mm | Und | 10 |
| Joelho LL PVC sold – 50mm | Und | 200 |
| Joelho LL PVC sold – 60mm | Und | 100 |
| Joelho LL PVC sold – 75mm | Und | 20 |
| Joelho LL PVC sold – 85mm | Und | 20 |
| Joelho LL PVC sold. – 110mm | Und | 20 |
| Jogo de Serra Copo Bimetal 16 a 76mm 15pçs | Und | 01 |
| Kit Lima Grossa 3pçs profissional P/ Pvc. | Kit | 02 |
| Luva LL PVC sold. – 20mm | Und | 300 |
| Luva LL PVC sold. – 25mm | Und | 300 |
| Luva LL PVC sold. – 32mm | Und | 20 |
| Luva LL PVC sold. – 40mm | Und | 10 |
| Luva LL PVC sold. – 50mm | Und | 200 |
| Luva LL PVC sold. – 60mm | Und | 200 |
| Luva LL PVC sold. – 75mm | Und | 10 |



SERVIÇO AUTÔNOMO DE ÁGUA E ESGOTO

SAAE – SERVIÇO AUTÔNOMO DE ÁGUA E ESGOTO
GOVERNADOR EDISON LOBÃO – MARANHÃO
Autarquia Municipal Lei Municipal 088/2014
CNPJ: 23,603,835/0001-34
E-mail: saagegovet@hotmail.com



1338
D

| | | |
|---|-----|-----|
| Luva LL PVC sold. – 85mm | Und | 10 |
| Luva LL PVC sold. – 110mm | Und | 05 |
| Luva de correr com anel PVC sold. – 20mm | Und | 30 |
| Luva de correr com anel PVC sold. – 25mm | Und | 30 |
| Luva de correr com anel PVC sold. – 32mm | Und | 10 |
| Luva de correr com anel PVC sold. – 40mm | Und | 10 |
| Luva de correr com anel PVC sold. – 50mm | Und | 150 |
| Luva de correr curta com anel PVC sold. – 60mm | Und | 50 |
| Luva de correr longa com anel PVC sold. – 60mm | Und | 50 |
| Luva de correr longa com anel PVC sold. – 75mm | Und | 05 |
| Luva de correr longa com anel PVC sold. – 85mm | Und | 05 |
| Luva de correr longa com anel. – 110mm | Und | 05 |
| Luva de correr longa com anel. – 150mm | Und | 05 |
| Luva de correr longa com anel PVC sold. – 200mm | Und | 02 |
| Luva LR PVC sold. – 20mm | Und | 20 |
| Luva LR PVC sold. – 25mm | Und | 20 |
| Luva LR PVC sold. – 32mm | Und | 10 |
| Luva LR PVC sold – 40mm | Und | 10 |
| Picarete bico fino com cabo | Und | 10 |
| Pá bico fino com cabo | Und | 10 |
| Registro de Esfera Compacto Soldável PVC 20mm | Und | 100 |
| Registro de Esfera Compacto Soldável PVC 25mm | Und | 100 |
| Registro de Esfera Compacto Soldável PVC 32mm | Und | 10 |
| Registro de Esfera Compacto Soldável PVC 40mm | Und | 10 |
| Registro de Esfera Compacto Soldável PVC 50mm | Und | 100 |
| Registro de Esfera Compacto Soldável PVC 60mm | Und | 100 |
| Registro de Esfera Compacto Soldável PVC 75mm | Und | 10 |

Rua Santa Teresa, nº 359, Centro, CEP: 65.928-000 – Governador Edison Lobão – MA.

1.339
8

| | | |
|---|-----|------|
| Registro de Esfera Compacto Soldável PVC 85mm | Und | 10 |
| Serra manual aço rápido | Und | 100 |
| Serrote Profissional 24" | Und | 02 |
| Tarraxa manual 1/2 a 3/4" para rosquear tubos (KIT) | Kit | 01 |
| Tanque Fortlev - 10000 Litros | Und | 04 |
| Tanque Fortlev - 20000 Litros | Und | 05 |
| Tê Soldável 20 mm | Und | 100 |
| Tê Soldável 25 mm | Und | 100 |
| Tê Soldável 32 mm | Und | 10 |
| Tê Soldável 40 mm | Und | 10 |
| Tê Soldável 50 mm | Und | 100 |
| Tê Soldável 60 mm | Und | 50 |
| Tê Soldável 75 mm | Und | 10 |
| Tê Soldável 85 mm | Und | 10 |
| Tê Soldável 110 mm | Und | 04 |
| Tê com anel 150 mm | Und | 04 |
| Trado Manual Mathieson 1/2x20 | Und | 05 |
| Trena Fita De Fibra De Vidro 50M. | Und | 02 |
| Tubo PVC sold. Classe 12 – 20mm | Und | 500 |
| Tubo PVC sold. Classe 12 – 25mm | Und | 100 |
| Tubo PVC sold. Classe 12 – 32mm | Und | 05 |
| Tubo PVC sold. Classe 12 – 40mm | Und | 05 |
| Tubo PVC sold. Classe 12 – 50mm | Und | 3000 |
| Tubo PVC sold. Classe 12 – 60mm | Und | 20 |
| Tubo PVC sold. Classe 12 – 75mm | Und | 50 |
| Tubo PVC sold. Classe 12 – 85mm | Und | 03 |
| Tubo PVC sold. Classe 12 – 110mm | Und | 100 |





13/10/13

| | | |
|---|-----|-----|
| Tubo Azul Revestimento de Poço Artesiano D. 4" 4m x 110mm | Und | 150 |
|---|-----|-----|

| MATERIAL GALVANIZADO | UND | QUANT. |
|---|-----|--------|
| CURVA GALVANIZADA 2.5MM 1/2" | UND | 40 |
| CURVA GALVANIZADA 3MM 3" | UND | 40 |
| CURVA GALVANIZADA 4MM 4" | UND | 40 |
| CURVA MACHO/FEMMEA GALV 1/2 | UND | 40 |
| CURVA MACHO/FEMMEA GALVANIZADO 1.1/2" | UND | 48 |
| CURVA MACHO/FEMMEA GALVANIZADO 2" | UND | 48 |
| HODROME. UNITARIO RELOJ. 360 DN 3/4 QN 1.5 C/KIT PP | UND | 200 |
| JUNTA DE UNIAO GALVANIZADA DE 2.5MM 2.1/2 | UND | 10 |
| JUNTA UNIAO GALVAONIZADA DE 3MM 3" | UND | 10 |
| JUNTA DE UNIAO GALVANIZADA DE 4MM 4" | UND | 10 |
| LUVA GALVANIZADA 2,5MM | UND | 40 |
| LUVA GALVANIZADO 3MM | UND | 50 |
| LUVA GALVANIZADO 4MM | UND | 10 |
| LUVA SIMPLES GALVANIZADA 1.1/2 | UND | 100 |
| LUVA SIMPLES GALVANIZADA 1/2" | UND | 10 |
| LUVA SIMPLES GALVANIZADA 2" | UND | 100 |
| NIPLE GALVANIZADO 5.2MM 2.1/2 | UND | 40 |
| NIPLE GALVANIZADO 3MM 3" | UND | 40 |
| NIPLE GALVANIZADO 4MM 4" | UND | 40 |
| NIPLE GALV. 1.1/2 | UND | 100 |
| NIPLE GALV. 1/2 | UND | 10 |
| NIPLE GALV. 2" | UND | 40 |
| TÊ GALVANIZADO 3MM | UND | 40 |
| TÊ GALVANIZADO 4MM | UND | 10 |
| TÊ GALVANIZADO 1.1/2 | UND | 10 |
| TÊ GALVANIZADO 1/2 | UND | 05 |
| TÊ GALVANIZADO 2" | UND | 10 |
| TÊ GALVANIZADO 2.5MM 2.1/2" | UND | 05 |
| TUBO GALVANIZADO 2.5M 2.1/2" | MTR | 80 |
| TUBO GALVANIZADO 3MM 3" | MTR | 200 |
| TUBO GALVANIZADO 4MM 4" | MTR | 80 |
| TUBO PBA DN 60 CL 12 C/ANEL | MTR | 100 |
| UNIÃO ASSENTO BRONZE GALVANIZADO 2" | UND | 05 |
| UNIAO ASSENTO BRONZE GALVANIZADO 1 1/2 | UND | 05 |



SAAE – SERVIÇO AUTÔNOMO DE ÁGUA E ESGOTO
GOVERNADOR EDISON LOBÃO – MARANHÃO
Autarquia Municipal Lei Municipal 088/2014
CNPJ: 23,603,835/0001-34
E-mail: saaegovei@hotmail.com



1341
B

| | | |
|--|-----|----|
| UNIÃO ASSENTO PLANO GALV. 1.1/2 | PCT | 10 |
| REGISTRO DE GAVETA 1. 1/2" | UND | 10 |
| REGISTRO DE GAVETA 2" | UND | 10 |
| REGISTRO DE GAVETA 150MM C/ VOLANTE | UND | 3 |
| REGISTRO DE GAVETA 110 | UND | 3 |
| REGISTRO DE GAVETA 85MM | UND | 05 |
| REGISTRO DE GAVETA 75MM | UND | 05 |
| REGISTRO DE GAVETA 3" | UND | 05 |
| REGSTRO DE GAVETA 4" | UND | 02 |
| VALVULA DE RETENÇÃO HORIZONTAL DE LATÃO 1 1/2" | UND | 10 |
| VALVULA DE RETENÇÃO HORIZONTAL DE LATÃO 2" | UND | 10 |
| VALVULA DE RETENÇÃO HORIZONTAL DE LATAÃO 3" | UND | 5 |
| VALVULA DE RETENÇÃO HORIZONTAL DE LATAÃO 4" | UND | 2 |

| BOMBAS E MOTORES | UND | QTD |
|------------------------------|-----|-----|
| BOMBEADOR P/4" 4RSIA-09 LEÃO | UND | 5 |

1342
6

CERTIDÃO ESPECÍFICA

Sistema Nacional de Registro de Empresas Mercantis - SINREM

Certificamos que as informações abaixo constam dos documentos arquivados nesta Junta Comercial e são vigentes na data da sua expedição.

| | | | |
|--|-----------------------------------|---|---|
| Certificamos que a empresa C. V. COMERCIO DE MATERIAIS DE CONSTRUÇÃO LTDA Portadora do CNPJ 03.318.489/0001-32 É registrada nesta Junta Comercial, como segue: | | | Protocolo: MAC2403433050 |
| NIRE (Sede) 21200458792 | CNPJ 03.318.489/0001-32 | Data de Arquivamento do Ato Constitutivo 03/08/1999 | Início de Atividade 27/07/1999 |
| Endereço Completo AVENIDA GETULIO VARGAS, Nº2000, CENTRO - Imperatriz/MA - CEP65903280 | | | |
| Certificamos ainda que a presente empresa encontra-se enquadrada como microempresa conforme arquivamento datado em 24/08/2009 sob nº 20090433882 | | | Situação ATIVA Status |
| Ato | Número | Arquivamentos Posteriores Data | Descrição |
| 223 | 20240622499 | 14/05/2024 | BALANCO |
| 223 | 20230662757 | 18/05/2023 | BALANCO |
| 223 | 20220545278 | 03/05/2022 | BALANCO |
| 002 | 20211384232 | 14/12/2021 | CONSOLIDAÇÃO DE CONTRATO/ESTATUTO |
| 002 | 20211384232 | 14/12/2021 | ALTERAÇÃO DE DADOS (EXCETO NOME EMPRESARIAL) |
| 223 | 20210868368 | 30/06/2021 | BALANCO |
| 002 | 20200871510 | 13/11/2020 | CONSOLIDAÇÃO DE CONTRATO/ESTATUTO |
| 002 | 20200871510 | 13/11/2020 | ALTERAÇÃO DE DADOS (EXCETO NOME EMPRESARIAL) |
| 002 | 21900339605 | 13/11/2020 | ABERTURA DE FILIAL NA UF DA SEDE |
| 223 | 20200896679 | 14/10/2020 | BALANCO |
| 002 | 20200545647 | 27/08/2020 | CONSOLIDAÇÃO DE CONTRATO/ESTATUTO |
| 002 | 20200545647 | 27/08/2020 | ALTERAÇÃO DE DADOS (EXCETO NOME EMPRESARIAL) |
| 223 | 20190368420 | 22/05/2019 | BALANCO |
| 223 | 20180344102 | 09/05/2018 | BALANCO |
| 002 | 20171207807 | 19/10/2017 | ALTERAÇÃO DE DADOS (EXCETO NOME EMPRESARIAL) |
| 223 | 20170538346 | 28/04/2017 | BALANCO |
| 002 | 20170351440 | 19/04/2017 | CONSOLIDAÇÃO DE CONTRATO/ESTATUTO |
| 002 | 20170351440 | 19/04/2017 | ALTERAÇÃO DE DADOS (EXCETO NOME EMPRESARIAL) |
| 307 | 20160503884 | 25/07/2016 | REENQUADRAMENTO DE MICROEMPRESA COMO EMPRESA DE PEQUENO PORTE |
| 223 | 20160429951 | 18/05/2016 | BALANCO |
| 002 | 20160316146 | 10/05/2016 | CONSOLIDAÇÃO DE CONTRATO/ESTATUTO |
| 002 | 20160316146 | 10/05/2016 | ALTERAÇÃO DE DADOS (EXCETO NOME EMPRESARIAL) |
| 223 | 20151214883 | 17/08/2015 | BALANCO |
| 223 | 20140431519 | 18/06/2014 | BALANCO |
| 002 | 20140278451 | 02/05/2014 | ALTERAÇÃO DE DADOS (EXCETO NOME EMPRESARIAL) |
| 002 | 20140173307 | 12/03/2014 | ALTERAÇÃO DE DADOS (EXCETO NOME EMPRESARIAL) |
| 206 | 20120529513 | 21/08/2012 | PROCURAÇÃO |
| 223 | 20120222906 | 04/04/2012 | BALANCO |
| 223 | 20110210603 | 01/04/2011 | BALANCO |
| 002 | 20100555411 | 09/09/2010 | ALTERAÇÃO DE DADOS (EXCETO NOME EMPRESARIAL) |
| 223 | 20100459536 | 22/07/2010 | BALANCO |

1343

CERTIDÃO ESPECÍFICA

Continuação

Sistema Nacional de Registro de Empresas Mercantis - SINREM

Certificamos que as informações abaixo constam dos documentos arquivados
nesta Junta Comercial e são vigentes na data da sua expedição.

Certificamos que a empresa **C. V. COMÉRCIO DE MATERIAIS DE CONSTRUÇÃO LTDA**

Portadora do CNPJ 03.318.489/0001-32

E registrada nesta Junta Comercial, como segue:

Protocolo: MAC2403433050

| | | | |
|-----|-------------|------------|--|
| 002 | 20090484908 | 11/09/2009 | ALTERACAO DE DADOS (EXCETO NOME EMPRESARIAL) |
| 315 | 20090433882 | 24/08/2009 | ENQUADRAMENTO DE MICROEMPRESA |
| 002 | 20090433874 | 24/08/2009 | ALTERACAO DE DADOS (EXCETO NOME EMPRESARIAL) |
| 002 | 20080540236 | 15/12/2008 | ALTERACAO DE DADOS (EXCETO NOME EMPRESARIAL) |
| 002 | 20070559147 | 16/01/2008 | ALTERACAO DE DADOS (EXCETO NOME EMPRESARIAL) |
| 002 | 20040075192 | 06/02/2004 | ALTERACAO DE DADOS (EXCETO NOME EMPRESARIAL) |
| 002 | 20020304528 | 09/10/2002 | ALTERACAO DE DADOS E DE NOME EMPRESARIAL |
| 090 | 21200458792 | 03/08/1999 | CONTRATO |

Esta certidão foi emitida automaticamente em 22/05/2024, às 18:17:53 (horário de Brasília).
Se impressa, verificar sua autenticidade no <https://www.empresafacil.ma.gov.br>, com o código **Y3UZDKER**.



MAC2403433050

CARLOS ANDRÉ DE MORAES PEREIRA
Secretário(a) Geral

1344
8

CERTIDÃO SIMPLIFICADA

Sistema Nacional de Registro de Empresas Mercantis - SINREM

Certificamos que as informações abaixo constam dos documentos arquivados nesta Junta Comercial e são vigentes na data da sua expedição.

| | | | |
|---|----------------------------|--|-----------------------------------|
| Nome Empresarial: C. V. COMERCIO DE MATERIAIS DE CONSTRUÇÃO LTDA | | Protocolo: MAC-403433047 | |
| NIRE: 21200458792 Natureza Jurídica: Sociedade Empresária Limitada | | | |
| NIRE (Sede) 21200458792 | CNPJ 03.318.489/0001-32 | Data de Ato Constitutivo 03/08/1999 | Início de Atividade 27/07/1999 |
| Endereço Completo Avenida GETULIO VARGAS, Nº 2000, CENTRO - Imperatriz/MA - CEP 65903-280 | | | |

Objeto Social

46.79-6-99 COMERCIO ATACADISTA DE MATERIAIS DE CONSTRUCAO EM GERAL 41.20-4-00 CONSTRUCAO DE EDIFICIOS 46.13-3-00 REPRESENTANTES COMERCIAIS E AGENTES DO COMERCIO DE MADEIRA. MATERIAL DE CONSTRUCAO E FERRAGENS 46.41-9-03 COMERCIO ATACADISTA DE ARTIGOS DE ARMARINHO 46.47-8-01 COMERCIO ATACADISTA DE ARTIGOS DE ESCRITORIO E DE PAPELARIA 46.49-4-09 COMERCIO ATACADISTA DE PRODUTOS DE HIGIENE. LIMPEZA E CONSERVACAO DOMICILIAR, COM ATIVIDADE DE FRACIONAMENTO E ACONDICIONAMENTO ASSOCIADA 47.55-5-02 COMERCIO VAREJISTA DE ARTIGOS DE ARMARINHO 47.61-0-03 COMERCIO VAREJISTA DE ARTIGOS DE PAPELARIA 47.44-0-99 COMERCIO VAREJISTA DE MATERIAIS DE CONSTRUCAO EM GERAL 43.30-4-99 OUTRAS OBRAS DE ACABAMENTO DA CONSTRUCAO 46.72-9-00 COMERCIO ATACADISTA DE FERRAGENS E FERRAMENTAS 46.69-9-99 COMERCIO ATACADISTA DE OUTRAS MAQUINAS E EQUIPAMENTOS NAO ESPECIFICADOS ANTERIORMENTE. PARTES E PECAS. TAIS (MOTORES E TRANSFORMADORES ELETRICOS MAQUINAS. APARELHOS E EQUIPAMENTOS PARA USOS TECNICO E PROFISSIONAL) 46.79-6-04 COMERCIO ATACADISTA ESPECIALIZADO DE MATERIAIS DE CONSTRUCAO NAO ESPECIFICADOS ANTERIORMENTE, TAIS (CAL, AREIA, PEDRA BRITADA, TIJOLO, TELHAS, GESSO E ARGILA TUBOS E CANOS DE AGUA APARELHOS SANITARIOS - PIAS, LAVATORIOS, BANHEIRAS E SIMILARES. INCLUSIVE SUAS FERRAGENS) 47.42-3-00 COMERCIO VAREJISTA DE MATERIAL ELETRICO 46.73-7-00 COMERCIO ATACADISTA DE MATERIAL ELETRICO 47.54-7-01 COMERCIO VAREJISTA DE MOVEIS 46.49-4-04 COMERCIO ATACADISTA DE MOVEIS E ARTIGOS DE COLCHOARIA 46.44-3-01 COMERCIO ATACADISTA DE MEDICAMENTOS E DROGAS DE USO HUMANO 46.18-4-01 REPRESENTANTES COMERCIAIS E AGENTES DO COMERCIO DE MEDICAMENTOS, COSMETICOS E PRODUTOS DE PERFUMARIA 47.71-7-01 COMERCIO VAREJISTA DE PRODUTOS FARMACEUTICOS, SEM MANIPULACAO DE FORMULAS 46.39-7-01 COMERCIO ATACADISTA DE PRODUTOS ALIMENTICIOS EM GERAL 47.29-6-99 COMERCIO VAREJISTA DE PRODUTOS ALIMENTICIOS EM GERAL OU ESPECIALIZADO EM PRODUTOS ALIMENTICIOS NAO ESPECIFICADOS ANTERIORMENTE, TAIS (PRODUTOS NATURAIS E DIETETICOS COMIDAS CONGELADAS, MEL, ETC) 46.31-1-00 COMERCIO ATACADISTA DE LEITE E LATICINIOS 46.33-8-01 COMERCIO ATACADISTA DE FRUTAS. VERDURAS. RAIZES. TUBERCULOS. HORTALICAS E LEGUMES FRESCOS 46.34-6-01 COMERCIO ATACADISTA DE CARNES BOVINAS E SUINAS E DERIVADOS 46.34-6-02 COMERCIO ATACADISTA DE AVES ABATIDAS E DERIVADOS 46.34-6-99 COMERCIO ATACADISTA DE CARNES E DERIVADOS DE OUTROS ANIMAIS 46.37-1-04 COMERCIO ATACADISTA DE PAES, BOLOS, BISCOITOS E SIMILARES 46.43-5-01 COMERCIO ATACADISTA DE CALCADOS 46.43-5-02 COMERCIO ATACADISTA DE BOLSAS, MALAS E ARTIGOS DE VIAGEM 46.46-0-01 COMERCIO ATACADISTA DE COSMETICOS E PRODUTOS DE PERFUMARIA 46.46-0-02 COMERCIO ATACADISTA DE PRODUTOS DE HIGIENE PESSOAL 46.47-8-02 COMERCIO ATACADISTA DE LIVROS, JORNAIS E OUTRAS PUBLICACOES 46.49-4-08 COMERCIO ATACADISTA DE PRODUTOS DE HIGIENE, LIMPEZA E CONSERVACAO DOMICILIAR 46.49-4-99 COMERCIO ATACADISTA DE OUTROS EQUIPAMENTOS E ARTIGOS DE USO PESSOAL E DOMESTICO NAO ESPECIFICADOS ANTERIORMENTE TAIS (ARTIGOS PARA HABITACAO DE VIDRO, CRISTAL, PORCELANA, BORRACHA, PLASTICO, METAL, MADEIRA, VIME, BAMBU E OUTROS SIMILARES) 46.51-6-01 COMERCIO ATACADISTA DE EQUIPAMENTOS DE INFORMATICA 46.51-6-02 COMERCIO ATACADISTA DE SUPRIMENTOS PARA INFORMATICA 46.52-4-00 COMERCIO ATACADISTA DE COMPONENTES ELETRONICOS E EQUIPAMENTOS DE TELEFONIA E COMUNICACAO 47.21-1-03 COMERCIO VAREJISTA DE LATICINIOS E FRIOS 47.21-1-04 COMERCIO VAREJISTA DE DOCES, BALAS, BOMBONS E SEMELHANTES 47.22-9-01 COMERCIO VAREJISTA DE CARNES ? ACOUGUES 47.22-9-02 PEIXARIA 47.24-5-00 COMERCIO VAREJISTA DE HORTIFRUTIGRANJEIROS 47.54-7-03 COMERCIO VAREJISTA DE ARTIGOS DE ILUMINACAO 47.55-5-03 COMERCIO VAREJISTA DE ARTIGOS DE CAMA, MESA E BANHO 47.61-0-01 COMERCIO VAREJISTA DE LIVROS 47.63-6-02 COMERCIO VAREJISTA DE ARTIGOS ESPORTIVOS 47.72-5-00 COMERCIO VAREJISTA DE COSMETICOS. PRODUTOS DE PERFUMARIA E DE HIGIENE PESSOAL 47.82-2-01 COMERCIO VAREJISTA DE CALCADOS 47.82-2-02 COMERCIO VAREJISTA DE ARTIGOS DE VIAGEM 47.89-0-05 COMERCIO VAREJISTA DE PRODUTOS SANEANTES DOMISSANITARIOS 46.23-1-09 COMERCIO ATACADISTA DE ALIMENTOS PARA ANIMAIS 46.42-7-01 COMERCIO ATACADISTA DE ARTIGOS DO VESTUARIO E ACESSORIOS, EXCETO PROFISSIONAIS E DE SEGURANCA 46.44-3-02 COMERCIO ATACADISTA DE MEDICAMENTOS E DROGAS DE USO VETERINARIO 47.71-7-04 COMERCIO VAREJISTA DE MEDICAMENTOS VETERINARIOS 96.09-2-08 HIGIENE E EMBELEZAMENTO DE ANIMAIS DOMESTICOS 47.89-0-04 COMERCIO VAREJISTA DE ANIMAIS VIVOS E DE ARTIGOS E ALIMENTOS PARA ANIMAIS DE ESTIMACAO 3321-0/00 INSTALACAO DE MAQUINAS E EQUIPAMENTOS INDUSTRIAIS 4744-0/03 COMERCIO VAREJISTA DE MATERIAIS HIDRAULICOS 4744-0/05 COMERCIO VAREJISTA DE MATERIAIS DE CONSTRUCAO NAO ESPECIFICADOS ANTERIORMENTE TAIS COMO (BOMBAS DE AGUA CAIXAS DE AGUA BOMBAS HIDRAULICAS CIMENTO AZULEJOS. CERAMICAS CALHAS PARA CONSTRUCAO DIVISORIAS E PORTAS SANFONADAS) 4671-1/00 COMERCIO ATACADISTA DE MADEIRA E PRODUTOS DERIVADOS 4744-0/02 COMERCIO VAREJISTA DE MADEIRA E ARTEFATOS 4759-8/99 - COMERCIO VAREJISTA DE OUTROS ARTIGOS DE USO PESSOAL E DOMESTICO NAO ESPECIFICADOS ANTERIORMENTE TAIS COMO (ARTIGOS PARA HABITACAO DE VIDRO, CRISTAL, PORCELANA, BORRACHA, PLASTICO, METAL, MADEIRA, VIME, BAMBU E OUTROS SIMILARES - PANEIS, LOUCAS, GARRAFAS TERMICAS, ESCADAS DOMESTICAS, ESCOVAS, VASSOURAS, CABIDES ETC. ARTIGOS DE CUTELARIA TOLDOS E SIMILARES PAPEL DE PAREDE E SIMILARES SISTEMA DE SEGURANCA RESIDENCIAL NAO ASSOCIADO A INSTALACAO OU MANUTENCAO) 4642-7/02 COMERCIO ATACADISTA DE ROUPAS E ACESSORIOS PARA USO PROFISSIONAL E DE SEGURANCA DO TRABALHO

1345
8

CERTIDÃO SIMPLIFICADA

Continuação

Sistema Nacional de Registro de Empresas Mercantis - SINREM

Certificamos que as informações abaixo constam dos documentos arquivados nesta Junta Comercial e são vigentes na data da sua expedição.

| | | | | | |
|---|-----------------|--|--|--|---------------------------|
| Nome Empresarial: C. V. COMERCIO DE MATERIAIS DE CONSTRUÇÃO LTDA | | | Protocolo: MAC/403433047 | | |
| NIRE: 21260456792 Natureza Jurídica: Sociedade Empresária Limitada | | | | | |
| Capital Social R\$ 400.000,00 (quatrocentos mil reais) Capital Integralizado R\$ 400.000,00 (quatrocentos mil reais) | | Porte EPP (Empresa de Pequeno Porte) | | Prazo de Duração Indeterminado | |
| Dados do Sócio | | | | | |
| Nome | CPF/CNPJ | Participação no capital | Espécie de sócio | Administrador | Término do mandato |
| COSME VIEIRA DIAS | 112.625.321-91 | R\$ 162.500,00 | Sócio | S | Indeterminado |
| Nome | CPF/CNPJ | Participação no capital | Espécie de sócio | Administrador | Término do mandato |
| IDALIA DIAS GARCIA | 780.865.583-04 | R\$ 237.500,00 | Sócio | S | Indeterminado |
| Dados do Administrador | | | | | |
| Nome | CPF | Término do mandato | | | |
| COSME VIEIRA DIAS | 112.625.321-91 | Indeterminado | | | |
| Nome | CPF | Término do mandato | | | |
| IDALIA DIAS GARCIA | 780.865.583-04 | Indeterminado | | | |
| Último Arquivamento | | | Situação | | |
| Data | Número | Ato/Eventos | ATIVA Status XXXXX | | |
| 14/05/2024 | 20240622499 | 223 / 223 - BALANÇO | | | |
| Filial(ais) nesta Unidade da Federação ou fora dela | | | | | |
| 1 - NIRE: 21900339605 | | CNPJ: 03.318.489/0002-13 | | | |
| Endereço Completo RUA GOIAS, Nº SN, MARANHAO NOVO, Imperatriz, MA, CEP: 65903060 | | | | | |

Esta certidão foi emitida automaticamente em 22/05/2024, às 15:47:43 (horário de Brasília).
Se impressa, verificar sua autenticidade no <https://www.empresafacil.ma.gov.br>, com o código XJ12AJAW.
CARLOS ANDRÉ DE MORAES PEREIRA
Secretário(a) Geral



C.V. Comércio de Materiais de Construção Ltda.

CNPJ: 03.318.489/0001-32 Ins. Est. 12.276.812-4

DECLARAÇÃO DE SUJEIÇÃO ÀS CONDIÇÕES ESTABELECIDAS NO EDITAL E DE INEXISTÊNCIA DE FATOS SUPERVENIENTES IMPEDITIVOS DA HABILITAÇÃO

PREGÃO ELETRÔNICO Nº 13/2024

A
PREFEITURA DE ITINGA DO MARANHÃO / MA
AO PREGOEIRO E EQUIPE DE APOIO.

COSME VIEIRA DIAS, PORTADOR DO RG 032835842007-7, ABAIXO ASSINADO, NA QUALIDADE DERESPONSÁVEL LEGAL DA PROPONENTE, C. V. COMERCIO DE MATERIAIS DE CONSTRUÇÃO LTDA, CNPJ 03.318.489/0001-32, DECLARA EXPRESSAMENTE QUE SE SUJEITA ÀS CONDIÇÕES ESTABELECIDAS NO EDITAL ACIMA CITADO E QUE ACATARÁ INTEGRALMENTE QUALQUER DECISÃO QUE VENHA A SER TOMADA PELO LICITADOR QUANTO À QUALIFICAÇÃO APENAS DAS PROPONENTES QUE TENHAM ATENDIDO ÀS CONDIÇÕES ESTABELECIDAS NO EDITAL E QUE DEMONSTREM INTEGRAL CAPACIDADE DE ENTREGA DOS MATERIAIS PREVISTO.

DECLARA, AINDA, PARA TODOS OS FINS DE DIREITO, A INEXISTÊNCIA DE FATOS SUPERVENIENTES IMPEDITIVOS DA HABILITAÇÃO OU QUE COMPROMETA A IDONEIDADE DA PROPONENTE NOS TERMOS DO ARTIGO 32, PARÁGRAFO 2º, E ARTIGO 97 DA LEI Nº 8.666, DE 21 DE JUNHO DE 1993, E ALTERAÇÕES SUBSEQUENTES.

Imperatriz/MA., 24 de maio de 2024.

C V COMERCIO DE
MATERIAIS DE
CONSTRUCAO
LTDA:03318489000132

C.V. COMERCIO DE MATERIAS DE CONSTRUÇÃO LTDA – EPP
Cosme Vieira Dias CPF 112.625.321-91

Assinado de forma digital por
C V COMERCIO DE MATERIAIS
DE CONSTRUCAO
LTDA:03318489000132
Dados: 2024.05.24 16:47:43
-03'00'



C.V. Comércio de Materiais de Construção Ltda.

CNPJ: 03.318.489/0001-32 Ins. Est. 12.276.812-4

DECLARAÇÃO NOS TERMOS DO INCISO XXXIII DO ARTIGO 7º DA CONSTITUIÇÃO FEDERAL

PREGÃO ELETRÔNICO Nº 13/2024

A
PREFEITURA DE ITINGA DO MARANHÃO / MA
AO PREGOEIRO E EQUIPE DE APOIO.

C. V. COMERCIO DE MATERIAIS DE CONSTRUÇÃO LTDA, INSCRITO NO CNPJ Nº 03.318.489/0001-32, POR INTERMÉDIO DE SEU REPRESENTANTE LEGAL O(A) SR. COSME VIEIRA DIAS, PORTADOR(A) DA CARTEIRA DE IDENTIDADE Nº 032835842007-7 E CPF Nº. 112.625.321-91, DECLARA, PARA FINS DO DISPOSTO NO INC. V DO ART. Nº 27 DA LEI Nº 8.666, DE 21 DE JUNHO DE 1993, ACRESCIDO PELA LEI Nº 9.854, DE 27 DE OUTUBRO DE 1999, QUE NÃO EMPREGA MENOR DE DEZOITO ANOS EM TRABALHO NOTURNO, PERIGOSO OU INSALUBRE E NÃO EMPREGA MENOR DE DEZESSEIS ANOS.

RESSALVA: EMPREGA MENOR, A PARTIR DE QUATORZE ANOS, NA CONDIÇÃO DE APRENDIZ.

Imperatriz/MA., 24 de maio de 2024.

C.V. COMERCIO DE MATERIAS DE CONSTRUÇÃO LTDA – EPP
Cosme Vieira Dias CPF 112.625.321-91

C V COMERCIO DE
MATERIAIS DE
CONSTRUCAO
LTDA:03318489000132

Assinado de forma digital por
C V COMERCIO DE MATERIAIS
DE CONSTRUCAO
LTDA:03318489000132
Dados: 2024.05.24 16:48:02
-03'00'



C.V. Comércio de Materiais de Construção Ltda.

CNPJ: 03.318.489/0001-32 Ins. Est. 12.276.812-4

1348
B

DECLARAÇÃO DE ELABORAÇÃO INDEPENDENTE DE PROPOSTA

PREGÃO ELETRÔNICO Nº 13/2024

A
PREFEITURA DE ITINGA DO MARANHÃO / MA
AO PREGOEIRO E EQUIPE DE APOIO.

COSME VIEIRA DIAS, PORTADOR DO RG 032835842007-7, COMO REPRESENTANTE DEVIDAMENTE CONSTITUÍDO C. V. COMERCIO DE MATERIAIS DE CONSTRUÇÃO LTDA, INSCRITO NO CNPJ Nº 03.318.489/0001-32, PARA FINS DO DISPOSTO NO EDITAL DE LICITAÇÃO: **PREGÃO ELETRÔNICO Nº 013/2024**, DECLARA, SOB AS PENAS DA LEI, EM ESPECIAL O ART. 299 DO CÓDIGO PENALBRASILEIRO, QUE:

- A) A PROPOSTA APRESENTADA PARA PARTICIPAR DO **PREGÃO ELETRÔNICO Nº 013/2024**, FOI ELABORADA DE MANEIRA INDEPENDENTE (PELO LICITANTE), E O CONTEÚDO DA PROPOSTA NÃO FOI, NO TODO OU EM PARTE, DIRETA OU INDIRETAMENTE, INFORMADO, DISCUTIDO OU RECEBIDO DE QUALQUER OUTRO PARTICIPANTE POTENCIAL OU DE FATO DO **PREGÃO ELETRÔNICO Nº 13/2024**, POR QUALQUER MEIO OU POR QUALQUER PESSOA;
- B) A INTENÇÃO DE APRESENTAR A PROPOSTA ELABORADA PARA PARTICIPAR DO **PREGÃO ELETRÔNICO Nº 13/2024** NÃO FOI INFORMADA, DISCUTIDA OU RECEBIDA DE QUALQUER OUTRO PARTICIPANTE POTENCIAL OU DE FATO DO **PREGÃO ELETRÔNICO Nº 13/2024**, POR QUALQUER MEIO OU POR QUALQUER PESSOA;
- C) QUE NÃO TENTOU, POR QUALQUER MEIO OU POR QUALQUER PESSOA, INFLUIR NA DECISÃO DE QUALQUER OUTRO PARTICIPANTE POTENCIAL OU DE FATO DO **PREGÃO ELETRÔNICO Nº 13/2024** QUANTO A PARTICIPAR OUNÃO DA REFERIDA LICITAÇÃO;
- D) QUE O CONTEÚDO DA PROPOSTA APRESENTADA PARA PARTICIPAR DO **PREGÃO ELETRÔNICO Nº 13/2024** NÃO SERÁ, NO TODO OU EM PARTE, DIRETA OU INDIRETAMENTE, COMUNICADO OU DISCUTIDO COM QUALQUER OUTRO PARTICIPANTE POTENCIAL OU DE FATO DO **PREGÃO ELETRÔNICO Nº 13/2024** ANTES DA ADJUDICAÇÃO DO OBJETO DA REFERIDA LICITAÇÃO;
- E) QUE O CONTEÚDO DA PROPOSTA APRESENTADA PARA PARTICIPAR DO **PREGÃO ELETRÔNICO Nº 13/2024** NÃO FOI, NO TODO OU EM PARTE, DIRETA OU INDIRETAMENTE, INFORMADO, DISCUTIDO OU RECEBIDO DE QUALQUER INTEGRANTE DO MUNICÍPIO DE ITINGA DO MARANHÃO/MA, ANTES DA ABERTURA OFICIAL DAS PROPOSTAS; E
- F) QUE ESTÁ PLENAMENTE CIENTE DO TEOR E DA EXTENSÃO DESTA DECLARAÇÃO E QUE DETÉM PLENOS PODERES E INFORMAÇÕES PARA FIRMÁ-LA.

Imperatriz/MA., 24 de maio de 2024.

C.V. COMERCIO DE MATERIAS DE CONSTRUÇÃO LTDA – EPP
Cosme Vieira Dias CPF 112.625.321-91

Assinado de
forma digital por
C V COMERCIO
DE MATERIAIS
DE
CONSTRUCAO
LTDA:03318489
000132
Dados:
2024.05.24
16:48:20 -03'00'



C.V. Comércio de Materiais de Construção Ltda.

CNPJ: 03.318.489/0001-32 Ins. Est. 12.276.812-4

1349
6

DECLARAÇÃO DE IDONEIDADE

PREGÃO ELETRÔNICO Nº 13/2024

A
PREFEITURA DE ITINGA DO MARANHÃO / MA
AO PREGOEIRO E EQUIPE DE APOIO.

A EMPRESA C. V. COMERCIO DE MATERIAIS DE CONSTRUÇÃO LTDA, INSCRITO NO CNPJ Nº 03.318.489/0001-32, ENDEREÇO COMPLETO AV GETULIO VARGAS, 2000, CENTRO, IMPERATRIZ/MA, NESTE ATO REPRESENTADA PELO COSME VIEIRA DIAS, PORTADOR DO RG 032835842007-7, INSCRITO NO CPF SOB O Nº 112.625.321-91, DECLARA NÃO TER RECEBIDO DO MUNICÍPIO DE ITINGA DO MARANHÃO/MA OU DE QUALQUER OUTRA ENTIDADE DA ADMINISTRAÇÃO DIRETA OU INDIRETA, EM ÂMBITO FEDERAL, ESTADUAL E MUNICIPAL, SUSPENSÃO TEMPORÁRIA DE PARTICIPAÇÃO EM LICITAÇÃO E OU IMPEDIMENTO DE CONTRATAR COM A ADMINISTRAÇÃO, ASSIM COMO NÃO TER RECEBIDO DECLARAÇÃO DE INIDONEIDADE PARA LICITAR E OU CONTRATAR COM A ADMINISTRAÇÃO FEDERAL, ESTADUAL E MUNICIPAL.

Imperatriz/MA., 24 de maio de 2024.

C.V. COMERCIO DE MATERIAS DE CONSTRUÇÃO LTDA – EPP
Cosme Vieira Dias CPF 112.625.321-91

C V COMERCIO DE
MATERIAIS DE
CONSTRUCAO
LTDA:03318489000132

Assinado de forma digital por
C V COMERCIO DE MATERIAIS
DE CONSTRUCAO
LTDA:03318489000132
Dados: 2024.05.24 16:48:43
-03'00'



C.V. Comércio de Materiais de Construção Ltda.

CNPJ: 03.318.489/0001-32 Ins. Est. 12.276.812-4

1350

DECLARAÇÃO DE CUMPRIMENTO DOS REQUISITOS DE HABILITAÇÃO

PREGÃO ELETRÔNICO Nº 13/2024

A
PREFEITURA DE ITINGA DO MARANHÃO / MA
AO PREGOEIRO E EQUIPE DE APOIO.

A EMPRESA C. V. COMERCIO DE MATERIAIS DE CONSTRUÇÃO LTDA, INSCRITO NO CNPJ Nº 03.318.489/0001-32, ENDEREÇO COMPLETO AV GETULIO VARGAS, 2000, CENTRO, IMPERATRIZ/MA, DECLARA, QUE ATENDE AOS REQUISITOS DA HABILITAÇÃO, E O DECLARANTE RESPONDERÁ PELA VERACIDADE DAS INFORMAÇÕES PRESTADAS, NA FORMA DA LEI (ART. 63, I, DA LEI Nº 14.133/2021),DECLARA AINDA QUE TOMOU CONHECIMENTO DE TODAS AS INFORMAÇÕES DAS CONDIÇÕES LOCAIS PARA CUMPRIMENTO DAS OBRIGAÇÕES OBJETO DA LICITAÇÃO.

Imperatriz/MA., 24 de maio de 2024.

C.V. COMERCIO DE MATERIAS DE CONSTRUÇÃO LTDA – EPP
Cosme Vieira Dias CPF 112.625.321-91

C V
COMERCIO
DE
MATERIAIS
DE
CONSTRUCA
O
LTDA:033184
89000132

Assinado de
forma digital
por C V
COMERCIO DE
MATERIAIS DE
CONSTRUCAO
LTDA:03318489
000132
Dados:
2024.05.24
16:49:00 -03'00'



C.V. Comércio de Materiais de Construção Ltda.

CNPJ: 03.318.489/0001-32 Ins. Est. 12.276.812-4

1351

DECLARAÇÃO DE RESERVA DE CARGOS

PREGÃO ELETRÔNICO Nº 13/2024

A
PREFEITURA DE ITINGA DO MARANHÃO / MA
AO PREGOEIRO E EQUIPE DE APOIO.

A C. V. COMERCIO DE MATERIAIS DE CONSTRUÇÃO LTDA, INSCRITO NO CNPJ Nº 03.318.489/0001-32, ENDEREÇO COMPLETO AV GETULIO VARGAS, 2000, CENTRO, IMPERATRIZ/MA, NESTE ATO REPRESENTADA PELO COSME VIEIRA DIAS, PORTADOR DO RG 032835842007-7, INSCRITO NO CPF SOB O Nº 112.625.321-91, DECLARA, QUE CUMPRE AS EXIGÊNCIAS DE RESERVA DE CARGOS PARA PESSOAS COM DEFICIÊNCIA E PARA REABILITADO DA PREVIDÊNCIA SOCIAL, PREVISTAS EM LEI E EM OUTRAS NORMAS ESPECÍFICAS, NA FORMA DA LEI (ART. 63, I, DA LEI Nº 14.133/2021).

Imperatriz/MA., 24 de maio de 2024.

C.V. COMERCIO DE MATERIAS DE CONSTRUÇÃO LTDA – EPP
Cosme Vieira Dias CPF 112.625.321-91

C V
COMERCIO
DE
MATERIAIS
DE
CONSTRUCA
O
LTDA:033184
89000132

Assinado de
forma digital
por C V
COMERCIO DE
MATERIAIS DE
CONSTRUCAO
LTDA:03318489
000132
Dados:
2024.05.24
16:49:14 -03'00'



C.V. Comércio de Materiais de Construção Ltda.

CNPJ: 03.318.489/0001-32 Ins. Est. 12.276.812-4

DECLARAÇÃO DE INTEGRALIDADE DA PROPOSTA

PREGÃO ELETRÔNICO Nº 13/2024

A
PREFEITURA DE ITINGA DO MARANHÃO / MA
AO PREGOEIRO E EQUIPE DE APOIO.

A C. V. COMERCIO DE MATERIAIS DE CONSTRUÇÃO LTDA, INSCRITO NO CNPJ Nº 03.318.489/0001-32, ENDEREÇO COMPLETO AV GETULIO VARGAS, 2000, CENTRO, IMPERATRIZ/MA, NESTE ATO REPRESENTADA PELO COSME VIEIRA DIAS, PORTADOR DO RG 032835842007-7, INSCRITO NO CPF SOB O Nº 112.625.321-91, DECLARA, QUE SUA PROPOSTA ECONÔMICA COMPREENDE A INTEGRALIDADE DOS CUSTOS PARA ATENDIMENTO DOS DIREITOS TRABALHISTAS ASSEGURADOS NA CONSTITUIÇÃO FEDERAL, NAS LEIS TRABALHISTAS, NAS NORMAS INFRALEGAIS, NAS CONVENÇÕES COLETIVAS DE TRABALHO E NOS TERMOS DE AJUSTAMENTO DE CONDUITA VIRGENTES NA DATA DE ENTREGA DAS PROPOSTAS, NA FORMA DA LEI (ART. 63, I, DA LEI Nº 14.133/2021).

Imperatriz/MA., 24 de maio de 2024.

**C V COMERCIO DE
MATERIAIS DE
CONSTRUCAO
LTDA:03318489000132**

C.V. COMERCIO DE MATERIAS DE CONSTRUÇÃO LTDA – EPP
Cosme Vieira Dias CPF 112.625.321-91

Assinado de forma digital por C V
COMERCIO DE MATERIAIS DE
CONSTRUCAO
LTDA:03318489000132
Dados: 2024.05.24 16:49:34 -03'00'



C.V. Comércio de Materiais de Construção Ltda.

CNPJ: 03.318.489/0001-32 Ins. Est. 12.276.812-4

1353
B

DECLARAÇÃO PROFISSIONAL ÁREA CONTÁBIL

PREGÃO ELETRÔNICO Nº 013/2024

A
PREFEITURA MUNICIPAL DE ITINGA DO MARANHÃO / MA
AO PREGOEIRO E EQUIPE DE APOIO.

JOHNSON DIAS DA COSTA, PORTADOR DO CRC/MA 005807, ABAIXO ASSINADO, NA QUALIDADE DE RESPONSÁVEL LEGAL DA PROPONENTE, C. V. COMERCIO DE MATERIAIS DE CONSTRUÇÃO LTDA, CNPJ 03.318.489/0001-32, DECLARA EXPRESSAMENTE QUE A EMPRESA CITADA ATENDE AS CONDIÇÕES ESTABELECIDAS NO EDITAL.

ATENDENDO OS ÍNDICES ECONÔMICOS NOS TERMOS DO § 1º, ART. 69 DA LEI 14.133/2021, APLICANDO AS SEGUINTE FORMAS:

Índice de Liquidez Geral (≥ 1,00):

$$LG = \frac{\text{Ativo Circulante} + \text{Realizável a Longo Prazo}}{\text{Passivo Circulante} + \text{Passivo Não Circulante}}$$

Índice de Liquidez Corrente (≥ 1,00):

$$LC = \frac{\text{Ativo Circulante}}{\text{Passivo Circulante}}$$

Índice de Solvência Geral (≥ 1,00):

$$SG = \frac{\text{Ativo Total}}{\text{Passivo Circulante} + \text{Passivo Não Circulante}}$$

Imperatriz/MA., 24 de maio de 2024.

JOHNSON DIAS DA
COSTA:2536712931
5

Assinado de forma digital por
JOHNSON DIAS DA
COSTA:25367129315
Dados: 2024.05.24 15:57:51 -03'00'

JOHNSON DIAS DA COSTA
CRC/MA 005807

CARTEIRA NACIONAL DE HABILITAÇÃO / DRIVER LICENSE / PERMISO DE CONDUCCION

2 e 1 NOME E SOBRENOME: COSME VEIRA DIAS
 11 HABILITAÇÃO: 08/09/1982

2427303350

13 DATA LOCAL E UF DE HABILITAÇÃO: 09/09/1981 SAO JOAO DOS PATOS/MA

14 DATA (ISSUE): 28/07/2022 15 VALIDADE: 28/07/2025 16 ANOS: **D**

17 DOC. IDENTIDADE / ORIG. BRAS/CH/E/UF: 0328358420077 SESP MA

18 CPF: 112.625.321-81 19 Nº REGISTRO: 00106083232 20 SEXO: **M**

21 NACIONALIDADE: BRASILEIRO

22 ENDEREÇO: FRANCISCO SOUSA DIAS
 ANA VEIRA DIAS

| ACC | 01 | 02 | 03 | 04 | 05 | 06 | 07 | 08 | 09 | 10 |
|-----|----|----|----|----|----|----|----|----|----|----|
| | | | | | | | | | | |
| | | | | | | | | | | |
| | | | | | | | | | | |
| | | | | | | | | | | |
| | | | | | | | | | | |
| | | | | | | | | | | |
| | | | | | | | | | | |

2427303350

23 OBSERVAÇÕES

LOCAL: SAO LUIS MA

ASSINATURA DO EMISSOR
 53876276530
 MA047813187



C.V. Comércio de Materiais de Construção Ltda.

CNPJ: 03.318.489/0001-32 Ins. Est. 12.276.812-4

PREGÃO ELETRÔNICO N° 013/2024 - SRP

PLANILHA COM A PROJEÇÃO DOS CUSTOS

| ITEM | PRODUTO | UND | QTD | MARCA | CUSTO UNIT. | CUSTO TOTAL | V.UNIT. ESTIMADO | V. TOTAL ESTIMADO |
|---------------------------|--------------------------------------|-----|-----|-------|-------------|-----------------|------------------|-------------------|
| 98 | TE SOLDÁVEL PVC 50mm | UND | 100 | SHIVA | 5,14 | 514,00 | 9,90 | 990,00 |
| 106 | REGISTRO DE ESFERA SOLDÁVEL PVC 75mm | UND | 30 | KRONA | 41,48 | 1.244,40 | 84,00 | 2.520,00 |
| | | | | | 0,00 | 0,00 | 0,00 | 0,00 |
| | | | | | 0,00 | 0,00 | 0,00 | 0,00 |
| | | | | | 0,00 | 0,00 | 0,00 | 0,00 |
| | | | | | 0,00 | 0,00 | 0,00 | 0,00 |
| SUB TOTAL | | | | | | 1.758,40 | | 3.510,00 |
| TOTAL DOS PRODUTOS | | | | | | | | 1.758,40 |
| FRETE DE ENTREGA | | | | | | | | 200,00 |
| IMPOSTOS | | | | | | | | 700,00 |
| OUTRAS DESPESAS | | | | | | | | 0,00 |
| LUCRO | | | | | | | | R\$ 851,60 |

Imperatriz - MA, 27 de Maio de 2024

C.V. COMERCIO DE MAT. DE CONST. LTDA
Cosme Vieira Dias/Administrador Geral
Rg. 032835842007-7 SJSP-MA/CPF 112.625.321-9

C V
COMERCIO DE
MATERIAIS DE
CONSTRUCAO
LTDA:033184
89000132

Assinado de forma
digital por C V
COMERCIO DE
MATERIAIS DE
CONSTRUCAO
LTDA:0331848900
0132
Dados: 2024.05.27
17:11:30 -03'00'

Identificação do emitente
KRONA TUBOS E CONEXOES DO NORDESTE LTDA
 ROD DIVALDO SURUAGY SN KM 12 VIA 7 LOTE 102
 POLO CLOROQUIMICO Cep:57160-000
 MARECHAL D'ODORVAL
 Fone: 008232633300

DANFE
 DOCUMENTO AUXILIAR DA
 NOTA FISCAL ELETRONICA
 0-ENTRADA 1
 1-SAIDA
 N. 000467203
 SÉRIE 1
 FOLHA 01/02



CHAVE DE ACESSO DA NFE
 2724 0111 9071 4000 0164 5500 1000 4672 0313 0614 8558

Consulta de autenticidade no portal nacional da NF-e
 www.nfe.fazenda.gov.br/portal ou no site da SIFAZ Autorizada

NATUREZA DA OPERAÇÃO: AVENDA DE PRODUTOS AB - REVENDA MERCADORIA
 PROTOCOLO DE AUTORIZAÇÃO DE USO: 327240002228200 26/01/2024 11:44:25

INSCRIÇÃO ESTADUAL: 212287433 INSC. ESTADUAL DO SUBST. TRIB: 124034330 CNPJ/CPF: 11.907.140.0001-64

DESTINATÁRIO REMETENTE
 NOME RAZÃO SOCIAL: C.V. COMERCIO DE MATERIAIS DE CONSTRUCAO
 CNPJ/CPF: 03.318.489/0001-32 DATA DE EMISSÃO: 26/01/2024
 ENDREÇO: AV. GETULIO VARGAS, 2000 BAIRRO/DISTRITO: CENTRO CEP: 65903-280 DATA ENTRADA/SAÍDA: 26/01/2024
 MUNICÍPIO: IMPERATRIZ FONE/FAX: 09930171085 UF: MA INSCRIÇÃO ESTADUAL: 122768124 HORA ENTRADA/SAÍDA: 15:20:00

| | | | | |
|------------------------|------------------------|------------------------|------------------------|------------------------|
| 001 | 002 | 003 | 004 | 005 |
| 23/02/2024 1.116,99 | 08/03/2024 1.116,99 | 22/03/2024 1.116,99 | 05/04/2024 1.116,99 | 19/04/2024 1.117,01 |

| | | | | | | | |
|---------------------------|------------------------|---------------------------|-----------------------------------|----------------------|---|-----------------------------------|---------------------------------|
| CALCULO DO IMPOSTO | | DE CALCULO DO ICMS | | VALOR DO ICMS | BASE DE CALCULO DO ICMS SUBSTITUICAO | VALOR DO ICMS SUBSTITUICAO | VALOR TOTAL DOS PRODUTOS |
| | | 5.584,97 | 670,20 | 0,00 | 0,00 | 5.584,97 | |
| VALOR DO FRETE | VALOR DO SEGURO | DESCONTO | OUTRAS DESPESAS ACESSORIAS | VALOR DO IPI | VALOR TOTAL DA NOTA | | |
| 0,00 | 0,00 | 0,00 | 0,00 | 0,00 | 5.584,97 | | |

TRANSPORTADORA/VOLUMES TRANSPORTADOS
 RAZÃO SOCIAL: SECCLOS TRANSPORTES TERCEIRIZADO LTDA
 FRETE POR CONTA: 0-REMETENTE CODIGO ANTT: PLACA DO VEICULO: UF: CNPJ/CPF: 05.101.375/0001-61
 ENDREÇO: AV. DEP. SERZEFELO DE BARROS CORREIA, 450 MUNICÍPIO: MACEIO UF: AL INSCRIÇÃO ESTADUAL: 241019273

| QUANTIDADE | ESPECIE | MARCA | NUMERAÇÃO | PESO BRUTO | PESO LIQUIDO |
|------------|----------|-------|-----------|------------|--------------|
| | Diversos | | | 290,562 | 289,589 |

| DADOS DO PRODUTO / SERVIÇO | | | | | | | | | | | | | |
|----------------------------|-------------------------------|----------|-----|------|----|----------|------------|----------|----------|--------|-------|--------|-------|
| COD. PROD | DESCRIÇÃO DO PROD/SER. | NCM/SH | CST | CFOP | UN | QUANT. | V.UNITARIO | V.TOTAL | BC.ICMS | V.ICMS | V.IPI | A.ICMS | A.IPI |
| 0025 | TUBO PVC SOLDAVEL - 6M - 20MM | 39172300 | 000 | 6101 | BR | 240,0000 | 9,0700 | 2.176,80 | 2.176,80 | 261,22 | 0,00 | 12,00% | 0,00% |
| 0427 | JOELHO 90 SOLD - 40MM | 39174090 | 500 | 6102 | PC | 200,0000 | 2.5180 | 503,60 | 503,60 | 60,43 | 0,00 | 12,00% | 0,00% |
| 0428 | JOELHO 90 SOLD - 50MM | 39174090 | 500 | 6101 | PC | 100,0000 | 2.2530 | 225,30 | 225,30 | 27,03 | 0,00 | 12,00% | 0,00% |
| 0458 | TE SOLD - 50MM | 39174090 | 500 | 6101 | PC | 50,0000 | 5.1400 | 257,00 | 257,00 | 30,84 | 0,00 | 12,00% | 0,00% |
| 0542 | REGISTRO ESFERA SOLD - 32MM | 84818095 | 500 | 6102 | PC | 40,0000 | 5,0400 | 201,60 | 201,60 | 24,20 | 0,00 | 12,00% | 0,00% |
| 0544 | REGISTRO ESFERA SOLD - 50MM | 84818095 | 500 | 6102 | PC | 27,0000 | 9,1230 | 246,32 | 246,32 | 29,55 | 0,00 | 12,00% | 0,00% |
| 0547 | REGISTRO ESFERA SOLD - 75MM | 84818095 | 500 | 6102 | PC | 10,0000 | 41,4830 | 414,83 | 414,83 | 49,78 | 0,00 | 12,00% | 0,00% |
| 0547 | REGISTRO ESFERA SOLD - 85MM | 84818095 | 500 | 6102 | PC | 6,0000 | 66,4667 | 398,80 | 398,80 | 47,86 | 0,00 | 12,00% | 0,00% |
| 0548 | REGISTRO ESFERA SOLD - 110MM | 84818095 | 500 | 6102 | PC | 10,0000 | 97,0920 | 970,92 | 970,92 | 116,51 | 0,00 | 12,00% | 0,00% |
| 0547 | JOELHO 90 ESGOTO PRIM - | 39174090 | 500 | 6101 | PC | 200,0000 | 0,9490 | 189,80 | 189,80 | 22,78 | 0,00 | 12,00% | 0,00% |

| | | | | |
|-------------------------|----------------------------|---------------------------------|---------------------------------|-----------------------|
| CALCULO DO ISSQN | INSCRIÇÃO MUNICIPAL | VALOR TOTAL DOS SERVIÇOS | BASE DE CALCULO DO ISSQN | VALOR DO ISSQN |
|-------------------------|----------------------------|---------------------------------|---------------------------------|-----------------------|

DADOS ADICIONAIS
INFORMAÇÕES COMPLEMENTARES
 TOTAL PESO REVENDA PRODUÇÃO PRÓPRIA DE CONEXOES 31,11 KG #TOTAL PESO REVENDA PRODUÇÃO PRÓPRIA DE TUBOS 192,00 KG #
 Protocolo: 327240002228200
 - Pedido Nr: 01295 - Cubagem: 1,6900 #Caro Cliente, havendo faltas ou avaria de volumes, anotar no CTR informando por fone ou no e-mail entregas@krona.com.br.
RESERVADO AO FISCO

Identificação do emitente
KRONA TUBOS E CONEXOES DO NORDESTE LTDA
 ROD. DIVALDO SERRAUGY S/N KM 12 VIA 7 LOTE 102
 POLO CLOROQUIMICO Cep:57160-000
 MARECHAL DEODORO/AL
 Fone: (085)32633300

DANFE
 DOCUMENTO AUXILIAR DA NOTA FISCAL ELETRONICA
 0-ENTRADA 1
 1-SAIDA
 N. 000467203
 SÉRIE 1
 FOLHA 01/02



CHAVE DE ACESSO DA NFE
 2724 0111 9071 4000 0164 5500 1000 4672 0313 0614 8558

Consulta de autenticidade no portal nacional da NF-e
 www.nfe.fazenda.gov.br/portal ou no site da SIEFAZ Autorizada

NATUREZA DA OPERACAO VENDA DE PROD ESTAB - REVENDA MERCADORIA PROTOCOLO DE AUTORIZACAO DE USO 327240002228200 26/01/2024 11:44:25

INSCRICAO ESTADUAL 242287433 INSC. ESTADUAL DO SUBST. TRIB. 124034336 CNPJ/CPF 119071400001-64

DESTINATARIO REMETENTE
 NOME RAZAO SOCIAL C.A. COMERCIO DE MATERIAIS DE CONSTRUCAO CNPJ/CPF 033184890001-32 DATA DE EMISSAO 26/01/2024
 ENDRECO AV GETULIO VARGAS, 2000 BAIRRO/DISTRITO CENTRO CEP 65903-280 DATA DE ENTRADA/SAIDA 26/01/2024
 MUNICIPIO IMPERATRIZ FONE/FAX 09930171085 UF MA INSCRICAO ESTADUAL 122768124 HORA DE ENTRADA/SAIDA 15:20:00

| | | | | |
|------------|------------|------------|------------|------------|
| 001 | 092 | 003 | 004 | 005 |
| 23/02/2024 | 08/03/2024 | 22/03/2024 | 05/04/2024 | 19/04/2024 |
| 1.116,99 | 1.116,99 | 1.116,99 | 1.116,99 | 1.117,01 |

| | | | | | | | | | |
|---------------------|--|-----------------|--|--------------------------------------|--|----------------------------|--|--------------------------|--|
| CÁLCULO DO IMPOSTO | | VALOR DO ICMS | | BASE DE CÁLCULO DO ICMS SUBSTITUIÇÃO | | VALOR DO ICMS SUBSTITUIÇÃO | | VALOR TOTAL DOS PRODUTOS | |
| 5.584,97 | | 670,20 | | 0,00 | | 0,00 | | 5.584,97 | |
| VALOR DO FRETE | | VALOR DO SEGURO | | DESCONTO | | OUTRAS DESPESAS ACESSÓRIAS | | VALOR DO IPI | |
| 0,00 | | 0,00 | | 0,00 | | 0,00 | | 0,00 | |
| VALOR TOTAL DA NOTA | | 5.584,97 | | | | | | | |

TRANSPORTADORA/OLIMPIAS TRANSPORTADOS
 RAZAO SOCIAL SEU LUCOS TRANSPORTES TERCEIRIZADO LTDA FRETE POR CONTA 0-REMETENTE CODIGO ANTT PLACA DO VEICULO UF CNPJ/CPF 051013750001-61
 ENDRECO AV DEP. SERRZIDELO DE BARROS CORREIA, 450 MUNICIPIO MACEIO UF AL INSCRICAO ESTADUAL 241019273

| QUANTIDADE | ESPECIE | MARCA | NUMERACAO | PESO BRUTO | PESO LIQUIDO |
|------------|----------|-------|-----------|------------|--------------|
| | Diversos | | | 290,562 | 289,589 |

| DADOS DO PRODUTO / SERVIÇO | | | | | | | | | | | | | |
|----------------------------|-------------------------------|----------|-----|------|----|----------|------------|----------|----------|--------|-------|--------|-------|
| COD. PROD | DESCRICAO DO PROD./SER. | NCM/SH | CST | CFOP | UN | QUANT. | V.UNITARIO | V.TOTAL | BC ICMS | V.ICMS | V.IPI | A.ICMS | A.IPI |
| 0024 | TUBO PVC SOLDAVEL - 6M - 20MM | 39172300 | 000 | 6101 | BR | 240,0000 | 9,0700 | 2.177,80 | 2.176,80 | 261,22 | 0,00 | 12,00% | 0,00% |
| 0427 | JOELHO 90 SOLD - 40MM | 39174090 | 500 | 6102 | PC | 200,0000 | 2,5180 | 503,60 | 503,60 | 60,43 | 0,00 | 12,00% | 0,00% |
| 0428 | JOELHO 90 SOLD - 50MM | 39174090 | 500 | 6101 | PC | 100,0000 | 2,2530 | 225,30 | 225,30 | 27,03 | 0,00 | 12,00% | 0,00% |
| 0458 | TE-SOLD - 50MM | 39174090 | 500 | 6101 | PC | 50,0000 | 5,1400 | 257,00 | 257,00 | 30,84 | 0,00 | 12,00% | 0,00% |
| 0542 | REGISTRO ESFERA SOLD - 32MM | 84818095 | 500 | 6102 | PC | 40,0000 | 5,0400 | 201,60 | 201,60 | 24,20 | 0,00 | 12,00% | 0,00% |
| 0544 | REGISTRO ESFERA SOLD - 50MM | 84818095 | 500 | 6102 | PC | 27,0000 | 9,1230 | 246,32 | 246,32 | 29,55 | 0,00 | 12,00% | 0,00% |
| 0545 | REGISTRO ESFERA SOLD - 75MM | 84818095 | 500 | 6102 | PC | 10,0000 | 41,4830 | 414,83 | 414,83 | 49,78 | 0,00 | 12,00% | 0,00% |
| 0547 | REGISTRO ESFERA SOLD - 85MM | 84818095 | 500 | 6102 | PC | 6,0000 | 66,4667 | 398,80 | 398,80 | 47,86 | 0,00 | 12,00% | 0,00% |
| 0548 | REGISTRO ESFERA SOLD - 110MM | 84818095 | 500 | 6102 | PC | 10,0000 | 97,0920 | 970,92 | 970,92 | 116,51 | 0,00 | 12,00% | 0,00% |
| 0517 | JOELHO 90 ESGOTO PRIM - | 39174090 | 500 | 6101 | PC | 200,0000 | 0,9490 | 189,80 | 189,80 | 22,78 | 0,00 | 12,00% | 0,00% |

| | | | | |
|------------------|---------------------|--------------------------|--------------------------|----------------|
| CÁLCULO DO ISSQN | INSCRICAO MUNICIPAL | VALOR TOTAL DOS SERVIÇOS | BASE DE CÁLCULO DO ISSQN | VALOR DO ISSQN |
|------------------|---------------------|--------------------------|--------------------------|----------------|

DADOS ADICIONAIS
 INFORMAÇÕES COMPLEMENTARES
 TOTAL PESO REF VENDA PRODUCAO PROPRIA DE CONEXOES 31,11 KG #TOTAL PESO REF VENDA PRODUCAO PROPRIA DE TUBOS 192,00 KG #
 Protocolo: 327240002228200
 - Pedido Nº: 201295 - Cubagem: 1,6900 #Caro Cliente, havendo faltas ou avaria de volumes anotar no CTR, informando por fone ou no e-mail entregas@krona.com.br

RESERVADO AO FISCO

Identificação do emitente

KRONA TUBOS E CONEXOES DO NORDESTE LTDA
ROD. DIVALDO SURUAGY SN KM 12 VIA 7 LOTE 102
POLO CLOROQUIMICO Cep:57164-000
MARECHAL DEODORO/AL
Fone: 008232633300

DANFE

DOCUMENTO AUXILIAR DA
NOTA FISCAL ELETRONICA
0-ENTRADA
1-SAIDA
N. 000467203
SÉRIE 1
FOLHA 02/02



CHAVE DE ACESSO DA NF-E
2724 0111 9071 4000 0164 5500 1000 4672 0313 0614 8558

Consulta de autenticidade no portal nacional da NF-e
www.nfe.fazenda.gov.br/portal ou no site da SIFAZ Autorizada

NATUREZA DA OPERAÇÃO
VENDA DE PRODUTOS - REVENDA MERCADORIA

PROTOKOLO DE AUTORIZAÇÃO DE USO
27240002228200 26/01/2024 11:44:25

INSCRIÇÃO ESTADUAL
242287433

INSC. ESTADUAL DO SUBST. TRIB
124034330

CNPJ/CPF
119071400001-64

DADOS DO PRODUTO / SERVIÇO

| COD. PROD | DESCRIÇÃO DO PROD./SER. | NCM/SH | CST | CFOP | UN | QUANT. | V.UNITARIO | V.TOTAL | BC.ICMS | V.ICMS | V.IPI | A.ICMS | A.IPI |
|-----------|-------------------------|--------|-----|------|----|--------|------------|---------|---------|--------|-------|--------|-------|
| | DN 50 | | | | | | | | | | | | |

7359

REPÚBLICA FEDERATIVA DO BRASIL

M^o Madalena Almeida
(Tabeliã)



Rôndald Almeida Cordeiro
Rosângela Cordeiro Cardoso
(Esc. Juramentados)

Rôbson Almeida Cordeiro
(Tabelião Substituto)

ESTADO DO MARANHÃO
2^o Ofício Extrajudicial – Fone (fax): (0**99) 3524-0122
Rua Coronel Manoel Bandeira, n^o 1653 – Centro
CNPJ/MF n^o 06.142.665/0001-16
Comarca de Imperatriz

E-mail: oficio2.imp@gmail.com



1260
B

TRANSLADO 1^o

Livro- 269 / Folhas- 183F à 186F

PROCURAÇÃO BASTANTE QUE FAZ

C. V. COMÉRCIO DE MATERIAIS DE CONSTRUÇÃO LTDA - EPP. na forma abaixo.

SAIBAM quantos este público instrumento de procuração bastante virem, que no ano do nascimento de nosso Senhor Jesus Cristo, de dois mil e dezenove (2019), aos quinze (15) dias, do mês de Julho (07), nesta cidade de Imperatriz, Estado do Maranhão, em meu Cartório, à rua Cel. Manoel Bandeira, n^o 1653 – Centro, compareceu perante mim como OUTORGANTE: **C. V. COMÉRCIO DE MATERIAIS DE CONSTRUÇÃO LTDA - EPP.** estabelecida à Rua Salvio Dino, n^o 585, bairro Vila Redenção, no município de Imperatriz-MA – CEP: 65.910-355, inscrita no CNPJ n^o **03.318.489/0001-32**, NIRE n^o 21200458792, em 19/10/2017. Neste ato, representada pela sócia administradora, Sra. **Idália Dias Garcia**, brasileiro, casada, empresária, nascida aos 19/11/1979, natural de Brasília-DF, portadora do RG n^o 000015083093-9/SESP-MA e do CPF n^o 780.865.583-04, residente e domiciliada na 71 Bow St, Saugus, MA 01906, Estados Unidos da América. Reconhecido/s pelos/s próprios/s de mim Tabeliã/o que dou fê. Os quais por ele/s outorgante/s me foi dito que por este público instrumento, e nos termos de direito, nomeava/e constituía/m seu/s bastante/s procurador/s denominado aqui OUTORGADO: **COSME VIEIRA DIAS**, brasileiro, viúvo, empresário, nascido aos 09/06/1951, natural de São João dos Patos-MA, portador do RG n^o 032835842007-7/SESP-MA e do CPF n^o 112.625.321-91, residente e domiciliado à Rua Mato Grosso, n^o 71, bairro Entroncamento, no município de Imperatriz-MA. **PODERES:** A quem confere poderes especiais e amplos para, em qualquer parte do país, gerir e administrar a empresa outorgante nos termos e condições a seguir: **a)** Representá-la junto às repartições bancárias da CAIXA ECONÔMICA FEDERAL, BANCO DO BRASIL, BANCO DO NORDESTE DO BRASIL, BANCO BRADESCO, BANCO ITAÚ, BANCO SICOOB, BANCO BNDS, BANCO CENTRAL DO BRASIL, BANCO SANTANDER, BANCO DA AMAZÔNIA e outras mesmo que aqui não expressamente mencionadas, com fins de abrir, reativar e movimentar contas bancárias correntes e/ou poupanças, emitir cheques, abrir contas de depósito, autorizar cobrança, receber, passar recibo e dar quitação, solicitar saldos e extratos, requisitar talonários de cheques, retirar cheques devolvidos, endossar cheques, requisitar cartão eletrônico, movimentar conta corrente com cartão eletrônico, efetuar transferência/pagamentos, sustar/contrar ordenar cheques, cancelar cheques, baixar cheques, efetuar resgates/aplicações financeiras, efetuar saques conta corrente, efetuar saques poupança, cadastrar, alterar e desbloquear senhas, efetuar pagamentos por meio eletrônicos, efetuar transferências por meio eletrônico, liberar arquivos de

Madalena Almeida
Tabeliã

Idália Dias Garcia

propriedade da mesma, podendo fazer liberação de veículos, acompanhar processos, fazer e solicitar vistorias, apresentar documentos, fazer contestações, prestar informações e declarações necessárias, fazer boletins de ocorrência, prestar informações e declarações necessárias; h) Representá-la junto às REPARTIÇÕES E ÓRGÃOS PÚBLICOS ESTADUAIS, MUNICIPAIS, FEDERAIS, AUTARQUIAS, EMPRESAS PÚBLICAS, PRIVADAS E/OU PARTICULARES, INCLUSIVE SECRETARIAS MUNICIPAIS EM GERAL, PREFEITURAS MUNICIPAIS E CPL - COMISSÃO PERMANENTE DE LICITAÇÃO, com fins de praticar e participar de licitação de qualquer tipo e/ou modalidade, participar de pregões, tomadas de preços e concorrências de quaisquer naturezas, ingressar com recurso e desistir do mesmo quando necessário junto a comissão permanente de licitação, dar lances, concordar com todos os seus termos, assinar a abertura de propostas, fazer impugnações, reclamações, protestos e recursos, fazer novas propostas, rebaixas e descontos, receber as importâncias caucionadas ou depositadas, inclusive assinar contratos e declarações de quaisquer naturezas, requerer documentos em geral, prestar informações e declarações necessárias e praticar de todos os atos que se fizerem necessários dentro do processo licitatório, vedado o recebimento de valores; i) Representá-la perante às REPARTIÇÕES PÚBLICAS FEDERAIS, ESTADUAIS, MUNICIPAIS E AUTARQUIAS, CARTÓRIOS DE REGISTRO DE IMÓVEIS E DE NOTAS, PREFEITURA, COMPANHIAS DE ÁGUAS E ESGOTOS E DE ELETRICIDADE, COLETORIAS, FÓRUM, VARAS TRABALHISTAS, SECRETARIAS MUNICIPAIS EM GERAL, podendo comprar, vender, ceder, doar, alienar e/ou transferir a quem lhe(s) convier, sejam imóveis urbanos ou rurais, descrever e caracterizar melhor o(s) bem(s), solicitar Certidões Negativas necessárias, solicitar cadastro municipal, requerer, receber, assinar juntar e retirar todos os documentos que se fizerem necessários, transmitir posse, domínio, jus, direito e ação, concordar, discordar, transigir, desistir; assinar Escrituras, Contratos e/ou Declarações competentes à venda e/ou transferência de imóvel rural ou urbano, ajustar preço e condições de pagamento, pagar taxas, impostos e demais emolumentos, dar e aceitar recibos e quitações, firmar compromissos, apresentar, juntar, retirar e assinar requerimentos e petições, fazer averbações, prestar informações e declarações necessárias, fazer retificação e/ou atualização de perímetro; j) Representá-la junto à CAIXA ECONÔMICA FEDERAL - CEF - Superintendência de Negócios de qualquer parte do país, podendo abrir, movimentar e liquidar contas de depósitos, de qualquer espécie ou modalidade, comprar, vender, ceder e/ou dar em alienação fiduciária ou em hipoteca em qualquer grau os imóveis supra citados, requerer Alvará Judicial, transmitir domínio, direito, ação e posse, a responder pela evicção de direito, liquidar dívidas hipotecárias, fiduciárias e tributos fiscais que incidam sobre o dito imóvel, ajustar o preço de venda, da cessão ou valor da hipoteca/alienação, receber, passar recibo e dar quitação total e irrevogável do preço ou valor, assinar opção de compra e venda, assinar e endossar cheques, dar, se necessário, referido imóvel em garantia de alienação fiduciária ou hipotecária do mútuo a ser contraído na Caixa Econômica Federal, combinar cláusulas e condições, assinando os contratos necessários, inclusive de re-ratificação, podendo, também, prestar as declarações exigidas pelo Decreto nº 93.240/86; k) Representá-la perante a RECEITA FEDERAL, RECEITA MUNICIPAL, RECEITA ESTADUAL, SEFA - SECRETARIA ESTADUAL DA FAZENDA; IBAMA - INSTITUTO BRASILEIRO DO MEIO AMBIENTE E DOS RECURSOS NATURAIS RENOVÁVEIS E SECRETARIA DO MUNICÍPIO DE MEIO AMBIENTE E RECURSOS NATURAIS, INCRA - INSTITUTO NACIONAL DE COLONIZAÇÃO E REFORMA AGRÁRIA, ANP - AGÊNCIA NACIONAL DO PETRÓLEO - GÁS NATURAL E BIOCOMBUSTÍVEIS e ANTT - AGÊNCIA NACIONAL DE TRANSPORTES TERRESTRES, com fins de tratar de todos e quaisquer assuntos ambientais e de interesse da empresa outorgante, podendo requerer autorização de funcionamento, requerer e receber georeferenciamento por engenheiro

1361
18

Maria Madalena Almeida
TABELA

Edahe Dias Garcia

pagamentos no gerenciador financeiro, emitir comprovantes, podendo ainda, fazer empréstimos e financiamentos, assinar os contratos competentes e necessários, estipular preços, cláusulas e condições, dar bens em garantia, sejam móveis, imóveis, veículos, máquinas e/ou equipamentos, hipotecar, permutar, comprar e/ou vender através de financiamento, fazer alienações fiduciárias, hipotecárias e/ou penhor, confessar dívida, assumir obrigações, promover o registro da hipoteca ou da alienação fiduciária no Registro de Imóveis competente ou Cartório de Títulos e Documentos, promover contratos de Cédula Rural Hipotecária, Cédula Rural Pignoratícia, Cédula Rural Pignoratícia e Hipotecária ou Nota de Crédito Rural, pactuar e aceitar cláusulas de juros, comissões, correção, pena convencional, vencimento e Condições de pagamento, celebrar aditamentos; retificações, ratificações e prorrogações de vencimento, assinando os respectivos instrumentos; convencionar a forma de aplicação do crédito; b) Representá-la junto a JUCEMA – JUNTA COMERCIAL DO ESTADO DO MARANHÃO, podendo fazer alteração do capital social, alteração de endereço, alteração contratual, alteração de sócio, alteração de razão/denominação social, dar baixa na firma, suspender, assinar balanços e balancetes, assinar distrato social e transformação, assinar DBE (Documento Básico de Entrada), Livro Diário, Razão, requerer Certidão Simplificada, Atuar perante a ICP-Brasil, podendo efetuar cadastros, requerer certificado digital, escolher, requerer e receber documentos diversos e cartão magnético, escolher senhas, resolver tudo o que preciso for; c) Representá-la junto à SEFAZGO – SECRETARIA DA RECEITA MUNICIPAL E GESTÃO ORÇAMENTÁRIA, REGIÕES ADMINISTRATIVAS, PROCURADORIA DA FAZENDA, RFB – RECEITA FEDERAL DO BRASIL, SECRETARIA DA RECEITA FEDERAL, SECRETARIA DA RECEITA PREVIDENCIÁRIA DO BRASIL, SEFAZ – SECRETARIA DA FAZENDA ESTADUAL, CORPO DE BOMBEIROS, PROCON, com fins de solicitar pesquisas de situação fiscal e cadastral, emissão de DARF e REDARF, Certidões Negativas em geral, dar vista e acompanhar processos administrativos, fazer parcelamentos de débitos, criar senha eletrônica, firmar compromissos, tratar de assuntos referentes ao IRPJ, fazer contribuições sociais, tratar de PIS e/ou COFINS, fazer matrícula CEI de imóvel Rural e/ou Urbano, requerer e assinar Declarações de ITR para área Rural, assinar DISO, requerer e receber Certificados em geral, fazer reclamações, regularizar IPTU; d) Representá-la junto ao MINISTÉRIO DO TRABALHO, DRT – DELEGACIA DO TRABALHO, PREVIDÊNCIA SOCIAL, SINDICATOS E CEF – CAIXA ECONÔMICA FEDERAL, com fins de fazer conectividade social, dar entrada e/ou assinar liberação de FGTS e PIS/PASEP, acompanhar e regularizar CRF, fazer alterações e atualizações de cadastro de empregados, admitir e demitir funcionários, assinar carteira de trabalho e rescisões, participar de audiências de conciliação e mediação, assinar acordos e discordar; e) Representá-la junto às EMPRESAS DE TELECOMUNICAÇÕES, de todos os estados, com fins de adquirir qualquer linha telefônica de qualquer operadora e mesmo ceder direitos ao uso, assinar, requerer e receber o que preciso for, fazer mudanças de endereços, transferências, juntar e retirar documentos, juntar provas, cumprir exigências, abrir, movimentar, acompanhar e encerrar processos administrativos, pedir vista dos mesmos sob recibos, assinar guias, passar recibos, dar e receber quitação; f) Representá-la perante EMPRESAS PÚBLICAS OU PARTICULARES, CONSÓRCIOS, FINANCEIRAS, GARAGENS, com fins de adquirir e/ou vender veículos, máquinas e equipamentos em geral, podendo propor e aceitar condições de pagamento, assinar contratos em geral, estipular termos, cláusulas e condições, firmar compromissos, fazer parcelamentos de débitos ou renegociações, concordar e discordar, resolver tudo referente ao mesmo; g) Representá-la junto à POLÍCIA FEDERAL, RODOVIÁRIA FEDERAL, POLÍCIA MILITAR, POLÍCIA CIVIL, SUTRAN, SETRAN, INSPETORIAS DE TRANSITO, DELEGACIAS DE ROUBOS E FURTOS DE VEÍCULOS, com fins de tratar de assuntos de interesse da empresa outorgante, bem como os relativos aos veículos de

Edalva Das Garças

competente. fazer protocolo e registro do CAR, requerer, assinar, entregar, peticionar, requerer licença de operação, assinar documentos, encaminhar pedidos de créditos, dar entrada em processos, criar e receber senhas, movimentar as pastas da empresa, prestar informações e declarações necessárias, assinar contratos de compra e venda de matéria prima florestal, requerer cadastro junto ao CEPROF – Cadastro de Exploradores e Consumidores de Produtos Florestais do Estado do Pará, operar SISFLORA – Sistema de Comercialização e Transporte de Produtos Florestais; l) Representá-la perante à SECRETARIA DA RECEITA MUNICIPAL, SECRETARIA DE PLANEJAMENTO URBANO E MEIO AMBIENTE, CREA-MA, SECRETARIA DE OBRAS, VIGILÂNCIA SANITÁRIA e outros órgãos e repartições inerentes aos poderes aqui expressados, com fins de requerer e receber alvarás de construção e/ou habite-se, alvarás de funcionamento, alvará para desmembramento e/ou remembramento, alvarás para averbação ou retificação e outros mesmo que aqui não especificadas, solicitar vistorias, cumprir exigências, prestar informações e declarações necessárias, pagar taxas, impostos e demais emolumentos, dar e aceitar quitações, requerer e receber certidões de qualquer natureza, preencher e assinar formulários; m) NOMEAR E CONSTITUIR ADVOGADOS e aos mesmos outorgar poderes da cláusula “ad-Judicia”, “ad-negotia” e “et-extra” e foro em geral, inclusive juizado especial de pequenas causas, tratar de aposentadoria, receber mensalidades junto às agências bancárias que se fizerem necessárias, podendo concordar, discordar, conciliar, transacionar, constatar, reconvir, desistir, licitar, transigir, confessar, impugnar, firmar compromissos, adquirir quotas ou ações de sociedade; enfim, usar e praticar de todos os demais atos e poderes legais ao fiel cumprimento do presente mandato, este que dou fé. **O presente instrumento terá validade por tempo indeterminado. Que este instrumento somente se cessará, por força dos Art. 682 e 687, da lei 10.406/2002 Novo Código Civil. A outorgante declara neste ato que está de pleno acordo com os poderes aqui outorgados e assume toda a responsabilidade pelos mesmos isentando esta Serventia de quaisquer responsabilidades.** Dispensadas as testemunhas de acordo com a Lei 6.952/81. Tudo Perante mim Tabeliã, que assino. (as) Maria Madalena Almeida e Rep. Idália Dias Garcia. Está conforme trasladada, em público e raso. **Valores cobrados pelo Ato (Lei Estadual nº 9.109/09): Emolumentos: R\$ 86,20 + FERC: R\$ 2,60 = Total: R\$ 88,80.**

Imperatriz-MA, 15 de Julho de 2019
Em test. _____ da verdade

Maria Madalena Almeida

TABELIÃ

OUTORGANTE:

A FIRMA – C. V. Comércio de Materiais de Construção LTDA - EPP

Idália Dias Garcia

Rep. Idália Dias Garcia



1.364
8

 Acesso exclusivo dos órgãos estaduais e municipais

Autenticidade de documentos

DADOS DA CONSULTA

Protocolo:

 240622499

Data do Protocolo:

 14/05/2024

Número de Registro:

 21200458792

Arquivamento:

 20240622499

Empresa:

 C. V. COMÉRCIO DE MATERIAIS DE CONSTRUÇÃO LTDA

Documento(s):

 Voltar

1365
5



Contato (98) 2103-8500 -

Outros contatos

Removido

contato@jucema.ma.gov.br

por:

Endereço: Av. Pedro II, N°199 -
Centro, São Luís -
MA, 65010-450

1.366
5

 Acesso exclusivo dos órgãos
estaduais e municipais

Autenticidade de documentos

DADOS DA CONSULTA

Protocolo:

 230662757

Data do Protocolo:

 18/05/2023

Número de Registro:

 21200458792

Arquivamento:

 20230662757

Empresa:

 C. V. COMÉRCIO DE MATERIAIS DE CONSTRUÇÃO LTDA

Documento(s):

 Voltar

1367
B



Contato (98) 2103-8500

Outros contatos

Desenvolvido

vidorfa@jucema.ma.gov.br

por

Endereço: Av. Pedro II, Nº199 -
Centro, São Luís -
MA, 650 9-450

Situação de Regularidade do Empregador

7368
8967
8

A EMPRESA abaixo identificada está REGULAR perante o FGTS:

Inscrição: 03.318.489/0001-32

Razão social: C V COMERCIO DE MATERIAIS DE CONSTRUÇÃO LTDA

Nome fantasia: ALVORADA TUBOS E CONEXOES

Resultado da consulta em 03/06/2024 11:45:24

Obtenha o Certificado de Regularidade do FGTS - CRF

Consulte o Histórico do Empregador

O uso destas informações para os fins previstos em lei deve ser precedido de verificação de autenticidade no site da Caixa: www.caixa.gov.br



REF: *

03.318.469/0001-32

NÚMERO: *

5806

EXERCÍCIO: *

1 2024

TIPO: *

CERTIDÃO NEGATIVA

CODIGO DE VERIFICAÇÃO: *

VYIC-Q3R4

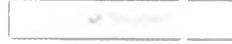

1.369
B

CERTIDÃO LEGÍTIMA

03.318.489/0001-32 - C. V. COMERCIO DE
MATERIAIS DE CONSTRUCAO LTDA

EMISSÃO 09/04/2024

VALIDADE:08/06/2024

A CERTIDÃO É LEGÍTIMA.

1370
DESI



Estado de Mato Grosso do Sul Certidão Negativa de Dívida Ativa

Secretaria de Fazenda

Resultado da Validação da Certidão Negativa Dívida Ativa de Dívida Ativa

CERTIDÃO VÁLIDA!

Nº da Certidão: 012199/24

Data de Validade: 15/06/2024

Data de Emissão: 16/02/2024 11:14:55

Inscrição Estadual: 122768124

CPF/CNPJ: 03318489000132

Razão Social: C V COMERCIO DE MATERIAIS DE CONSTRUCAO LTDA - ME



1371
6



Estado do Maranhão **Certidão Negativa de Débito**

SECRETARIA DE FINANÇAS

Resultado da Validação da Certidão Negativa de Débito

Nº da Certidão: 113147/24
Data de Validade: 24/07/2024
Data de Emissão: 26/03/2024 11:45:06
Inscrição Estadual: 122768124
CPF/CNPJ: 03318489000132
Razão Social: C V COMERCIO DE MATERIAIS DE CONSTRUCAO LTDA - ME

Validar Certidão **Imprimir**

1372

Confirmação da Autenticidade de Certidões

Resultado da Confirmação de Autenticidade de Certidão

CNPJ: 03.318.489/0001-32

Código de Controle: 00BD.A70E.A82A.7C93

Data da Emissão: 11/04/2024

Hora da Emissão: 12:46:59

Tipo Certidão: Positiva com Efeitos de Negativa

Certidão Positiva com Efeitos de Negativa emitida em 11/04/2024, com validade até 08/10/2024.

[Nova consulta \(/Servicos/certidaointernet/pj/autenticidade/Confirmar\)](#)



Acesso exclusivo dos órgãos
estaduais e municipais

1.374
b

Autenticidade de Livros

DADOS DA CONSULTA

Protocolo:

 230662706

Data do Protocolo:

 03/06/2024

Número de Registro:

 21200458792

Empresa:

 C. V. COMÉRCIO DE MATERIAIS DE CONSTRUÇÃO LTDA

Documento(s):

 Termo de Autenticação

 Voltar



Contato (98) 2103-9500

Outros contatos

contato@juccema.ma.gov.br

Endereço: Av. Pedro II Nº199 -
Centro, São Luís -
MA, 65010-450

Desenvolvido

1375
L8



7 2550 8X014 1V01 DCS 072 104
6 1140418 07 1110418

1376
B

Autenticidade de Livros

DADOS DA CONSULTA

Protocolo:

 240647084

Data do Protocolo:

 03/06/2024

Número de Registro:

 21200458792

Empresa:

 C. V. COMÉRCIO DE MATERIAIS DE CONSTRUÇÃO LTDA

Documento(s):

 Termo de Autenticação

[< Voltar](#)



Contato (98) 2103-8500

Contatos

Desenvolvido

contatos@jucema.ma.gov.br

por:

Endereço: Av. Pedro II, Nº199 -
Centro, São Luís -
MA, 650 5-470

1377
8

Consulta certidão online

DOCUMENTO VERIFICADO

O DOCUMENTO ABAIXO FOI CONFIRMADO COMO AUTÊNTICO.

1378
B

| | | | |
|--|-----------------------------------|---|---|
| NIRE (Sede) 21200458792 | CNPJ 03.318.489/0001-32 | Data de Arquivamento do Ato Constitutivo 03/08/1999 | Início de Atividade 27/07/1999 |
| Endereço Completo AVENIDA GETULIO VARGAS, Nº2000, CENTRO - Imperatriz/MA - CEP65903280 | | | |
| Certificamos ainda que a presente empresa encontra-se enquadrada como microempresa conforme arquivamento datado em 24/08/2009 sob nº 20090433882 | | | Situação ATIVA Status SEM STATUS |

1379
6421

Arquivamentos Posteriores

| Ato | Número | Data | Descrição |
|-----|-------------|------------|---|
| 223 | 20240622499 | 14/05/2024 | BALANCO |
| 223 | 20230662757 | 18/05/2023 | BALANCO |
| 223 | 20220545278 | 03/05/2022 | BALANCO |
| 002 | 20211384232 | 14/12/2021 | CONSOLIDAÇÃO DE CONTRATO/ESTATUTO |
| 002 | 20211384232 | 14/12/2021 | ALTERACAO DE DADOS (EXCETO NOME EMPRESARIAL) |
| 223 | 20210868368 | 30/06/2021 | BALANCO |
| 002 | 20200871510 | 13/11/2020 | CONSOLIDAÇÃO DE CONTRATO/ESTATUTO |
| 002 | 20200871510 | 13/11/2020 | ALTERACAO DE DADOS (EXCETO NOME EMPRESARIAL) |
| 002 | 21900339605 | 13/11/2020 | ABERTURA DE FILIAL NA UF DA SEDE |
| 223 | 20200896679 | 14/10/2020 | BALANCO |
| 002 | 20200545647 | 27/08/2020 | CONSOLIDAÇÃO DE CONTRATO/ESTATUTO |
| 002 | 20200545647 | 27/08/2020 | ALTERACAO DE DADOS (EXCETO NOME EMPRESARIAL) |
| 223 | 20190368420 | 22/05/2019 | BALANCO |
| 223 | 20180344102 | 09/05/2018 | BALANCO |
| 002 | 20171207807 | 19/10/2017 | ALTERACAO DE DADOS (EXCETO NOME EMPRESARIAL) |
| 223 | 20170538346 | 28/04/2017 | BALANCO |
| 002 | 20170351440 | 19/04/2017 | CONSOLIDAÇÃO DE CONTRATO/ESTATUTO |
| 002 | 20170351440 | 19/04/2017 | ALTERACAO DE DADOS (EXCETO NOME EMPRESARIAL) |
| 307 | 20160503884 | 25/07/2016 | REENQUADRAMENTO DE MICROEMPRESA COMO EMPRESA DE PEQUENO PORTE |
| 223 | 20160429951 | 18/05/2016 | BALANCO |
| 002 | 20160316146 | 10/05/2016 | CONSOLIDAÇÃO DE CONTRATO/ESTATUTO |
| 002 | 20160316146 | 10/05/2016 | ALTERACAO DE DADOS (EXCETO NOME EMPRESARIAL) |
| 223 | 20151214883 | 17/08/2015 | BALANCO |
| 223 | 20140431519 | 18/06/2014 | BALANCO |
| 002 | 20140278451 | 02/05/2014 | ALTERACAO DE DADOS (EXCETO NOME EMPRESARIAL) |

1380
0887

| | | | |
|-----|-------------|------------|--|
| 002 | 20140173307 | 12/03/2014 | ALTERACAO DE DADOS (EXCETO NOME EMPRESARIAL) |
| 206 | 20120529513 | 21/08/2012 | PROCURACAO |
| 223 | 20120222906 | 04/04/2012 | BALANCO |
| 223 | 20110210603 | 01/04/2011 | BALANCO |
| 002 | 20100555411 | 09/09/2010 | ALTERACAO DE DADOS (EXCETO NOME EMPRESARIAL) |
| 223 | 20100459536 | 22/07/2010 | BALANCO |
| 002 | 20090484908 | 11/09/2009 | ALTERACAO DE DADOS (EXCETO NOME EMPRESARIAL) |
| 315 | 20090433882 | 24/08/2009 | ENQUADRAMENTO DE MICROEMPRESA |
| 002 | 20090433874 | 24/08/2009 | ALTERACAO DE DADOS (EXCETO NOME EMPRESARIAL) |
| 002 | 20080540236 | 15/12/2008 | ALTERACAO DE DADOS (EXCETO NOME EMPRESARIAL) |
| 002 | 20070559147 | 16/01/2008 | ALTERACAO DE DADOS (EXCETO NOME EMPRESARIAL) |
| 002 | 20040075192 | 06/02/2004 | ALTERACAO DE DADOS (EXCETO NOME EMPRESARIAL) |
| 002 | 20020304528 | 09/10/2002 | ALTERACAO DE DADOS E DE NOME EMPRESARIAL |
| 090 | 21200458792 | 03/08/1999 | CONTRATO |

138/8

Esta certidão foi emitida automaticamente em 22/05/2024, às 18:17:53 (horário de Brasília).

Se impressa, verificar sua autenticidade no <https://www.empresafacil.ma.gov.br>, com o código Y3UZDKER.



MAC2403433050

CARLOS ANDRÉ DE MORAES PEREIRA

Secretário(a) Geral



C.V. Comércio de Materiais de Construção Ltda.
CNPJ: 03.318.489/0001-32 Ins. Est. 12.276.812-4

PROPOSTA DE PREÇOS
PREGÃO ELETRÔNICO Nº 013/2024 - SRP
PROCESSO ADMINISTRATIVO Nº 06.002/2024
DATA: 27/05/2024 ÀS 09H

OBJETO: Registro de Preços para eventual e futura contratação de empresa especializada em fornecimento de materiais de construção, elétricos e hidráulicos para atender as necessidades da Companhia Autônoma de Águas Esgotos e Saneamento de Itinga do Maranhão/MA - CAESI

IDENTIFICAÇÃO DA PROPONENTE:

FANTASIA: ALVORADA TUBOS E CONEXÕES - ATC

RAZÃO SOCIAL: C.V. COMERCIO DE MATERIAIS DE CONSTRUÇÃO LTDA - EPP

CNPJ 03.318.489-0001-32 INSC. EST: 12.276.812-4 **OPTANTE PELO SIMPLES NACIONAL:** SIM

ENDEREÇO: AV. GETULIO VARGAS Nº 2000 CENTRO. IMPERATRIZ-MA CEP: 65903-280

E-MAIL: cv.comercio@hotmail.com **CONTATO:** 99 98478 5176 / 3017 1085

DADOS BANCARIOS: BRADESCO(237) AG. 2218-7 CC. 17819-5

RESPONSÁVEL PELA EMPRESA: COSME DIAS 99 98257 5000

| ESPECIFICAÇÕES E ESTIMATIVA DA CONTRATAÇÃO | | | | | | |
|--|--|-------------|----------|--------|------------|----------------|
| Item | Descrição | Marca | Unidade | Quant. | R\$ Unit. | R\$ Total |
| 14 | TINTA SEMI BRILHO BRANCA 18 LITROS | HIDROTINTAS | Unidades | 30 | R\$ 519,00 | R\$ 15.570,00 |
| 16 | TUBO PVC 6 METROS 110mm | LUPERPLAS | Unidades | 110 | R\$ 618,45 | R\$ 68.029,50 |
| 17 | TUBO PVC 6 METROS 85mm | LUPERPLAS | Unidades | 60 | R\$ 511,47 | R\$ 30.688,20 |
| 18 | TUBO PVC 6 METROS 75mm | LUPERPLAS | Unidades | 40 | R\$ 280,90 | R\$ 11.236,00 |
| 19 | TUBO PVC 6 METROS 60mm | LUPERPLAS | Unidades | 975 | R\$ 236,94 | R\$ 231.016,50 |
| 20 | TUBO PVC 6 METROS 60mm | LUPERPLAS | Unidades | 325 | R\$ 236,94 | R\$ 77.005,50 |
| 21 | TUBO PVC 6 METROS 50mm | LUPERPLAS | Unidades | 60 | R\$ 123,59 | R\$ 7.415,40 |
| 22 | TUBO PVC 6 METROS 40mm | LUPERPLAS | Unidades | 20 | R\$ 103,45 | R\$ 2.069,00 |
| 23 | TUBO PVC 6 METROS 32mm | LUPERPLAS | Unidades | 15 | R\$ 46,72 | R\$ 700,80 |
| 24 | TUBO PVC 6 METROS 25mm | LUPERPLAS | Unidades | 500 | R\$ 29,81 | R\$ 14.905,00 |
| 25 | TUBO PVC 6 METROS 20mm | LUPERPLAS | Unidades | 600 | R\$ 24,99 | R\$ 14.994,00 |
| 26 | COLA PARA TUBOS E CONEÇÕES 75G CAIXA COM 30 UNIDADES | PULVITEC | Caixas | 20 | R\$ 170,90 | R\$ 3.418,00 |
| 32 | ADAPTADOR CURTO 32mm | KRONA | Unidades | 16 | R\$ 2,73 | R\$ 43,68 |
| 33 | ADAPTADOR CURTO 25mm | KRONA | Unidades | 40 | R\$ 1,66 | R\$ 66,40 |
| 35 | CAP C/ANEL 60mm | SHIVA | Unidades | 40 | R\$ 23,90 | R\$ 956,00 |
| 36 | CAP SOLDÁVEL 85mm | SHIVA | Unidades | 10 | R\$ 49,31 | R\$ 493,10 |
| 37 | CAP SOLDÁVEL 60mm | SHIVA | Unidades | 30 | R\$ 16,06 | R\$ 481,80 |
| 38 | CAP SOLDÁVEL 50mm | SHIVA | Unidades | 30 | R\$ 5,16 | R\$ 154,80 |
| 39 | CAP SOLDÁVEL 40mm | SHIVA | Unidades | 20 | R\$ 5,63 | R\$ 112,60 |
| 40 | CAP SOLDÁVEL 32mm | SHIVA | Unidades | 20 | R\$ 2,93 | R\$ 58,60 |
| 41 | CAP SOLDÁVEL 25mm | SHIVA | Unidades | 40 | R\$ 1,32 | R\$ 52,80 |
| 42 | CAP SOLDÁVEL 20mm | SHIVA | Unidades | 1.700 | R\$ 1,26 | R\$ 2.142,00 |

| | | | | | | |
|-----|--|------------|----------|-------|--------------|----------------|
| 45 | COLAR ABRAÇADEIRA COM TRAVAS 60mm X 1/2 | KRONA | Unidades | 100 | R\$ 62,70 | R\$ 6.270,00 |
| 46 | COLAR ABRAÇADEIRA COM TRAVAS 50mm X 1/2 | KRONA | Unidades | 40 | R\$ 21,99 | R\$ 879,60 |
| 47 | JOELHO SOLDÁVEL TLR PVC 25X¾ | SHIVA | Unidades | 50 | R\$ 1,77 | R\$ 88,50 |
| 48 | JOELHO SOLDÁVEL LR PVC 25X½ | SHIVA | Unidades | 30 | R\$ 3,46 | R\$ 103,80 |
| 49 | JOELHO SOLDÁVEL LR PVC 20X½ | SHIVA | Unidades | 50 | R\$ 1,80 | R\$ 90,00 |
| 50 | JOELHO SOLDÁVEL PVC 110mm | KRONA | Unidades | 50 | R\$ 179,77 | R\$ 8.988,50 |
| 51 | JOELHO SOLDÁVEL PVC 85mm | KRONA | Unidades | 60 | R\$ 95,00 | R\$ 5.700,00 |
| 52 | JOELHO SOLDÁVEL PVC 75mm | KRONA | Unidades | 50 | R\$ 115,04 | R\$ 5.752,00 |
| 53 | JOELHO SOLDÁVEL PVC 60mm | KRONA | Unidades | 100 | R\$ 38,54 | R\$ 3.854,00 |
| 54 | CRUZETAS SOLDÁVEL PVC DE 60mm | SHIVA | Unidades | 300 | R\$ 119,00 | R\$ 35.700,00 |
| 55 | TE SOLDÁVEL PVC DE 60 mm | KRONA | Unidades | 200 | R\$ 39,24 | R\$ 7.848,00 |
| 59 | JOELHO SOLDÁVEL PVC 25mm | KRONA | Unidades | 200 | R\$ 1,58 | R\$ 316,00 |
| 60 | JOELHO SOLDÁVEL PVC 20mm | KRONA | Unidades | 1.600 | R\$ 1,27 | R\$ 2.032,00 |
| 66 | LUVA DE CORRER SOLDÁVEL PVC 110mm | SHIVA | Unidades | 50 | R\$ 100,95 | R\$ 5.047,50 |
| 68 | LUVA DE CORRER SOLDÁVEL PVC 85mm | SHIVA | Unidades | 20 | R\$ 110,45 | R\$ 2.209,00 |
| 69 | LUVA DE CORRER SOLDÁVEL PVC 60mm | SHIVA | Unidades | 50 | R\$ 39,84 | R\$ 1.992,00 |
| 70 | LUVA DE CORRER SOLDÁVEL PVC 50mm | KRONA | Unidades | 20 | R\$ 20,99 | R\$ 419,80 |
| 73 | LUVA DE CORRER SOLDÁVEL PVC 25mm | KRONA | Unidades | 30 | R\$ 12,00 | R\$ 360,00 |
| 74 | LUVA DE CORRER SOLDÁVEL PVC 20mm | KRONA | Unidades | 50 | R\$ 8,82 | R\$ 441,00 |
| 78 | LUVA SOLDÁVEL PVC 85mm | KRONA | Unidades | 10 | R\$ 49,90 | R\$ 499,00 |
| 79 | LUVA SOLDÁVEL PVC 60mm | KRONA | Unidades | 100 | R\$ 22,29 | R\$ 2.229,00 |
| 80 | LUVA SOLDÁVEL PVC 50mm | KRONA | Unidades | 50 | R\$ 7,73 | R\$ 386,50 |
| 82 | LUVA SOLDÁVEL PVC 32mm | KRONA | Unidades | 35 | R\$ 4,44 | R\$ 155,40 |
| 83 | LUVA SOLDÁVEL PVC 25mm | SHIVA | Unidades | 120 | R\$ 1,21 | R\$ 145,20 |
| 84 | LUVA SOLDÁVEL PVC 20mm | SHIVA | Unidades | 2.000 | R\$ 1,00 | R\$ 2.000,00 |
| 85 | LUVA UNIÃO SOLDÁVEL PVC 30mm | SHIVA | Unidades | 60 | R\$ 10,90 | R\$ 654,00 |
| 89 | BUCHA REDUÇÃO CURTA SOLDÁVEL PVC 75X60mm | KRONA | Unidades | 30 | R\$ 25,97 | R\$ 779,10 |
| 94 | BUCHA REDUÇÃO CURTA SOLDÁVEL PVC 25X20mm | SHIVA | Unidades | 300 | R\$ 0,85 | R\$ 255,00 |
| 95 | TE SOLDÁVEL PVC 85mm | SHIVA | Unidades | 40 | R\$ 92,09 | R\$ 3.683,60 |
| 96 | TE SOLDÁVEL PVC 75mm | SHIVA | Unidades | 30 | R\$ 89,20 | R\$ 2.676,00 |
| 98 | TE SOLDÁVEL PVC 50mm | SHIVA | Unidades | 100 | R\$ 41,93 | R\$ 4.193,00 |
| 99 | TE SOLDÁVEL PVC 40mm | SHIVA | Unidades | 100 | R\$ 11,64 | R\$ 1.164,00 |
| 100 | TE SOLDÁVEL PVC 32mm | SHIVA | Unidades | 80 | R\$ 3,74 | R\$ 299,20 |
| 101 | TE SOLDÁVEL PVC 25mm | SHIVA | Unidades | 20 | R\$ 1,38 | R\$ 27,60 |
| 104 | REGISTRO DE ESFERA SOLDÁVEL PVC 110mm | KRONA | Unidades | 50 | R\$ 583,66 | R\$ 29.183,00 |
| 105 | REGISTRO DE ESFERA SOLDÁVEL PVC 85mm | KRONA | Unidades | 10 | R\$ 390,90 | R\$ 3.909,00 |
| 106 | REGISTRO DE ESFERA SOLDÁVEL PVC 75mm | KRONA | Unidades | 30 | R\$ 328,58 | R\$ 9.857,40 |
| 107 | REGISTRO DE ESFERA SOLDÁVEL PVC 60mm | KRONA | Unidades | 30 | R\$ 85,14 | R\$ 2.554,20 |
| 108 | REGISTRO DE ESFERA SOLDÁVEL PVC 50mm | KRONA | Unidades | 30 | R\$ 44,28 | R\$ 1.328,40 |
| 109 | REGISTRO DE ESFERA SOLDÁVEL PVC 40mm | KRONA | Unidades | 20 | R\$ 29,00 | R\$ 580,00 |
| 110 | REGISTRO DE ESFERA SOLDÁVEL PVC 32mm | KRONA | Unidades | 20 | R\$ 13,11 | R\$ 262,20 |
| 111 | REGISTRO DE ESFERA SOLDÁVEL PVC 25mm | KRONA | Unidades | 20 | R\$ 10,00 | R\$ 200,00 |
| 112 | REGISTRO DE ESFERA SOLDÁVEL PVC 20mm | KRONA | Unidades | 80 | R\$ 9,39 | R\$ 751,20 |
| 124 | CHAVE DE GRIFO 48" | GEDORE | Unidades | 2 | R\$ 1.062,95 | R\$ 2.125,90 |
| 143 | LUVA GALVANIZADA 2" | TUPY | Unidades | 30 | R\$ 50,48 | R\$ 1.514,40 |
| 162 | HIDRÔMETRO UNIJATO 1/2 COM KIT CONEXÃO | HIDROMETER | Unidades | 1.500 | R\$ 146,52 | R\$ 219.780,00 |
| 163 | HIDRÔMETRO UNIJATO 1/2 COM KIT CONEXÃO | HIDROMETER | Unidades | 500 | R\$ 146,52 | R\$ 73.260,00 |
| 164 | CAIXA PLÁSTICA PARA 1 HIDRÔMETRO | TAF | Unidades | 1.500 | R\$ 60,90 | R\$ 91.350,00 |
| 165 | CAIXA PLÁSTICA PARA 1 HIDRÔMETRO | TAF | Unidades | 500 | R\$ 60,90 | R\$ 30.450,00 |

1283

| | |
|--------------|-------------------------|
| Total | R\$ 1.055.953,68 |
|--------------|-------------------------|

1384

TOTAL: 1.055.953,68 (Um milhão e cinquenta e cinco mil e novecentos e cinquenta e três reais e sessenta e oito centavos)
VALIDADE: POR 90 (Noventa) dias.

Imperatriz/MA, 25 de maio de 2024.

C.V. COMERCIO DE MATERIAS DE CONSTRUÇÃO LTDA - EPP
Cosme Vieira Dias, Sócio Administrador
Rg. 032835842007-7 SJSP-MA

C V
COMERCIO DE
MATERIAIS DE
CONSTRUCAO
LTDA:033184
89000132

Assinado de
forma digital por
C V COMERCIO DE
MATERIAIS DE
CONSTRUCAO
LTDA:0331848900
0132
Dados: 2024.05.25
11:48:54 -03'00'



LUNARDI

GALINA & LUNARDI LTDA

CNPJ: 02.805.614/0001-76

INSCRIÇÃO ESTADUAL: 12.165.769-8

ESTADO DO MARANHÃO
PREFEITURA MUNICIPAL DE ITINGA – MA
COMISSÃO PERMANENTE DE LICITAÇÃO – CPL

ANEXO - PROPOSTA DE PREÇOS READEQUADA

PREGÃO ELETRÔNICO Nº 010/2024

Prezados Senhores,

Pelo presente, submetemos à apreciação de V. Sra. a nossa proposta relativa à licitação em epígrafe, assumindo inteira responsabilidade por quaisquer erros ou omissões que venham a ser verificados na preparação da mesma e declaramos ainda que, temos pleno conhecimento das condições em que se desenvolverão os trabalhos, e concordamos com a totalidade das instruções e critérios de qualificação definidos no edital.

| ITEM | DESCRIÇÃO | MARCA | UND. MEDIDA | QTD | VALOR UNITÁRIO | VALOR GLOBAL |
|------|---|-----------|----------------|------|----------------|---------------|
| 1 | CIMENTO 50KG | POTY | Sacos | 150 | R\$ 44,00 | R\$ 6.600,00 |
| 2 | AREIA LAVADA | SEM MARCA | Metros Cúbicos | 50 | R\$ 127,00 | R\$ 6.350,00 |
| 3 | SEIXO DE 3 - 6 MM | SEM MARCA | Metros Cúbicos | 40 | R\$ 164,40 | R\$ 6.576,00 |
| 4 | VERGALHÃO 16mm 5/8 | GERDAU | Unidades | 20 | R\$ 159,31 | R\$ 3.186,20 |
| 5 | VERGALHÃO 10mm 3/8 GERDAU | GERDAU | Unidades | 20 | R\$ 56,00 | R\$ 1.120,00 |
| 6 | VERGALHÃO Ca660 4.2 | GERDAU | Unidades | 20 | R\$ 10,40 | R\$ 208,00 |
| 8 | TELHA TIPO BRASILIT | BRASILIT | Unidades | 100 | R\$ 24,43 | R\$ 2.443,00 |
| 9 | TELHA PLAN 44X15,5 | SEM MARCA | Unidades | 3000 | R\$ 2,25 | R\$ 6.750,00 |
| 10 | BLOCO CERÂMICO 6 FUROS | SEM MARCA | Unidades | 4000 | R\$ 1,44 | R\$ 5.760,00 |
| 12 | TINTA ESMALTE SÍTÉTICO VERDE 18 LITROS veloz | veloz | Unidades | 30 | R\$ 549,00 | R\$ 16.470,00 |
| 21 | TUBO PVC 6 METROS 50mm SOLDAVEL | krona | Unidades | 60 | R\$ 54,49 | R\$ 3.269,40 |
| 47 | JOELHO SOLDÁVEL TLR PVC 25X¾ | krona | Unidades | 50 | R\$ 0,99 | R\$ 49,50 |
| 50 | JOELHO SOLDÁVEL PVC 110mm | krona | Unidades | 50 | R\$ 137,10 | R\$ 6.855,00 |
| 59 | JOELHO SOLDÁVEL PVC 25mm | krona | Unidades | 200 | R\$ 0,59 | R\$ 118,00 |
| 64 | LUVA DE CORRER SOLDÁVEL PVC 150mm | krona | Unidades | 30 | R\$ 39,99 | R\$ 1.199,70 |



LUNARDI

GALINA & LUNARDI LTDA

CNPJ: 02.805.614/0001-76

INSCRIÇÃO ESTADUAL: 12.165.769-8

| | | | | | | |
|-----|--|----------------|----------|------|--------------|---------------|
| 65 | LUVA DE CORRER SOLDÁVEL PVC 140mm | krona | Unidades | 50 | R\$ 79,89 | R\$ 3.994,50 |
| 80 | LUVA SOLDÁVEL PVC 50mm | krona | Unidades | 50 | R\$ 2,04 | R\$ 102,00 |
| 83 | LUVA SOLDÁVEL PVC 25mm | krona | Unidades | 120 | R\$ 0,39 | R\$ 46,80 |
| 84 | LUVA SOLDÁVEL PVC 20mm | krona | Unidades | 2000 | R\$ 0,38 | R\$ 760,00 |
| 85 | LUVA UNIÃO SOLDÁVEL PVC 30mm | krona | Unidades | 60 | R\$ 6,99 | R\$ 419,40 |
| 100 | TE SOLDÁVEL PVC 32mm | krona | Unidades | 80 | R\$ 1,49 | R\$ 119,20 |
| 101 | TE SOLDÁVEL PVC 25mm | krona | Unidades | 20 | R\$ 0,71 | R\$ 14,20 |
| 102 | TE SOLDÁVEL PVC 20mm | krona | Unidades | 60 | R\$ 0,37 | R\$ 22,20 |
| 114 | REGISTRO DE GAVETA FERRO FUNDIDO 150mm | krona | Unidades | 12 | R\$ 1.089,90 | R\$ 13.078,80 |
| 115 | REGISTRO DE GAVETA FERRO FUNDIDO 110mm | krona | Unidades | 20 | R\$ 1.419,90 | R\$ 28.398,00 |
| 116 | REGISTRO DE GAVETA FERRO FUNDIDO 80mm | krona | Unidades | 20 | R\$ 1.197,99 | R\$ 23.959,80 |
| 117 | REGISTRO DE GAVETA FERRO FUNDIDO 75mm | krona | Unidades | 40 | R\$ 471,99 | R\$ 18.879,60 |
| 118 | REGISTRO DE GAVETA FERRO FUNDIDO 60mm | krona | Unidades | 20 | R\$ 768,99 | R\$ 15.379,80 |
| 122 | LÂMPADA DE LED 15W AVANT | AVANT | Unidades | 30 | R\$ 9,30 | R\$ 279,00 |
| 123 | CHAVE DE GRIFO 36" NOLL | NOLL | Unidades | 2 | R\$ 246,00 | R\$ 492,00 |
| 124 | CHAVE DE GRIFO 48" NOLL | NOLL | Unidades | 2 | R\$ 589,90 | R\$ 1.179,80 |
| 125 | ALICATE DE PRESSÃO NOLL | NOLL | Unidades | 10 | R\$ 59,60 | R\$ 596,00 |
| 126 | MOITÃO PARA 3 TONELADAS | STILL | Unidade | 1 | R\$ 1.458,99 | R\$ 1.458,99 |
| 127 | ROÇADEIRA MÍNIMA 42,7CC | STILL | Unidade | 1 | R\$ 1.318,99 | R\$ 1.318,99 |
| 128 | JOGO DE CHAVES COMBINADA DE 7mm A 32mm | MAYLE CRESCENT | Unidades | 2 | R\$ 612,00 | R\$ 1.224,00 |
| 131 | TUBO DE AÇO GALVANIZADO 6 METROS 4" | INCA METALICO | Unidades | 12 | R\$ 422,99 | R\$ 5.075,88 |
| 132 | TUBO GALVANIZADO 6 METROS 3" | INCA METALICO | Unidades | 50 | R\$ 313,90 | R\$ 15.695,00 |
| 133 | LUVA GALVANIZADA 4" | INCA METALICO | Unidades | 12 | R\$ 37,59 | R\$ 451,08 |
| 134 | LUVA GALVANIZADA 3" | INCA METALICO | Unidades | 50 | R\$ 51,19 | R\$ 2.559,50 |
| 135 | UNIÃO GALVANIZADA 4" POLEGADAS | INCA METALICO | Unidades | 2 | R\$ 409,00 | R\$ 818,00 |
| 136 | UNIÃO GALVANIZADA 3" POLEGADAS | INCA METALICO | Unidades | 10 | R\$ 151,99 | R\$ 1.519,90 |
| 137 | UNIÃO GALVANIZADA 2" | INCA METALICO | Unidades | 20 | R\$ 57,99 | R\$ 1.159,80 |
| 138 | UNIÃO GALVANIZADA 1½" | INCA METALICO | Unidades | 10 | R\$ 38,49 | R\$ 384,90 |
| 139 | NIPLE DUPLO 4" | INCA METALICO | Unidades | 30 | R\$ 57,00 | R\$ 1.710,00 |
| 140 | NIPLE DUPLO 3" | INCA METALICO | Unidades | 10 | R\$ 49,00 | R\$ 490,00 |
| 141 | NIPLE DUPLO 2" | INCA METALICO | Unidades | 20 | R\$ 15,49 | R\$ 309,80 |
| 142 | NIPLE DUPLO 1½" | INCA METALICO | Unidades | 10 | R\$ 9,99 | R\$ 99,90 |
| 144 | LUVA GALVANIZADA 1½" | INCA METALICO | Unidades | 20 | R\$ 11,99 | R\$ 239,80 |
| 145 | JOELHO GALVANIZADO 4" | INCA METALICO | Unidades | 10 | R\$ 89,79 | R\$ 897,90 |
| 146 | JOELHO GALVANIZADO 3" | INCA METALICO | Unidades | 60 | R\$ 77,00 | R\$ 4.620,00 |



LUNARDI

GALINA & LUNARDI LTDA

CNPJ: 02.805.614/0001-76

INSCRIÇÃO ESTADUAL: 12.165.769-8

| | | | | | | |
|--------------|--|---------------|----------|-------|------------|----------------|
| 147 | JOELHO GALVANIZADO 2" | INCA METALICO | Unidades | 10 | R\$ 24,99 | R\$ 249,90 |
| 148 | JOELHO GALVANIZADO 1½" | INCA METALICO | Unidades | 10 | R\$ 18,49 | R\$ 184,90 |
| 149 | LUVA DE REDUÇÃO GALVANIZADO 2.1½" | INCA METALICO | Unidades | 10 | R\$ 24,73 | R\$ 247,30 |
| 150 | TE GALVANIZADO 90° 4 | INCA METALICO | Unidades | 30 | R\$ 128,99 | R\$ 3.869,70 |
| 151 | TE GALVANIZADO 90° 3" | INCA METALICO | Unidades | 10 | R\$ 79,99 | R\$ 799,90 |
| 152 | TE GALVANIZADO 90° 2" | INCA METALICO | Unidades | 10 | R\$ 29,79 | R\$ 297,90 |
| 153 | TE GALVANIZADO 90° 1½" | INCA METALICO | Unidades | 60 | R\$ 18,49 | R\$ 1.109,40 |
| 154 | VALVULA DE RETENÇÃO HORIZONTAL 4" | INCA METALICO | Unidades | 8 | R\$ 779,95 | R\$ 6.239,60 |
| 155 | VALVULA DE RETENÇÃO HORIZONTAL 3" | INCA METALICO | Unidades | 10 | R\$ 249,90 | R\$ 2.499,00 |
| 157 | VALVULA DE RETENÇÃO HORIZONTAL 1½" | INCA METALICO | Unidades | 8 | R\$ 74,16 | R\$ 593,28 |
| 158 | CABO DE AÇO 5/16, ENCAPADO | INCA METALICO | Metros | 1000 | R\$ 11,70 | R\$ 11.700,00 |
| 159 | CABO DE AÇO 2/4 ENCAPADO | INCA METALICO | Metros | 1000 | R\$ 8,40 | R\$ 8.400,00 |
| 160 | CABO DE AÇO 3/8 | INCA METALICO | Metros | 1000 | R\$ 15,45 | R\$ 15.450,00 |
| 161 | LACRE ANTI-FRAUDE PARA HIDRÔMETRO 1/2 | HIDRAUCONEX | Unidades | 17000 | R\$ 0,94 | R\$ 15.980,00 |
| 162 | HIDRÔMETRO UNIJATO 1/2 COM KIT CONEXÃO | HIDRAUCONEX | Unidades | 1500 | R\$ 67,19 | R\$ 100.785,00 |
| 163 | HIDRÔMETRO UNIJATO 1/2 COM KIT CONEXÃO | HIDRAUCONEX | Unidades | 500 | R\$ 80,19 | R\$ 40.095,00 |
| 164 | CAIXA PLÁSTICA PARA 1 HIDRÔMETRO | DOAL PLASTIC | Unidades | 1500 | R\$ 32,19 | R\$ 48.285,00 |
| 165 | CAIXA PLÁSTICA PARA 1 HIDRÔMETRO | DOAL PLASTIC | Unidades | 500 | R\$ 31,99 | R\$ 15.995,00 |
| VALOR GLOBAL | | | | | | R\$ 487.490,22 |

PROPONENTE:

RAZÃO SOCIAL:

GALINA E LUNARDO LTDA

CNPJ: 02.805.614/0001-76

REPRESENTANTE LEGAL QUE ASSINARÁ A ATA DE REGISTRO DE PREÇOS E/OU O CONTRATO:

NOME: DULCE GALINA LUNARDI, brasileira, casada, portadora da carteira de identidade nº. 041275762010-2 SSP/MA, e inscrita sob o CPF nº. 370.395.639-91, residente e domiciliada na Avenida Presidente Médici, nº. 600, Bairro: Centro, na cidade de Itinga do Maranhão/MA, CEP nº 65.939-000.

PRAZO DE VALIDADE DA PROPOSTA: 90 (noventa) dias, contados a partir da data de sua abertura;

Avenida Presidente Médice, nº. 955, Centro, Itinga do Maranhão/MA, CEP: 65.939-000



LUNARDI

GALINA & LUNARDI LTDA

CNPJ: 02.805.614/0001-76

INSCRIÇÃO ESTADUAL: 12.165.769-8

DULCE

GALINA

LUNARDI:37

039563991

Assinado de forma

digital por DULCE

GALINA

LUNARDI:37039563991

Dados: 2024.05.28

15:53:34 -03'00'

DULCE GALINA LUNARDI

RG nº. 041275762010-2 SSP/MA

CPF nº. 370.395.639-91

CONSTRULUZ COMÉRCIO E SERVIÇOS LTDA

PROPOSTA DE PREÇOS READEQUADA

Ao Município de ITINGA DO MARANHÃO - MA

Licitação: PREGÃO ELETRÔNICO Nº 13/2024

Prezados Senhores, **CONSTRULUZ COMERCIOS E SERVIÇOS LTDA**, inscrita no CNPJ nº 21.162.928/0001-42, Inscrição Estadual: 12.448.600-2, está localizada Avenida Getúlio Vargas, nº 1577, Centro, Imperatriz-MA, Cep – 65.903-280, Brasil, neste ato representada por LUÍS FILIPE FORMIGA DE MOURA, brasileiro, solteiro, nascido em 10/08/1999, empresário, portador do CPF nº 055.170.163-32 e da cédula de identidade nº 035403392008-5, expedida pela SESP-MA, residente e domiciliado na Avenida Getúlio Vargas, nº 1588, Centro, Imperatriz-MA, abaixo assinado propõe à Prefeitura Municipal de Itinga do Maranhão - Ma, **PROPOSTA READEQUADA** para o **PREGÃO ELETRÔNICO Nº 013/2024**:

| ITEM | DESCRIÇÃO | QUANTIDADE | UNIDADE | MARCA | VALOR UNT | VALOR TOTAL |
|------|--|------------|-------------|-----------|------------|---------------|
| 7 | ARAME RECOZIDO 18mm | 20 | Quilogramas | JOMARCA | R\$ 13,0 | R\$ 260,00 |
| 11 | TINTA ESMALTE SINTÉTICO LARANJA 18 LITROS | 30 | Unidades | LEINERTEX | R\$ 544,0 | R\$ 16.320,00 |
| 13 | TINTA ESMALTE SINTÉTICO BEGE 18 LITROS | 30 | Unidades | LEINERTEX | R\$ 409,0 | R\$ 12.270,00 |
| 14 | TINTA SEMI BRILHO BRANCA 18 LITROS | 30 | Unidades | LEINERTEX | R\$ 337,31 | R\$ 10.119,30 |
| 18 | TUBO PVC 6 METROS 75mm | 40 | Unidades | AMANCO | R\$ 126,31 | R\$ 5.052,40 |
| 19 | [COTA AMPLA CONCORRÊNCIA] - TUBO PVC 6 METROS 60mm | 975 | Unidades | AMANCO | R\$ 69,81 | R\$ 68.064,75 |
| 26 | COLA PARA TUBOS E CONEÇÕES 75G CAIXA COM 30 UNIDADES | 20 | Caixas | AMANCO | R\$ 101,84 | R\$ 2.036,80 |
| 27 | ADAPTADOR 40mm | 30 | Unidades | AMANCO | R\$ 2,85 | R\$ 85,50 |
| 61 | LUVA DE CORRER SOLDÁVEL PVC 250mm | 30 | Unidades | AMANCO | R\$ 51,81 | R\$ 1.554,30 |
| 62 | LUVA DE CORRER SOLDÁVEL PVC 200mm | 30 | Unidades | AMANCO | R\$ 75,11 | R\$ 2.253,30 |
| 63 | LUVA DE CORRER SOLDÁVEL PVC 160mm | 30 | Unidades | AMANCO | R\$ 49,01 | R\$ 1.470,30 |
| 66 | LUVA DE CORRER SOLDÁVEL PVC 110mm | 50 | Unidades | AMANCO | R\$ 45,43 | R\$ 2.271,50 |
| 67 | LUVA DE CORRER SOLDÁVEL PVC 100mm | 20 | Unidades | AMANCO | R\$ 41,17 | R\$ 823,40 |
| 68 | LUVA DE CORRER SOLDÁVEL PVC 85mm | 20 | Unidades | AMANCO | R\$ 49,61 | R\$ 992,20 |
| 76 | LUVA LR SOLDÁVEL PVC 25X3/4 | 160 | Unidades | AMANCO | R\$,55 | R\$ 88,00 |

CONSTRULUZ COMÉRCIO E SERVIÇOS LTDA

| | | | | | | |
|--------------------|--|----|----------|--------|-----------------------|---------------|
| 77 | LUVA LR SOLDÁVEL PVC 20X ½ | 50 | Unidades | AMANCO | R\$,43 | R\$ 21,50 |
| 91 | BUCHA REDUÇÃO CURTA SOLDÁVEL PVC 50X40mm | 30 | Unidades | AMANCO | R\$ 4,46 | R\$ 133,80 |
| 93 | BUCHA REDUÇÃO CURTA SOLDÁVEL PVC 32X25mm | 50 | Unidades | AMANCO | R\$,34 | R\$ 17,00 |
| 95 | TE SOLDÁVEL PVC 85mm | 40 | Unidades | AMANCO | R\$ 41,02 | R\$ 1.640,80 |
| 103 | REGISTRO DE ESFERA SOLDÁVEL PVC 150mm | 30 | Unidades | AMANCO | R\$ 585,0 | R\$ 17.550,00 |
| 110 | REGISTRO DE ESFERA SOLDÁVEL PVC 32mm | 20 | Unidades | AMANCO | R\$ 7,91 | R\$ 158,20 |
| 113 | [COTA AMPLA CONCORRÊNCIA] - REGISTRO DE GAVETA FERRO FUNDIDO 150mm | 38 | Unidades | AMANCO | R\$ 1.899,0 | R\$ 72.162,00 |
| 119 | LÂMPADA DE LED 40W | 40 | Unidades | AVANT | R\$ 15,14 | R\$ 605,60 |
| 120 | LÂMPADA DE LED 25W | 30 | Unidades | AVANT | R\$ 15,89 | R\$ 476,70 |
| 121 | LÂMPADA DE LED 20W | 40 | Unidades | AVANT | R\$ 14,85 | R\$ 594,00 |
| VALOR TOTAL | | | | | R\$ 217.021,35 | |

A) PRAZO DE VALIDADE DA PROPOSTA: 90 (NOVENTA) dias

B) PRAZO PARA ENTREGA DOS PRODUTOS: Conforme prazo do edital, a partir do recebimento da "Ordem de Fornecimento".

C) O valor total da proposta é de R\$ 217.021,35 (Duzentos e dezessete e vinte e um mil reais e trinta e cinco centavos)

Declaramos que nos preços cotados já estão incluídos todos os tributos, custos de frete, encargos fiscais, trabalhistas, comerciais e quaisquer outras despesas incidentes sobre o objeto da licitação.

Imperatriz – MA, 28 de maio de 2024

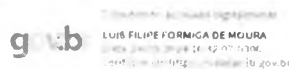

CONSTRULUZ COMÉRCIO E SERVIÇOS LTDA
CNPJ: 21.162.928/0001-42

Av. Getúlio Vargas, 1588 – Centro | CEP: 65.903-280 – Imperatriz – MA
CNPJ: 21.162.928/0001-42
Inscrição Estadual: 12.448.600-2

JUNÇÃO COMÉRCIO

PROPOSTA COMERCIAL

À
PREFEITURA MUNICIPAL DE ITINGA DO MARANHÃO
Av. Paula Rejane de Carvalho Santos, nº 300, Coqueiral
Itinga do Maranhão

PREGÃO ELETRÔNICO – SRP Nº 013/2024

Processo Administrativo Nº 06.002/2024

Abertura: 27 de maio às 09:00 horas.

Objeto: Registro de Preços para eventual e futura contratação de empresa especializada em fornecimento de materiais de construção, elétricos e hidráulicos para atender as necessidades da Companhia Autônoma de Águas Esgotos e Saneamento de Itinga do Maranhão/MA - CAESI.

| |
|---|
| Razão Social: JUNÇÃO COMERCIO E SERVIÇOS LTDA |
| CNPJ: 05.625.268/0001-32 |
| Inscrição Estadual: 0300944-02 |
| Representante Legal: Bruno José de Assis Rodrigues - Cargo: Sócio-Diretor |
| RG: 2.116.832 SSP/PE - CPF: 360.114.794-72 |
| Endereço: Rua Maringá, Nº 31 - Prado - Recife /PE - CEP: 50.751-040 |
| Telefone: (81) 98243.5240 |
| E-mail: juncao@juncaopvc.com.br |
| Banco: Banco do Brasil - Agência:0007-8 - Conta bancária: Nº 8869-2 |

Prezados Senhores

Pelo presente, submetemos à apreciação de V. Sra. a nossa proposta relativa à licitação em epígrafe, assumindo inteira responsabilidade por quaisquer erros ou omissões que venham a ser verificados na preparação.

1.PROPOSTA DE PREÇOS:

| ITEM | DESCRIÇÃO | MARCA | QUANT. | V. UNITÁRIO | V. TOTAL |
|------|-------------------------|------------|--------|-------------|--|
| 15 | TUBO PVC 6 METROS 140mm | HIDROPLAST | 20 | R\$ 979,00 | R\$19.580,00 (Dezenove mil, quinhentos e oitenta reais) |
| 16 | TUBO PVC 6 METROS 110mm | HIDROPLAST | 110 | R\$ 250,00 | R\$ 27.500,00 (Vinte e sete mil e quinhentos reais) |

Junção Comércio e Serviços Ltda
Rua Maringá, Nº 31 – Prado – Recife/PE CEP 50.751-040
CNPJ 05.625.268/0001-32 - Insc. Estadual 0300944-02
Tel.: (81) 98243.5240

JUNÇÃO COMÉRCIO

VALOR GLOBAL R\$ 47.080,00 (Quarenta e sete mil e oitenta reais)

VALIDADE DA PROPOSTA: Prazo de validade da proposta de no mínimo 90 (noventa) dias e prazo de entrega dos produtos.

Declaramos que estamos ciente e concordamos com as condições contidas no edital e seus anexos, bem como de que a proposta apresentada compreende a integralidade dos custos para atendimento dos direitos trabalhistas assegurados na Constituição Federal, nas leis trabalhistas, nas normas infralegais, nas convenções coletivas de trabalho e nos termos de ajustamento de conduta vigentes na data de sua entrega em definitivo e que cumpre plenamente os requisitos de habilitação definidos no instrumento convocatório.

Prazo de entrega: O prazo de entrega dos itens, sempre que solicitado, será de **10 (dez) dias**, contados do recebimento da Ordem de Fornecimento. Conforme o Subitem 15.1 do termo de referência.

Local de entrega: Os bens deverão ser entregues na sede do Município de Itinga do Maranhão em endereço indicado na Ordem de Fornecimento. Conforme o Subitem 15.3 do termo de referência.

Prazo de Pagamento: O pagamento será efetuado no prazo de até 30 (trinta) dias contados da finalização da liquidação da despesa. Conforme o Subitem 19.9 do termo de referência.

Prazo de Validade da Ata de Registro de Preços: 12 (doze) meses. Conforme o Edital e seus anexos.

Prazo de Garantia: 12 (doze) meses

Marca para os Itens: 15 e 16 HIDROPLAST

Fabricante para os Itens: 15 e 16 HIDROPLAST

Procedência para os Itens: 15 e 16 BRASIL

Modelo para os Itens: 15 e 16 TUBO PVC 6 METROS

Declaramos que nos preços propostos compreendem todas as despesas concernentes ao fornecimento do (s) material (is), bem como Impostos, Tributos, Frete, Contratação de Pessoal, entre outros, que correrão totalmente por nossa conta.

Declaramos para todos os efeitos legais que, ao apresentar esta proposta, com os preços e prazos acima indicados, estamos de pleno acordo com as condições gerais e especiais estabelecidas para esta licitação, as quais nos submetemos incondicional e integralmente.

Finalizando, declaramos que estamos de pleno acordo com todas as condições estabelecidas no Edital e seus anexos

JUNÇÃO COMÉRCIO E SERVIÇOS
LTD.A 05623285/01112

Junção Comércio e Serviços Ltda
Rua Maringá, Nº 31 – Prado – Recife/PE CEP 50.751-040
CNPJ 05.625.268/0001-32 - Insc. Estadual 0300944-02
Tel.: (81) 98243.5240

JUNÇÃO COMÉRCIO

1420
S

Recife, 27 de maio de 2024.

JUNCAO - COMERCIO E
SERVICOS
LTDA:05625268000132

Assinado de forma digital por JUNCAO -
COMERCIO E SERVICOS
LTDA:05625268000132
Dados: 2024.05.28 16:03:26 -03'00'

JUNÇÃO COMÉRCIO E SERVIÇOS LTDA.

CNPJ: 05.625.268/0001-32

Bruno José de Assis Rodrigues

CPF: 360.114.794-72 – RG: 2.116.832 SSP/PE

Diretor

14/01/24

PROPOSTA DE PREÇOS

PREGÃO ELETRÔNICO Nº 013/2024

Prezados Senhores,

Pelo presente, submetemos à apreciação de V. Sra. a nossa proposta relativa à licitação em epígrafe, assumindo inteira responsabilidade por quaisquer erros ou omissões que venham a ser verificados na preparação.

1. PROPOSTA DE PREÇOS:

| ITEM | DESCRIÇÃO | MARCA | UNID | QUANT | VALOR UNITÁRIO | VALOR TOTAL R\$ |
|------|--|-------|----------|-------|----------------|-----------------|
| 17 | TUBO PVC 6 METROS 85mm | TIGRE | Unidades | 60 | R\$ 158,95 | R\$ 9.537,00 |
| 20 | [COTA RESERVADA ME/EPP] - TUBO PVC 6 METROS 60mm | TIGRE | Unidades | 325 | R\$ 78,87 | R\$ 25.632,75 |
| 22 | TUBO PVC 6 METROS 40mm | TIGRE | Unidades | 20 | R\$ 40,00 | R\$ 800,00 |
| 23 | TUBO PVC 6 METROS 32mm | TIGRE | Unidades | 15 | R\$ 27,00 | R\$ 405,00 |
| 24 | TUBO PVC 6 METROS 25mm | TIGRE | Unidades | 500 | R\$ 16,76 | R\$ 8.380,00 |
| 25 | TUBO PVC 6 METROS 20mm | TIGRE | Unidades | 600 | R\$ 11,82 | R\$ 7.092,00 |
| 28 | ADAPTADOR CURTO 85mm | TIGRE | Unidades | 25 | R\$ 8,00 | R\$ 200,00 |
| 29 | ADAPTADOR CURTO 75mm | TIGRE | Unidades | 10 | R\$ 7,00 | R\$ 70,00 |
| 30 | ADAPTADOR CURTO 60mm | TIGRE | Unidades | 30 | R\$ 4,00 | R\$ 120,00 |
| 31 | ADAPTADOR CURTO 50mm | TIGRE | Unidades | 25 | R\$ 3,00 | R\$ 75,00 |
| 33 | ADAPTADOR CURTO 25mm | TIGRE | Unidades | 40 | R\$ 0,50 | R\$ 20,00 |
| 34 | ADAPTADOR CURTO 20mm | TIGRE | Unidades | 130 | R\$ 0,30 | R\$ 39,00 |
| 35 | CAP C/ANEL 60mm | TIGRE | Unidades | 40 | R\$ 5,00 | R\$ 200,00 |
| 36 | CAP SOLDÁVEL 85mm | TIGRE | Unidades | 10 | R\$ 10,00 | R\$ 100,00 |
| 37 | CAP SOLDÁVEL 60mm | TIGRE | Unidades | 30 | R\$ 4,00 | R\$ 120,00 |
| 38 | CAP SOLDÁVEL 50mm | TIGRE | Unidades | 30 | R\$ 2,00 | R\$ 60,00 |
| 39 | CAP SOLDÁVEL 40mm | TIGRE | Unidades | 20 | R\$ 2,00 | R\$ 40,00 |
| 40 | CAP SOLDÁVEL 32mm | TIGRE | Unidades | 20 | R\$ 1,00 | R\$ 20,00 |
| 41 | CAP SOLDÁVEL 25mm | TIGRE | Unidades | 40 | R\$ 0,50 | R\$ 20,00 |
| 42 | CAP SOLDÁVEL 20mm | TIGRE | Unidades | 1.700 | R\$ 0,50 | R\$ 850,00 |
| 43 | COLAR ABRAÇADEIRA COM TRAVAS 110mm X 1/2 | TIGRE | Unidades | 30 | R\$ 10,00 | R\$ 300,00 |
| 44 | COLAR ABRAÇADEIRA COM TRAVAS 85mm X 1/2 | TIGRE | Unidades | 50 | R\$ 7,00 | R\$ 350,00 |
| 46 | COLAR ABRAÇADEIRA COM TRAVAS 50mm X 1/2 | TIGRE | Unidades | 40 | R\$ 7,00 | R\$ 280,00 |
| 48 | JOELHO SOLDÁVEL LR PVC 25X½ | TIGRE | Unidades | 30 | R\$ 0,99 | R\$ 29,70 |
| 49 | JOELHO SOLDÁVEL LR PVC 20X½ | TIGRE | Unidades | 50 | R\$ 1,00 | R\$ 50,00 |
| 51 | JOELHO SOLDÁVEL PVC 85mm | TIGRE | Unidades | 60 | R\$ 20,00 | R\$ 1.200,00 |
| 52 | JOELHO SOLDÁVEL PVC 75mm | TIGRE | Unidades | 50 | R\$ 20,00 | R\$ 1.000,00 |
| 53 | JOELHO SOLDÁVEL PVC 60mm | TIGRE | Unidades | 100 | R\$ 10,00 | R\$ 1.000,00 |
| 55 | TE SOLDÁVEL PVC DE 60 mm | TIGRE | Unidades | 200 | R\$ 10,00 | R\$ 2.000,00 |

1422
8

| | | | | | | |
|---------------------|--|-----------|----------|-----|------------|----------------------|
| 56 | JOELHO SOLDÁVEL PVC 50mm | TIGRE | Unidades | 15 | R\$ 4,00 | R\$ 60,00 |
| 57 | JOELHO SOLDÁVEL PVC 40mm | TIGRE | Unidades | 100 | R\$ 2,00 | R\$ 200,00 |
| 58 | JOELHO SOLDÁVEL PVC 32mm | TIGRE | Unidades | 100 | R\$ 1,50 | R\$ 150,00 |
| 69 | LUVA DE CORRER SOLDÁVEL PVC 60mm | TIGRE | Unidades | 50 | R\$ 10,00 | R\$ 500,00 |
| 70 | LUVA DE CORRER SOLDÁVEL PVC 50mm | TIGRE | Unidades | 20 | R\$ 8,00 | R\$ 160,00 |
| 71 | LUVA DE CORRER SOLDÁVEL PVC 40mm | TIGRE | Unidades | 30 | R\$ 6,00 | R\$ 180,00 |
| 72 | LUVA DE CORRER SOLDÁVEL PVC 32mm | TIGRE | Unidades | 20 | R\$ 10,00 | R\$ 200,00 |
| 73 | LUVA DE CORRER SOLDÁVEL PVC 25mm | TIGRE | Unidades | 30 | R\$ 3,00 | R\$ 90,00 |
| 74 | LUVA DE CORRER SOLDÁVEL PVC 20mm | TIGRE | Unidades | 50 | R\$ 2,00 | R\$ 100,00 |
| 75 | LUVA LR SOLDÁVEL PVC 32X1 | TIGRE | Unidades | 50 | R\$ 1,50 | R\$ 75,00 |
| 78 | LUVA SOLDÁVEL PVC 85mm | TIGRE | Unidades | 10 | R\$ 12,00 | R\$ 120,00 |
| 79 | LUVA SOLDÁVEL PVC 60mm | TIGRE | Unidades | 100 | R\$ 5,00 | R\$ 500,00 |
| 80 | LUVA SOLDÁVEL PVC 50mm | TIGRE | Unidades | 50 | R\$ 2,50 | R\$ 125,00 |
| 81 | LUVA SOLDÁVEL PVC 40mm | TIGRE | Unidades | 40 | R\$ 1,50 | R\$ 60,00 |
| 82 | LUVA SOLDÁVEL PVC 32mm | TIGRE | Unidades | 35 | R\$ 1,00 | R\$ 35,00 |
| 86 | BUCHA REDUÇÃO CURTA SOLDÁVEL PVC 110X85mm | TIGRE | Unidades | 100 | R\$ 20,00 | R\$ 2.000,00 |
| 87 | BUCHA REDUÇÃO CURTA SOLDÁVEL PVC 85X75mm | TIGRE | Unidades | 20 | R\$ 10,00 | R\$ 200,00 |
| 88 | BUCHA REDUÇÃO CURTA SOLDÁVEL PVC 85X60mm | TIGRE | Unidades | 30 | R\$ 10,00 | R\$ 300,00 |
| 89 | BUCHA REDUÇÃO CURTA SOLDÁVEL PVC 75X60mm | TIGRE | Unidades | 30 | R\$ 10,00 | R\$ 300,00 |
| 90 | BUCHA REDUÇÃO CURTA SOLDÁVEL PVC 60X50mm | TIGRE | Unidades | 60 | R\$ 3,00 | R\$ 180,00 |
| 92 | BUCHA REDUÇÃO CURTA SOLDÁVEL PVC 40X32mm | TIGRE | Unidades | 28 | R\$ 1,00 | R\$ 28,00 |
| 94 | BUCHA REDUÇÃO CURTA SOLDÁVEL PVC 25X20mm | TIGRE | Unidades | 300 | R\$ 0,20 | R\$ 60,00 |
| 96 | TE SOLDÁVEL PVC 75mm | TIGRE | Unidades | 30 | R\$ 20,00 | R\$ 600,00 |
| 97 | TE SOLDÁVEL PVC 60mm | TIGRE | Unidades | 30 | R\$ 10,00 | R\$ 300,00 |
| 107 | REGISTRO DE ESFERA SOLDÁVEL PVC 60mm | TIGRE | Unidades | 30 | R\$ 25,00 | R\$ 750,00 |
| 108 | REGISTRO DE ESFERA SOLDÁVEL PVC 50mm | TIGRE | Unidades | 30 | R\$ 15,00 | R\$ 450,00 |
| 109 | REGISTRO DE ESFERA SOLDÁVEL PVC 40mm | TIGRE | Unidades | 20 | R\$ 12,00 | R\$ 240,00 |
| 111 | REGISTRO DE ESFERA SOLDÁVEL PVC 25mm | TIGRE | Unidades | 20 | R\$ 5,00 | R\$ 100,00 |
| 112 | REGISTRO DE ESFERA SOLDÁVEL PVC 20mm | TIGRE | Unidades | 80 | R\$ 4,00 | R\$ 320,00 |
| 129 | FITA TEFLON VEDA ROSCA 50M | HIDROSANU | Unidades | 100 | R\$ 3,85 | R\$ 385,00 |
| 130 | FITA ISOLANTE (tipo 3M) 18mm COM 20 METROS | TIGRE | Unidades | 100 | R\$ 4,55 | R\$ 455,00 |
| 143 | LUVA GALVANIZADA 2" | KA | Unidades | 30 | R\$ 22,00 | R\$ 660,00 |
| 156 | VALVULA DE RETENÇÃO HORIZONTAL 2" | REMADI | Unidades | 10 | R\$ 213,00 | R\$ 2.130,00 |
| VALOR TOTAL: | | | | | | R\$ 72.003,45 |

VALOR TOTAL DA PROPOSTA: R\$ 72.003,45 (Setenta e dois mil, três reais, e quarenta e cinco centavos).

2. PROPONENTE:

Razão Social da Empresa: TALENTOS D'ÁGUA REPRESENTAÇÃO PROJETOS ASSESSORIA LTDA
CNPJ Nº: 24.419.445/0001-79 **Inscrição Estadual:** 260117315 **Inscrição Municipal:** 157248
Endereço Completo: Rua Carlos Willy Boehm, 292 - Sala 02 -
 Santo Antônio CEP: 89218-301 – Joinville/SC
Telefone: (47) 3804-4480 **E-mail:** licitacao@talentosdagua.com.br
Banco: Banco do Brasil **Agência:** 3155-0 **Conta Corrente:** 133630-4



C.V. Comércio de Materiais de Construção Ltda.
CNPJ: 03.318.489/0001-32 Ins. Est. 12.276.812-4

PROPOSTA READEQUADA DE PREÇOS
PREGÃO ELETRÔNICO N° 013/2024 - SRP
PROCESSO ADMINISTRATIVO N° 06.002/2024
DATA: 27/05/2024 ÀS 09H

OBJETO: Registro de Preços para eventual e futura contratação de empresa especializada em fornecimento de materiais de construção, elétricos e hidráulicos para atender as necessidades da Companhia Autônoma de Águas Esgotos e Saneamento de Itinga do Maranhão/MA - CAESI

IDENTIFICAÇÃO DA PROPONENTE:

FANTASIA: ALVORADA TUBOS E CONEXÕES - ATC

RAZÃO SOCIAL: C.V. COMERCIO DE MATERIAIS DE CONSTRUÇÃO LTDA - EPP

CNPJ 03.318.489-0001-32 INSC. EST: 12.276.812-4 **OPTANTE PELO SIMPLES NACIONAL:** SIM

ENDEREÇO: AV. GETULIO VARGAS N° 2000 CENTRO. IMPERATRIZ-MA CEP: 65903-280

E-MAIL: cv.comercio@hotmail.com **CONTATO:** 99 98478 5176 / 3017 1085

DADOS BANCARIOS: BRADESCO(237) AG. 2218-7 CC. 17819-5

RESPONSAVEL PELA EMPRESA: COSME DIAS 99 98257 5000

| ESPECIFICAÇÕES E ESTIMATIVA DA CONTRATAÇÃO | | | | | | |
|--|---|-------|----------|--------|------------|----------------------|
| Item | Descrição | Marca | Unidade | Quant. | R\$ Unit. | R\$ Total |
| 32 | ADAPTADOR CURTO 32mm | KRONA | Unidades | 16 | R\$ 1,45 | R\$ 23,20 |
| 45 | COLAR ABRAÇADEIRA COM TRAVAS 60mm X 1/2 | KRONA | Unidades | 100 | R\$ 40,00 | R\$ 4.000,00 |
| 54 | CRUZETAS SOLDÁVEL PVC DE 60mm | SHIVA | Unidades | 300 | R\$ 55,90 | R\$ 16.770,00 |
| 60 | JOELHO SOLDÁVEL PVC 20mm | KRONA | Unidades | 1.600 | R\$ 0,45 | R\$ 720,00 |
| 98 | TE SOLDÁVEL PVC 50mm | SHIVA | Unidades | 100 | R\$ 9,90 | R\$ 990,00 |
| 104 | REGISTRO DE ESFERA SOLDÁVEL PVC 110mm | KRONA | Unidades | 50 | R\$ 199,00 | R\$ 9.950,00 |
| 105 | REGISTRO DE ESFERA SOLDÁVEL PVC 85mm | KRONA | Unidades | 10 | R\$ 130,00 | R\$ 1.300,00 |
| 106 | REGISTRO DE ESFERA SOLDÁVEL PVC 75mm | KRONA | Unidades | 30 | R\$ 84,00 | R\$ 2.520,00 |
| Total | | | | | | R\$ 36.273,20 |

TOTAL: 36.273,20 (Trinta e seis mil e duzentos e setenta e três reais e vinte centavos)

Imperatriz/MA, 28 de maio de 2024.

Assinado de
forma digital por
C V COMERCIO DE
MATERIAIS DE
CONSTRUCAO
LTDA:033184
89000132
Dados: 2024.05.28
16:45:54 -03'00'

C.V. COMERCIO DE MATERIAS DE CONSTRUÇÃO LTDA - EPP
Cosme Vieira Dias, Sócio Administrador
Rg. 032835842007-7 SJS-MA



ESTADO DO MARANHÃO
PREFEITURA MUNICIPAL DE ITINGA DO MARANHÃO



TERMO DE ADJUDICAÇÃO

| DADOS DO PROCESSO | |
|-----------------------------|---|
| Nº PROCESSO ADMINISTRATIVO: | 06.002/2024 |
| Nº PROCESSO DE CONTRATAÇÃO: | 013/2024 |
| MODALIDADE: | PREGÃO ELETRÔNICO |
| ÓRGÃO GERENCIADOR: | COMPANHIA AUTÔNOMA DE ÁGUAS ESGOTOS E SANEAMENTO DE ITINGA DO MARANHÃO/MA |
| ÓRGÃO(S) PARTICIPANTES(S) | |
| OBJETO: | REGISTRO DE PREÇOS PARA EVENTUAL E FUTURA CONTRATAÇÃO DE EMPRESA ESPECIALIZADA EM FORNECIMENTO DE MATERIAIS DE CONSTRUÇÃO, ELÉTRICOS E HIDRÁULICOS PARA ATENDER AS NECESSIDADES DA COMPANHIA AUTÔNOMA DE ÁGUAS ESGOTOS E SANEAMENTO DE ITINGA DO MARANHÃO/MA - CAESI. |
| VALOR TOTAL ADJUDICADO: | R\$ 860.026,10 (oitocentos e sessenta mil, vinte e seis reais e dez centavos) |

PREÂMBULO

Aos 5 de Junho de 2024, após analisado o resultado do Pregão Eletrônico nº 013/2024, referente ao processo administrativo em epígrafe, o Senhor **JEDIEL SILVA PEREIRA**, **ADJUDICA** ao(s) licitante(s) vencedor(es) os respectivos itens, conforme o Quadro Resultado da Adjudicação, nos termos do inciso IV do Art. 71. da Lei 14.133/2021.

QUADRO RESULTADO DA ADJUDICAÇÃO

Galina & Lunardi LTDA-ME | 02.805.614/0001-76

Total de Itens: 67 | Valor Total: R\$ 487.347,80 (quatrocentos e oitenta e sete mil, trezentos e quarenta e sete reais e oitenta centavos)

| Item | Descrição | Marca | Unidade | Quant. | R\$ Unit. | R\$ Total |
|------|--|----------|----------------|--------|------------|---------------|
| 1 | CIMENTO 50KG | POTY | Sacos | 150 | R\$ 44,00 | R\$ 6.600,00 |
| 2 | AREIA LAVADA | AREAL | Metros Cúbicos | 50 | R\$ 127,00 | R\$ 6.350,00 |
| 3 | SEIXO DE 3 - 6 MM | SEIXO | Metros Cúbicos | 40 | R\$ 164,40 | R\$ 6.576,00 |
| 4 | VERGALHÃO 16mm 5/8 | GERDAU | Unidades | 20 | R\$ 159,30 | R\$ 3.186,00 |
| 5 | VERGALHÃO 10mm 3/8 | GERDAU | Unidades | 20 | R\$ 56,00 | R\$ 1.120,00 |
| 6 | VERGALHÃO Ca660 4.2 | GERDAU | Unidades | 20 | R\$ 10,00 | R\$ 200,00 |
| 8 | TELHA TIPO BRASILIT | BRASILIT | Unidades | 100 | R\$ 24,20 | R\$ 2.420,00 |
| 9 | TELHA PLAN 44X15,5 | CERAMICA | Unidades | 3.000 | R\$ 2,25 | R\$ 6.750,00 |
| 10 | BLOCO CERÂMICO 6 FUROS | CERAMICA | Unidades | 4.000 | R\$ 1,44 | R\$ 5.760,00 |
| 12 | TINTA ESMALTE SÍTÉTICO VERDE 18 LITROS | VELOZ | Unidades | 30 | R\$ 549,00 | R\$ 16.470,00 |
| 21 | TUBO PVC 6 METROS 50mm | KRONA | Unidades | 60 | R\$ 54,49 | R\$ 3.269,40 |
| 47 | JOELHO SOLDÁVEL TLR PVC 25X¾ | KRONA | Unidades | 50 | R\$ 0,99 | R\$ 49,50 |
| 50 | JOELHO SOLDÁVEL PVC 110mm | KRONA | Unidades | 50 | R\$ 137,10 | R\$ 6.855,00 |
| 59 | JOELHO SOLDÁVEL PVC 25mm | KRONA | Unidades | 200 | R\$ 0,59 | R\$ 118,00 |
| 64 | LUVA DE CORRER SOLDÁVEL PVC 150mm | KRONA | Unidades | 30 | R\$ 39,99 | R\$ 1.199,70 |
| 65 | LUVA DE CORRER SOLDÁVEL PVC 140mm | KRONA | Unidades | 50 | R\$ 79,89 | R\$ 3.994,50 |



ESTADO DO MARANHÃO
PREFEITURA MUNICIPAL DE ITINGA DO MARANHÃO



1425
D

| | | | | | | |
|-----|--|---------------|----------|-------|--------------|---------------|
| 83 | LUVA SOLDÁVEL PVC 25mm | KRONA | Unidades | 120 | R\$ 0,39 | R\$ 46,80 |
| 84 | LUVA SOLDÁVEL PVC 20mm | KRONA | Unidades | 2.000 | R\$ 0,38 | R\$ 760,00 |
| 85 | LUVA UNIÃO SOLDÁVEL PVC 30mm | KRONA | Unidades | 60 | R\$ 6,99 | R\$ 419,40 |
| 100 | TE SOLDÁVEL PVC 32mm | KRONA | Unidades | 80 | R\$ 1,49 | R\$ 119,20 |
| 101 | TE SOLDÁVEL PVC 25mm | KRONA | Unidades | 20 | R\$ 0,71 | R\$ 14,20 |
| 102 | TE SOLDÁVEL PVC 20mm | KRONA | Unidades | 60 | R\$ 0,37 | R\$ 22,20 |
| 114 | [COTA RESERVADA ME/EPP] - REGISTRO DE GAVETA FERRO FUNDIDO 150mm | KRONA | Unidades | 12 | R\$ 1.089,90 | R\$ 13.078,80 |
| 115 | REGISTRO DE GAVETA FERRO FUNDIDO 110mm | KRONA | Unidades | 20 | R\$ 1.419,90 | R\$ 28.398,00 |
| 116 | REGISTRO DE GAVETA FERRO FUNDIDO 80mm | KRONA | Unidades | 20 | R\$ 1.197,99 | R\$ 23.959,80 |
| 117 | REGISTRO DE GAVETA FERRO FUNDIDO 75mm | KRONA | Unidades | 40 | R\$ 471,99 | R\$ 18.879,60 |
| 118 | REGISTRO DE GAVETA FERRO FUNDIDO 60mm | KRONA | Unidades | 20 | R\$ 768,99 | R\$ 15.379,80 |
| 122 | LÂMPADA DE LED 15W | AVANT | Unidades | 30 | R\$ 9,30 | R\$ 279,00 |
| 123 | CHAVE DE GRIFO 36" | NOLL | Unidades | 2 | R\$ 246,00 | R\$ 492,00 |
| 124 | CHAVE DE GRIFO 48" | NOLL | Unidades | 2 | R\$ 589,09 | R\$ 1.178,18 |
| 125 | ALICATE DE PRESSÃO | NOLL | Unidades | 10 | R\$ 59,60 | R\$ 596,00 |
| 126 | MOITÃO PARA 3 TONELADAS | STILL | Unidade | 1 | R\$ 1.458,99 | R\$ 1.458,99 |
| 127 | ROÇADEIRA MÍNIMA 42,7CC | STILL | Unidade | 1 | R\$ 1.318,99 | R\$ 1.318,99 |
| 128 | JOGO DE CHAVES COMBINADA DE 7mm A 32mm | INCA METALICO | Unidades | 2 | R\$ 612,00 | R\$ 1.224,00 |
| 131 | TUBO DE AÇO GALVANIZADO 6 METROS 4" | INCA METALICO | Unidades | 12 | R\$ 422,99 | R\$ 5.075,88 |
| 132 | TUBO GALVANIZADO 6 METROS 3" | INCA METALICO | Unidades | 50 | R\$ 313,90 | R\$ 15.695,00 |
| 133 | LUVA GALVANIZADA 4" | INCA METALICO | Unidades | 12 | R\$ 37,59 | R\$ 451,08 |
| 134 | LUVA GALVANIZADA 3" | INCA METALICO | Unidades | 50 | R\$ 51,19 | R\$ 2.559,50 |
| 135 | UNIÃO GALVANIZADA 4" POLEGADAS | INCA METALICO | Unidades | 2 | R\$ 409,00 | R\$ 818,00 |
| 136 | UNIÃO GALVANIZADA 3" POLEGADAS | INCA METALICO | Unidades | 10 | R\$ 151,99 | R\$ 1.519,90 |
| 137 | UNIÃO GALVANIZADA 2" | INCA METALICO | Unidades | 20 | R\$ 57,99 | R\$ 1.159,80 |
| 138 | UNIÃO GALVANIZADA 1½" | INCA METALICO | Unidades | 10 | R\$ 38,49 | R\$ 384,90 |
| 139 | NIPLE DUPLO 4" | INCA METALICO | Unidades | 30 | R\$ 57,00 | R\$ 1.710,00 |
| 140 | NIPLE DUPLO 3" | INCA METALICO | Unidades | 10 | R\$ 49,00 | R\$ 490,00 |
| 141 | NIPLE DUPLO 2" | INCA METALICO | Unidades | 20 | R\$ 15,49 | R\$ 309,80 |
| 142 | NIPLE DUPLO 1½" | INCA METALICO | Unidades | 10 | R\$ 9,99 | R\$ 99,90 |
| 144 | LUVA GALVANIZADA 1½" | INCA METALICO | Unidades | 20 | R\$ 11,99 | R\$ 239,80 |
| 145 | JOELHO GALVANIZADO 4" | INCA METALICO | Unidades | 10 | R\$ 89,79 | R\$ 897,90 |
| 146 | JOELHO GALVANIZADO 3" | INCA METALICO | Unidades | 60 | R\$ 77,00 | R\$ 4.620,00 |
| 147 | JOELHO GALVANIZADO 2" | INCA METALICO | Unidades | 10 | R\$ 24,99 | R\$ 249,90 |



ESTADO DO MARANHÃO
PREFEITURA MUNICIPAL DE ITINGA DO MARANHÃO



| | | | | | | |
|--------------------|--|---------------|----------|--------|------------|-----------------------|
| 148 | JOELHO GALVANIZADO 1½" | INCA METALICO | Unidades | 10 | R\$ 18,49 | R\$ 184,90 |
| 149 | LUVA DE REDUÇÃO GALVANIZADO 2.1½" | INCA METALICO | Unidades | 10 | R\$ 24,73 | R\$ 247,30 |
| 150 | TE GALVANIZADO 90° 4 | INCA METALICO | Unidades | 30 | R\$ 128,99 | R\$ 3.869,70 |
| 151 | TE GALVANIZADO 90° 3" | INCA METALICO | Unidades | 10 | R\$ 79,99 | R\$ 799,90 |
| 152 | TE GALVANIZADO 90° 2" | INCA METALICO | Unidades | 10 | R\$ 29,79 | R\$ 297,90 |
| 153 | TE GALVANIZADO 90° 1½" | INCA METALICO | Unidades | 60 | R\$ 18,49 | R\$ 1.109,40 |
| 154 | VALVULA DE RETENÇÃO HORIZONTAL 4" | INCA METALICO | Unidades | 8 | R\$ 779,00 | R\$ 6.232,00 |
| 155 | VALVULA DE RETENÇÃO HORIZONTAL 3" | INCA METALICO | Unidades | 10 | R\$ 249,90 | R\$ 2.499,00 |
| 157 | VALVULA DE RETENÇÃO HORIZONTAL 1½" | INCA METALICO | Unidades | 8 | R\$ 74,16 | R\$ 593,28 |
| 158 | CABO DE AÇO 5/16, ENCAPADO | INCA METALICO | Metros | 1.000 | R\$ 11,70 | R\$ 11.700,00 |
| 159 | CABO DE AÇO 2/4 ENCAPADO | INCA METALICO | Metros | 1.000 | R\$ 8,40 | R\$ 8.400,00 |
| 160 | CABO DE AÇO 3/8 | INCA METALICO | Metros | 1.000 | R\$ 15,45 | R\$ 15.450,00 |
| 161 | LACRE ANTI-FRAUDE PARA HIDRÔMETRO 1/2 | HIDRAUCONEX | Unidades | 17.000 | R\$ 0,94 | R\$ 15.980,00 |
| 162 | [COTA AMPLA CONCORRÊNCIA] - HIDRÔMETRO UNIJATO 1/2 COM KIT CONEXÃO | HIDRAUCONEX | Unidades | 1.500 | R\$ 67,19 | R\$ 100.785,00 |
| 163 | [COTA RESERVADA ME/EPP] - HIDRÔMETRO UNIJATO 1/2 COM KIT CONEXÃO | HIDRAUCONEX | Unidades | 500 | R\$ 80,19 | R\$ 40.095,00 |
| 164 | [COTA AMPLA CONCORRÊNCIA] - CAIXA PLÁSTICA PARA 1 HIDRÔMETRO | DOAL PLASTIC | Unidades | 1.500 | R\$ 32,19 | R\$ 48.285,00 |
| 165 | [COTA RESERVADA ME/EPP] - CAIXA PLÁSTICA PARA 1 HIDRÔMETRO | DOAL PLASTIC | Unidades | 500 | R\$ 31,99 | R\$ 15.995,00 |
| Total Geral | | | | | | R\$ 487.347,80 |

CONSTRULUZ COMERCIO E SERVICOS EIRELI | 21.162.928/0001-42

Total de Itens: 25 | Valor Total: R\$ 217.021,35 (duzentos e dezessete mil, vinte e um reais e trinta e cinco centavos)

| Item | Descrição | Marca | Unidade | Quant. | R\$ Unit. | R\$ Total |
|------|--|-----------|-------------|--------|------------|---------------|
| 7 | ARAME RECOZIDO 18mm | JOMARCA | Quilogramas | 20 | R\$ 13,00 | R\$ 260,00 |
| 11 | TINTA ESMALTE SINTÉTICO LARANJA 18 LITROS | LEINERTEX | Unidades | 30 | R\$ 544,00 | R\$ 16.320,00 |
| 13 | TINTA ESMALTE SINTÉTICO BEGE 18 LITROS | LEINERTEX | Unidades | 30 | R\$ 409,00 | R\$ 12.270,00 |
| 14 | TINTA SEMI BRILHO BRANCA 18 LITROS | LEINERTEX | Unidades | 30 | R\$ 337,31 | R\$ 10.119,30 |
| 18 | TUBO PVC 6 METROS 75mm | AMANCO | Unidades | 40 | R\$ 126,31 | R\$ 5.052,40 |
| 19 | [COTA AMPLA CONCORRÊNCIA] - TUBO PVC 6 METROS 60mm | AMANCO | Unidades | 975 | R\$ 69,81 | R\$ 68.064,75 |
| 26 | COLA PARA TUBOS E CONEXÕES 75G CAIXA COM 30 UNIDADES | AMANCO | Caixas | 20 | R\$ 101,84 | R\$ 2.036,80 |
| 27 | ADAPTADOR 40mm | AMANCO | Unidades | 30 | R\$ 2,85 | R\$ 85,50 |
| 61 | LUVA DE CORRER SOLDÁVEL PVC 250mm | AMANCO | Unidades | 30 | R\$ 51,81 | R\$ 1.554,30 |
| 62 | LUVA DE CORRER SOLDÁVEL PVC 200mm | AMANCO | Unidades | 30 | R\$ 75,11 | R\$ 2.253,30 |
| 63 | LUVA DE CORRER SOLDÁVEL PVC 160mm | AMANCO | Unidades | 30 | R\$ 49,01 | R\$ 1.470,30 |
| 66 | LUVA DE CORRER SOLDÁVEL PVC 110mm | AMANCO | Unidades | 50 | R\$ 45,43 | R\$ 2.271,50 |
| 67 | LUVA DE CORRER SOLDÁVEL PVC 100mm | AMANCO | Unidades | 20 | R\$ 41,17 | R\$ 823,40 |



ESTADO DO MARANHÃO
PREFEITURA MUNICIPAL DE ITINGA DO MARANHÃO



1428

| | | | | | | |
|--------------------|--|--------|----------|-----|--------------|-----------------------|
| 68 | LUVA DE CORRER SOLDÁVEL PVC 85mm | AMANCO | Unidades | 20 | R\$ 49,61 | R\$ 992,20 |
| 76 | LUVA LR SOLDÁVEL PVC25X¾ | AMANCO | Unidades | 160 | R\$ 0,55 | R\$ 88,00 |
| 77 | LUVA LR SOLDÁVEL PVC 20X ½ | AMANCO | Unidades | 50 | R\$ 0,43 | R\$ 21,50 |
| 91 | BUCHA REDUÇÃO CURTA SOLDÁVEL PVC 50X40mm | AMANCO | Unidades | 30 | R\$ 4,46 | R\$ 133,80 |
| 93 | BUCHA REDUÇÃO CURTA SOLDÁVEL PVC 32X25mm | AMANCO | Unidades | 50 | R\$ 0,34 | R\$ 17,00 |
| 95 | TE SOLDÁVEL PVC 85mm | AMANCO | Unidades | 40 | R\$ 41,02 | R\$ 1.640,80 |
| 103 | REGISTRO DE ESFERA SOLDÁVEL PVC 150mm | AMANCO | Unidades | 30 | R\$ 585,00 | R\$ 17.550,00 |
| 110 | REGISTRO DE ESFERA SOLDÁVEL PVC 32mm | AMANCO | Unidades | 20 | R\$ 7,91 | R\$ 158,20 |
| 113 | [COTA AMPLA CONCORRÊNCIA] - REGISTRO DE GAVETA FERRO FUNDIDO 150mm | AMANCO | Unidades | 38 | R\$ 1.899,00 | R\$ 72.162,00 |
| 119 | LÂMPADA DE LED 40W | AVANT | Unidades | 40 | R\$ 15,14 | R\$ 605,60 |
| 120 | LÂMPADA DE LED 25W | AVANT | Unidades | 30 | R\$ 15,89 | R\$ 476,70 |
| 121 | LÂMPADA DE LED 20W | AVANT | Unidades | 40 | R\$ 14,85 | R\$ 594,00 |
| Total Geral | | | | | | R\$ 217.021,35 |

JUNCAO - COMERCIO E SERVICOS LTDA | 05.625.268/0001-32

Total de Itens: 2 | Valor Total: R\$ 47.080,00 (quarenta e sete mil e oitenta reais)

| Item | Descrição | Marca | Unidade | Quant. | R\$ Unit. | R\$ Total |
|--------------------|-------------------------|------------|----------|--------|------------|----------------------|
| 15 | TUBO PVC 6 METROS 140mm | HIDROPLAST | Unidades | 20 | R\$ 979,00 | R\$ 19.580,00 |
| 16 | TUBO PVC 6 METROS 110mm | HIDROPLAST | Unidades | 110 | R\$ 250,00 | R\$ 27.500,00 |
| Total Geral | | | | | | R\$ 47.080,00 |

TALENTOS D AGUA REPRESENTACAO PROJETOS ASSESSORIA LTDA | 24.419.445/0001-79

Total de Itens: 63 | Valor Total: R\$ 72.303,75 (setenta e dois mil, trezentos e três reais e setenta e cinco centavos)

| Item | Descrição | Marca | Unidade | Quant. | R\$ Unit. | R\$ Total |
|------|--|-------|----------|--------|------------|---------------|
| 17 | TUBO PVC 6 METROS 85mm | TIGRE | Unidades | 60 | R\$ 158,95 | R\$ 9.537,00 |
| 20 | [COTA RESERVADA ME/EPP] - TUBO PVC 6 METROS 60mm | TIGRE | Unidades | 325 | R\$ 78,87 | R\$ 25.632,75 |
| 22 | TUBO PVC 6 METROS 40mm | TIGRE | Unidades | 20 | R\$ 40,00 | R\$ 800,00 |
| 23 | TUBO PVC 6 METROS 32mm | TIGRE | Unidades | 15 | R\$ 27,00 | R\$ 405,00 |
| 24 | TUBO PVC 6 METROS 25mm | TIGRE | Unidades | 500 | R\$ 16,76 | R\$ 8.380,00 |
| 25 | TUBO PVC 6 METROS 20mm | TIGRE | Unidades | 600 | R\$ 11,82 | R\$ 7.092,00 |
| 28 | ADAPTADOR CURTO 85mm | TIGRE | Unidades | 25 | R\$ 8,00 | R\$ 200,00 |
| 29 | ADAPTADOR CURTO 75mm | TIGRE | Unidades | 10 | R\$ 7,00 | R\$ 70,00 |
| 30 | ADAPTADOR CURTO 60mm | TIGRE | Unidades | 30 | R\$ 4,00 | R\$ 120,00 |
| 31 | ADAPTADOR CURTO 50mm | TIGRE | Unidades | 25 | R\$ 3,00 | R\$ 75,00 |
| 33 | ADAPTADOR CURTO 25mm | TIGRE | Unidades | 40 | R\$ 0,50 | R\$ 20,00 |
| 34 | ADAPTADOR CURTO 20mm | TIGRE | Unidades | 130 | R\$ 0,30 | R\$ 39,00 |
| 35 | CAP C/ANEL 60mm | TIGRE | Unidades | 40 | R\$ 5,00 | R\$ 200,00 |
| 36 | CAP SOLDÁVEL 85mm | TIGRE | Unidades | 10 | R\$ 10,00 | R\$ 100,00 |
| 37 | CAP SOLDÁVEL 60mm | TIGRE | Unidades | 30 | R\$ 4,00 | R\$ 120,00 |
| 38 | CAP SOLDÁVEL 50mm | TIGRE | Unidades | 30 | R\$ 2,00 | R\$ 60,00 |
| 39 | CAP SOLDÁVEL 40mm | TIGRE | Unidades | 20 | R\$ 2,00 | R\$ 40,00 |
| 40 | CAP SOLDÁVEL 32mm | TIGRE | Unidades | 20 | R\$ 1,00 | R\$ 20,00 |
| 41 | CAP SOLDÁVEL 25mm | TIGRE | Unidades | 40 | R\$ 0,50 | R\$ 20,00 |
| 42 | CAP SOLDÁVEL 20mm | TIGRE | Unidades | 1.700 | R\$ 0,50 | R\$ 850,00 |
| 43 | COLAR ABRAÇADEIRA COM TRAVAS 110mm X 1/2 | TIGRE | Unidades | 30 | R\$ 10,00 | R\$ 300,00 |
| 44 | COLAR ABRAÇADEIRA COM TRAVAS 85mm X 1/2 | TIGRE | Unidades | 50 | R\$ 7,00 | R\$ 350,00 |
| 46 | COLAR ABRAÇADEIRA COM TRAVAS 50mm X 1/2 | TIGRE | Unidades | 40 | R\$ 7,00 | R\$ 280,00 |



ESTADO DO MARANHÃO
PREFEITURA MUNICIPAL DE ITINGA DO MARANHÃO



| | | | | | | |
|--------------------|--|------------|----------|-----|------------|----------------------|
| 48 | JOELHO SOLDÁVEL LR PVC 25X½ | TIGRE | Unidades | 30 | R\$ 1,00 | R\$ 30,00 |
| 49 | JOELHO SOLDÁVEL LR PVC 20X½ | TIGRE | Unidades | 50 | R\$ 1,00 | R\$ 50,00 |
| 51 | JOELHO SOLDÁVEL PVC 85mm | TIGRE | Unidades | 60 | R\$ 20,00 | R\$ 1.200,00 |
| 52 | JOELHO SOLDÁVEL PVC 75mm | TIGRE | Unidades | 50 | R\$ 20,00 | R\$ 1.000,00 |
| 53 | JOELHO SOLDÁVEL PVC 60mm | TIGRE | Unidades | 100 | R\$ 10,00 | R\$ 1.000,00 |
| 55 | TE SOLDÁVEL PVC DE 60 mm | TIGRE | Unidades | 200 | R\$ 10,00 | R\$ 2.000,00 |
| 56 | JOELHO SOLDÁVEL PVC 50mm | TIGRE | Unidades | 15 | R\$ 4,00 | R\$ 60,00 |
| 57 | JOELHO SOLDÁVEL PVC 40mm | TIGRE | Unidades | 100 | R\$ 2,00 | R\$ 200,00 |
| 58 | JOELHO SOLDÁVEL PVC 32mm | TIGRETIGRE | Unidades | 100 | R\$ 1,50 | R\$ 150,00 |
| 69 | LUVA DE CORRER SOLDÁVEL PVC 60mm | TIGRE | Unidades | 50 | R\$ 10,00 | R\$ 500,00 |
| 70 | LUVA DE CORRER SOLDÁVEL PVC 50mm | TIGRE | Unidades | 20 | R\$ 8,00 | R\$ 160,00 |
| 71 | LUVA DE CORRER SOLDÁVEL PVC 40mm | TIGRE | Unidades | 30 | R\$ 6,00 | R\$ 180,00 |
| 72 | LUVA DE CORRER SOLDÁVEL PVC 32mm | TIGRE | Unidades | 20 | R\$ 10,00 | R\$ 200,00 |
| 73 | LUVA DE CORRER SOLDÁVEL PVC 25mm | TIGRE | Unidades | 30 | R\$ 3,00 | R\$ 90,00 |
| 74 | LUVA DE CORRER SOLDÁVEL PVC 20mm | TIGRE | Unidades | 50 | R\$ 2,00 | R\$ 100,00 |
| 75 | LUVA LR SOLDÁVEL PVC 32X1 | TIGRE | Unidades | 50 | R\$ 1,50 | R\$ 75,00 |
| 78 | LUVA SOLDÁVEL PVC 85mm | TIGRE | Unidades | 10 | R\$ 12,00 | R\$ 120,00 |
| 79 | LUVA SOLDÁVEL PVC 60mm | TIGRE | Unidades | 100 | R\$ 5,00 | R\$ 500,00 |
| 80 | LUVA SOLDÁVEL PVC 50mm | TIGRE | Unidades | 50 | R\$ 2,50 | R\$ 125,00 |
| 81 | LUVA SOLDÁVEL PVC 40mm | TIGRE | Unidades | 40 | R\$ 1,50 | R\$ 60,00 |
| 82 | LUVA SOLDÁVEL PVC 32mm | TIGRE | Unidades | 35 | R\$ 1,00 | R\$ 35,00 |
| 86 | BUCHA REDUÇÃO CURTA SOLDÁVEL PVC 110X85mm | TIGRE | Unidades | 100 | R\$ 20,00 | R\$ 2.000,00 |
| 87 | BUCHA REDUÇÃO CURTA SOLDÁVEL PVC 85X75mm | TIGRE | Unidades | 20 | R\$ 10,00 | R\$ 200,00 |
| 88 | BUCHA REDUÇÃO CURTA SOLDÁVEL PVC 85X60mm | TIGRE | Unidades | 30 | R\$ 10,00 | R\$ 300,00 |
| 89 | BUCHA REDUÇÃO CURTA SOLDÁVEL PVC 75X60mm | TIGRE | Unidades | 30 | R\$ 10,00 | R\$ 300,00 |
| 90 | BUCHA REDUÇÃO CURTA SOLDÁVEL PVC 60X50mm | TIGRE | Unidades | 60 | R\$ 3,00 | R\$ 180,00 |
| 92 | BUCHA REDUÇÃO CURTA SOLDÁVEL PVC 40X32mm | TIGRE | Unidades | 28 | R\$ 1,00 | R\$ 28,00 |
| 94 | BUCHA REDUÇÃO CURTA SOLDÁVEL PVC 25X20mm | TIGRE | Unidades | 300 | R\$ 0,20 | R\$ 60,00 |
| 96 | TE SOLDÁVEL PVC 75mm | TIGRE | Unidades | 30 | R\$ 20,00 | R\$ 600,00 |
| 97 | TE SOLDÁVEL PVC 60mm | TIGRE | Unidades | 30 | R\$ 10,00 | R\$ 300,00 |
| 99 | TE SOLDÁVEL PVC 40mm | TIGRE | Unidades | 100 | R\$ 3,00 | R\$ 300,00 |
| 107 | REGISTRO DE ESFERA SOLDÁVEL PVC 60mm | TIGRE | Unidades | 30 | R\$ 25,00 | R\$ 750,00 |
| 108 | REGISTRO DE ESFERA SOLDÁVEL PVC 50mm | TIGRE | Unidades | 30 | R\$ 15,00 | R\$ 450,00 |
| 109 | REGISTRO DE ESFERA SOLDÁVEL PVC 40mm | TIGRE | Unidades | 20 | R\$ 12,00 | R\$ 240,00 |
| 111 | REGISTRO DE ESFERA SOLDÁVEL PVC 25mm | TIGRE | Unidades | 20 | R\$ 5,00 | R\$ 100,00 |
| 112 | REGISTRO DE ESFERA SOLDÁVEL PVC 20mm | TIGRE | Unidades | 80 | R\$ 4,00 | R\$ 320,00 |
| 129 | FITA TEFLON VEDA ROSCA 50M | HIDROSANU | Unidades | 100 | R\$ 3,85 | R\$ 385,00 |
| 130 | FITA ISOLANTE (tipo 3M) 18mm COM 20 METROS | TIGRE | Unidades | 100 | R\$ 4,55 | R\$ 455,00 |
| 143 | LUVA GALVANIZADA 2" | KA | Unidades | 30 | R\$ 22,00 | R\$ 660,00 |
| 156 | VALVULA DE RETENÇÃO HORIZONTAL 2" | REMADI | Unidades | 10 | R\$ 213,00 | R\$ 2.130,00 |
| Total Geral | | | | | | R\$ 72.303,75 |

C. V. COMERCIO DE MATERIAIS DE CONSTRUCAO LTDA | 03.318.489/0001-32

Total de Itens: 8 | Valor Total: R\$ 36.273,20 (trinta e seis mil, duzentos e setenta e três reais e vinte centavos)

| Item | Descrição | Marca | Unidade | Quant. | R\$ Unit. | R\$ Total |
|------|----------------------|-------|----------|--------|-----------|-----------|
| 32 | ADAPTADOR CURTO 32mm | KRONA | Unidades | 16 | R\$ 1,45 | R\$ 23,20 |



ESTADO DO MARANHÃO
PREFEITURA MUNICIPAL DE ITINGA DO MARANHÃO



14.29
9

| | | | | | | |
|--------------------|---|-------|----------|-------|------------|-----------------------|
| 45 | COLAR ABRAÇADEIRA COM TRAVAS 60mm X 1/2 | KRONA | Unidades | 100 | R\$ 40,00 | R\$ 4.000,00 |
| 54 | CRUZETAS SOLDÁVEL PVC DE 60mm | SHIVA | Unidades | 300 | R\$ 55,90 | R\$ 16.770,00 |
| 60 | JOELHO SOLDÁVEL PVC 20mm | KRONA | Unidades | 1.600 | R\$ 0,45 | R\$ 720,00 |
| 98 | TE SOLDÁVEL PVC 50mm | SHIVA | Unidades | 100 | R\$ 9,90 | R\$ 990,00 |
| 104 | REGISTRO DE ESFERA SOLDÁVEL PVC 110mm | KRONA | Unidades | 50 | R\$ 199,00 | R\$ 9.950,00 |
| 105 | REGISTRO DE ESFERA SOLDÁVEL PVC 85mm | KRONA | Unidades | 10 | R\$ 130,00 | R\$ 1.300,00 |
| 106 | REGISTRO DE ESFERA SOLDÁVEL PVC 75mm | KRONA | Unidades | 30 | R\$ 84,00 | R\$ 2.520,00 |
| Total Geral | | | | | | R\$ 36.273,20 |
| Total Geral | | | | | | R\$ 860.026,10 |

Itinga do Maranhão - MA, 5 de Junho de 2024



Jéziel Silva Pereira
Presidente da CAESI



1430
S

DESPACHO PARA PARECER

| DADOS DO PROCESSO | |
|-----------------------------|---|
| Nº PROCESSO ADMINISTRATIVO: | 06.002/2024 |
| Nº PROCESSO DE CONTRATAÇÃO: | 013/2024 |
| MODALIDADE: | PREGÃO ELETRÔNICO |
| ÓRGÃO GERENCIADOR: | COMPANHIA AUTÔNOMA DE ÁGUAS ESGOTOS E SANEAMENTO DE ITINGA DO MARANHÃO/MA |
| ÓRGÃO(S) PARTICIPANTES(S) | |
| OBJETO: | REGISTRO DE PREÇOS PARA EVENTUAL E FUTURA CONTRATAÇÃO DE EMPRESA ESPECIALIZADA EM FORNECIMENTO DE MATERIAIS DE CONSTRUÇÃO, ELÉTRICOS E HIDRÁULICOS PARA ATENDER AS NECESSIDADES DA COMPANHIA AUTÔNOMA DE ÁGUAS ESGOTOS E SANEAMENTO DE ITINGA DO MARANHÃO/MA - CAESI. |
| VALOR ESTIMADO: | R\$ 670.635,35 (seiscentos e setenta mil, seiscentos e trinta e cinco reais e trinta e cinco centavos) |

Encaminhando em anexo a essa egrégia Controladoria Geral os autos do processo administrativo em epígrafe, para exame e aprovação, da Minuta do Edital e Contrato nos termos do Art. 53, da Lei 14.133/2021 e suas alterações posteriores.

Sendo o que dispomos para o momento reiteramos nossos mais sinceros votos de estima e consideração.

Itinga do Maranhão - MA, 05 de Junho de 2024

Caio Vitor Delgado Cardoso

Caio Vitor Delgado Cardoso
Agente de Contratação



Estado do Maranhão
PREFEITURA MUNICIPAL DO ITINGA DO MARANHÃO
PARECER DO CONTROLE INTERNO

2431

Parecer: 041/2024 – CGM

| | |
|---------------------------------|--|
| Processo Administrativo: | 06.002/2024 |
| Processo Licitatório: | Pregão Eletrônico 013/2024 - CPL |
| Origem: | Companhia Autônoma de Água, Esgoto e Saneamento de Itinga do Maranhão/MA - CAESI. |
| Objeto: | Registro de Preços, para eventual e futura contratação de empresa para fornecimento de Material de Construção, Elétricos e Hidráulicos, sob o gerenciamento da Companhia Autônoma de Água, Esgoto e Saneamento de Itinga do Maranhão/MA - CAESI. |

RELATÓRIO

Eu, Daniel Alves Pereira, Controlador Municipal, responsável pelo Controle Interno, nomeado nos termos do Decreto n°. 030/2022 de 14 de fevereiro de 2022, declara que analisou integralmente o referido processo, com base nas regras insculpidas pela Lei Federal n° 14.133/2021 e demais instrumentos legais correlatos.

DA ANÁLISE DO PROCESSO

Trata-se de processo licitatório realizado na modalidade Pregão Eletrônico, na ordem de n° 013/2024, tendo como objeto a contratação de empresa para fornecimento de Material de Construção, Elétricos e Hidráulicos, sob o gerenciamento da Companhia Autônoma de Água, Esgoto e Saneamento de Itinga do Maranhão/MA - CAESI, conforme especificação contida no Termo de Referência. Exame dos atos realizados nas fases internas e externas do processo licitatório demonstrou o que segue:

- a) Processo Administrativo aberto. (fl. 01);
- b) Documentos pessoais, diplomação e de posse do Prefeito Municipal Lucio Flavio Araújo Oliveira. (fls. 02 a 08);
- c) Lei n° 431 de 13 de junho de 2022, que delega competência de ordenação de despesa do Poder Executivo Municipal e da outras providencias. (fls. 09 a 13);
- d) Decretos de nomeação do Presidente e do Diretor Administrativo da Companhia, bem como suas publicações. (fls. 14 a 17);
- e) Da Formalização da Necessidade. (fl. 18);
- f) Da Autorização para Elaboração de Estudo Técnico Preliminar – ETP. (fl. 19);
- g) Do Estudo Técnico Preliminar – ETP. (fls. 20 a 28);



Estado do Maranhão
PREFEITURA MUNICIPAL DO ITINGA DO MARANHÃO

- h) Despacho para cotação do ETP. (fl. 29);
i) Despacho do Diretor de Cotações, informando sobre a pesquisa de preços. (fls. 30 e 35);
j) Do relatório de cotação. (fls. 36 a 543);
k) Documento de formalização de demanda assinado pelo Diretor Administrativo da Companhia. (fls. 544 a 548);
l) Autuação do Processo Administrativo em 18 de março de 2024. (fl. 549);
m) Da Solicitação de Dotação Orçamentária. (fl. 550);
n) Do informe de disponibilidade orçamentária. (fl. 551);
o) Despacho para elaboração do Termo de Referência. (fls. 552 a 560);
p) Termo de referência devidamente assinado. (fls. 561 a 574);
q) Da Solicitação de Autorização para Contratação. (fl. 575);
r) Do Termo de Autuação do Processo de Contratação. (fl. 576);
s) Do Decreto nº 111/2023, de dezembro de 2023, que regulamenta a aplicação da Lei Federal 14.133/2021. (fls. 577 a 582);
t) Da Portaria nº 001/2024, que sobre nomeação do Agente de Contratação e sua equipe de apoio. (fls. 583 a 586);
u) Consta a Minuta de Edital com respectivos anexos. (fls. 587 a 652);
v) Despacho do Agente de Contratação ao Jurídico para exame. (fl. 653-A);
w) Consta nos autos Parecer Jurídico Nº 034/2024, composto por 15 (quinze) laudas. (fls. 653-B a 653-Q);
x) Do Edital do Pregão Eletrônico 013/2024. (fls. 654 a 714);
y) Da Ata de Realização do Pregão Eletrônico Nº 013/2024. (fls. 715 a 867);
z) Da Ata de Propostas Enviadas. (fls. 868 a 983);
aa) Da Proposta Readequada – GALINA & LUNARDI LTDA-ME. (fls. 984 a 1020);
bb) Da Proposta Readequada – CONSTRULUZ COMERCIO E SERVIÇOS LTDA. (fls. 1021 a 1071);
cc) Da Proposta Readequada – JUNÇÃO COMERCIO E SERVIÇOS LTDA. (fls. 1072 a 1173);
dd) Da Proposta Readequada – TALENTOS D AGUA REPRESENTAÇÕES PROJETOS ASSESSORIA LTDA. (fls. 1174 a 1236);
ee) Da Proposta Readequada – C. V. COMERCIO DE MATERIAIS DE CONSTRUÇÃO LTDA. (fls. 1237 a 1384);
ff) Do Relatório de Fornecedores Habilitado. (fls. 1385 a 1411);
gg) Da Proposta Readequada – GALINA & LUNARDI LTDA-ME. (fls. 1412 a 1415);
hh) Da Proposta Readequada – CONSTRULUZ COMERCIO E SERVIÇOS LTDA. (fls. 1416 e 1417);
ii) Da Proposta Readequada – JUNÇÃO COMERCIO E SERVIÇOS LTDA. (fls. 1418 a 1420);
jj) Da Proposta Readequada – TALENTOS D AGUA REPRESENTAÇÕES PROJETOS ASSESSORIA LTDA. (fls. 1421 e 1422);
kk) Da Proposta Readequada – C. V. COMERCIO DE MATERIAIS DE CONSTRUÇÃO LTDA. (fl. 1423);
ll) Do Termo de Adjudicação. (fls. 1424 e 1429);
mm) Despacho do Agente de Contratação, solicitando análise e parecer do Controle Interno. (fl. 1430).

CONCLUSÃO



Estado do Maranhão
PREFEITURA MUNICIPAL DO ITINGA DO MARANHÃO

Recebemos no dia 05 de junho de 2024, partido da Comissão Permanente de Licitação da prefeitura de Itinga do Maranhão, o processo administrativo de nº 06.002/2024, Pregão Eletrônico nº 013/2024, para a avaliação e emissão de parecer administrativo do Controle Interno, demonstrando no processo o atendimento quanto às determinações presentes na Lei Federal nº 14.133/2021, assim apresentado no relatório final do parecer jurídico nº 034/2024, como demonstra nas laudas 13, 14 e 15 / fls. 653-O a 653-Q, ora avaliado das fls. 01 á 653-A, que por sua vez **alerta quanto “à necessidade de comunicação da Licitação ao Tribunal de Contas do Estado do Maranhão, nos termos da IN. TCE/MA nº 73/2022, com a inclusão do comprovante desta comunicação”**.

Quando à fiscalização do Contrato, a Lei Federal nº 14.133/2021, estabelece:

Art. 7, inciso I - sejam, preferencialmente, servidor efetivo ou empregado público dos quadros permanentes da Administração Pública.

§ 1º A autoridade referida no **caput** deste artigo deverá observar o princípio da segregação de funções, vedada a designação do mesmo agente público para atuação simultânea em funções mais suscetíveis a riscos, de modo a reduzir a possibilidade de ocultação de erros e de ocorrência de fraudes na respectiva contratação.

Art. 117. A execução do contrato deverá ser acompanhada e fiscalizada por 1 (um) ou mais fiscais do contrato, representantes da Administração especialmente designados conforme requisitos estabelecidos no 7º desta Lei, ou pelos respectivos substitutos, permitida a contratação de terceiros para assisti-los e subsidiá-los com informações pertinentes a essa atribuição.

§ 1º O fiscal do contrato anotará em registro próprio todas as ocorrências relacionadas à execução do contrato, determinando o que for necessário para a regularização das faltas ou dos defeitos observados.

§ 2º O fiscal do contrato informará a seus superiores, em tempo hábil para a adoção das medidas convenientes, a situação que demandar decisão ou providência que ultrapasse sua competência.

§ 3º O fiscal do contrato será auxiliado pelos órgãos de assessoramento jurídico e de controle interno da Administração, que deverão dirimir dúvidas e subsidiá-lo com informações relevantes para prevenir riscos na execução contratual.

§ 4º Na hipótese da contratação de terceiros prevista no **caput** deste artigo, deverão ser observadas as seguintes regras:

I - a empresa ou o profissional contratado assumirá responsabilidade civil objetiva pela veracidade e pela precisão das informações prestadas, firmará termo de compromisso de confidencialidade e não poderá exercer atribuição própria e exclusiva de fiscal de contrato;

II - a contratação de terceiros não eximirá de responsabilidade o fiscal do contrato, nos limites das informações recebidas do terceiro contratado.

É importante salientar que, a Comissão de Controle Interno, manifesta-se com o objetivo de acompanhar e recomendar, afim de resguardar a administração pública por meio de orientações preventivas no acompanhamento dos processos que envolvam as áreas contábeis, financeira e orçamentárias, analisando a sua legalidade, legitimidade,



Estado do Maranhão
PREFEITURA MUNICIPAL DO ITINGA DO MARANHÃO

economicidade, moralidade e avaliando o desempenho na administração dos recursos e bens públicos, não trazendo à si, o mérito na conveniência e oportunidade dos atos praticados no âmbito das Secretarias Municipais. Não havendo observações á serem expostas.

1434
8

Dito o exposto e sem mais a acrescentar. Encaminha-se ao setor de origem para que tomem as providências cabíveis, e por seguinte a conclusão.

Este parecer contem 04 (quatro) folhas.

Itinga do Maranhão – MA, 21 de junho de 2024.



DANIEL ALVES PEREIRA
CONTROLADOR MUNICIPAL
DECRETO N° 030/2022.



TERMO DE HOMOLOGAÇÃO

DADOS DO PROCESSO

Nº PROCESSO ADMINISTRATIVO: 06.002/2024
 Nº PROCESSO DE CONTRATAÇÃO: 013/2024
 MODALIDADE: PREGÃO ELETRÔNICO
 ÓRGÃO GERENCIADOR: COMPANHIA AUTÔNOMA DE ÁGUAS ESGOTOS E SANEAMENTO DE ITINGA DO MARANHÃO/MA
 ÓRGÃO(S) PARTICIPANTES(S)
 OBJETO: REGISTRO DE PREÇOS PARA EVENTUAL E FUTURA CONTRATAÇÃO DE EMPRESA ESPECIALIZADA EM FORNECIMENTO DE MATERIAIS DE CONSTRUÇÃO, ELÉTRICOS E HIDRÁULICOS PARA ATENDER AS NECESSIDADES DA COMPANHIA AUTÔNOMA DE ÁGUAS ESGOTOS E SANEAMENTO DE ITINGA DO MARANHÃO/MA - CAESI.
 VALOR TOTAL ADJUDICADO: R\$ 860.026,10 (oitocentos e sessenta mil, vinte e seis reais e dez centavos)

PREÂMBULO

Aos 21 de Junho de 2024, após analisado o resultado do Pregão Eletrônico nº 013/2024, referente ao processo administrativo em epígrafe, **HOMOLOGO** a presente licitação, conforme a Ata de Sessão constante nos autos do processo administrativo, em conformidade com o Quadro de Homologação e nos termos do inciso IV do Art. 71 da Lei 14.133/2021.

QUADRO RESULTADO DA HOMOLOGAÇÃO

Galina & Lunardi LTDA-ME | 02.805.614/0001-76

Total de Itens: 67 | Valor Total: R\$ 487.347,80 (quatrocentos e oitenta e sete mil, trezentos e quarenta e sete reais e oitenta centavos)

| Item | Descrição | Marca | Unidade | Quant. | R\$ Unit. | R\$ Total |
|------|---|----------|----------------|--------|------------|---------------|
| 1 | CIMENTO 50KG | POTY | Sacos | 150 | R\$ 44,00 | R\$ 6.600,00 |
| 2 | AREIA LAVADA | AREAL | Metros Cúbicos | 50 | R\$ 127,00 | R\$ 6.350,00 |
| 3 | SEIXO DE 3 - 6 MM | SEIXO | Metros Cúbicos | 40 | R\$ 164,40 | R\$ 6.576,00 |
| 4 | VERGALHÃO 16mm 5/8 | GERDAU | Unidades | 20 | R\$ 159,30 | R\$ 3.186,00 |
| 5 | VERGALHÃO 10mm 3/8 | GERDAU | Unidades | 20 | R\$ 56,00 | R\$ 1.120,00 |
| 6 | VERGALHÃO Ca 660 4.2 | GERDAU | Unidades | 20 | R\$ 10,00 | R\$ 200,00 |
| 8 | TELHA TIPO BRASILIT | BRASILIT | Unidades | 100 | R\$ 24,20 | R\$ 2.420,00 |
| 9 | TELHA PLAN 44X15,5 | CERÂMICA | Unidades | 3.000 | R\$ 2,25 | R\$ 6.750,00 |
| 10 | BLOCO CERÂMICO 6 FUROS | CERÂMICA | Unidades | 4.000 | R\$ 1,44 | R\$ 5.760,00 |
| 12 | TINTA ESMALTE SINTÉTICO VERDE 18 LITROS | VELOZ | Unidades | 30 | R\$ 549,00 | R\$ 16.470,00 |
| 21 | TUBO PVC 6 METROS 50mm | KRONA | Unidades | 60 | R\$ 54,49 | R\$ 3.269,40 |
| 47 | JOELHO SOLDÁVEL TLR PVC 25X3/4 | KRONA | Unidades | 50 | R\$ 0,99 | R\$ 49,50 |



ESTADO DO MARANHÃO
PREFEITURA MUNICIPAL DE ITINGA DO MARANHÃO



| | | | | | | |
|-----|--|---------------|----------|-------|--------------|---------------|
| 50 | JOELHO SOLDÁVEL PVC 110mm | KRONA | Unidades | 50 | R\$ 137,10 | R\$ 6.855,00 |
| 59 | JOELHO SOLDÁVEL PVC 25mm | KRONA | Unidades | 200 | R\$ 0,59 | R\$ 118,00 |
| 64 | LUVA DE CORRER SOLDÁVEL PVC 150mm | KRONA | Unidades | 30 | R\$ 39,99 | R\$ 1.199,70 |
| 65 | LUVA DE CORRER SOLDÁVEL PVC 140mm | KRONA | Unidades | 50 | R\$ 79,89 | R\$ 3.994,50 |
| 83 | LUVA SOLDÁVEL PVC 25mm | KRONA | Unidades | 120 | R\$ 0,39 | R\$ 46,80 |
| 84 | LUVA SOLDÁVEL PVC 20mm | KRONA | Unidades | 2.000 | R\$ 0,38 | R\$ 760,00 |
| 85 | LUVA UNIÃO SOLDÁVEL PVC 30mm | KRONA | Unidades | 60 | R\$ 6,99 | R\$ 419,40 |
| 100 | TE SOLDÁVEL PVC 32mm | KRONA | Unidades | 80 | R\$ 1,49 | R\$ 119,20 |
| 101 | TE SOLDÁVEL PVC 25mm | KRONA | Unidades | 20 | R\$ 0,71 | R\$ 14,20 |
| 102 | TE SOLDÁVEL PVC 20mm | KRONA | Unidades | 60 | R\$ 0,37 | R\$ 22,20 |
| 114 | [COTA RESERVADA ME/EPP] - REGISTRO DE GAVETA FERRO FUNDIDO 150mm | KRONA | Unidades | 12 | R\$ 1.089,90 | R\$ 13.078,80 |
| 115 | REGISTRO DE GAVETA FERRO FUNDIDO 110mm | KRONA | Unidades | 20 | R\$ 1.419,90 | R\$ 28.398,00 |
| 116 | REGISTRO DE GAVETA FERRO FUNDIDO 80mm | KRONA | Unidades | 20 | R\$ 1.197,99 | R\$ 23.959,80 |
| 117 | REGISTRO DE GAVETA FERRO FUNDIDO 75mm | KRONA | Unidades | 40 | R\$ 471,99 | R\$ 18.879,60 |
| 118 | REGISTRO DE GAVETA FERRO FUNDIDO 60mm | KRONA | Unidades | 20 | R\$ 768,99 | R\$ 15.379,80 |
| 122 | LÂMPADA DE LED 15W | AVANT | Unidades | 30 | R\$ 9,30 | R\$ 279,00 |
| 122 | CHAVE DE GRIFO 36" | NOLL | Unidades | 2 | R\$ 246,00 | R\$ 492,00 |
| 124 | CHAVE DE GRIFO 48" | NOLL | Unidades | 2 | R\$ 589,09 | R\$ 1.178,18 |
| 125 | ALICATE DE PRESSÃO | NOLL | Unidades | 10 | R\$ 59,60 | R\$ 596,00 |
| 126 | MOITÃO PARA 3 TONELADAS | STILL | Unidade | 1 | R\$ 1.458,99 | R\$ 1.458,99 |
| 127 | ROÇADEIRA MÍNIMA 42,7CC | STILL | Unidade | 1 | R\$ 1.318,99 | R\$ 1.318,99 |
| 128 | JOGO DE CHAVES COMBINADA DE 7mm A 32mm | INCA METÁLICO | Unidades | 2 | R\$ 612,00 | R\$ 1.224,00 |
| 131 | TUBO DE AÇO GALVANIZADO 6 METROS 4" | INCA METÁLICO | Unidades | 12 | R\$ 422,99 | R\$ 5.075,88 |
| 132 | TUBO GALVANIZADO 6 METROS 3" | INCA METÁLICO | Unidades | 50 | R\$ 313,90 | R\$ 15.695,00 |
| 133 | LUVA GALVANIZADA 4" | INCA METÁLICO | Unidades | 12 | R\$ 37,59 | R\$ 451,08 |
| 134 | LUVA GALVANIZADA 3" | INCA METÁLICO | Unidades | 50 | R\$ 51,19 | R\$ 2.559,50 |
| 135 | UNIÃO GALVANIZADA 4" POLEGADAS | INCA METÁLICO | Unidades | 2 | R\$ 409,00 | R\$ 818,00 |
| 136 | UNIÃO GALVANIZADA 3" POLEGADAS | INCA METÁLICO | Unidades | 10 | R\$ 151,99 | R\$ 1.519,90 |
| 137 | UNIÃO GALVANIZADA 2" | INCA METÁLICO | Unidades | 20 | R\$ 57,99 | R\$ 1.159,80 |
| 138 | UNIÃO GALVANIZADA 1½" | INCA METÁLICO | Unidades | 10 | R\$ 38,49 | R\$ 384,90 |
| 139 | NIPLÉ DUPLO 4" | INCA METÁLICO | Unidades | 30 | R\$ 57,00 | R\$ 1.710,00 |
| 140 | NIPLÉ DUPLO 3" | INCA METÁLICO | Unidades | 10 | R\$ 49,00 | R\$ 490,00 |
| 141 | NIPLÉ DUPLO 2" | INCA METÁLICO | Unidades | 20 | R\$ 15,49 | R\$ 309,80 |
| 142 | NIPLÉ DUPLO 1½" | INCA METÁLICO | Unidades | 10 | R\$ 9,99 | R\$ 99,90 |
| 144 | LUVA GALVANIZADA 1½" | INCA METÁLICO | Unidades | 20 | R\$ 11,99 | R\$ 239,80 |
| 145 | JOELHO GALVANIZADO 4" | INCA METÁLICO | Unidades | 10 | R\$ 89,79 | R\$ 897,90 |



ESTADO DO MARANHÃO
PREFEITURA MUNICIPAL DE ITINGA DO MARANHÃO



| | | | | | | |
|--------------------|--|---------------|----------|--------|------------|-----------------------|
| 146 | JOELHO GAVANIZADO 3" | INCA METALICO | Unidades | 60 | R\$ 77,00 | R\$ 4.620,00 |
| 147 | JOELHO GALVANIZADO 2" | INCA METALICO | Unidades | 10 | R\$ 24,99 | R\$ 249,90 |
| 148 | JOELHO GALVANIZADO 1½" | INCA METALICO | Unidades | 10 | R\$ 18,49 | R\$ 184,90 |
| 149 | LUVA DE REDUÇÃO GALVANIZADO 2.1½" | INCA METALICO | Unidades | 10 | R\$ 24,73 | R\$ 247,30 |
| 150 | TE GALVANIZADO 90° 4" | INCA METALICO | Unidades | 30 | R\$ 128,99 | R\$ 3.869,70 |
| 151 | TE GALVANIZADO 90° 3" | INCA METALICO | Unidades | 10 | R\$ 79,99 | R\$ 799,90 |
| 152 | TE GALVANIZADO 90° 2" | INCA METALICO | Unidades | 10 | R\$ 29,79 | R\$ 297,90 |
| 153 | TE GALVANIZADO 90° 1½" | INCA METALICO | Unidades | 60 | R\$ 18,49 | R\$ 1.109,40 |
| 154 | VALVULA DE RETENÇÃO HORIZONTAL 4" | INCA METALICO | Unidades | 8 | R\$ 779,00 | R\$ 6.232,00 |
| 155 | VALVULA DE RETENÇÃO HORIZONTAL 3" | INCA METALICO | Unidades | 10 | R\$ 249,90 | R\$ 2.499,00 |
| 157 | VALVULA DE RETENÇÃO HORIZONTAL 1½" | INCA METALICO | Unidades | 8 | R\$ 74,16 | R\$ 593,28 |
| 158 | CABO DE AÇO 5/16, ENCAPADO | INCA METALICO | Metros | 1.000 | R\$ 11,70 | R\$ 11.700,00 |
| 159 | CABO DE AÇO 2/4 ENCAPADO | INCA METALICO | Metros | 1.000 | R\$ 8,40 | R\$ 8.400,00 |
| 160 | CABO DE AÇO 3/8 | INCA METALICO | Metros | 1.000 | R\$ 15,45 | R\$ 15.450,00 |
| 161 | LACRE ANTI-FRAUDE PARA HIDRÔMETRO 1/2 | HIDRAUCON EX | Unidades | 17.000 | R\$ 0,94 | R\$ 15.980,00 |
| 162 | [COTA AMPLA CONCORRÊNCIA] - HIDRÔMETRO UNIJATO 1/2 COM KIT CONEXÃO | HIDRAUCON EX | Unidades | 1.500 | R\$ 67,19 | R\$ 100.785,00 |
| 163 | [COTA RESERVADA ME/EPP] - HIDRÔMETRO UNIJATO 1/2 COM KIT CONEXÃO | HIDRAUCON EX | Unidades | 500 | R\$ 80,19 | R\$ 40.095,00 |
| 164 | [COTA AMPLA CONCORRÊNCIA] - CAIXA PLÁSTICA PARA 1 HIDRÔMETRO | DOAL PLASTIC | Unidades | 1.500 | R\$ 32,19 | R\$ 48.285,00 |
| 165 | [COTA RESERVADA ME/EPP] - CAIXA PLÁSTICA PARA 1 HIDRÔMETRO | DOAL PLASTIC | Unidades | 500 | R\$ 31,99 | R\$ 15.995,00 |
| Total Geral | | | | | | R\$ 487.347,80 |

CONSTRULUZ COMERCIO E SERVICOS EIRELI | 21.162.928/0001-42

Total de Itens: 25 | Valor Total: R\$ 217.021,35 (duzentos e dezete mil, vinte e um reais e trinta e cinco centavos)

| Item | Descrição | Marca | Unidade | Quant. | R\$ Unit. | R\$ Total |
|------|--|-----------|-------------|--------|------------|---------------|
| 7 | ARAME RECOZIDO 18mm | JOMARCA | Quilogramas | 20 | R\$ 13,00 | R\$ 260,00 |
| 11 | TINTA ESMALTE SINTÉTICO LARANJA 18 LITROS | LEINERTEX | Unidades | 30 | R\$ 544,00 | R\$ 16.320,00 |
| 13 | TINTA ESMALTE SINTÉTICO BEGE 18 LITROS | LEINERTEX | Unidades | 30 | R\$ 409,00 | R\$ 12.270,00 |
| 14 | TINTA SEMI BRILHO BRANCA 18 LITROS | LEINERTEX | Unidades | 30 | R\$ 337,31 | R\$ 10.119,30 |
| 18 | TUBO PVC 6 METROS 75mm | AMANCO | Unidades | 40 | R\$ 126,31 | R\$ 5.052,40 |
| 19 | [COTA AMPLA CONCORRÊNCIA] - TUBO PVC 6 METROS 60mm | AMANCO | Unidades | 975 | R\$ 69,81 | R\$ 68.064,75 |
| 26 | COLA PARA TUBOS E CONEXÕES 75G CAIXA COM 30 UNIDADES | AMANCO | Caixas | 20 | R\$ 101,84 | R\$ 2.036,80 |
| 27 | ADAPTADOR 40mm | AMANCO | Unidades | 30 | R\$ 2,85 | R\$ 85,50 |
| 61 | LUVA DE CORRER SOLDÁVEL PVC 250mm | AMANCO | Unidades | 30 | R\$ 51,81 | R\$ 1.554,30 |



ESTADO DO MARANHÃO
PREFEITURA MUNICIPAL DE ITINGA DO MARANHÃO



1436
R\$

| | | | | | | |
|-----|--|--------|----------|-----|--------------|---------------|
| 62 | LUVA DE CORRER SOLDÁVEL PVC 200mm | AMANCO | Unidades | 30 | R\$ 75,11 | R\$ 2.253,30 |
| 63 | LUVA DE CORRER SOLDÁVEL PVC 160mm | AMANCO | Unidades | 30 | R\$ 49,01 | R\$ 1.470,30 |
| 66 | LUVA DE CORRER SOLDÁVEL PVC 110mm | AMANCO | Unidades | 50 | R\$ 45,43 | R\$ 2.271,50 |
| 67 | LUVA DE CORRER SOLDÁVEL PVC 100mm | AMANCO | Unidades | 20 | R\$ 41,17 | R\$ 823,40 |
| 68 | LUVA DE CORRER SOLDÁVEL PVC 85mm | AMANCO | Unidades | 20 | R\$ 49,61 | R\$ 992,20 |
| 76 | LUVA LR SOLDÁVEL PVC 25X ¼ | AMANCO | Unidades | 160 | R\$ 0,55 | R\$ 88,00 |
| 77 | LUVA LR SOLDÁVEL PVC 20X ½ | AMANCO | Unidades | 50 | R\$ 0,43 | R\$ 21,50 |
| 91 | BUCHA REDUÇÃO CURTA SOLDÁVEL PVC 50X40mm | AMANCO | Unidades | 30 | R\$ 4,46 | R\$ 133,80 |
| 93 | BUCHA REDUÇÃO CURTA SOLDÁVEL PVC 32X25mm | AMANCO | Unidades | 50 | R\$ 0,34 | R\$ 17,00 |
| 95 | TE SOLDÁVEL PVC 85mm | AMANCO | Unidades | 40 | R\$ 41,02 | R\$ 1.640,80 |
| 103 | REGISTRO DE ESFERA SOLDÁVEL PVC 150mm | AMANCO | Unidades | 30 | R\$ 585,00 | R\$ 17.550,00 |
| 110 | REGISTRO DE ESFERA SOLDÁVEL PVC 32mm | AMANCO | Unidades | 20 | R\$ 7,91 | R\$ 158,20 |
| 113 | [COTA AMPLA CONCORRÊNCIA] - REGISTRO DE GAVETA FERRO FUNDIDO 150mm | AMANCO | Unidades | 38 | R\$ 1.899,00 | R\$ 72.162,00 |
| 119 | LÂMPADA DE LED 40W | AVANT | Unidades | 40 | R\$ 15,14 | R\$ 605,60 |
| 120 | LÂMPADA DE LED 25W | AVANT | Unidades | 30 | R\$ 15,89 | R\$ 476,70 |
| 121 | LÂMPADA DE LED 20W | AVANT | Unidades | 40 | R\$ 14,85 | R\$ 594,00 |

Total Geral

R\$ 217.021,35

JUNCAO - COMERCIO E SERVICOS LTDA | 05.625.268/0001-32

Total de Itens: 2 | Valor Total: R\$ 47.080,00 (quarenta e sete mil e oitenta reais)

| Item | Descrição | Marca | Unidade | Quant. | R\$ Unit. | R\$ Total |
|------|-------------------------|------------|----------|--------|------------|---------------|
| 15 | TUBO PVC 6 METROS 140mm | HIDROPLAST | Unidades | 20 | R\$ 979,00 | R\$ 19.580,00 |
| 16 | TUBO PVC 6 METROS 110mm | HIDROPLAST | Unidades | 110 | R\$ 250,00 | R\$ 27.500,00 |

Total Geral

R\$ 47.080,00

TALENTOS D AGUA REPRESENTACAO PROJETOS ASSESSORIA LTDA | 24.419.445/0001-79

Total de Itens: 63 | Valor Total: R\$ 72.303,75 (setenta e dois mil, trezentos e três reais e setenta e cinco centavos)

| Item | Descrição | Marca | Unidade | Quant. | R\$ Unit. | R\$ Total |
|------|--|-------|----------|--------|------------|---------------|
| 17 | TUBO PVC 6 METROS 85mm | TIGRE | Unidades | 60 | R\$ 158,95 | R\$ 9.537,00 |
| 20 | [COTA RESERVADA ME/EPP] - TUBO PVC 6 METROS 60mm | TIGRE | Unidades | 325 | R\$ 78,87 | R\$ 25.632,75 |
| 22 | TUBO PVC 6 METROS 40mm | TIGRE | Unidades | 20 | R\$ 40,00 | R\$ 800,00 |
| 23 | TUBO PVC 6 METROS 32mm | TIGRE | Unidades | 15 | R\$ 27,00 | R\$ 405,00 |
| 24 | TUBO PVC 6 METROS 25mm | TIGRE | Unidades | 500 | R\$ 16,76 | R\$ 8.380,00 |
| 25 | TUBO PVC 6 METROS 20 mm | TIGRE | Unidades | 600 | R\$ 11,82 | R\$ 7.092,00 |
| 28 | ADAPTADOR CURTO 85mm | TIGRE | Unidades | 25 | R\$ 8,00 | R\$ 200,00 |
| 29 | ADAPTADOR CURTO 75mm | TIGRE | Unidades | 10 | R\$ 7,00 | R\$ 70,00 |
| 30 | ADAPTADOR CURTO 60mm | TIGRE | Unidades | 30 | R\$ 4,00 | R\$ 120,00 |
| 31 | ADAPTADOR CURTO 50mm | TIGRE | Unidades | 25 | R\$ 3,00 | R\$ 75,00 |
| 33 | ADAPTADOR CURTO 25mm | TIGRE | Unidades | 40 | R\$ 0,50 | R\$ 20,00 |
| 34 | ADAPTADOR CURTO 20mm | TIGRE | Unidades | 130 | R\$ 0,30 | R\$ 39,00 |
| 35 | CAP C/ANEL 60mm | TIGRE | Unidades | 40 | R\$ 5,00 | R\$ 200,00 |
| 36 | CAP SOLDÁVEL 85mm | TIGRE | Unidades | 10 | R\$ 10,00 | R\$ 100,00 |
| 37 | CAP SOLDÁVEL 60mm | TIGRE | Unidades | 30 | R\$ 4,00 | R\$ 120,00 |
| 38 | CAP SOLDÁVEL 50mm | TIGRE | Unidades | 30 | R\$ 2,00 | R\$ 60,00 |
| 39 | CAP SOLDÁVEL 40mm | TIGRE | Unidades | 20 | R\$ 2,00 | R\$ 40,00 |
| 40 | CAP SOLDÁVEL 32mm | TIGRE | Unidades | 20 | R\$ 1,00 | R\$ 20,00 |
| 41 | CAP SOLDÁVEL 25mm | TIGRE | Unidades | 40 | R\$ 0,50 | R\$ 20,00 |
| 42 | CAP SOLDÁVEL 20mm | TIGRE | Unidades | 1.700 | R\$ 0,50 | R\$ 850,00 |
| 43 | COLAR ABRAÇADEIRA COM TRAVAS 110mm X 1/2 | TIGRE | Unidades | 30 | R\$ 10,00 | R\$ 300,00 |



ESTADO DO MARANHÃO
PREFEITURA MUNICIPAL DE ITINGA DO MARANHÃO

1428
Itinga

| | | | | | | |
|-----|--|-------------|----------|-----|------------|--------------|
| 44 | COLAR ABRAÇADEIRA COM TRAVAS 85mm X 1/2 | TIGRE | Unidades | 50 | R\$ 7,00 | R\$ 350,00 |
| 46 | COLAR ABRAÇADEIRA COM TRAVAS 50mm X 1/2 | TIGRE | Unidades | 40 | R\$ 7,00 | R\$ 280,00 |
| 48 | JOELHO SOLDÁVEL LR PVC 25X½ | TIGRE | Unidades | 30 | R\$ 1,00 | R\$ 30,00 |
| 49 | JOELHO SOLDÁVEL LR PVC 20X½ | TIGRE | Unidades | 50 | R\$ 1,00 | R\$ 50,00 |
| 51 | JOELHO SOLDÁVEL PVC 85mm | TIGRE | Unidades | 60 | R\$ 20,00 | R\$ 1.200,00 |
| 52 | JOELHO SOLDÁVEL PVC 75mm | TIGRE | Unidades | 50 | R\$ 20,00 | R\$ 1.000,00 |
| 53 | JOELHO SOLDÁVEL PVC 60mm | TIGRE | Unidades | 100 | R\$ 10,00 | R\$ 1.000,00 |
| 55 | TE SOLDÁVEL PVC DE 60 mm | TIGRE | Unidades | 200 | R\$ 10,00 | R\$ 2.000,00 |
| 56 | JOELHO SOLDÁVEL PVC 50mm | TIGRE | Unidades | 15 | R\$ 4,00 | R\$ 60,00 |
| 57 | JOELHO SOLDÁVEL PVC 40mm | TIGRE | Unidades | 100 | R\$ 2,00 | R\$ 200,00 |
| 58 | JOELHO SOLDÁVEL PVC 32mm | TIGRE TIGRE | Unidades | 100 | R\$ 1,50 | R\$ 150,00 |
| 69 | LUVA DE CORRER SOLDÁVEL PVC 60mm | TIGRE | Unidades | 50 | R\$ 10,00 | R\$ 500,00 |
| 70 | LUVA DE CORRER SOLDÁVEL PVC 50mm | TIGRE | Unidades | 20 | R\$ 8,00 | R\$ 160,00 |
| 71 | LUVA DE CORRER SOLDÁVEL PVC 40mm | TIGRE | Unidades | 30 | R\$ 6,00 | R\$ 180,00 |
| 72 | LUVA DE CORRER SOLDÁVEL PVC 32mm | TIGRE | Unidades | 20 | R\$ 10,00 | R\$ 200,00 |
| 73 | LUVA DE CORRER SOLDÁVEL PVC 25mm | TIGRE | Unidades | 30 | R\$ 3,00 | R\$ 90,00 |
| 74 | LUVA DE CORRER SOLDÁVEL PVC 20mm | TIGRE | Unidades | 50 | R\$ 2,00 | R\$ 100,00 |
| 75 | LUVA LR SOLDÁVEL PVC 32X1 | TIGRE | Unidades | 50 | R\$ 1,50 | R\$ 75,00 |
| 78 | LUVA SOLDÁVEL PVC 85mm | TIGRE | Unidades | 10 | R\$ 12,00 | R\$ 120,00 |
| 79 | LUVA SOLDÁVEL PVC 60mm | TIGRE | Unidades | 100 | R\$ 5,00 | R\$ 500,00 |
| 80 | LUVA SOLDÁVEL PVC 50mm | TIGRE | Unidades | 50 | R\$ 2,50 | R\$ 125,00 |
| 81 | LUVA SOLDÁVEL PVC 40mm | TIGRE | Unidades | 40 | R\$ 1,50 | R\$ 60,00 |
| 82 | LUVA SOLDÁVEL PVC 32mm | TIGRE | Unidades | 35 | R\$ 1,00 | R\$ 35,00 |
| 86 | BUCHA REDUÇÃO CURTA SOLDÁVEL PVC 110X85mm | TIGRE | Unidades | 100 | R\$ 20,00 | R\$ 2.000,00 |
| 87 | BUCHA REDUÇÃO CURTA SOLDÁVEL PVC 85X75mm | TIGRE | Unidades | 20 | R\$ 10,00 | R\$ 200,00 |
| 88 | BUCHA REDUÇÃO CURTA SOLDÁVEL PVC 85X60mm | TIGRE | Unidades | 30 | R\$ 10,00 | R\$ 300,00 |
| 89 | BUCHA REDUÇÃO CURTA SOLDÁVEL PVC 75X60mm | TIGRE | Unidades | 30 | R\$ 10,00 | R\$ 300,00 |
| 90 | BUCHA REDUÇÃO CURTA SOLDÁVEL PVC 60X50mm | TIGRE | Unidades | 60 | R\$ 3,00 | R\$ 180,00 |
| 92 | BUCHA REDUÇÃO CURTA SOLDÁVEL PVC 40X32mm | TIGRE | Unidades | 28 | R\$ 1,00 | R\$ 28,00 |
| 94 | BUCHA REDUÇÃO CURTA SOLDÁVEL PVC 25X20mm | TIGRE | Unidades | 300 | R\$ 0,20 | R\$ 60,00 |
| 96 | TE SOLDÁVEL PVC 75mm | TIGRE | Unidades | 30 | R\$ 20,00 | R\$ 600,00 |
| 97 | TE SOLDÁVEL PVC 60mm | TIGRE | Unidades | 30 | R\$ 10,00 | R\$ 300,00 |
| 99 | TE SOLDÁVEL PVC 40mm | TIGRE | Unidades | 100 | R\$ 3,00 | R\$ 300,00 |
| 107 | REGISTRO DE ESFERA SOLDÁVEL PVC 60mm | TIGRE | Unidades | 30 | R\$ 25,00 | R\$ 750,00 |
| 108 | REGISTRO DE ESFERA SOLDÁVEL PVC 50mm | TIGRE | Unidades | 30 | R\$ 15,00 | R\$ 450,00 |
| 109 | REGISTRO DE ESFERA SOLDÁVEL PVC 40mm | TIGRE | Unidades | 20 | R\$ 12,00 | R\$ 240,00 |
| 111 | REGISTRO DE ESFERA SOLDÁVEL PVC 25mm | TIGRE | Unidades | 20 | R\$ 5,00 | R\$ 100,00 |
| 112 | REGISTRO DE ESFERA SOLDÁVEL PVC 20mm | TIGRE | Unidades | 80 | R\$ 4,00 | R\$ 320,00 |
| 129 | FITA TEFLON VEDA ROSCA 50M | HIDROSAN | Unidades | 100 | R\$ 3,85 | R\$ 385,00 |
| 130 | FITA ISOLANTE (tipo 3M) 18mm COM 20 METROS | TIGRE | Unidades | 100 | R\$ 4,55 | R\$ 455,00 |
| 143 | LUVA GALVANIZADA 2" | KA | Unidades | 30 | R\$ 22,00 | R\$ 660,00 |
| 156 | VALVULA DE RETENÇÃO HORIZONTAL 2" | REMADI | Unidades | 10 | R\$ 213,00 | R\$ 2.130,00 |

Total Geral

R\$ 72.303,75



ESTADO DO MARANHÃO
PREFEITURA MUNICIPAL DE ITINGA DO MARANHÃO



C. V. COMERCIO DE MATERIAIS DE CONSTRUCAO LTDA | 03.318.489/0001-32

Total de Itens: 8 | Valor Total: R\$ 36.273,20 (trinta e seis mil, duzentos e setenta e três reais e vinte centavos)

| Item | Descrição | Marca | Unidade | Quant. | R\$ Unit. | R\$ Total |
|--------------------|---|-------|----------|--------|------------|-----------------------|
| 32 | ADAPTADOR CURTO 32mm | KRONA | Unidades | 16 | R\$ 1,45 | R\$ 23,20 |
| 45 | COLAR ABRAÇADEIRA COM TRAVAS 60mm X 1/2 | KRONA | Unidades | 100 | R\$ 40,00 | R\$ 4.000,00 |
| 54 | CRUZETAS SOLDÁVEL PVC DE 60mm | SHIVA | Unidades | 300 | R\$ 55,90 | R\$ 16.770,00 |
| 60 | JOELHO SOLDÁVEL PVC 20mm | KRONA | Unidades | 1.600 | R\$ 0,45 | R\$ 720,00 |
| 98 | TE SOLDÁVEL PVC 50mm | SHIVA | Unidades | 100 | R\$ 9,90 | R\$ 990,00 |
| 104 | REGISTRO DE ESFERA SOLDÁVEL PVC 110mm | KRONA | Unidades | 50 | R\$ 199,00 | R\$ 9.950,00 |
| 105 | REGISTRO DE ESFERA SOLDÁVEL PVC 85mm | KRONA | Unidades | 10 | R\$ 130,00 | R\$ 1.300,00 |
| 106 | REGISTRO DE ESFERA SOLDÁVEL PVC 75mm | KRONA | Unidades | 30 | R\$ 84,00 | R\$ 2.520,00 |
| Total Geral | | | | | | R\$ 36.273,20 |
| Total Geral | | | | | | R\$ 860.026,10 |

Itinga do Maranhão - MA, 21 de Junho de 2024



Jeciel Silva Pereira
Presidente da CAESI