

ATA DE PROPOSTAS ENVIADAS

PREGÃO ELETRÔNICO Nº. 56/2021
PROCESSO LICITATÓRIO Nº. 56/2021

291
M

Registro de Preços

Relação de propostas enviadas pelos fornecedores que participaram dos lotes abaixo relacionados.

Lote 1

Lote 1

Fornecedor: Escollar Indústria de Moveis LTDA - EPP

Email: escollar.moveis@gmail.com

Data/hora de envio 13/12/2021 15:40:48

CNPJ/CPF: 30.177.538/0001-37

Telefone: (88) 9815-1300

Avaliação da proposta: Classificado

Descrição

1 - CONJUNTO PARA ALUNO INFANTIL - COM MESA EM TAMPO DE RESINA TERMOPLÁSTICA VIRGEM, INJETADO NA COR AZUL BIC, FIXADOS COM 6 PARAFUSOS ROSCA M6, COMPRIMENTO 47 MM, CABEÇA TIPO PANELA, FENDA PHILLIPS E PÉS FABRICADOS EM TUBOS DE AÇO CARBONO DE 1 E 1/2", 1 E 1/4", 29 X 58 E 20,7. PORTA LIVROS, PONTEIRAS, ASSENTO E ENCOSTO INJETADOS EM POLIPROPILENO. DEVE SER INJETADO NO TAMPO E NO ENCOSTO DA CADEIRA O BRASÃO DO MUNICÍPIO DE ITINGA. INCLUIDO AINDA ESPAÇO PARA COLOCAÇÃO DO NUMERO DE TOMBAMENTO.

CONJUNTO PARA ALUNO INFANTIL - COM MESA EM TAMPO DE RESINA TERMOPLÁSTICA VIRGEM, INJETADO NA COR AZUL BIC, FIXADOS COM 6 PARAFUSOS ROSCA M6, COMPRIMENTO 47 MM, CABEÇA TIPO PANELA, FENDA PHILLIPS E PÉS FABRICADOS EM TUBOS DE AÇO CARBONO DE 1 E 1/2", 1 E 1/4", 29 X 58 E 20,7. PORTA LIVROS, PONTEIRAS, ASSENTO E ENCOSTO INJETADOS EM POLIPROPILENO. DEVE SER INJETADO NO TAMPO E NO ENCOSTO DA CADEIRA O BRASÃO DO MUNICÍPIO DE ITINGA. INCLUIDO AINDA ESPAÇO PARA COLOCAÇÃO DO NUMERO DE TOMBAMENTO

2.000

Unidade

876,33

Marca: São Lucas

Fabricante: São Lucas

Modelo: UND

Fornecedor: SUPER SERVICE MARKETING EIRELI

Email: SUPERSERVICEMARKETING@GMAIL.COM

Data/hora de envio 16/12/2021 16:40:12

CNPJ/CPF: 17.294.606/0001-80

Telefone: (31) 97155-2307

Avaliação da proposta: Classificado

Descrição

1 - CONJUNTO PARA ALUNO INFANTIL - COM MESA EM TAMPO DE RESINA TERMOPLÁSTICA VIRGEM, INJETADO NA COR AZUL BIC, FIXADOS COM 6 PARAFUSOS ROSCA M6, COMPRIMENTO 47 MM, CABEÇA TIPO PANELA, FENDA PHILLIPS E PÉS FABRICADOS EM TUBOS DE AÇO CARBONO DE 1 E 1/2", 1 E 1/4", 29 X 58 E 20,7. PORTA LIVROS, PONTEIRAS, ASSENTO E ENCOSTO INJETADOS EM POLIPROPILENO. DEVE SER INJETADO NO TAMPO E NO ENCOSTO DA CADEIRA O BRASÃO DO MUNICÍPIO DE ITINGA. INCLUIDO AINDA ESPAÇO PARA COLOCAÇÃO DO NUMERO DE TOMBAMENTO.

CONJUNTO PARA ALUNO INFANTIL - COM MESA EM TAMPO DE RESINA TERMOPLÁSTICA VIRGEM, INJETADO NA COR AZUL BIC, FIXADOS COM 6 PARAFUSOS ROSCA M6, COMPRIMENTO 47 MM, CABEÇA TIPO PANELA, FENDA PHILLIPS E PÉS FABRICADOS EM TUBOS DE AÇO CARBONO DE 1 E 1/2", 1 E 1/4", 29 X 58 E 20,7. PORTA LIVROS, PONTEIRAS, ASSENTO E ENCOSTO INJETADOS EM POLIPROPILENO. DEVE SER INJETADO NO TAMPO E NO ENCOSTO DA CADEIRA O BRASÃO DO MUNICÍPIO DE ITINGA. INCLUIDO AINDA ESPAÇO PARA COLOCAÇÃO DO NUMERO DE TOMBAMENTO.

2.000

Unidade

876,33

Marca: PROPRIA

Fabricante: PROPRIA

Modelo: PROPRIA

Fornecedor: m e de sousa dsitribuidora de moveis e mat de construção

Email: marcoscavalcante2008@hotmail.com

Data/hora de envio 13/12/2021 17:06:55

CNPJ/CPF: 31.981.170/0001-28

Telefone: (63) 99261-6493

Avaliação da proposta: Classificado

Descrição

1 - CONJUNTO PARA ALUNO INFANTIL - COM MESA EM TAMPO DE RESINA TERMOPLÁSTICA VIRGEM, INJETADO NA COR AZUL BIC, FIXADOS COM 6 PARAFUSOS ROSCA M6, COMPRIMENTO 47 MM, CABEÇA TIPO PANELA, FENDA PHILLIPS E PÉS FABRICADOS EM TUBOS DE AÇO CARBONO DE 1 E 1/2", 1 E 1/4", 29 X 58 E 20,7. PORTA LIVROS, PONTEIRAS, ASSENTO E ENCOSTO INJETADOS EM POLIPROPILENO. DEVE SER INJETADO NO TAMPO E NO ENCOSTO DA CADEIRA O BRASÃO DO MUNICÍPIO DE ITINGA. INCLUIDO AINDA ESPAÇO PARA COLOCAÇÃO DO NUMERO DE TOMBAMENTO.

CONJUNTO PARA ALUNO INFANTIL - COM MESA EM TAMPO DE RESINA

2.000

Unidade

876,00

TERMOPLÁSTICA VIRGEM, INJETADO NA COR AZUL BIC, FIXADOS COM 6 PARAFUSOS ROSCA M6. COMPRIMENTO 47 MM. CABEÇA TIPO PANELA, FENDA PHILLIPS E PÉS FABRICADOS EM TUBOS DE AÇO CARBONO DE 1 E 1/2", 1 E 1/4", 29 X 58 E 20,7. PORTA LIVROS, PONTEIRAS, ASSENTO E ENCOSTO INJETADOS EM POLIPROPILENO. DEVE SER INJETADO NO TAMPO E NO ENCOSTO DA CADEIRA O BRASÃO DO MUNICÍPIO DE ITINGA. INCLUIDO AINDA ESPAÇO PARA COLOCAÇÃO DO NUMERO DE TOMBAMENTO.

292
M

Marca: i9moveis

Fabricante: i9moveis

Modelo: conjunto escolar aluno infantil FNDE

Fornecedor: IMPERIO EMPREENDIMENTOS EIRELI

CNPJ/CPF: 04.966.853/0001-33

Email: imperioemp@hotmail.com

Telefone: (99) 98161-0606

Data/hora de envio 16/12/2021 18:01:10

Avaliação da proposta: Classificado

Descrição

1 - CONJUNTO PARA ALUNO INFANTIL - COM MESA EM TAMPO DE RESINA TERMOPLÁSTICA VIRGEM, INJETADO NA COR AZUL BIC, FIXADOS COM 6 PARAFUSOS ROSCA M6. COMPRIMENTO 47 MM. CABEÇA TIPO PANELA, FENDA PHILLIPS E PÉS FABRICADOS EM TUBOS DE AÇO CARBONO DE 1 E 1/2", 1 E 1/4", 29 X 58 E 20,7. PORTA LIVROS, PONTEIRAS, ASSENTO E ENCOSTO INJETADOS EM POLIPROPILENO. DEVE SER INJETADO NO TAMPO E NO ENCOSTO DA CADEIRA O BRASÃO DO MUNICÍPIO DE ITINGA. INCLUIDO AINDA ESPAÇO PARA COLOCAÇÃO DO NUMERO DE TOMBAMENTO.

Quantidade Unidade de Medida Unitário Proposto

CONJUNTO PARA ALUNO INFANTIL - COM MESA EM TAMPO DE RESINA TERMOPLÁSTICA VIRGEM, INJETADO NA COR AZUL BIC, FIXADOS COM 6 PARAFUSOS ROSCA M6. COMPRIMENTO 47 MM. CABEÇA TIPO PANELA, FENDA PHILLIPS E PÉS FABRICADOS EM TUBOS DE AÇO CARBONO DE 1 E 1/2", 1 E 1/4", 29 X 58 E 20,7. PORTA LIVROS, PONTEIRAS, ASSENTO E ENCOSTO INJETADOS EM POLIPROPILENO. DEVE SER INJETADO NO TAMPO E NO ENCOSTO DA CADEIRA O BRASÃO DO MUNICÍPIO DE ITINGA. INCLUIDO AINDA ESPAÇO PARA COLOCAÇÃO DO NUMERO DE TOMBAMENTO.

2.000

Unidade

876,33

Marca: Modelos Móveis

Fabricante: Modelos Móveis

Modelo: Modelos Móveis

Lote 2

Lote 2

Fornecedor: Escollar Industria de Moveis LTDA- EPP

CNPJ/CPF: 30.177.538/0001-37

Email: escollar.moveis@gmail.com

Telefone: (88) 9815-1300

Data/hora de envio 13/12/2021 15:40:48

Avaliação da proposta: Classificado

Descrição

1 - CONJUNTO CRIATIVO ENCAIXES MÁGICOS - CONJUNTO COM 500 PEÇAS CONFECCIONADAS EM PLÁSTICO POLIPROPILENO ATÓXICO DE ALTO BRILHO E CORES VIVAS. APRESENTA DIVERSOS ENCAIXES, NOS FORMATOS: ESTRELA COM SEIS PONTAS ARREDONDADAS, PINO COM TRÊS PONTAS ARREDONDADAS, PINO COM DUAS PONTAS ARREDONDADAS, PINO TRIPLO COM SETE PONTAS ARREDONDADAS E ANEL COM SEIS ENCAIXES. ACONDICIONADO EM SACOLA DE PVC CRISTAL COM ZÍPER E ALÇA. (+4 ANOS).

Quantidade Unidade de Medida Unitário Proposto

CONJUNTO CRIATIVO ENCAIXES MÁGICOS - CONJUNTO COM 500 PEÇAS CONFECCIONADAS EM PLÁSTICO POLIPROPILENO ATÓXICO DE ALTO BRILHO E CORES VIVAS. APRESENTA DIVERSOS ENCAIXES, NOS FORMATOS: ESTRELA COM SEIS PONTAS ARREDONDADAS, PINO COM TRÊS PONTAS ARREDONDADAS, PINO COM DUAS PONTAS ARREDONDADAS, PINO TRIPLO COM SETE PONTAS ARREDONDADAS E ANEL COM SEIS ENCAIXES. ACONDICIONADO EM SACOLA DE PVC CRISTAL COM ZÍPER E ALÇA. (+4 ANOS).

100

Unidade

776,97

Marca: BRINK MOBIL

Fabricante: BRINK MOBIL

Modelo: UND

Fornecedor: SUPER SERVICE MARKETING EIRELI

CNPJ/CPF: 17.294.606/0001-80

Email: SUPERSERVICEMARKETING@GMAIL.COM

Telefone: (31) 97155-2307

Data/hora de envio 16/12/2021 16:40:12

Avaliação da proposta: Classificado

Descrição

1 - CONJUNTO CRIATIVO ENCAIXES MÁGICOS - CONJUNTO COM 500 PEÇAS CONFECCIONADAS EM PLÁSTICO POLIPROPILENO ATÓXICO DE ALTO BRILHO E CORES VIVAS. APRESENTA DIVERSOS ENCAIXES, NOS FORMATOS: ESTRELA COM SEIS PONTAS ARREDONDADAS, PINO COM TRÊS PONTAS ARREDONDADAS, PINO COM DUAS PONTAS ARREDONDADAS, PINO TRIPLO COM SETE PONTAS ARREDONDADAS E ANEL COM SEIS ENCAIXES. ACONDICIONADO EM SACOLA DE PVC CRISTAL COM ZÍPER E ALÇA. (+4 ANOS).

Quantidade Unidade de Medida Unitário Proposto

CONJUNTO CRIATIVO ENCAIXES MÁGICOS - CONJUNTO COM 500 PEÇAS CONFECCIONADAS EM PLÁSTICO POLIPROPILENO ATÓXICO DE ALTO BRILHO E CORES VIVAS. APRESENTA DIVERSOS ENCAIXES, NOS FORMATOS: ESTRELA COM SEIS PONTAS ARREDONDADAS, PINO COM TRÊS PONTAS ARREDONDADAS, PINO COM DUAS PONTAS ARREDONDADAS, PINO TRIPLO COM SETE PONTAS ARREDONDADAS E ANEL COM SEIS ENCAIXES. ACONDICIONADO EM SACOLA DE PVC CRISTAL COM ZÍPER E ALÇA. (+4 ANOS).

100

Unidade

776,97

TRÊS PONTAS ARREDONDADAS, PINO COM DUAS PONTAS ARREDONDADAS, PINO TRIPLO COM SETE PONTAS ARREDONDADAS E ANEL COM SEIS ENCAIXES. ACONDICIONADO EM SACOLA DE PVC CRISTAL COM ZÍPER E ALÇA. (+4 ANOS).

Marca: BM

Fabricante: BM

Modelo: BM

Fornecedor: IMPERIO EMPREENDIMENTOS EIRELI

Email: imperioemp@hotmail.com

Data/hora de envio 16/12/2021 18:01:10

CNPJ/CPF: 04.966.853/0001-33

Telefone: (99) 98161-0606

Avaliação da proposta: Classificado

Descrição

1 - CONJUNTO CRIATIVO ENCAIXES MÁGICOS - CONJUNTO COM 500 PEÇAS CONFECCIONADAS EM PLÁSTICO POLIPROPILENO ATÓXICO DE ALTO BRILHO E CORES VIVAS. APRESENTA DIVERSOS ENCAIXES, NOS FORMATOS: ESTRELA COM SEIS PONTAS ARREDONDADAS, PINO COM TRÊS PONTAS ARREDONDADAS, PINO COM DUAS PONTAS ARREDONDADAS, PINO TRIPLO COM SETE PONTAS ARREDONDADAS E ANEL COM SEIS ENCAIXES. ACONDICIONADO EM SACOLA DE PVC CRISTAL COM ZÍPER E ALÇA. (+4 ANOS).

CONJUNTO CRIATIVO ENCAIXES MÁGICOS - CONJUNTO COM 500 PEÇAS CONFECCIONADAS EM PLÁSTICO POLIPROPILENO ATÓXICO DE ALTO BRILHO E CORES VIVAS. APRESENTA DIVERSOS ENCAIXES, NOS FORMATOS: ESTRELA COM SEIS PONTAS ARREDONDADAS, PINO COM TRÊS PONTAS ARREDONDADAS, PINO COM DUAS PONTAS ARREDONDADAS, PINO TRIPLO COM SETE PONTAS ARREDONDADAS E ANEL COM SEIS ENCAIXES. ACONDICIONADO EM SACOLA DE PVC CRISTAL COM ZÍPER E ALÇA. (+4 ANOS).

Quantidade	Unidade de Medida	Unitário Proposto
100	Unidade	776,97

Marca: Xalingo

Fabricante: Xalingo

Modelo: Xalingo

Lote 3

Lote 3

Fornecedor: Escollar Industria de Moveis LTDA- EPP

Email: escollar.moveis@gmail.com

Data/hora de envio 13/12/2021 15:40:48

CNPJ/CPF: 30.177.538/0001-37

Telefone: (88) 9815-1300

Avaliação da proposta: Classificado

Descrição

1 - CONJUNTO CRIATIVO ENCAIXANDO FORMAS - CONJUNTO COM 210 PEÇAS CONFECCIONADAS EM PLÁSTICO POLIPROPILENO DE ALTO BRILHO, DIVIDIDAS EM 6 FORMATOS GEOMÉTRICOS COM TAMANHOS PROPORCIONAIS ENTRE SI, SENDO: TRIÂNGULO COM 1 PINO DE ENCAIXE; LOSANGO COM 2 PINOS, EQUIVALENTE A 2 TRIÂNGULOS; TRAPÉZIO COM 3 PINOS, EQUIVALENTE A 3 TRIÂNGULOS; PARALELOGRAMO COM 4 PINOS, EQUIVALENTE A 4 TRIÂNGULOS; TRAPÉZIO COM 5 PINOS, EQUIVALENTE A 5 TRIÂNGULOS. MATERIAL ACONDICIONADO EM SACOLA PVC CRISTAL COM ZÍPER E ALÇA. (+2 ANOS).

CONJUNTO CRIATIVO ENCAIXANDO FORMAS - CONJUNTO COM 210 PEÇAS CONFECCIONADAS EM PLÁSTICO POLIPROPILENO DE ALTO BRILHO, DIVIDIDAS EM 6 FORMATOS GEOMÉTRICOS COM TAMANHOS PROPORCIONAIS ENTRE SI, SENDO: TRIÂNGULO COM 1 PINO DE ENCAIXE; LOSANGO COM 2 PINOS, EQUIVALENTE A 2 TRIÂNGULOS; TRAPÉZIO COM 3 PINOS, EQUIVALENTE A 3 TRIÂNGULOS; PARALELOGRAMO COM 4 PINOS, EQUIVALENTE A 4 TRIÂNGULOS; TRAPÉZIO COM 5 PINOS, EQUIVALENTE A 5 TRIÂNGULOS. MATERIAL ACONDICIONADO EM SACOLA PVC CRISTAL COM ZÍPER E ALÇA. (+2 ANOS).

Quantidade	Unidade de Medida	Unitário Proposto
100	Unidade	655,33

Marca: BRINK MOBIL

Fabricante: BRINK MOBIL

Modelo: UND

Fornecedor: SUPER SERVICE MARKETING EIRELI

Email: SUPERSERVICEMARKETING@GMAIL.COM

Data/hora de envio 16/12/2021 16:40:12

CNPJ/CPF: 17.294.606/0001-80

Telefone: (31) 97155-2307

Avaliação da proposta: Classificado

Descrição

1 - CONJUNTO CRIATIVO ENCAIXANDO FORMAS - CONJUNTO COM 210 PEÇAS CONFECCIONADAS EM PLÁSTICO POLIPROPILENO DE ALTO BRILHO, DIVIDIDAS EM 6 FORMATOS GEOMÉTRICOS COM TAMANHOS PROPORCIONAIS ENTRE SI, SENDO: TRIÂNGULO COM 1 PINO DE ENCAIXE; LOSANGO COM 2 PINOS, EQUIVALENTE A 2 TRIÂNGULOS; TRAPÉZIO COM 3 PINOS, EQUIVALENTE A 3 TRIÂNGULOS; PARALELOGRAMO COM 4 PINOS, EQUIVALENTE A 4 TRIÂNGULOS; TRAPÉZIO COM 5 PINOS, EQUIVALENTE A 5 TRIÂNGULOS. MATERIAL ACONDICIONADO EM SACOLA PVC CRISTAL COM ZÍPER E ALÇA. (+2 ANOS).

CONJUNTO CRIATIVO ENCAIXANDO FORMAS - CONJUNTO COM 210 PEÇAS CONFECCIONADAS EM PLÁSTICO POLIPROPILENO DE ALTO BRILHO, DIVIDIDAS EM 6 FORMATOS GEOMÉTRICOS COM TAMANHOS PROPORCIONAIS ENTRE SI, SENDO: TRIÂNGULO COM 1 PINO DE ENCAIXE; LOSANGO COM 2 PINOS, EQUIVALENTE A 2 TRIÂNGULOS; TRAPÉZIO COM 3 PINOS, EQUIVALENTE A 3 TRIÂNGULOS; PARALELOGRAMO COM 4 PINOS, EQUIVALENTE A 4 TRIÂNGULOS.

Quantidade	Unidade de Medida	Unitário Proposto
100	Unidade	655,33

293
M

TRAPÉZIO COM 5 PINOS, EQUIVALENTE A 5 TRIÂNGULOS. MATERIAL ACONDICIONADO EM SACOLA PVC CRISTAL COM ZÍPER E ALÇA. (+2 ANOS).

Marca: BM

Fabricante: BM

Modelo: BM

Fornecedor: IMPERIO EMPREENDIMENTOS EIRELI

Email: imperioemp@hotmail.com

Data/hora de envio 16/12/2021 18:01:10

CNPJ/CPF: 04.966.853/0001-33

Telefone: (99) 98161-0606

Avaliação da proposta: Classificado

2021
JP

Descrição

Quantidade Unidade de Medida Unitário Proposto

1 - CONJUNTO CRIATIVO ENCAIXANDO FORMAS - CONJUNTO COM 210 PEÇAS CONFECCIONADAS EM PLÁSTICO POLIPROPILENO DE ALTO BRILHO, DIVIDIDAS EM 6 FORMATOS GEOMÉTRICOS COM TAMAÑHOS PROPORCIONAIS ENTRE SI, SENDO: TRIÂNGULO COM 1 PINO DE ENCAIXE; LOSANGO COM 2 PINOS, EQUIVALENTE A 2 TRIÂNGULOS; TRAPÉZIO COM 3 PINOS, EQUIVALENTE A 3 TRIÂNGULOS; PARALELOGRAMO COM 4 PINOS, EQUIVALENTE A 4 TRIÂNGULOS; TRAPÉZIO COM 5 PINOS, EQUIVALENTE A 5 TRIÂNGULOS. MATERIAL ACONDICIONADO EM SACOLA PVC CRISTAL COM ZÍPER E ALÇA. (+2 ANOS).

CONJUNTO CRIATIVO ENCAIXANDO FORMAS - CONJUNTO COM 210 PEÇAS CONFECCIONADAS EM PLÁSTICO POLIPROPILENO DE ALTO BRILHO, DIVIDIDAS EM 6 FORMATOS GEOMÉTRICOS COM TAMAÑHOS PROPORCIONAIS ENTRE SI, SENDO: TRIÂNGULO COM 1 PINO DE ENCAIXE; LOSANGO COM 2 PINOS, EQUIVALENTE A 2 TRIÂNGULOS; TRAPÉZIO COM 3 PINOS, EQUIVALENTE A 3 TRIÂNGULOS; PARALELOGRAMO COM 4 PINOS, EQUIVALENTE A 4 TRIÂNGULOS; TRAPÉZIO COM 5 PINOS, EQUIVALENTE A 5 TRIÂNGULOS. MATERIAL ACONDICIONADO EM SACOLA PVC CRISTAL COM ZÍPER E ALÇA. (+2 ANOS).

100

Unidade

655,33

Marca: Xalingo

Fabricante: Xalingo

Modelo: Xalingo

Lote 4

Lote 4

Fornecedor: Escollar Indústria de Moveis LTDA- EPP

Email: escollar.moveis@gmail.com

Data/hora de envio 13/12/2021 15:40:48

CNPJ/CPF: 30.177.538/0001-37

Telefone: (88) 9815-1300

Avaliação da proposta: Classificado

Descrição

Quantidade Unidade de Medida Unitário Proposto

1 - CONJUNTO DE CUBOS EDUCATIVOS - CONJUNTO CONFECCIONADO EM PLÁSTICO PVC E ESPUMA, IMPRESSOS EM POLICROMIA, COM 10 PEÇAS DE APROXIMADAMENTE 100X100MM. APRESENTA IMAGENS DE ALIMENTOS, PROFISSÕES, ANIMAIS, ESPORTES, HÁBITOS DE HIGIENE, NÚMEROS E QUANTIDADES. ACONDICIONADO EM EMBALAGEM PLÁSTICA. (+1 ANO).

CONJUNTO DE CUBOS EDUCATIVOS - CONJUNTO CONFECCIONADO EM PLÁSTICO PVC E ESPUMA, IMPRESSOS EM POLICROMIA, COM 10 PEÇAS DE APROXIMADAMENTE 100X100MM. APRESENTA IMAGENS DE ALIMENTOS, PROFISSÕES, ANIMAIS, ESPORTES, HÁBITOS DE HIGIENE, NÚMEROS E QUANTIDADES. ACONDICIONADO EM EMBALAGEM PLÁSTICA. (+1 ANO).

100

Unidade

486,33

Marca: BRINK MOBIL

Fabricante: BRINK MOBIL

Modelo: UND

Fornecedor: SUPER SERVICE MARKETING EIRELI

Email: SUPERSERVICEMARKETING@GMAIL.COM

Data/hora de envio 16/12/2021 16:40:12

CNPJ/CPF: 17.294.606/0001-80

Telefone: (31) 97155-2307

Avaliação da proposta: Classificado

Descrição

Quantidade Unidade de Medida Unitário Proposto

1 - CONJUNTO DE CUBOS EDUCATIVOS - CONJUNTO CONFECCIONADO EM PLÁSTICO PVC E ESPUMA, IMPRESSOS EM POLICROMIA, COM 10 PEÇAS DE APROXIMADAMENTE 100X100MM. APRESENTA IMAGENS DE ALIMENTOS, PROFISSÕES, ANIMAIS, ESPORTES, HÁBITOS DE HIGIENE, NÚMEROS E QUANTIDADES. ACONDICIONADO EM EMBALAGEM PLÁSTICA. (+1 ANO).

CONJUNTO DE CUBOS EDUCATIVOS - CONJUNTO CONFECCIONADO EM PLÁSTICO PVC E ESPUMA, IMPRESSOS EM POLICROMIA, COM 10 PEÇAS DE APROXIMADAMENTE 100X100MM. APRESENTA IMAGENS DE ALIMENTOS, PROFISSÕES, ANIMAIS, ESPORTES, HÁBITOS DE HIGIENE, NÚMEROS E QUANTIDADES. ACONDICIONADO EM EMBALAGEM PLÁSTICA. (+1 ANO).

100

Unidade

486,33

Marca: BM

Fabricante: BM

Modelo: BM

Fornecedor: ALOHA COMERCIAL LTDA

Email: alohaempresarial@gmail.com

Data/hora de envio 17/12/2021 02:03:34

CNPJ/CPF: 19.318.501/0001-49

Telefone: (41) 99805-8893

Avaliação da proposta: Classificado

Descrição

1 - CONJUNTO DE CUBOS EDUCATIVOS - CONJUNTO CONFECCIONADO EM PLÁSTICO PVC E ESPUMA, IMPRESSOS EM POLICROMIA, COM 10 PEÇAS DE APROXIMADAMENTE 100X100MM. APRESENTA IMAGENS DE ALIMENTOS, PROFISSÕES, ANIMAIS, ESPORTES, HÁBITOS DE HIGIENE, NÚMEROS E QUANTIDADES. ACONDICIONADO EM EMBALAGEM PLÁSTICA. (+1 ANO).

CONJUNTO DE CUBOS EDUCATIVOS - CONJUNTO CONFECCIONADO EM PLÁSTICO PVC E ESPUMA, IMPRESSOS EM POLICROMIA, COM 10 PEÇAS DE APROXIMADAMENTE 100X100MM. APRESENTA IMAGENS DE ALIMENTOS, PROFISSÕES, ANIMAIS, ESPORTES, HÁBITOS DE HIGIENE, NÚMEROS E QUANTIDADES. ACONDICIONADO EM EMBALAGEM PLÁSTICA. (+1 ANO).

Quantidade	Unidade de Medida	Unitário Proposto
100	Unidade	486,00

295
J

Marca: FUNDAMENTAL

Fabricante: FUNDAMENTAL

Modelo: CUBOS EDUCATIVOS

Fornecedor: IMPERIO EMPREENDIMENTOS EIRELI

CNPJ/CPF: 04.966.853/0001-33

Email: imperioemp@hotmail.com

Telefone: (99) 98161-0606

Data/hora de envio 16/12/2021 18:01:10

Avaliação da proposta: Classificado

Descrição

1 - CONJUNTO DE CUBOS EDUCATIVOS - CONJUNTO CONFECCIONADO EM PLÁSTICO PVC E ESPUMA, IMPRESSOS EM POLICROMIA, COM 10 PEÇAS DE APROXIMADAMENTE 100X100MM. APRESENTA IMAGENS DE ALIMENTOS, PROFISSÕES, ANIMAIS, ESPORTES, HÁBITOS DE HIGIENE, NÚMEROS E QUANTIDADES. ACONDICIONADO EM EMBALAGEM PLÁSTICA. (+1 ANO).

CONJUNTO DE CUBOS EDUCATIVOS - CONJUNTO CONFECCIONADO EM PLÁSTICO PVC E ESPUMA, IMPRESSOS EM POLICROMIA, COM 10 PEÇAS DE APROXIMADAMENTE 100X100MM. APRESENTA IMAGENS DE ALIMENTOS, PROFISSÕES, ANIMAIS, ESPORTES, HÁBITOS DE HIGIENE, NÚMEROS E QUANTIDADES. ACONDICIONADO EM EMBALAGEM PLÁSTICA. (+1 ANO).

Quantidade	Unidade de Medida	Unitário Proposto
100	Unidade	486,33

Marca: Xalingo

Fabricante: Xalingo

Modelo: Xalingo

Lote 5

Lote 5

Fornecedor: Escollar Industria de Moveis LTDA- EPP

CNPJ/CPF: 30.177.538/0001-37

Email: escollar.moveis@gmail.com

Telefone: (88) 9815-1300

Data/hora de envio 13/12/2021 15:40:48

Avaliação da proposta: Classificado

Descrição

1 - CENTOPEIA TRICOLOR 400X55 CM-CONFECCIONADA EM TECIDO DE POLIÉSTER COLORIDO E LAVÁVEL, REVESTIDA COM MOLA ESPIRAL, MEDE APROXIMADAMENTE 4000X550MM. MATERIAL ACONDICIONADO EM SACOLA DE TECIDO DE POLIÉSTER COM ZÍPER E ALÇA. 1 PEÇA. (+2 ANOS).

CENTOPEIA TRICOLOR 400X55 CM-CONFECCIONADA EM TECIDO DE POLIÉSTER COLORIDO E LAVÁVEL, REVESTIDA COM MOLA ESPIRAL, MEDE APROXIMADAMENTE 4000X550MM. MATERIAL ACONDICIONADO EM SACOLA DE TECIDO DE POLIÉSTER COM ZÍPER E ALÇA. 1 PEÇA. (+2 ANOS).

Quantidade	Unidade de Medida	Unitário Proposto
100	Unidade	1.507,00

Marca: BRINK MOBIL

Fabricante: BRINK MOBIL

Modelo: UND

Fornecedor: SUPER SERVICE MARKETING EIRELI

CNPJ/CPF: 17.294.606/0001-80

Email: SUPERSERVICEMARKETING@GMAIL.COM

Telefone: (31) 97155-2307

Data/hora de envio 16/12/2021 16:40:12

Avaliação da proposta: Classificado

Descrição

1 - CENTOPEIA TRICOLOR 400X55 CM-CONFECCIONADA EM TECIDO DE POLIÉSTER COLORIDO E LAVÁVEL, REVESTIDA COM MOLA ESPIRAL, MEDE APROXIMADAMENTE 4000X550MM. MATERIAL ACONDICIONADO EM SACOLA DE TECIDO DE POLIÉSTER COM ZÍPER E ALÇA. 1 PEÇA. (+2 ANOS).

CENTOPEIA TRICOLOR 400X55 CM-CONFECCIONADA EM TECIDO DE POLIÉSTER COLORIDO E LAVÁVEL, REVESTIDA COM MOLA ESPIRAL, MEDE APROXIMADAMENTE 4000X550MM. MATERIAL ACONDICIONADO EM SACOLA DE TECIDO DE POLIÉSTER COM ZÍPER E ALÇA. 1 PEÇA. (+2 ANOS).

Quantidade	Unidade de Medida	Unitário Proposto
100	Unidade	1.507,00

Marca: BM

Fabricante: BM

Modelo: BM

Fornecedor: IGUATEMI COMERCIO ATACADISTA EIRELI

CNPJ/CPF: 14.420.347/0001-06

Email: vendasnoatacado@yahoo.com.br

Telefone: (31) 98727-2700

Data/hora de envio 17/12/2021 00:22:30.

Avaliação da proposta: Classificado

Descrição

1 - CENTOPEIA TRICOLOR 400X55 CM-CONFECCIONADA EM TECIDO DE POLIÉSTER COLORIDO E LAVÁVEL, REVESTIDA COM MOLA ESPIRAL, MEDE APROXIMADAMENTE 4000X550MM. MATERIAL ACONDICIONADO EM SACOLA DE TECIDO DE POLIÉSTER COM ZÍPER E ALÇA. 1 PEÇA. (+2 ANOS).

CENTOPEIA TRICOLOR 400X55 CM-CONFECCIONADA EM TECIDO DE POLIÉSTER COLORIDO E LAVÁVEL, REVESTIDA COM MOLA ESPIRAL, MEDE APROXIMADAMENTE 4000X550MM. MATERIAL ACONDICIONADO EM SACOLA DE TECIDO DE POLIÉSTER COM ZÍPER E ALÇA. 1 PEÇA. (+2 ANOS).

100

Unidade

1.507,00

296
M

Marca: CARLU

Fabricante: CARLU

Modelo: 1901

Fornecedor: ALOHA COMERCIAL LTDA

Email: alohaempresarial@gmail.com

Data/hora de envio 17/12/2021 02:03:34

CNPJ/CPF: 19.318.501/0001-49

Telefone: (41) 99805-8893

Avaliação da proposta: Classificado

Descrição

1 - CENTOPEIA TRICOLOR 400X55 CM-CONFECCIONADA EM TECIDO DE POLIÉSTER COLORIDO E LAVÁVEL, REVESTIDA COM MOLA ESPIRAL, MEDE APROXIMADAMENTE 4000X550MM. MATERIAL ACONDICIONADO EM SACOLA DE TECIDO DE POLIÉSTER COM ZÍPER E ALÇA. 1 PEÇA. (+2 ANOS).

CENTOPEIA TRICOLOR 400X55 CM-CONFECCIONADA EM TECIDO DE POLIÉSTER COLORIDO E LAVÁVEL, REVESTIDA COM MOLA ESPIRAL, MEDE APROXIMADAMENTE 4000X550MM. MATERIAL ACONDICIONADO EM SACOLA DE TECIDO DE POLIÉSTER COM ZÍPER E ALÇA. 1 PEÇA. (+2 ANOS).

100

Unidade

1.507,00

Marca: FUNDAMENTAL

Fabricante: FUNDAMENTAL

Modelo: CENTOPEIA

Lote 6

Lote 6

Fornecedor: Escollar Industria de Moveis LTDA- EPP

Email: escollar.moveis@gmail.com

Data/hora de envio 13/12/2021 15:40:48

CNPJ/CPF: 30.177.538/0001-37

Telefone: (88) 9815-1300

Avaliação da proposta: Classificado

Descrição

1 - DOMINÓ DE FIGURAS GEOMÉTRICAS -CONFECCIONADOS EM MDF, SÃO IMPRESSOS EM SILK-SCREEN POLICROMIA, CADA JOGO É COMPOSTO POR 28 PEÇAS, MEDINDO APROXIMADAMENTE 35X70X2,8MM CADA UMA. ACONDICIONADOS INDIVIDUALMENTE EM MALETA DE POLIPROPILENO COM ALÇA. (+3 ANOS).

DOMINÓ DE FIGURAS GEOMÉTRICAS -CONFECCIONADOS EM MDF, SÃO IMPRESSOS EM SILK-SCREEN POLICROMIA, CADA JOGO É COMPOSTO POR 28 PEÇAS, MEDINDO APROXIMADAMENTE 35X70X2,8MM CADA UMA. ACONDICIONADOS INDIVIDUALMENTE EM MALETA DE POLIPROPILENO COM ALÇA. (+3 ANOS).

100

Unidade

64,63

Marca: BRINK MOBIL

Fabricante: BRINK MOBIL

Modelo: UND

Fornecedor: SUPER SERVICE MARKETING EIRELI

Email: SUPERSERVICEMARKETING@GMAIL.COM

Data/hora de envio 16/12/2021 16:40:12

CNPJ/CPF: 17.294.606/0001-80

Telefone: (31) 97155-2307

Avaliação da proposta: Classificado

Descrição

1 - DOMINÓ DE FIGURAS GEOMÉTRICAS -CONFECCIONADOS EM MDF, SÃO IMPRESSOS EM SILK-SCREEN POLICROMIA, CADA JOGO É COMPOSTO POR 28 PEÇAS, MEDINDO APROXIMADAMENTE 35X70X2,8MM CADA UMA. ACONDICIONADOS INDIVIDUALMENTE EM MALETA DE POLIPROPILENO COM ALÇA. (+3 ANOS).

DOMINÓ DE FIGURAS GEOMÉTRICAS -CONFECCIONADOS EM MDF, SÃO IMPRESSOS EM SILK-SCREEN POLICROMIA, CADA JOGO É COMPOSTO POR 28 PEÇAS, MEDINDO APROXIMADAMENTE 35X70X2,8MM CADA UMA. ACONDICIONADOS INDIVIDUALMENTE EM MALETA DE POLIPROPILENO COM ALÇA. (+3 ANOS).

100

Unidade

64,63

Marca: BM

Fabricante: BM

Modelo: BM

Fornecedor: IGUATEMI COMERCIO ATACADISTA EIRELI

Email: vendasnoatacado@yahoo.com.br

CNPJ/CPF: 14.420.347/0001-06

Telefone: (31) 98727-2700

Data/hora de envio 17/12/2021 00:22:30

Avaliação da proposta: Classificado

Descrição

1 - DOMINÓ DE FIGURAS GEOMÉTRICAS -CONFECCIONADOS EM MDF, SÃO IMPRESSOS EM SILK-SCREEN POLICROMIA. CADA JOGO É COMPOSTO POR 28 PEÇAS, MEDINDO APROXIMADAMENTE 35X70X2,8MM CADA UMA. ACONDICIONADOS INDIVIDUALMENTE EM MALETA DE POLIPROPILENO COM ALÇA. (+3 ANOS).

DOMINÓ DE FIGURAS GEOMÉTRICAS -CONFECCIONADOS EM MDF, SÃO IMPRESSOS EM SILK-SCREEN POLICROMIA. CADA JOGO É COMPOSTO POR 28 PEÇAS, MEDINDO APROXIMADAMENTE 35X70X2,8MM CADA UMA. ACONDICIONADOS INDIVIDUALMENTE EM MALETA DE POLIPROPILENO COM ALÇA. (+3 ANOS).

Quantidade	Unidade de Medida	Unitário Proposto
100	Unidade	64,63

297
M

Marca: CARLU

Fabricante: CARLU

Modelo: 1025

Fornecedor: ALOHA COMERCIAL LTDA

Email: alohaempresarial@gmail.com

Data/hora de envio 17/12/2021 02:03:34

CNPJ/CPF: 19.318.501/0001-49

Telefone: (41) 99805-8893

Avaliação da proposta: Classificado

Descrição

1 - DOMINÓ DE FIGURAS GEOMÉTRICAS -CONFECCIONADOS EM MDF, SÃO IMPRESSOS EM SILK-SCREEN POLICROMIA. CADA JOGO É COMPOSTO POR 28 PEÇAS, MEDINDO APROXIMADAMENTE 35X70X2,8MM CADA UMA. ACONDICIONADOS INDIVIDUALMENTE EM MALETA DE POLIPROPILENO COM ALÇA. (+3 ANOS).

DOMINÓ DE FIGURAS GEOMÉTRICAS -CONFECCIONADOS EM MDF, SÃO IMPRESSOS EM SILK-SCREEN POLICROMIA. CADA JOGO É COMPOSTO POR 28 PEÇAS, MEDINDO APROXIMADAMENTE 35X70X2,8MM CADA UMA. ACONDICIONADOS INDIVIDUALMENTE EM MALETA DE POLIPROPILENO COM ALÇA. (+3 ANOS).

Quantidade	Unidade de Medida	Unitário Proposto
100	Unidade	64,60

Marca: FUNDAMENTAL

Fabricante: FUNDAMENTAL

Modelo: DOMINO FIGURAS GEOMETRICAS

Fornecedor: IMPERIO EMPREENDIMENTOS EIRELI

Email: imperioemp@hotmail.com

Data/hora de envio 16/12/2021 18:01:10

CNPJ/CPF: 04.966.853/0001-33

Telefone: (99) 98161-0606

Avaliação da proposta: Classificado

Descrição

1 - DOMINÓ DE FIGURAS GEOMÉTRICAS -CONFECCIONADOS EM MDF, SÃO IMPRESSOS EM SILK-SCREEN POLICROMIA. CADA JOGO É COMPOSTO POR 28 PEÇAS, MEDINDO APROXIMADAMENTE 35X70X2,8MM CADA UMA. ACONDICIONADOS INDIVIDUALMENTE EM MALETA DE POLIPROPILENO COM ALÇA. (+3 ANOS).

DOMINÓ DE FIGURAS GEOMÉTRICAS -CONFECCIONADOS EM MDF, SÃO IMPRESSOS EM SILK-SCREEN POLICROMIA. CADA JOGO É COMPOSTO POR 28 PEÇAS, MEDINDO APROXIMADAMENTE 35X70X2,8MM CADA UMA. ACONDICIONADOS INDIVIDUALMENTE EM MALETA DE POLIPROPILENO COM ALÇA. (+3 ANOS).

Quantidade	Unidade de Medida	Unitário Proposto
100	Unidade	64,63

Marca: Xalingo

Fabricante: Xalingo

Modelo: Xalingo

Lote 7

Lote 7

Fornecedor: Escollar Industria de Moveis LTDA- EPP

Email: escollar.moveis@gmail.com

Data/hora de envio 13/12/2021 15:40:48

CNPJ/CPF: 30.177.538/0001-37

Telefone: (88) 9815-1300

Avaliação da proposta: Classificado

Descrição

1 - CONJUNTO QUEBRA-CABEÇAS ANIMAIS E FILHOTES - CONJUNTO COM 10 QUEBRA- CABEÇAS CONFECCIONADOS EM MDF E IMPRESSO EM POLICROMIA, COM IMAGENS DE ANIMAIS E FILHOTES. CADA QUEBRA- CABEÇA MEDE APROXIMADAMENTE 255X255X2,8MM. APRESENTA DIFERENTES RECORTES, 10 FANTOCHES DE DEDO E 01 CD CONTENDO 10 MÚSICAS RELACIONADAS AOS ANIMAIS. ACONDICIONADO EM CAIXA DE PAPELÃO. (+4 ANOS).

CONJUNTO QUEBRA-CABEÇAS ANIMAIS E FILHOTES - CONJUNTO COM 10 QUEBRA- CABEÇAS CONFECCIONADOS EM MDF E IMPRESSO EM POLICROMIA. COM IMAGENS DE ANIMAIS E FILHOTES. CADA QUEBRA- CABEÇA MEDE APROXIMADAMENTE 255X255X2,8MM. APRESENTA DIFERENTES RECORTES, 10 FANTOCHES DE DEDO E 01 CD CONTENDO 10 MÚSICAS RELACIONADAS AOS ANIMAIS. ACONDICIONADO EM CAIXA DE PAPELÃO. (+4 ANOS).

Quantidade	Unidade de Medida	Unitário Proposto
100	Unidade	581,33

Marca: BRINK MOBIL

Fabricante: BRINK MOBIL

Modelo: UND

Fornecedor: SUPER SERVICE MARKETING EIRELI

CNPJ/CPF: 17.294.606/0001-80

INFANTIL, UM BLAK BLAK, UM PANDEIRO, UM SININHO INFANTIL, UM PANDEIRO PASTORIL, UM AFOXÉ, UMA MARACA, UM CHOCALHO INFANTIL, UM TRIÂNGULO INFANTIL, PRATO (PAR), UMA PLATINELA, UM CONGUÊ DE COCO (PAR), UMA CAMPANELA, UMA CASTANHOLA (PAR), UMA CLAVE DE RUMBA (PAR), UMA FLAUTA DOCE E UM RECO-RECO INFANTIL.

CONJUNTO BANDINHA RÍTMICA (20 INSTRUMENTOS) - O CONJUNTO CONTÉM 20 INSTRUMENTOS MÚSICAIS ACONDICIONADOS EM CAIXA DE PAPELÃO. (+3 ANOS) - 01 - UM SURDO INFANTIL, FUSTE EM PVC, COM PELE EM POLIÉSTER SINTÉTICO, MEDINDO APROXIMADAMENTE 280X240MM DE DIÂMETRO. ACOMPANHAM DUAS BAQUETAS DE 200MM DE ALTURA EM MADEIRA TORNEADA, LIXADA E SEM FARPAS, E TALABARTE DE NYLON COM APROXIMADAMENTE 0,2MM DE ESPESSURA E 1200MM DE COMPRIMENTO. COMPOSTO POR: UM SURDO INFANTIL, UM SURDO-MOR INFANTIL, UM GANZÁ MIRIM SIMPLES, UM AGOGÔ DUPLO INFANTIL, UM BLAK BLAK, UM PANDEIRO, UM SININHO INFANTIL, UM PANDEIRO PASTORIL, UM AFOXÉ, UMA MARACA, UM CHOCALHO INFANTIL, UM TRIÂNGULO INFANTIL, PRATO (PAR), UMA PLATINELA, UM CONGUÊ DE COCO (PAR), UMA CAMPANELA, UMA CASTANHOLA (PAR), UMA CLAVE DE RUMBA (PAR), UMA FLAUTA DOCE E UM RECO-RECO INFANTIL.

100

Unidade

1.734,97

299
M

Marca: BRINK MOBIL

Fabricante: BRINK MOBIL

Modelo: UND

Fornecedor: SUPER SERVICE MARKETING EIRELI

CNPJ/CPF: 17.294.606/0001-80

Email: SUPERSERVICEMARKETING@GMAIL.COM

Telefone: (31) 97155-2307

Data/hora de envio 16/12/2021 16:40:12

Avaliação da proposta: Classificado

Descrição

1 - CONJUNTO BANDINHA RÍTMICA (20 INSTRUMENTOS) - O CONJUNTO CONTÉM 20 INSTRUMENTOS MÚSICAIS ACONDICIONADOS EM CAIXA DE PAPELÃO. (+3 ANOS) - 01 - UM SURDO INFANTIL, FUSTE EM PVC, COM PELE EM POLIÉSTER SINTÉTICO, MEDINDO APROXIMADAMENTE 280X240MM DE DIÂMETRO. ACOMPANHAM DUAS BAQUETAS DE 200MM DE ALTURA EM MADEIRA TORNEADA, LIXADA E SEM FARPAS, E TALABARTE DE NYLON COM APROXIMADAMENTE 0,2MM DE ESPESSURA E 1200MM DE COMPRIMENTO. COMPOSTO POR: UM SURDO INFANTIL, UM SURDO-MOR INFANTIL, UM GANZÁ MIRIM SIMPLES, UM AGOGÔ DUPLO INFANTIL, UM BLAK BLAK, UM PANDEIRO, UM SININHO INFANTIL, UM PANDEIRO PASTORIL, UM AFOXÉ, UMA MARACA, UM CHOCALHO INFANTIL, UM TRIÂNGULO INFANTIL, PRATO (PAR), UMA PLATINELA, UM CONGUÊ DE COCO (PAR), UMA CAMPANELA, UMA CASTANHOLA (PAR), UMA CLAVE DE RUMBA (PAR), UMA FLAUTA DOCE E UM RECO-RECO INFANTIL.

Quantidade Unidade de Medida Unitário Proposto

100

Unidade

1.734,97

CONJUNTO BANDINHA RÍTMICA (20 INSTRUMENTOS) - O CONJUNTO CONTÉM 20 INSTRUMENTOS MÚSICAIS ACONDICIONADOS EM CAIXA DE PAPELÃO. (+3 ANOS) - 01 - UM SURDO INFANTIL, FUSTE EM PVC, COM PELE EM POLIÉSTER SINTÉTICO, MEDINDO APROXIMADAMENTE 280X240MM DE DIÂMETRO. ACOMPANHAM DUAS BAQUETAS DE 200MM DE ALTURA EM MADEIRA TORNEADA, LIXADA E SEM FARPAS, E TALABARTE DE NYLON COM APROXIMADAMENTE 0,2MM DE ESPESSURA E 1200MM DE COMPRIMENTO. COMPOSTO POR: UM SURDO INFANTIL, UM SURDO-MOR INFANTIL, UM GANZÁ MIRIM SIMPLES, UM AGOGÔ DUPLO INFANTIL, UM BLAK BLAK, UM PANDEIRO, UM SININHO INFANTIL, UM PANDEIRO PASTORIL, UM AFOXÉ, UMA MARACA, UM CHOCALHO INFANTIL, UM TRIÂNGULO INFANTIL, PRATO (PAR), UMA PLATINELA, UM CONGUÊ DE COCO (PAR), UMA CAMPANELA, UMA CASTANHOLA (PAR), UMA CLAVE DE RUMBA (PAR), UMA FLAUTA DOCE E UM RECO-RECO INFANTIL.

Modelo: BM

Marca: BM

Fabricante: BM

Fornecedor: IGUATEMI COMERCIO ATACADISTA EIRELI

CNPJ/CPF: 14.420.347/0001-06

Email: vendasnoatacado@yahoo.com.br

Telefone: (31) 98727-2700

Data/hora de envio 17/12/2021 00:22:30

Avaliação da proposta: Classificado

Descrição

1 - CONJUNTO BANDINHA RÍTMICA (20 INSTRUMENTOS) - O CONJUNTO CONTÉM 20 INSTRUMENTOS MÚSICAIS ACONDICIONADOS EM CAIXA DE PAPELÃO. (+3 ANOS) - 01 - UM SURDO INFANTIL, FUSTE EM PVC, COM PELE EM POLIÉSTER SINTÉTICO, MEDINDO APROXIMADAMENTE 280X240MM DE DIÂMETRO. ACOMPANHAM DUAS BAQUETAS DE 200MM DE ALTURA EM MADEIRA TORNEADA, LIXADA E SEM FARPAS, E TALABARTE DE NYLON COM APROXIMADAMENTE 0,2MM DE ESPESSURA E 1200MM DE COMPRIMENTO. COMPOSTO POR: UM SURDO INFANTIL, UM SURDO-MOR INFANTIL, UM GANZÁ MIRIM SIMPLES, UM AGOGÔ DUPLO INFANTIL, UM BLAK BLAK, UM PANDEIRO, UM SININHO INFANTIL, UM PANDEIRO PASTORIL, UM AFOXÉ, UMA MARACA, UM CHOCALHO INFANTIL, UM TRIÂNGULO INFANTIL, PRATO (PAR), UMA PLATINELA, UM CONGUÊ DE COCO (PAR), UMA CAMPANELA, UMA CASTANHOLA (PAR), UMA CLAVE DE RUMBA (PAR), UMA FLAUTA DOCE E UM RECO-RECO INFANTIL.

Quantidade Unidade de Medida Unitário Proposto

100

Unidade

1.734,97

CONJUNTO BANDINHA RÍTMICA (20 INSTRUMENTOS) - O CONJUNTO CONTÉM 20 INSTRUMENTOS MÚSICAIS ACONDICIONADOS EM CAIXA DE PAPELÃO. (+3 ANOS) - 01 - UM SURDO INFANTIL, FUSTE EM PVC, COM PELE EM POLIÉSTER SINTÉTICO, MEDINDO APROXIMADAMENTE 280X240MM DE DIÂMETRO. ACOMPANHAM DUAS BAQUETAS DE 200MM DE ALTURA EM MADEIRA TORNEADA, LIXADA E SEM FARPAS, E TALABARTE DE NYLON COM APROXIMADAMENTE 0,2MM DE ESPESSURA E 1200MM DE COMPRIMENTO. COMPOSTO POR: UM SURDO INFANTIL, UM SURDO-MOR INFANTIL, UM GANZÁ MIRIM SIMPLES, UM AGOGÔ DUPLO INFANTIL, UM BLAK BLAK, UM PANDEIRO, UM SININHO INFANTIL, UM PANDEIRO PASTORIL, UM AFOXÉ, UMA MARACA, UM CHOCALHO INFANTIL, UM TRIÂNGULO INFANTIL, PRATO (PAR), UMA PLATINELA, UM CONGUÊ DE COCO (PAR), UMA

Fornecedor: IGUATEMI COMERCIO ATACADISTA EIRELI

Email: vendasnoatacado@yahoo.com.br

Data/hora de envio 17/12/2021 00:22:30

CNPJ/CPF: 14.420.347/0001-06

Telefone: (31) 98727-2700

Avaliação da proposta: Classificado

303
JP

Descrição

1 - CONJUNTO DE FANTOCHES DE ANIMAIS DOMÉSTICOS (10 FANTOCHES) - O CONJUNTO CONTÉM 10 FANTOCHES (CAVALO, CACHORRO, COELHO, PATO, VACA, GALO, OVELHA, PORCO, GATO E PAPAGAIO) COM BOCA ARTICULADA, CONFECCIONADOS EM FELTRO, MEDINDO APROXIMADAMENTE 280MM DE ALTURA CADA UM. MATERIAL ACONDICIONADO EM EMBALAGEM PLÁSTICA.

CONJUNTO DE FANTOCHES DE ANIMAIS DOMÉSTICOS (10 FANTOCHES) - O CONJUNTO CONTÉM 10 FANTOCHES (CAVALO, CACHORRO, COELHO, PATO, VACA, GALO, OVELHA, PORCO, GATO E PAPAGAIO) COM BOCA ARTICULADA, CONFECCIONADOS EM FELTRO, MEDINDO APROXIMADAMENTE 280MM DE ALTURA CADA UM. MATERIAL ACONDICIONADO EM EMBALAGEM PLÁSTICA.

100

Unidade

323,00

Marca: CARLU

Fabricante: CARLU

Modelo: 1218

Fornecedor: IMPERIO EMPREENDIMENTOS EIRELI

Email: imperioemp@hotmail.com

Data/hora de envio 16/12/2021 18:01:10

CNPJ/CPF: 04.966.853/0001-33

Telefone: (99) 98161-0606

Avaliação da proposta: Classificado

Descrição

1 - CONJUNTO DE FANTOCHES DE ANIMAIS DOMÉSTICOS (10 FANTOCHES) - O CONJUNTO CONTÉM 10 FANTOCHES (CAVALO, CACHORRO, COELHO, PATO, VACA, GALO, OVELHA, PORCO, GATO E PAPAGAIO) COM BOCA ARTICULADA, CONFECCIONADOS EM FELTRO, MEDINDO APROXIMADAMENTE 280MM DE ALTURA CADA UM. MATERIAL ACONDICIONADO EM EMBALAGEM PLÁSTICA.

CONJUNTO DE FANTOCHES DE ANIMAIS DOMÉSTICOS (10 FANTOCHES) - O CONJUNTO CONTÉM 10 FANTOCHES (CAVALO, CACHORRO, COELHO, PATO, VACA, GALO, OVELHA, PORCO, GATO E PAPAGAIO) COM BOCA ARTICULADA, CONFECCIONADOS EM FELTRO, MEDINDO APROXIMADAMENTE 280MM DE ALTURA CADA UM. MATERIAL ACONDICIONADO EM EMBALAGEM PLÁSTICA.

100

Unidade

323,00

Marca: Marca Própria

Fabricante: Marca Própria

Modelo: Marca Própria

Lote 10

Lote 10

Fornecedor: Escollar Industria de Moveis LTDA- EPP

Email: escollar.moveis@gmail.com

Data/hora de envio 13/12/2021 15:40:48

CNPJ/CPF: 30.177.538/0001-37

Telefone: (88) 9815-1300

Avaliação da proposta: Classificado

Descrição

1 - TAPETE - DE NÚMEROS E SINAIS EM EVA 12X12 CM
TAPETE - DE NÚMEROS E SINAIS EM EVA 12X12 CM

Marca: BRINK MOBIL

Fabricante: BRINK MOBIL

Quantidade

Unidade de Medida

Unitário Proposto

20

Unidade

67,87

Modelo: UND

Fornecedor: SUPER SERVICE MARKETING EIRELI

Email: SUPERSERVICEMARKETING@GMAIL.COM

Data/hora de envio 16/12/2021 16:40:12

CNPJ/CPF: 17.294.606/0001-80

Telefone: (31) 97155-2307

Avaliação da proposta: Classificado

Descrição

1 - TAPETE - DE NÚMEROS E SINAIS EM EVA 12X12 CM
TAPETE - DE NÚMEROS E SINAIS EM EVA 12X12 CM

Marca: BM

Fabricante: BM

Quantidade

Unidade de Medida

Unitário Proposto

20

Unidade

67,87

Modelo: BM

Fornecedor: ALOHA COMERCIAL LTDA

Email: alohaempresarial@gmail.com

Data/hora de envio 17/12/2021 02:03:34

CNPJ/CPF: 19.318.501/0001-49

Telefone: (41) 99805-8893

Avaliação da proposta: Classificado

Descrição

1 - TAPETE - DE NÚMEROS E SINAIS EM EVA 12X12 CM

Quantidade

Unidade de Medida

Unitário Proposto

Fornecedor: IMPERIO EMPREENDIMENTOS EIRELI

Email: imperioemp@hotmail.com

Data/hora de envio 16/12/2021 18:01:10

CNPJ/CPF: 04.966.853/0001-33

Telefone: (99) 98161-0606

Avaliação da proposta: Classificado

303
M

Descrição

1 - CONJUNTO DE BLOCOS LÓGICOS EM MADEIRA - CONJUNTO DE FORMAS GEOMÉTRICAS COM 48 PEÇAS CONFECCIONADAS EM MADEIRA EM 03 CORES: AMARELA, AZUL E VERMELHA. A MENOR PEÇA MEDE APROXIMADAMENTE 20X40X0,6MM E A MAIOR APROXIMADAMENTE 70X70X18MM. ACONDICIONADO EM CAIXA DE MADEIRA.

CONJUNTO DE BLOCOS LÓGICOS EM MADEIRA - CONJUNTO DE FORMAS GEOMÉTRICAS COM 48 PEÇAS CONFECCIONADAS EM MADEIRA EM 03 CORES: AMARELA, AZUL E VERMELHA. A MENOR PEÇA MEDE APROXIMADAMENTE 20X40X0,6MM E A MAIOR APROXIMADAMENTE 70X70X18MM. ACONDICIONADO EM CAIXA DE MADEIRA.

20

Unidade

102,30

Marca: Xalingo

Fabricante: Xalingo

Modelo: Xalingo

Lote 12

Lote 12

Fornecedor: Escollar Industria de Moveis LTDA- EPP

Email: escollar.moveis@gmail.com

Data/hora de envio 13/12/2021 15:40:48

CNPJ/CPF: 30.177.538/0001-37

Telefone: (88) 9815-1300

Avaliação da proposta: Classificado

Descrição

1 - CONJUNTO ALFAFETO MÓVEL EM MDF - CONJUNTO CONFECCIONADO EM MADEIRA, COM 60 PEÇAS EM LETRA DE FÔRMA MAIÚSCULA MEDINDO APROXIMADAMENTE 50X50X3MM CADA. ACONDICIONADO EM CAIXA CARTONADA.

CONJUNTO ALFAFETO MÓVEL EM MDF - CONJUNTO CONFECCIONADO EM MADEIRA, COM 60 PEÇAS EM LETRA DE FÔRMA MAIÚSCULA MEDINDO APROXIMADAMENTE 50X50X3MM CADA. ACONDICIONADO EM CAIXA CARTONADA.

10

Unidade

117,37

Marca: BRINK MOBIL

Fabricante: BRINK MOBIL

Modelo: UND

Fornecedor: SUPER SERVICE MARKETING EIRELI

Email: SUPERSERVICEMARKETING@GMAIL.COM

Data/hora de envio 16/12/2021 16:40:12

CNPJ/CPF: 17.294.606/0001-80

Telefone: (31) 97155-2307

Avaliação da proposta: Classificado

Descrição

1 - CONJUNTO ALFAFETO MÓVEL EM MDF - CONJUNTO CONFECCIONADO EM MADEIRA, COM 60 PEÇAS EM LETRA DE FÔRMA MAIÚSCULA MEDINDO APROXIMADAMENTE 50X50X3MM CADA. ACONDICIONADO EM CAIXA CARTONADA.

CONJUNTO ALFAFETO MÓVEL EM MDF - CONJUNTO CONFECCIONADO EM MADEIRA, COM 60 PEÇAS EM LETRA DE FÔRMA MAIÚSCULA MEDINDO APROXIMADAMENTE 50X50X3MM CADA. ACONDICIONADO EM CAIXA CARTONADA.

10

Unidade

117,37

Marca: BM

Fabricante: BM

Modelo: BM

Fornecedor: ALOHA COMERCIAL LTDA

Email: alohaempresarial@gmail.com

Data/hora de envio 17/12/2021 02:03:34

CNPJ/CPF: 19.318.501/0001-49

Telefone: (41) 99805-8893

Avaliação da proposta: Classificado

Descrição

1 - CONJUNTO ALFAFETO MÓVEL EM MDF - CONJUNTO CONFECCIONADO EM MADEIRA, COM 60 PEÇAS EM LETRA DE FÔRMA MAIÚSCULA MEDINDO APROXIMADAMENTE 50X50X3MM CADA. ACONDICIONADO EM CAIXA CARTONADA.

CONJUNTO ALFAFETO MÓVEL EM MDF - CONJUNTO CONFECCIONADO EM MADEIRA, COM 60 PEÇAS EM LETRA DE FÔRMA MAIÚSCULA MEDINDO APROXIMADAMENTE 50X50X3MM CADA. ACONDICIONADO EM CAIXA CARTONADA.

10

Unidade

117,37

Marca: FUNDAMENTAL

Fabricante: FUNDAMENTAL

Modelo: ALFABETO MOVEL MDF

Fornecedor: IMPERIO EMPREENDIMENTOS EIRELI

Email: imperioemp@hotmail.com

CNPJ/CPF: 04.966.853/0001-33

Telefone: (99) 98161-0606

Data/hora de envio 16/12/2021 18:01:10

Avaliação da proposta: Classificado

Descrição

1 - CONJUNTO ALFABETO MÓVEL EM MDF - CONJUNTO CONFECCIONADO EM MADEIRA. COM 60 PEÇAS EM LETRA DE FÔRMA MAIÚSCULA MEDINDO APROXIMADAMENTE 50X50X3MM CADA. ACONDICIONADO EM CAIXA CARTONADA.

CONJUNTO ALFABETO MÓVEL EM MDF - CONJUNTO CONFECCIONADO EM MADEIRA. COM 60 PEÇAS EM LETRA DE FÔRMA MAIÚSCULA MEDINDO APROXIMADAMENTE 50X50X3MM CADA. ACONDICIONADO EM CAIXA CARTONADA.

Quantidade	Unidade de Medida	Unitário Proposto
10	Unidade	117,37

304
M

Marca: Xalingo

Fabricante: Xalingo

Modelo: Xalingo

Lote 13

Lote 13

Fornecedor: Escollar Indústria de Moveis LTDA- EPP

Email: escollar.moveis@gmail.com

Data/hora de envio 13/12/2021 15:40:48

Descrição

1 - TAPETE COM ENCAIXE DE LETRAS - FORMADO POR 26 PLACAS CONFECCIONADAS EM EVA. CADA PLACA APRESENTA UMA LETRA DO ALFABETO (MAIÚSCULA E MINÚSCULA) COM MEDIDA APROXIMADA DE 300X300X08MM. ACONDICIONADO EM SACOLA DE PVC TRANSPARENTE. COM ZÍPER E ALÇA.

TAPETE COM ENCAIXE DE LETRAS - FORMADO POR 26 PLACAS CONFECCIONADAS EM EVA. CADA PLACA APRESENTA UMA LETRA DO ALFABETO (MAIÚSCULA E MINÚSCULA) COM MEDIDA APROXIMADA DE 300X300X08MM. ACONDICIONADO EM SACOLA DE PVC TRANSPARENTE. COM ZÍPER E ALÇA.

CNPJ/CPF: 30.177.538/0001-37

Telefone: (88) 9815-1300

Avaliação da proposta: Classificado

Quantidade	Unidade de Medida	Unitário Proposto
20	Unidade	681,93

Marca: BRINK MOBIL

Fabricante: BRINK MOBIL

Modelo: UND

Fornecedor: SUPER SERVICE MARKETING EIRELI

Email: SUPERSERVICEMARKETING@GMAIL.COM

Data/hora de envio 16/12/2021 16:40:12

Descrição

1 - TAPETE COM ENCAIXE DE LETRAS - FORMADO POR 26 PLACAS CONFECCIONADAS EM EVA. CADA PLACA APRESENTA UMA LETRA DO ALFABETO (MAIÚSCULA E MINÚSCULA) COM MEDIDA APROXIMADA DE 300X300X08MM. ACONDICIONADO EM SACOLA DE PVC TRANSPARENTE. COM ZÍPER E ALÇA.

TAPETE COM ENCAIXE DE LETRAS - FORMADO POR 26 PLACAS CONFECCIONADAS EM EVA. CADA PLACA APRESENTA UMA LETRA DO ALFABETO (MAIÚSCULA E MINÚSCULA) COM MEDIDA APROXIMADA DE 300X300X08MM. ACONDICIONADO EM SACOLA DE PVC TRANSPARENTE. COM ZÍPER E ALÇA.

CNPJ/CPF: 17.294.606/0001-80

Telefone: (31) 97155-2307

Avaliação da proposta: Classificado

Quantidade	Unidade de Medida	Unitário Proposto
20	Unidade	681,93

Marca: BM

Fabricante: BM

Modelo: BM

Fornecedor: IGUATEMI COMERCIO ATACADISTA EIRELI

Email: vendasnoatacado@yahoo.com.br

Data/hora de envio 17/12/2021 00:22:30

Descrição

1 - TAPETE COM ENCAIXE DE LETRAS - FORMADO POR 26 PLACAS CONFECCIONADAS EM EVA. CADA PLACA APRESENTA UMA LETRA DO ALFABETO (MAIÚSCULA E MINÚSCULA) COM MEDIDA APROXIMADA DE 300X300X08MM. ACONDICIONADO EM SACOLA DE PVC TRANSPARENTE. COM ZÍPER E ALÇA.

TAPETE COM ENCAIXE DE LETRAS - FORMADO POR 26 PLACAS CONFECCIONADAS EM EVA. CADA PLACA APRESENTA UMA LETRA DO ALFABETO (MAIÚSCULA E MINÚSCULA) COM MEDIDA APROXIMADA DE 300X300X08MM. ACONDICIONADO EM SACOLA DE PVC TRANSPARENTE. COM ZÍPER E ALÇA.

CNPJ/CPF: 14.420.347/0001-06

Telefone: (31) 98727-2700

Avaliação da proposta: Classificado

Quantidade	Unidade de Medida	Unitário Proposto
20	Unidade	681,93

Marca: CARLU

Fabricante: CARLU

Modelo: 241

Fornecedor: ALOHA COMERCIAL LTDA

Email: alohaempresarial@gmail.com

Data/hora de envio 17/12/2021 02:03:34

CNPJ/CPF: 19.318.501/0001-49

Telefone: (41) 99805-8893

Avaliação da proposta: Classificado

Descrição	Quantidade	Unidade de Medida	Unitário Proposto
1 - TAPETE COM ENCAIXE DE LETRAS - FORMADO POR 26 PLACAS CONFECCIONADAS EM EVA. CADA PLACA APRESENTA UMA LETRA DO ALFABETO (MAIÚSCULA E MINÚSCULA) COM MEDIDA APROXIMADA DE 300X300X08MM. ACONDICIONADO EM SACOLA DE PVC TRANSPARENTE. COM ZÍPER E ALÇA.	20	Unidade	681,93
<p>TAPETE COM ENCAIXE DE LETRAS - FORMADO POR 26 PLACAS CONFECCIONADAS EM EVA. CADA PLACA APRESENTA UMA LETRA DO ALFABETO (MAIÚSCULA E MINÚSCULA) COM MEDIDA APROXIMADA DE 300X300X08MM. ACONDICIONADO EM SACOLA DE PVC TRANSPARENTE. COM ZÍPER E ALÇA.</p> <p>Marca: FUNDAMENTAL Fabricante: FUNDAMENTAL Modelo: TAPETE COM ENCAIXE DE LETRAS</p>			

305
M

Fornecedor: IMPERIO EMPREENDIMENTOS EIRELI

Email: imperioemp@hotmail.com

Data/hora de envio 16/12/2021 18:01:10

Descrição

1 - TAPETE COM ENCAIXE DE LETRAS - FORMADO POR 26 PLACAS CONFECCIONADAS EM EVA. CADA PLACA APRESENTA UMA LETRA DO ALFABETO (MAIÚSCULA E MINÚSCULA) COM MEDIDA APROXIMADA DE 300X300X08MM. ACONDICIONADO EM SACOLA DE PVC TRANSPARENTE. COM ZÍPER E ALÇA.

TAPETE COM ENCAIXE DE LETRAS - FORMADO POR 26 PLACAS CONFECCIONADAS EM EVA. CADA PLACA APRESENTA UMA LETRA DO ALFABETO (MAIÚSCULA E MINÚSCULA) COM MEDIDA APROXIMADA DE 300X300X08MM. ACONDICIONADO EM SACOLA DE PVC TRANSPARENTE. COM ZÍPER E ALÇA.

Marca: Eva

Fabricante: Eva

Modelo: Eva

CNPJ/CPF: 04.966.853/0001-33

Telefone: (99) 98161-0606

Avaliação da proposta: Classificado

Quantidade	Unidade de Medida	Unitário Proposto
20	Unidade	681,93

20	Unidade	681,93
----	---------	--------

Lote 14

Lote 14

Fornecedor: Escollar Industria de Moveis LTDA- EPP

Email: escollar.moveis@gmail.com

Data/hora de envio 13/12/2021 15:40:48

Descrição

1 - CONJUNTO QUEBRA-CABEÇA DIVISÃO SILÁBICA - CONJUNTO CONFECCIONADO EM MDF E IMPRESSO EM POLICROMIA. CONTÉM 72 PEÇAS ENCAIXÁVEIS QUE FORMAM 18 QUEBRA-CABEÇAS ASSOCIANDO A IMAGEM À FORMAÇÃO DA PALAVRA A PARTIR DE SILABAS. CADA QUEBRA-CABEÇA TEM MEDIDA APROXIMADA DE 130X125X2,8MM. ACONDICIONADO EM CAIXA CARTONADA

CONJUNTO QUEBRA-CABEÇA DIVISÃO SILÁBICA - CONJUNTO CONFECCIONADO EM MDF E IMPRESSO EM POLICROMIA. CONTÉM 72 PEÇAS ENCAIXÁVEIS QUE FORMAM 18 QUEBRA-CABEÇAS ASSOCIANDO A IMAGEM À FORMAÇÃO DA PALAVRA A PARTIR DE SILABAS. CADA QUEBRA-CABEÇA TEM MEDIDA APROXIMADA DE 130X125X2,8MM. ACONDICIONADO EM CAIXA CARTONADA

Marca: BRINK MOBIL

Fabricante: BRINK MOBIL

Modelo: UND

CNPJ/CPF: 30.177.538/0001-37

Telefone: (88) 9815-1300

Avaliação da proposta: Classificado

Quantidade	Unidade de Medida	Unitário Proposto
20	Unidade	145,97

20	Unidade	145,97
----	---------	--------

Fornecedor: SUPER SERVICE MARKETING EIRELI

Email: SUPERSERVICEMARKETING@GMAIL.COM

Data/hora de envio 16/12/2021 16:40:12

Descrição

1 - CONJUNTO QUEBRA-CABEÇA DIVISÃO SILÁBICA - CONJUNTO CONFECCIONADO EM MDF E IMPRESSO EM POLICROMIA. CONTÉM 72 PEÇAS ENCAIXÁVEIS QUE FORMAM 18 QUEBRA-CABEÇAS ASSOCIANDO A IMAGEM À FORMAÇÃO DA PALAVRA A PARTIR DE SILABAS. CADA QUEBRA-CABEÇA TEM MEDIDA APROXIMADA DE 130X125X2,8MM. ACONDICIONADO EM CAIXA CARTONADA

CONJUNTO QUEBRA-CABEÇA DIVISÃO SILÁBICA - CONJUNTO CONFECCIONADO EM MDF E IMPRESSO EM POLICROMIA. CONTÉM 72 PEÇAS ENCAIXÁVEIS QUE FORMAM 18 QUEBRA-CABEÇAS ASSOCIANDO A IMAGEM À FORMAÇÃO DA PALAVRA A PARTIR DE SILABAS. CADA QUEBRA-CABEÇA TEM MEDIDA APROXIMADA DE 130X125X2,8MM. ACONDICIONADO EM CAIXA CARTONADA

Marca: BM

Fabricante: BM

Modelo: BM

CNPJ/CPF: 17.294.606/0001-80

Telefone: (31) 97155-2307

Avaliação da proposta: Classificado

Quantidade	Unidade de Medida	Unitário Proposto
20	Unidade	145,97

20	Unidade	145,97
----	---------	--------

Fornecedor: ALOHA COMERCIAL LTDA

Email: alohaempresarial@gmail.com

CNPJ/CPF: 19.318.501/0001-49

Telefone: (41) 99805-8893

Data/hora de envio 17/12/2021 02:03:34

Avaliação da proposta: Classificado

Descrição

1 - CONJUNTO QUEBRA-CABEÇA DIVISÃO SILÁBICA - CONJUNTO CONFECCIONADO EM MDF E IMPRESSO EM POLICROMIA. CONTÉM 72 PEÇAS ENCAIXÁVEIS QUE FORMAM 18 QUEBRA-CABEÇAS ASSOCIANDO A IMAGEM À FORMAÇÃO DA PALAVRA A PARTIR DE SILABAS. CADA QUEBRA- CABEÇA TEM MEDIDA APROXIMADA DE 130X125X2,8MM. ACONDICIONADO EM CAIXA CARTONADA

CONJUNTO QUEBRA-CABEÇA DIVISÃO SILÁBICA - CONJUNTO CONFECCIONADO EM MDF E IMPRESSO EM POLICROMIA. CONTÉM 72 PEÇAS ENCAIXÁVEIS QUE FORMAM 18 QUEBRA-CABEÇAS ASSOCIANDO A IMAGEM À FORMAÇÃO DA PALAVRA A PARTIR DE SILABAS. CADA QUEBRA- CABEÇA TEM MEDIDA APROXIMADA DE 130X125X2,8MM. ACONDICIONADO EM CAIXA CARTONADA

Quantidade	Unidade de Medida	Unitário Proposto
20	Unidade	145,97

306
JP

Marca: FUNDAMENTAL

Fabricante: FUNDAMENTAL

Modelo: QC DIVISAO SILABICA

Fornecedor: IMPERIO EMPREENDIMENTOS EIRELI

Email: imperioemp@hotmail.com

Data/hora de envio 16/12/2021 18:01:10

CNPJ/CPF: 04.966.853/0001-33

Telefone: (99) 98161-0606

Avaliação da proposta: Classificado

Descrição

1 - CONJUNTO QUEBRA-CABEÇA DIVISÃO SILÁBICA - CONJUNTO CONFECCIONADO EM MDF E IMPRESSO EM POLICROMIA. CONTÉM 72 PEÇAS ENCAIXÁVEIS QUE FORMAM 18 QUEBRA-CABEÇAS ASSOCIANDO A IMAGEM À FORMAÇÃO DA PALAVRA A PARTIR DE SILABAS. CADA QUEBRA- CABEÇA TEM MEDIDA APROXIMADA DE 130X125X2,8MM. ACONDICIONADO EM CAIXA CARTONADA

CONJUNTO QUEBRA-CABEÇA DIVISÃO SILÁBICA - CONJUNTO CONFECCIONADO EM MDF E IMPRESSO EM POLICROMIA. CONTÉM 72 PEÇAS ENCAIXÁVEIS QUE FORMAM 18 QUEBRA-CABEÇAS ASSOCIANDO A IMAGEM À FORMAÇÃO DA PALAVRA A PARTIR DE SILABAS. CADA QUEBRA- CABEÇA TEM MEDIDA APROXIMADA DE 130X125X2,8MM. ACONDICIONADO EM CAIXA CARTONADA

Quantidade	Unidade de Medida	Unitário Proposto
20	Unidade	145,97

Marca: Xalingo

Fabricante: Xalingo

Modelo: Xalingo

Lote 15

Lote 15

Fornecedor: Escollar Industria de Moveis LTDA- EPP

Email: escollar.moveis@gmail.com

Data/hora de envio 13/12/2021 15:40:48

CNPJ/CPF: 30.177.538/0001-37

Telefone: (88) 9815-1300

Avaliação da proposta: Classificado

Descrição

1 - LOTO LEITURA - JOGO DE FORMAÇÃO DE PALAVRAS A PARTIR DE IMAGENS, ESPAÇOS DISPOSTOS EM PLACAS E LETRAS. CONFECCIONADO EM MDF, COM 100 PEÇAS MEDINDO APROXIMADAMENTE 25X25X2,8MM CADA E 5 PLACAS MEDINDO APROXIMADAMENTE 155X155X2,8MM CADA. IMPRESSAS EM POLICROMIA. ACONDICIONADO EM CAIXA CARTONADA.

LOTO LEITURA - JOGO DE FORMAÇÃO DE PALAVRAS A PARTIR DE IMAGENS, ESPAÇOS DISPOSTOS EM PLACAS E LETRAS. CONFECCIONADO EM MDF, COM 100 PEÇAS MEDINDO APROXIMADAMENTE 25X25X2,8MM CADA E 5 PLACAS MEDINDO APROXIMADAMENTE 155X155X2,8MM CADA. IMPRESSAS EM POLICROMIA. ACONDICIONADO EM CAIXA CARTONADA.

Quantidade	Unidade de Medida	Unitário Proposto
20	Unidade	168,00

Marca: BRINK MOBIL

Fabricante: BRINK MOBIL

Modelo: UND

Fornecedor: SUPER SERVICE MARKETING EIRELI

Email: SUPERSERVICEMARKETING@GMAIL.COM

Data/hora de envio 16/12/2021 16:40:12

CNPJ/CPF: 17.294.606/0001-80

Telefone: (31) 97155-2307

Avaliação da proposta: Classificado

Descrição

1 - LOTO LEITURA - JOGO DE FORMAÇÃO DE PALAVRAS A PARTIR DE IMAGENS, ESPAÇOS DISPOSTOS EM PLACAS E LETRAS. CONFECCIONADO EM MDF, COM 100 PEÇAS MEDINDO APROXIMADAMENTE 25X25X2,8MM CADA E 5 PLACAS MEDINDO APROXIMADAMENTE 155X155X2,8MM CADA. IMPRESSAS EM POLICROMIA. ACONDICIONADO EM CAIXA CARTONADA.

LOTO LEITURA - JOGO DE FORMAÇÃO DE PALAVRAS A PARTIR DE IMAGENS, ESPAÇOS DISPOSTOS EM PLACAS E LETRAS. CONFECCIONADO EM MDF, COM 100 PEÇAS MEDINDO APROXIMADAMENTE 25X25X2,8MM CADA E 5 PLACAS MEDINDO APROXIMADAMENTE 155X155X2,8MM CADA. IMPRESSAS EM POLICROMIA. ACONDICIONADO EM CAIXA CARTONADA.

Quantidade	Unidade de Medida	Unitário Proposto
20	Unidade	168,00

Marca: BM

Fabricante: BM

Modelo: BM

APROXIMADAMENTE 250MM; 5 COLETES INFANTIS; 01 SEMÁFORO ELÉTRICO COM LEDS DE ALTA LUMINOSIDADE; CONTROLE REMOTO POR FIOS MEDINDO 04 METROS; BATERIA DE 09 VOLTS E CHAVE SELETORA COM TRÊS FUNÇÕES. ACONDICIONADO EM CAIXA DE PAPELÃO.

Marca: BRINK MOBIL

Fabricante: BRINK MOBIL

Modelo: UND

Fornecedor: SUPER SERVICE MARKETING EIRELI

Email: SUPERSERVICEMARKETING@GMAIL.COM

Data/hora de envio 16/12/2021 16:40:12

CNPJ/CPF: 17.294.606/0001-80

Telefone: (31) 97155-2307

Avaliação da proposta: Classificado

Descrição

1 - EDUCAÇÃO PARA O TRÂNSITO - CONJUNTO CONFECCIONADO EM MDF, CONTENDO 15 PLACAS DE TRÂNSITO IMPRESSAS EM SILK SCREEN DE 200X200MM CADA, INCLUI 16 SUPORTES DE APROXIMADAMENTE 500MM DE ALTURA; 05 APITOS; 05 CONES PLÁSTICOS COM APROXIMADAMENTE 250MM; 5 COLETES INFANTIS; 01 SEMÁFORO ELÉTRICO COM LEDS DE ALTA LUMINOSIDADE; CONTROLE REMOTO POR FIOS MEDINDO 04 METROS; BATERIA DE 09 VOLTS E CHAVE SELETORA COM TRÊS FUNÇÕES. ACONDICIONADO EM CAIXA DE PAPELÃO.

Quantidade Unidade de Medida Unitário Proposto

5 Unidade 1.343,33

EDUCAÇÃO PARA O TRÂNSITO - CONJUNTO CONFECCIONADO EM MDF, CONTENDO 15 PLACAS DE TRÂNSITO IMPRESSAS EM SILK SCREEN DE 200X200MM CADA, INCLUI 16 SUPORTES DE APROXIMADAMENTE 500MM DE ALTURA; 05 APITOS; 05 CONES PLÁSTICOS COM APROXIMADAMENTE 250MM; 5 COLETES INFANTIS; 01 SEMÁFORO ELÉTRICO COM LEDS DE ALTA LUMINOSIDADE; CONTROLE REMOTO POR FIOS MEDINDO 04 METROS; BATERIA DE 09 VOLTS E CHAVE SELETORA COM TRÊS FUNÇÕES. ACONDICIONADO EM CAIXA DE PAPELÃO.

Marca: BM

Fabricante: BM

Modelo: BM

Fornecedor: ALOHA COMERCIAL LTDA

Email: alohaempresarial@gmail.com

Data/hora de envio 17/12/2021 02:03:34

CNPJ/CPF: 19.318.501/0001-49

Telefone: (41) 99805-8893

Avaliação da proposta: Classificado

Descrição

1 - EDUCAÇÃO PARA O TRÂNSITO - CONJUNTO CONFECCIONADO EM MDF, CONTENDO 15 PLACAS DE TRÂNSITO IMPRESSAS EM SILK SCREEN DE 200X200MM CADA, INCLUI 16 SUPORTES DE APROXIMADAMENTE 500MM DE ALTURA; 05 APITOS; 05 CONES PLÁSTICOS COM APROXIMADAMENTE 250MM; 5 COLETES INFANTIS; 01 SEMÁFORO ELÉTRICO COM LEDS DE ALTA LUMINOSIDADE; CONTROLE REMOTO POR FIOS MEDINDO 04 METROS; BATERIA DE 09 VOLTS E CHAVE SELETORA COM TRÊS FUNÇÕES. ACONDICIONADO EM CAIXA DE PAPELÃO.

Quantidade Unidade de Medida Unitário Proposto

5 Unidade 1.343,33

EDUCAÇÃO PARA O TRÂNSITO - CONJUNTO CONFECCIONADO EM MDF, CONTENDO 15 PLACAS DE TRÂNSITO IMPRESSAS EM SILK SCREEN DE 200X200MM CADA, INCLUI 16 SUPORTES DE APROXIMADAMENTE 500MM DE ALTURA; 05 APITOS; 05 CONES PLÁSTICOS COM APROXIMADAMENTE 250MM; 5 COLETES INFANTIS; 01 SEMÁFORO ELÉTRICO COM LEDS DE ALTA LUMINOSIDADE; CONTROLE REMOTO POR FIOS MEDINDO 04 METROS; BATERIA DE 09 VOLTS E CHAVE SELETORA COM TRÊS FUNÇÕES. ACONDICIONADO EM CAIXA DE PAPELÃO.

Marca: FUNDAMENTAL

Fabricante: FUNDAMENTAL

Modelo: EDUCACAO PARA O TRANSITO MDF

Fornecedor: IMPERIO EMPREENDIMENTOS EIRELI

Email: imperioemp@hotmail.com

Data/hora de envio 16/12/2021 18:01:10

CNPJ/CPF: 04.966.853/0001-33

Telefone: (99) 98161-0606

Avaliação da proposta: Classificado

Descrição

1 - EDUCAÇÃO PARA O TRÂNSITO - CONJUNTO CONFECCIONADO EM MDF, CONTENDO 15 PLACAS DE TRÂNSITO IMPRESSAS EM SILK SCREEN DE 200X200MM CADA, INCLUI 16 SUPORTES DE APROXIMADAMENTE 500MM DE ALTURA; 05 APITOS; 05 CONES PLÁSTICOS COM APROXIMADAMENTE 250MM; 5 COLETES INFANTIS; 01 SEMÁFORO ELÉTRICO COM LEDS DE ALTA LUMINOSIDADE; CONTROLE REMOTO POR FIOS MEDINDO 04 METROS; BATERIA DE 09 VOLTS E CHAVE SELETORA COM TRÊS FUNÇÕES. ACONDICIONADO EM CAIXA DE PAPELÃO.

Quantidade Unidade de Medida Unitário Proposto

5 Unidade 1.343,33

EDUCAÇÃO PARA O TRÂNSITO - CONJUNTO CONFECCIONADO EM MDF, CONTENDO 15 PLACAS DE TRÂNSITO IMPRESSAS EM SILK SCREEN DE 200X200MM CADA, INCLUI 16 SUPORTES DE APROXIMADAMENTE 500MM DE ALTURA; 05 APITOS; 05 CONES PLÁSTICOS COM APROXIMADAMENTE 250MM; 5 COLETES INFANTIS; 01 SEMÁFORO ELÉTRICO COM LEDS DE ALTA LUMINOSIDADE; CONTROLE REMOTO POR FIOS MEDINDO 04 METROS; BATERIA DE 09 VOLTS E CHAVE SELETORA COM TRÊS FUNÇÕES. ACONDICIONADO EM CAIXA DE PAPELÃO.

Marca: Xalingo

Fabricante: Xalingo

Modelo: Xalingo

308
M

Lote 17

Lote 17

Fornecedor: Escollar Industria de Moveis LTDA- EPP**Email:** escollar.moveis@gmail.com**Data/hora de envio** 13/12/2021 15:40:48**Descrição**

1 - PISCINA DE BOLINHA - +2 ANOS. CONFECCIONADA EM ESPUMA REVESTIDA EM BAGUM. CONTENDO 04 PEÇAS QUE FORMAM AS BORDAS E UMA PEÇA DE FUNDO. DIMENSÕES APROXIMADAS: 150CM (DIÂMETRO) X 30CM (ALTURA).

PISCINA DE BOLINHA - +2 ANOS. CONFECCIONADA EM ESPUMA REVESTIDA EM BAGUM. CONTENDO 04 PEÇAS QUE FORMAM AS BORDAS E UMA PEÇA DE FUNDO. DIMENSÕES APROXIMADAS: 150CM (DIÂMETRO) X 30CM (ALTURA).

Marca: BRINK MOBIL**Fabricante:** BRINK MOBIL**Modelo:** UND**CNPJ/CPF:** 30.177.538/0001-37**Telefone:** (88) 9815-1300**Avaliação da proposta:** Classificado

Quantidade	Unidade de Medida	Unitário Proposto
5	Unidade	4.663,33

Fornecedor: SUPER SERVICE MARKETING EIRELI**Email:** SUPERSERVICEMARKETING@GMAIL.COM**Data/hora de envio** 16/12/2021 16:40:12**Descrição**

1 - PISCINA DE BOLINHA - +2 ANOS. CONFECCIONADA EM ESPUMA REVESTIDA EM BAGUM. CONTENDO 04 PEÇAS QUE FORMAM AS BORDAS E UMA PEÇA DE FUNDO. DIMENSÕES APROXIMADAS: 150CM (DIÂMETRO) X 30CM (ALTURA).

PISCINA DE BOLINHA - +2 ANOS. CONFECCIONADA EM ESPUMA REVESTIDA EM BAGUM. CONTENDO 04 PEÇAS QUE FORMAM AS BORDAS E UMA PEÇA DE FUNDO. DIMENSÕES APROXIMADAS: 150CM (DIÂMETRO) X 30CM (ALTURA).

Marca: BM**Fabricante:** BM**Modelo:** BM**CNPJ/CPF:** 17.294.606/0001-80**Telefone:** (31) 97155-2307**Avaliação da proposta:** Classificado

Quantidade	Unidade de Medida	Unitário Proposto
5	Unidade	4.663,33

Fornecedor: IMPERIO EMPREENDIMENTOS EIRELI**Email:** imperioemp@hotmail.com**Data/hora de envio** 16/12/2021 18:01:10**Descrição**

1 - PISCINA DE BOLINHA - +2 ANOS. CONFECCIONADA EM ESPUMA REVESTIDA EM BAGUM. CONTENDO 04 PEÇAS QUE FORMAM AS BORDAS E UMA PEÇA DE FUNDO. DIMENSÕES APROXIMADAS: 150CM (DIÂMETRO) X 30CM (ALTURA).

PISCINA DE BOLINHA - +2 ANOS. CONFECCIONADA EM ESPUMA REVESTIDA EM BAGUM. CONTENDO 04 PEÇAS QUE FORMAM AS BORDAS E UMA PEÇA DE FUNDO. DIMENSÕES APROXIMADAS: 150CM (DIÂMETRO) X 30CM (ALTURA).

Marca: Valentina Brinquedos**Fabricante:** Valentina Brinquedos**Modelo:** Valentina Brinquedos**CNPJ/CPF:** 04.966.853/0001-33**Telefone:** (99) 98161-0606**Avaliação da proposta:** Classificado

Quantidade	Unidade de Medida	Unitário Proposto
5	Unidade	4.663,33

Lote 18

Lote 18

Fornecedor: Escollar Industria de Moveis LTDA- EPP**Email:** escollar.moveis@gmail.com**Data/hora de envio** 13/12/2021 15:40:48**Descrição**

1 - CENTRO DE ATIVIDADES - +2 ANOS. CONFECCIONADA EM ESPUMA REVESTIDA EM BAGUM. CONTÉM 14 PEÇAS QUE SE ACOPLAM UMAS ÀS OUTRAS POR MEIO DE VELCRO. SENDO: RAMPAS, ESCADA, TRIÂNGULOS, QUADRADO E 04 PEÇAS QUADRADAS QUE FORMAM UM CUBO VAZADO. DIMENSÕES APROXIMADAS: 180CM (LARGURA) X 90CM (ALTURA) X 180CM (COMPRIMENTO).

CENTRO DE ATIVIDADES - +2 ANOS. CONFECCIONADA EM ESPUMA REVESTIDA EM BAGUM. CONTÉM 14 PEÇAS QUE SE ACOPLAM UMAS ÀS OUTRAS POR MEIO DE VELCRO, SENDO: RAMPAS, ESCADA, TRIÂNGULOS, QUADRADO E 04 PEÇAS QUADRADAS QUE FORMAM UM CUBO VAZADO. DIMENSÕES APROXIMADAS: 180CM (LARGURA) X 90CM (ALTURA) X 180CM (COMPRIMENTO).

Marca: BRINK MOBIL**Fabricante:** BRINK MOBIL**Modelo:** UND**CNPJ/CPF:** 30.177.538/0001-37**Telefone:** (88) 9815-1300**Avaliação da proposta:** Classificado

Quantidade	Unidade de Medida	Unitário Proposto
5	Unidade	8.763,30

309
M

Fornecedor: SUPER SERVICE MARKETING EIRELI

Email: SUPERSERVICEMARKETING@GMAIL.COM

Data/hora de envio 16/12/2021 16:40:12

CNPJ/CPF: 17.294.606/0001-80

Telefone: (31) 97155-2307

Avaliação da proposta: Classificado

330
MP

Descrição

1 - CENTRO DE ATIVIDADES - + 2 ANOS. CONFECCIONADA EM ESPUMA REVESTIDA EM BAGUM, CONTÉM 14 PEÇAS QUE SE ACOPLAM UMAS AS OUTRAS POR MEIO DE VELCRO, SENDO: RAMPAS, ESCADA, TRIÂNGULOS, QUADRADO E 04 PEÇAS QUADRADAS QUE FORMAM UM CUBO VAZADO. DIMENSÕES APROXIMADAS: 180CM (LARGURA) X 90CM (ALTURA) X 180CM (COMPRIMENTO).

CENTRO DE ATIVIDADES - + 2 ANOS. CONFECCIONADA EM ESPUMA REVESTIDA EM BAGUM, CONTÉM 14 PEÇAS QUE SE ACOPLAM UMAS ÀS OUTRAS POR MEIO DE VELCRO. SENDO: RAMPAS, ESCADA, TRIÂNGULOS, QUADRADO E 04 PEÇAS QUADRADAS QUE FORMAM UM CUBO VAZADO. DIMENSÕES APROXIMADAS: 180CM (LARGURA) X 90CM (ALTURA) X 180CM (COMPRIMENTO).

5

Unidade

8.763,30

Marca: BM

Fabricante: BM

Modelo: BM

Fornecedor: IMPERIO EMPREENDIMENTOS EIRELI

Email: imperioemp@hotmail.com

Data/hora de envio 16/12/2021 18:01:10

CNPJ/CPF: 04.966.853.0001-33

Telefone: (99) 98161-0606

Avaliação da proposta: Classificado

Descrição

1 - CENTRO DE ATIVIDADES - + 2 ANOS. CONFECCIONADA EM ESPUMA REVESTIDA EM BAGUM, CONTÉM 14 PEÇAS QUE SE ACOPLAM UMAS ÀS OUTRAS POR MEIO DE VELCRO. SENDO: RAMPAS, ESCADA, TRIÂNGULOS, QUADRADO E 04 PEÇAS QUADRADAS QUE FORMAM UM CUBO VAZADO. DIMENSÕES APROXIMADAS: 180CM (LARGURA) X 90CM (ALTURA) X 180CM (COMPRIMENTO).

CENTRO DE ATIVIDADES - + 2 ANOS. CONFECCIONADA EM ESPUMA REVESTIDA EM BAGUM, CONTÉM 14 PEÇAS QUE SE ACOPLAM UMAS ÀS OUTRAS POR MEIO DE VELCRO. SENDO: RAMPAS, ESCADA, TRIÂNGULOS, QUADRADO E 04 PEÇAS QUADRADAS QUE FORMAM UM CUBO VAZADO. DIMENSÕES APROXIMADAS: 180CM (LARGURA) X 90CM (ALTURA) X 180CM (COMPRIMENTO).

5

Unidade

8.763,30

Marca: Bilu Brink Brinquedos

Fabricante: Bilu Brink Brinquedos

Modelo: Bilu Brink Brinquedos

Lote 19

Lote 19

Fornecedor: Escollar Industria de Moveis LTDA- EPP

Email: escollar.moveis@gmail.com

Data/hora de envio 13/12/2021 15:40:48

CNPJ/CPF: 30.177.538/0001-37

Telefone: (88) 9815-1300

Avaliação da proposta: Classificado

Descrição

1 - CASINHA DE BONECA - CONFECCIONADA EM POLIETILENO ROTOMOLDADO E ATÓXICO, COM ADITIVOS ANTIUV E ANTIESTÁTICO, EM CORES DIVERSAS E PIGMENTAÇÃO A QUENTE, O QUE ASSEGURA A QUALIDADE DA COLORAÇÃO. CONTÉM TELHADO DUAS ÁGUAS, TÁBUA DE PASSAR COM FERRO, BALCÃO EXTERNO NA JANELA, PORTA VAI E VEM COM TELHADO PESTANA, PIA COM FOGÃO E BALCÃO DE COZINHA, JANELA DE CORRER, JANELA COLONIAL E SOLEIRA. APRESENTA PAREDES REFORÇADAS PARA MAIOR ESTABILIDADE, COM TEXTURA QUE SIMULA UMA CONSTRUÇÃO REAL INTERNA E EXTERNAMENTE. DIMENSÕES APROXIMADAS: 131CM (LARGURA) X 143CM (ALTURA) X 161CM (COMPRIMENTO) (+2 ANOS).

CASINHA DE BONECA - CONFECCIONADA EM POLIETILENO ROTOMOLDADO E ATÓXICO, COM ADITIVOS ANTIUV E ANTIESTÁTICO, EM CORES DIVERSAS E PIGMENTAÇÃO A QUENTE, O QUE ASSEGURA A QUALIDADE DA COLORAÇÃO. CONTÉM TELHADO DUAS ÁGUAS, TÁBUA DE PASSAR COM FERRO, BALCÃO EXTERNO NA JANELA, PORTA VAI E VEM COM TELHADO PESTANA, PIA COM FOGÃO E BALCÃO DE COZINHA, JANELA DE CORRER, JANELA COLONIAL E SOLEIRA. APRESENTA PAREDES REFORÇADAS PARA MAIOR ESTABILIDADE, COM TEXTURA QUE SIMULA UMA CONSTRUÇÃO REAL INTERNA E EXTERNAMENTE. DIMENSÕES APROXIMADAS: 131CM (LARGURA) X 143CM (ALTURA) X 161CM (COMPRIMENTO) (+2 ANOS).

5

Unidade

11.469,67

Marca: BRINK MOBIL

Fabricante: BRINK MOBIL

Modelo: UND

Fornecedor: SUPER SERVICE MARKETING EIRELI

Email: SUPERSERVICEMARKETING@GMAIL.COM

Data/hora de envio 16/12/2021 16:40:12

CNPJ/CPF: 17.294.606/0001-80

Telefone: (31) 97155-2307

Avaliação da proposta: Classificado

Descrição

1 - CASINHA DE BONECA - CONFECCIONADA EM POLIETILENO ROTOMOLDADO E ATÓXICO, COM ADITIVOS ANTIUV E ANTIESTÁTICO, EM CORES DIVERSAS E PIGMENTAÇÃO A QUENTE, O QUE ASSEGURA A QUALIDADE DA COLORAÇÃO. CONTÉM

Quantidade Unidade de Medida Unitário Proposto

TELHADO DUAS ÁGUAS, TÁBUA DE PASSAR COM FERRO. BALCÃO EXTERNO NA JANELA. PORTA VAI E VEM COM TELHADO PESTANA. PIA COM FOGÃO E BALCÃO DE COZINHA, JANELA DE CORRER, JANELA COLONIAL E SOLEIRA. APRESENTA PAREDES REFORÇADAS PARA MAIOR ESTABILIDADE. COM TEXTURA QUE SIMULA UMA CONSTRUÇÃO REAL INTERNA E EXTERNAMENTE. DIMENSÕES APROXIMADAS: 131CM (LARGURA) X 143CM (ALTURA) X 161CM (COMPRIMENTO) (+2 ANOS).

CASINHA DE BONECA - CONFECCIONADA EM POLIETILENO ROTOMOLDADO E ATÓXICO, COM ADITIVOS ANTIUV E ANTIESTÁTICO, EM CORES DIVERSAS E PIGMENTAÇÃO A QUENTE, O QUE ASSEGURA A QUALIDADE DA COLORAÇÃO. CONTÉM TELHADO DUAS ÁGUAS, TÁBUA DE PASSAR COM FERRO, BALCÃO EXTERNO NA JANELA, PORTA VAI E VEM COM TELHADO PESTANA, PIA COM FOGÃO E BALCÃO DE COZINHA, JANELA DE CORRER, JANELA COLONIAL E SOLEIRA. APRESENTA PAREDES REFORÇADAS PARA MAIOR ESTABILIDADE, COM TEXTURA QUE SIMULA UMA CONSTRUÇÃO REAL INTERNA E EXTERNAMENTE. DIMENSÕES APROXIMADAS: 131CM (LARGURA) X 143CM (ALTURA) X 161CM (COMPRIMENTO) (+2 ANOS).

Marca: BM

Fabricante: BM

Modelo: BM

Fornecedor: IMPERIO EMPREENDIMENTOS EIRELI

Email: imperioemp@hotmail.com

Data/hora de envio 16/12/2021 18:01:10

CNPJ/CPF: 04.966.853/0001-33

Telefone: (99) 98161-0606

Avaliação da proposta: Classificado

Descrição

1 - CASINHA DE BONECA - CONFECCIONADA EM POLIETILENO ROTOMOLDADO E ATÓXICO, COM ADITIVOS ANTIUV E ANTIESTÁTICO, EM CORES DIVERSAS E PIGMENTAÇÃO A QUENTE, O QUE ASSEGURA A QUALIDADE DA COLORAÇÃO. CONTÉM TELHADO DUAS ÁGUAS, TÁBUA DE PASSAR COM FERRO, BALCÃO EXTERNO NA JANELA, PORTA VAI E VEM COM TELHADO PESTANA, PIA COM FOGÃO E BALCÃO DE COZINHA, JANELA DE CORRER, JANELA COLONIAL E SOLEIRA. APRESENTA PAREDES REFORÇADAS PARA MAIOR ESTABILIDADE, COM TEXTURA QUE SIMULA UMA CONSTRUÇÃO REAL INTERNA E EXTERNAMENTE. DIMENSÕES APROXIMADAS: 131CM (LARGURA) X 143CM (ALTURA) X 161CM (COMPRIMENTO) (+2 ANOS).

CASINHA DE BONECA - CONFECCIONADA EM POLIETILENO ROTOMOLDADO E ATÓXICO, COM ADITIVOS ANTIUV E ANTIESTÁTICO, EM CORES DIVERSAS E PIGMENTAÇÃO A QUENTE, O QUE ASSEGURA A QUALIDADE DA COLORAÇÃO. CONTÉM TELHADO DUAS ÁGUAS, TÁBUA DE PASSAR COM FERRO, BALCÃO EXTERNO NA JANELA, PORTA VAI E VEM COM TELHADO PESTANA, PIA COM FOGÃO E BALCÃO DE COZINHA, JANELA DE CORRER, JANELA COLONIAL E SOLEIRA. APRESENTA PAREDES REFORÇADAS PARA MAIOR ESTABILIDADE, COM TEXTURA QUE SIMULA UMA CONSTRUÇÃO REAL INTERNA E EXTERNAMENTE. DIMENSÕES APROXIMADAS: 131CM (LARGURA) X 143CM (ALTURA) X 161CM (COMPRIMENTO) (+2 ANOS).

Marca: Ketlin

Fabricante: Ketlin

Modelo: Ketlin

Lote 20

Lote 20

Fornecedor: Escollar Industria de Moveis LTDA- EPP

Email: escollar.moveis@gmail.com

Data/hora de envio 13/12/2021 15:40:48

CNPJ/CPF: 30.177.538/0001-37

Telefone: (88) 9815-1300

Avaliação da proposta: Classificado

Descrição

1 - TÚNEO LÚDICO TRENZINHO - CONFECCIONADO EM POLIETILENO ROTOMOLDADO ATÓXICO, COM ADITIVOS ANTI-UV E ANTIESTÁTICO, CORES VIVAS E PIGMENTAÇÃO A QUENTE, O QUE ASSEGURA A QUALIDADE DA COLORAÇÃO. COMPOSTO POR 04 MÓDULOS AUTO ENCAIXÁVEIS E EXPANSÍVEIS, É MULTICOLORIDO, COM ABERTURAS LATERAIS E ENTRADA COM FORMATO LÚDICO DE TRENZINHO COM FUMAÇA. PRODUTO COM ACABAMENTO ARREDONDADO. DIMENSÕES APROXIMADAS: 89CM (LARGURA) X 96CM (ALTURA) X 214CM (COMPRIMENTO). (+2 ANOS).

TÚNEO LÚDICO TRENZINHO - CONFECCIONADO EM POLIETILENO ROTOMOLDADO ATÓXICO, COM ADITIVOS ANTI-UV E ANTIESTÁTICO, CORES VIVAS E PIGMENTAÇÃO A QUENTE, O QUE ASSEGURA A QUALIDADE DA COLORAÇÃO. COMPOSTO POR 04 MÓDULOS AUTO ENCAIXÁVEIS E EXPANSÍVEIS, É MULTICOLORIDO, COM ABERTURAS LATERAIS E ENTRADA COM FORMATO LÚDICO DE TRENZINHO COM FUMAÇA. PRODUTO COM ACABAMENTO ARREDONDADO. DIMENSÕES APROXIMADAS: 89CM (LARGURA) X 96CM (ALTURA) X 214CM (COMPRIMENTO). (+2 ANOS).

Marca: BRINK MOBIL

Fabricante: BRINK MOBIL

Modelo: UND

Fornecedor: SUPER SERVICE MARKETING EIRELI

Email: SUPERSERVICEMARKETING@GMAIL.COM

Data/hora de envio 16/12/2021 16:40:12

CNPJ/CPF: 17.294.606/0001-80

Telefone: (31) 97155-2307

Avaliação da proposta: Classificado

333
M

5	Unidade	11.469,67
Avaliação da proposta: Classificado		
Quantidade	Unidade de Medida	Unitário Proposto

5	Unidade	11.469,67
Avaliação da proposta: Classificado		
Quantidade	Unidade de Medida	Unitário Proposto

5	Unidade	4.746,33
Avaliação da proposta: Classificado		
Quantidade	Unidade de Medida	Unitário Proposto

Descrição

Quantidade Unidade de Medida Unitário Proposto

1 - TÚNEO LÚDICO TRENZINHO - CONFECCIONADO EM POLIETILENO ROTOMOLDADO ATÓXICO, COM ADITIVOS ANTI-UV E ANTIESTÁTICO. CORES VIVAS E PIGMENTAÇÃO A QUENTE, O QUE ASSEGURA A QUALIDADE DA COLORAÇÃO. COMPOSTO POR 04 MÓDULOS AUTO ENCAIXÁVEIS E EXPANSÍVEIS. É MULTICOLORIDO, COM ABERTURAS LATERAIS E ENTRADA COM FORMATO LÚDICO DE TRENZINHO COM FUMAÇA. PRODUTO COM ACABAMENTO ARREDONDADO. DIMENSÕES APROXIMADAS: 89CM (LARGURA) X 96CM (ALTURA) X 214CM (COMPRIMENTO). (+2 ANOS).

TÚNEO LÚDICO TRENZINHO - CONFECCIONADO EM POLIETILENO ROTOMOLDADO ATÓXICO, COM ADITIVOS ANTI-UV E ANTIESTÁTICO, CORES VIVAS E PIGMENTAÇÃO A QUENTE, O QUE ASSEGURA A QUALIDADE DA COLORAÇÃO. COMPOSTO POR 04 MÓDULOS AUTO ENCAIXÁVEIS E EXPANSÍVEIS. É MULTICOLORIDO, COM ABERTURAS LATERAIS E ENTRADA COM FORMATO LÚDICO DE TRENZINHO COM FUMAÇA. PRODUTO COM ACABAMENTO ARREDONDADO. DIMENSÕES APROXIMADAS: 89CM (LARGURA) X 96CM (ALTURA) X 214CM (COMPRIMENTO). (+2 ANOS).

5

Unidade

4.746,33

312
JP

Marca: BM

Fabricante: BM

Modelo: BM

Fornecedor: IMPERIO EMPREENDIMENTOS EIRELI

Email: imperioemp@hotmail.com

Data/hora de envio 16/12/2021 18:01:10

CNPJ/CPF: 04.966.853/0001-33

Telefone: (99) 98161-0606

Avaliação da proposta: Classificado

Descrição

Quantidade Unidade de Medida Unitário Proposto

1 - TÚNEO LÚDICO TRENZINHO - CONFECCIONADO EM POLIETILENO ROTOMOLDADO ATÓXICO, COM ADITIVOS ANTI-UV E ANTIESTÁTICO. CORES VIVAS E PIGMENTAÇÃO A QUENTE, O QUE ASSEGURA A QUALIDADE DA COLORAÇÃO. COMPOSTO POR 04 MÓDULOS AUTO ENCAIXÁVEIS E EXPANSÍVEIS. É MULTICOLORIDO, COM ABERTURAS LATERAIS E ENTRADA COM FORMATO LÚDICO DE TRENZINHO COM FUMAÇA. PRODUTO COM ACABAMENTO ARREDONDADO. DIMENSÕES APROXIMADAS: 89CM (LARGURA) X 96CM (ALTURA) X 214CM (COMPRIMENTO). (+2 ANOS).

TÚNEO LÚDICO TRENZINHO - CONFECCIONADO EM POLIETILENO ROTOMOLDADO ATÓXICO, COM ADITIVOS ANTI-UV E ANTIESTÁTICO, CORES VIVAS E PIGMENTAÇÃO A QUENTE, O QUE ASSEGURA A QUALIDADE DA COLORAÇÃO. COMPOSTO POR 04 MÓDULOS AUTO ENCAIXÁVEIS E EXPANSÍVEIS. É MULTICOLORIDO, COM ABERTURAS LATERAIS E ENTRADA COM FORMATO LÚDICO DE TRENZINHO COM FUMAÇA. PRODUTO COM ACABAMENTO ARREDONDADO. DIMENSÕES APROXIMADAS: 89CM (LARGURA) X 96CM (ALTURA) X 214CM (COMPRIMENTO). (+2 ANOS).

5

Unidade

4.746,33

Marca: Bilu Brink Brinquedos

Fabricante: Bilu Brink Brinquedos

Modelo: Bilu Brink Brinquedos

Lote 21

Lote 21

Fornecedor: Escollar Industria de Moveis LTDA- EPP

Email: escollar.moveis@gmail.com

Data/hora de envio 13/12/2021 15:40:48

CNPJ/CPF: 30.177.538/0001-37

Telefone: (88) 9815-1300

Avaliação da proposta: Classificado

Descrição

Quantidade Unidade de Medida Unitário Proposto

1 - GIRA-GIRA 4 LUGARES - CONFECCIONADO EM POLIETILENO ROTOMOLDADO ATÓXICO, ADITIVOS ANTI-UV E ANTIESTÁTICO, CORES DIVERSAS E PIGMENTAÇÃO A QUENTE, O QUE ASSEGURA A QUALIDADE DA COLORAÇÃO. SENDO COMPOSTO DE 04 ASSENTOS ANATÔMICOS ANTIDERRAPANTES, CONECTADOS ENTRE SI, SERVINDO DE APOIO PARA OS PÉS, BASE, VOLANTE CENTRAL FIXO E EIXO CENTRAL METÁLICO. PRODUTO COM ACABAMENTO ARREDONDADO. DIMENSÕES APROXIMADAS: 63CM (ALTURA) X 150CM (DIÂMETRO). (+3 ANOS)

GIRA-GIRA 4 LUGARES - CONFECCIONADO EM POLIETILENO ROTOMOLDADO ATÓXICO, ADITIVOS ANTI-UV E ANTIESTÁTICO, CORES DIVERSAS E PIGMENTAÇÃO A QUENTE, O QUE ASSEGURA A QUALIDADE DA COLORAÇÃO. SENDO COMPOSTO DE 04 ASSENTOS ANATÔMICOS ANTIDERRAPANTES, CONECTADOS ENTRE SI, SERVINDO DE APOIO PARA OS PÉS, BASE, VOLANTE CENTRAL FIXO E EIXO CENTRAL METÁLICO. PRODUTO COM ACABAMENTO ARREDONDADO. DIMENSÕES APROXIMADAS: 63CM (ALTURA) X 150CM (DIÂMETRO). (+3 ANOS)

5

Unidade

7.616,33

Marca: BRINK MOBIL

Fabricante: BRINK MOBIL

Modelo: UND

Fornecedor: SUPER SERVICE MARKETING EIRELI

Email: SUPERSERVICEMARKETING@GMAIL.COM

Data/hora de envio 16/12/2021 16:40:12

CNPJ/CPF: 17.294.606/0001-80

Telefone: (31) 97155-2307

Avaliação da proposta: Classificado

Descrição

Quantidade Unidade de Medida Unitário Proposto

1 - GIRA-GIRA 4 LUGARES - CONFECCIONADO EM POLIETILENO ROTOMOLDADO ATÓXICO, ADITIVOS ANTI-UV E ANTIESTÁTICO,

Quantidade Unidade de Medida Unitário Proposto

Descrição

1 - GANGORRA 3 LUGARES - CONFECCIONADA EM POLIETILENO ROTOMOLDADO ATÓXICO, COM ADITIVOS ANTI-UV E ANTIESTÁTICO, EM CORES DIVERSAS E PIGMENTAÇÃO A QUENTE, O QUE ASSEGURA A QUALIDADE DA COLORAÇÃO. CONTÉM PEÇA MONOBLOCO, COM 04 PARES DE MANOPLAS DUPLAS E FIXAS, O QUE PERMITE O USO POR TRÊS CRIANÇAS, GARANTINDO TOTAL SEGURANÇA, INCLUSIVE NA POSIÇÃO CENTRAL. ASSENTO ANATÔMICO E BASE PARA APOIO DOS PÉS, AMBAS COM TEXTURA ANTIDERRAPANTE. BRINQUEDO EM FORMATO LÚDICO DE LAGARTA PARA A DIVERSÃO COMPLETA DAS CRIANÇAS. PRODUTO COM ACABAMENTO ARREDONDADO. DIMENSÕES APROXIMADAS: 40CM (LARGURA) X 44CM (ALTURA) X 151CM (COMPRIMENTO). (+2 ANOS)

GANGORRA 3 LUGARES - CONFECCIONADA EM POLIETILENO ROTOMOLDADO ATÓXICO, COM ADITIVOS ANTI-UV E ANTIESTÁTICO, EM CORES DIVERSAS E PIGMENTAÇÃO A QUENTE, O QUE ASSEGURA A QUALIDADE DA COLORAÇÃO. CONTÉM PEÇA MONOBLOCO, COM 04 PARES DE MANOPLAS DUPLAS E FIXAS, O QUE PERMITE O USO POR TRÊS CRIANÇAS, GARANTINDO TOTAL SEGURANÇA, INCLUSIVE NA POSIÇÃO CENTRAL. ASSENTO ANATÔMICO E BASE PARA APOIO DOS PÉS, AMBAS COM TEXTURA ANTIDERRAPANTE. BRINQUEDO EM FORMATO LÚDICO DE LAGARTA PARA A DIVERSÃO COMPLETA DAS CRIANÇAS. PRODUTO COM ACABAMENTO ARREDONDADO. DIMENSÕES APROXIMADAS: 40CM (LARGURA) X 44CM (ALTURA) X 151CM (COMPRIMENTO). (+2 ANOS)

5

Unidade

1.537,00

312
MP

Marca: BM

Fabricante: BM

Modelo: BM

Fornecedor: IMPERIO EMPREENDIMENTOS EIRELI

CNPJ/CPF: 04.966.853/0001-33

Email: imperioemp@hotmail.com

Telefone: (99) 98161-0606

Data/hora de envio 16/12/2021 18:01:10

Avaliação da proposta: Classificado

Descrição

1 - GANGORRA 3 LUGARES - CONFECCIONADA EM POLIETILENO ROTOMOLDADO ATÓXICO, COM ADITIVOS ANTI-UV E ANTIESTÁTICO, EM CORES DIVERSAS E PIGMENTAÇÃO A QUENTE, O QUE ASSEGURA A QUALIDADE DA COLORAÇÃO. CONTÉM PEÇA MONOBLOCO, COM 04 PARES DE MANOPLAS DUPLAS E FIXAS, O QUE PERMITE O USO POR TRÊS CRIANÇAS, GARANTINDO TOTAL SEGURANÇA, INCLUSIVE NA POSIÇÃO CENTRAL. ASSENTO ANATÔMICO E BASE PARA APOIO DOS PÉS, AMBAS COM TEXTURA ANTIDERRAPANTE. BRINQUEDO EM FORMATO LÚDICO DE LAGARTA PARA A DIVERSÃO COMPLETA DAS CRIANÇAS. PRODUTO COM ACABAMENTO ARREDONDADO. DIMENSÕES APROXIMADAS: 40CM (LARGURA) X 44CM (ALTURA) X 151CM (COMPRIMENTO). (+2 ANOS)

5

Unidade

1.537,00

GANGORRA 3 LUGARES - CONFECCIONADA EM POLIETILENO ROTOMOLDADO ATÓXICO, COM ADITIVOS ANTI-UV E ANTIESTÁTICO, EM CORES DIVERSAS E PIGMENTAÇÃO A QUENTE, O QUE ASSEGURA A QUALIDADE DA COLORAÇÃO. CONTÉM PEÇA MONOBLOCO, COM 04 PARES DE MANOPLAS DUPLAS E FIXAS, O QUE PERMITE O USO POR TRÊS CRIANÇAS, GARANTINDO TOTAL SEGURANÇA, INCLUSIVE NA POSIÇÃO CENTRAL. ASSENTO ANATÔMICO E BASE PARA APOIO DOS PÉS, AMBAS COM TEXTURA ANTIDERRAPANTE. BRINQUEDO EM FORMATO LÚDICO DE LAGARTA PARA A DIVERSÃO COMPLETA DAS CRIANÇAS. PRODUTO COM ACABAMENTO ARREDONDADO. DIMENSÕES APROXIMADAS: 40CM (LARGURA) X 44CM (ALTURA) X 151CM (COMPRIMENTO). (+2 ANOS)

Marca: Xalingo

Fabricante: Xalingo

Modelo: Xalingo

Lote 23

Lote 23

Fornecedor: Escollar Industria de Moveis LTDA- EPP

CNPJ/CPF: 30.177.538/0001-37

Email: escollar.moveis@gmail.com

Telefone: (88) 9815-1300

Data/hora de envio 13/12/2021 15:40:48

Avaliação da proposta: Classificado

Descrição

1 - VÔLEI - CONFECCIONADA EM POLIETILENO ROTOMOLDADO, ATÓXICO, COM ADITIVOS ANTI-UV E ANTIESTÁTICO, EM CORES DIVERSAS E PIGMENTAÇÃO A QUENTE, O QUE ASSEGURA A QUALIDADE DA COLORAÇÃO. O KIT CONTÉM 02 BASES QUE FICAM ESTÁVEIS QUANDO PREENCHIDAS COM ÁGUA OU AREIA E 02 HASTES VERTICAIS COM TRAVAS PARA REGULAGEM DE ALTURA. ACOMPANHA REDE E 02 BOLAS DE VÔLEI EM VINIL. PRODUTO COM ACABAMENTO ARREDONDADO. DIMENSÕES APROXIMADAS: 57CM (LARGURA); 112 (ALTURA MÍNIMA); 233CM (ALTURA MÁXIMA); 450CM (COMPRIMENTO). (+4 ANOS).

5

Unidade

3.641,33

VÔLEI - CONFECCIONADA EM POLIETILENO ROTOMOLDADO, ATÓXICO, COM ADITIVOS ANTI-UV E ANTIESTÁTICO, EM CORES DIVERSAS E PIGMENTAÇÃO A QUENTE, O QUE ASSEGURA A QUALIDADE DA COLORAÇÃO. O KIT CONTÉM 02 BASES QUE FICAM ESTÁVEIS QUANDO PREENCHIDAS COM ÁGUA OU AREIA E 02 HASTES VERTICAIS COM TRAVAS PARA REGULAGEM DE ALTURA. ACOMPANHA REDE E 02 BOLAS DE VÔLEI EM VINIL. PRODUTO COM ACABAMENTO ARREDONDADO. DIMENSÕES APROXIMADAS: 57CM (LARGURA); 112 (ALTURA MÍNIMA); 233CM (ALTURA MÁXIMA); 450CM (COMPRIMENTO). (+4 ANOS).

Marca: BRINK MOBIL

Fabricante: BRINK MOBIL

Modelo: UND

Fornecedor: SUPER SERVICE MARKETING EIRELI

CNPJ/CPF: 17.294.606/0001-80

Email: SUPERSERVICEMARKETING@GMAIL.COM

Telefone: (31) 97155-2307

Data/hora de envio 16/12/2021 16:40:12

Avaliação da proposta: Classificado

315
JP

Descrição

Quantidade Unidade de Medida Unitário Proposto

1 - VÔLEI - CONFECCIONADA EM POLIETILENO ROTOMOLDADO, ATÓXICO, COM ADITIVOS ANTI-UV E ANTIESTÁTICO, EM CORES DIVERSAS E PIGMENTAÇÃO A QUENTE, O QUE ASSEGURA A QUALIDADE DA COLORAÇÃO. O KIT CONTÉM 02 BASES QUE FICAM ESTÁVEIS QUANDO PREENCHIDAS COM ÁGUA OU AREIA E 02 HASTES VERTICAIS COM TRAVAS PARA REGULAGEM DE ALTURA. ACOMPANHA REDE E 02 BOLAS DE VÔLEI EM VINIL. PRODUTO COM ACABAMENTO ARREDONDADO. DIMENSÕES APROXIMADAS: 57CM (LARGURA); 112 (ALTURA MÍNIMA); 233CM (ALTURA MÁXIMA); 450CM (COMPRIMENTO). (+4 ANOS).

5

Unidade

3.641,33

VÔLEI - CONFECCIONADA EM POLIETILENO ROTOMOLDADO, ATÓXICO, COM ADITIVOS ANTI-UV E ANTIESTÁTICO, EM CORES DIVERSAS E PIGMENTAÇÃO A QUENTE, O QUE ASSEGURA A QUALIDADE DA COLORAÇÃO. O KIT CONTÉM 02 BASES QUE FICAM ESTÁVEIS QUANDO PREENCHIDAS COM ÁGUA OU AREIA E 02 HASTES VERTICAIS COM TRAVAS PARA REGULAGEM DE ALTURA. ACOMPANHA REDE E 02 BOLAS DE VÔLEI EM VINIL. PRODUTO COM ACABAMENTO ARREDONDADO. DIMENSÕES APROXIMADAS: 57CM (LARGURA); 112 (ALTURA MÍNIMA); 233CM (ALTURA MÁXIMA); 450CM (COMPRIMENTO). (+4 ANOS).

Marca: BM

Fabricante: BM

Modelo: BM

Fornecedor: IMPERIO EMPREENDIMENTOS EIRELI

CNPJ/CPF: 04.966.853/0001-33

Email: imperioemp@hotmail.com

Telefone: (99) 98161-0606

Data/hora de envio 16/12/2021 18:01:10

Avaliação da proposta: Classificado

Descrição

Quantidade Unidade de Medida Unitário Proposto

1 - VÔLEI - CONFECCIONADA EM POLIETILENO ROTOMOLDADO, ATÓXICO, COM ADITIVOS ANTI-UV E ANTIESTÁTICO, EM CORES DIVERSAS E PIGMENTAÇÃO A QUENTE, O QUE ASSEGURA A QUALIDADE DA COLORAÇÃO. O KIT CONTÉM 02 BASES QUE FICAM ESTÁVEIS QUANDO PREENCHIDAS COM ÁGUA OU AREIA E 02 HASTES VERTICAIS COM TRAVAS PARA REGULAGEM DE ALTURA. ACOMPANHA REDE E 02 BOLAS DE VÔLEI EM VINIL. PRODUTO COM ACABAMENTO ARREDONDADO. DIMENSÕES APROXIMADAS: 57CM (LARGURA); 112 (ALTURA MÍNIMA); 233CM (ALTURA MÁXIMA); 450CM (COMPRIMENTO). (+4 ANOS).

5

Unidade

3.641,33

VÔLEI - CONFECCIONADA EM POLIETILENO ROTOMOLDADO, ATÓXICO, COM ADITIVOS ANTI-UV E ANTIESTÁTICO, EM CORES DIVERSAS E PIGMENTAÇÃO A QUENTE, O QUE ASSEGURA A QUALIDADE DA COLORAÇÃO. O KIT CONTÉM 02 BASES QUE FICAM ESTÁVEIS QUANDO PREENCHIDAS COM ÁGUA OU AREIA E 02 HASTES VERTICAIS COM TRAVAS PARA REGULAGEM DE ALTURA. ACOMPANHA REDE E 02 BOLAS DE VÔLEI EM VINIL. PRODUTO COM ACABAMENTO ARREDONDADO. DIMENSÕES APROXIMADAS: 57CM (LARGURA); 112 (ALTURA MÍNIMA); 233CM (ALTURA MÁXIMA); 450CM (COMPRIMENTO). (+4 ANOS).

Marca: Bilu Brink Brinquedos

Fabricante: Bilu Brink Brinquedos

Modelo: Bilu Brink Brinquedos

Lote 24

Lote 24

Fornecedor: Escollar Industria de Moveis LTDA- EPP

CNPJ/CPF: 30.177.538/0001-37

Email: escollar.moveis@gmail.com

Telefone: (88) 9815-1300

Data/hora de envio 13/12/2021 15:40:48

Avaliação da proposta: Classificado

Descrição

Quantidade Unidade de Medida Unitário Proposto

1 - KIT GOL DESMONTÁVEL DUAS TRAVES - CONFECCIONADO EM POLIETILENO ROTOMOLDADO, ATÓXICO, COM ADITIVOS ANTI-UV E ANTIESTÁTICO, EM CORES DIVERSAS E PIGMENTAÇÃO A QUENTE, O QUE ASSEGURA A QUALIDADE DA COLORAÇÃO. É DESMONTÁVEL, FORMADO POR 02 TRAVESSÕES E 02 TRAVES COM LATERAIS VAZADAS. ACOMPANHAM 02 BOLAS DE FUTEBOL EM VINIL E 02 REDES. PRODUTO COM ACABAMENTO REDONDO. DIMENSÕES APROXIMADAS: 80CM (LARGURA) X 91CM (ALTURA) X 122CM (COMPRIMENTO). (+3 ANOS)

5

Unidade

3.166,67

KIT GOL DESMONTÁVEL DUAS TRAVES - CONFECCIONADO EM POLIETILENO ROTOMOLDADO, ATÓXICO, COM ADITIVOS ANTI-UV E ANTIESTÁTICO, EM CORES DIVERSAS E PIGMENTAÇÃO A QUENTE, O QUE ASSEGURA A QUALIDADE DA COLORAÇÃO. É DESMONTÁVEL, FORMADO POR 02 TRAVESSÕES E 02 TRAVES COM LATERAIS VAZADAS. ACOMPANHAM 02 BOLAS DE FUTEBOL EM VINIL E 02 REDES. PRODUTO COM ACABAMENTO REDONDO. DIMENSÕES APROXIMADAS: 80CM (LARGURA) X 91CM (ALTURA) X 122CM (COMPRIMENTO). (+3 ANOS)

Marca: BRINK MOBIL

Fabricante: BRINK MOBIL

Modelo: UND

Fornecedor: SUPER SERVICE MARKETING EIRELI

Email: SUPERSERVICEMARKETING@GMAIL.COM

Data/hora de envio 16/12/2021 16:40:12

Descrição

1 - KIT GOL DESMONTÁVEL DUAS TRAVES - CONFECCIONADO EM POLIETILENO ROTOMOLDADO, ATÓXICO. COM ADITIVOS ANTI-UV E ANTIESTÁTICO. EM CORES DIVERSAS E PIGMENTAÇÃO A QUENTE. O QUE ASSEGURA A QUALIDADE DA COLORAÇÃO. É DESMONTÁVEL. FORMADO POR 02 TRAVESSÕES E 02 TRAVES COM LATERAIS VAZADAS. ACOMPANHAM 02 BOLAS DE FUTEBOL EM VINIL E 02 REDES. PRODUTO COM ACABAMENTO REDONDO. DIMENSÕES APROXIMADAS: 80CM (LARGURA) X 91CM (ALTURA) X 122CM (COMPRIMENTO). (+3 ANOS)

KIT GOL DESMONTÁVEL DUAS TRAVES - CONFECCIONADO EM POLIETILENO ROTOMOLDADO, ATÓXICO. COM ADITIVOS ANTI-UV E ANTIESTÁTICO. EM CORES DIVERSAS E PIGMENTAÇÃO A QUENTE. O QUE ASSEGURA A QUALIDADE DA COLORAÇÃO. É DESMONTÁVEL. FORMADO POR 02 TRAVESSÕES E 02 TRAVES COM LATERAIS VAZADAS. ACOMPANHAM 02 BOLAS DE FUTEBOL EM VINIL E 02 REDES. PRODUTO COM ACABAMENTO REDONDO. DIMENSÕES APROXIMADAS: 80CM (LARGURA) X 91CM (ALTURA) X 122CM (COMPRIMENTO). (+3 ANOS)

Marca: BM

Fabricante: BM

Modelo: BM

CNPJ/CPF: 17.294.606/0001-80

Telefone: (31) 97155-2307

Avaliação da proposta: Classificado

Quantidade	Unidade de Medida	Unitário Proposto
5	Unidade	3.166,67

316
JP

Fornecedor: IMPERIO EMPREENDIMENTOS EIRELI

Email: imperioemp@hotmail.com

Data/hora de envio 16/12/2021 18:01:10

Descrição

1 - KIT GOL DESMONTÁVEL DUAS TRAVES - CONFECCIONADO EM POLIETILENO ROTOMOLDADO, ATÓXICO, COM ADITIVOS ANTI-UV E ANTIESTÁTICO. EM CORES DIVERSAS E PIGMENTAÇÃO A QUENTE. O QUE ASSEGURA A QUALIDADE DA COLORAÇÃO. É DESMONTÁVEL. FORMADO POR 02 TRAVESSÕES E 02 TRAVES COM LATERAIS VAZADAS. ACOMPANHAM 02 BOLAS DE FUTEBOL EM VINIL E 02 REDES. PRODUTO COM ACABAMENTO REDONDO. DIMENSÕES APROXIMADAS: 80CM (LARGURA) X 91CM (ALTURA) X 122CM (COMPRIMENTO). (+3 ANOS)

KIT GOL DESMONTÁVEL DUAS TRAVES - CONFECCIONADO EM POLIETILENO ROTOMOLDADO, ATÓXICO, COM ADITIVOS ANTI-UV E ANTIESTÁTICO. EM CORES DIVERSAS E PIGMENTAÇÃO A QUENTE. O QUE ASSEGURA A QUALIDADE DA COLORAÇÃO. É DESMONTÁVEL. FORMADO POR 02 TRAVESSÕES E 02 TRAVES COM LATERAIS VAZADAS. ACOMPANHAM 02 BOLAS DE FUTEBOL EM VINIL E 02 REDES. PRODUTO COM ACABAMENTO REDONDO. DIMENSÕES APROXIMADAS: 80CM (LARGURA) X 91CM (ALTURA) X 122CM (COMPRIMENTO). (+3 ANOS)

Marca: Bilu Brink Brinquedos

Fabricante: Bilu Brink Brinquedos

Modelo: Bilu Brink Brinquedos

CNPJ/CPF: 04.966.853/0001-33

Telefone: (00) 98161 0606

Avaliação da proposta: Classificado

Quantidade	Unidade de Medida	Unitário Proposto
5	Unidade	3.166,67

Lote 25

Lote 25

Fornecedor: Escollar Industria de Moveis LTDA- EPP

Email: escollar.moveis@gmail.com

Data/hora de envio 13/12/2021 15:40:48

Descrição

1 - BASQUETE INFANTIL - CONFECCIONADA EM POLIETILENO ROTOMOLDADO ATÓXICO. COM ADITIVOS ANTI-UV E ANTIESTÁTICO. EM CORES DIVERSAS E PIGMENTAÇÃO A QUENTE. O QUE ASSEGURA A QUALIDADE DA COLORAÇÃO. O KIT CONTÉM BASE QUE FICA ESTÁVEL QUANDO PREENCHIDA COM ÁGUA OU AREIA. UMA HASTE VERTICAL COM TRAVAS PARA REGULAGEM DE ALTURA. TABELA E ARO COM REDE. ACOMPANHAM 02 BOLAS DE BASQUETE EM VINIL. PRODUTO COM ACABAMENTO ARREDONDADO. DIMENSÕES APROXIMADAS: 55CM (LARGURA); 108 (ALTURA MÍNIMA); 228CM (ALTURA MÁXIMA); 56CM (COMPRIMENTO). (+4 ANOS)

BASQUETE INFANTIL - CONFECCIONADA EM POLIETILENO ROTOMOLDADO ATÓXICO. COM ADITIVOS ANTI-UV E ANTIESTÁTICO. EM CORES DIVERSAS E PIGMENTAÇÃO A QUENTE. O QUE ASSEGURA A QUALIDADE DA COLORAÇÃO. O KIT CONTÉM BASE QUE FICA ESTÁVEL QUANDO PREENCHIDA COM ÁGUA OU AREIA. UMA HASTE VERTICAL COM TRAVAS PARA REGULAGEM DE ALTURA. TABELA E ARO COM REDE. ACOMPANHAM 02 BOLAS DE BASQUETE EM VINIL. PRODUTO COM ACABAMENTO ARREDONDADO. DIMENSÕES APROXIMADAS: 55CM (LARGURA); 108 (ALTURA MÍNIMA); 228CM (ALTURA MÁXIMA); 56CM (COMPRIMENTO). (+4 ANOS)

Marca: BRINK MOBIL

Fabricante: BRINK MOBIL

Modelo: UND

CNPJ/CPF: 30.177.538/0001-37

Telefone: (88) 9815-1300

Avaliação da proposta: Classificado

Quantidade	Unidade de Medida	Unitário Proposto
5	Unidade	2.349,33

Fornecedor: SUPER SERVICE MARKETING EIRELI

CNPJ/CPF: 17.294.606/0001-80

Email: SUPERSERVICEMARKETING@GMAIL.COM

Telefone: (31) 97155-2307

317
hp

Data/hora de envio 16/12/2021 16:40:12

Avaliação da proposta: Classificado

Descrição

Quantidade	Unidade de Medida	Unitário Proposto
------------	-------------------	-------------------

1 - BASQUETE INFANTIL - CONFECCIONADA EM POLIETILENO ROTOMOLDADO ATÓXICO, COM ADITIVOS ANTI-UV E ANTIESTÁTICO, EM CORES DIVERSAS E PIGMENTAÇÃO A QUENTE, O QUE ASSEGURA A QUALIDADE DA COLORAÇÃO. O KIT CONTÉM BASE QUE FICA ESTÁVEL QUANDO PREENCHIDA COM ÁGUA OU AREIA, UMA HASTE VERTICAL COM TRAVAS PARA REGULAGEM DE ALTURA, TABELA E ARO COM REDE. ACOMPANHAM 02 BOLAS DE BASQUETE EM VINIL. PRODUTO COM ACABAMENTO ARREDONDADO. DIMENSÕES APROXIMADAS: 55CM (LARGURA); 108 (ALTURA MÍNIMA); 228CM (ALTURA MÁXIMA); 56CM (COMPRIMENTO). (+4 ANOS)

5	Unidade	2.349,33
---	---------	----------

BASQUETE INFANTIL - CONFECCIONADA EM POLIETILENO ROTOMOLDADO ATÓXICO, COM ADITIVOS ANTI-UV E ANTIESTÁTICO, EM CORES DIVERSAS E PIGMENTAÇÃO A QUENTE, O QUE ASSEGURA A QUALIDADE DA COLORAÇÃO. O KIT CONTÉM BASE QUE FICA ESTÁVEL QUANDO PREENCHIDA COM ÁGUA OU AREIA, UMA HASTE VERTICAL COM TRAVAS PARA REGULAGEM DE ALTURA, TABELA E ARO COM REDE. ACOMPANHAM 02 BOLAS DE BASQUETE EM VINIL. PRODUTO COM ACABAMENTO ARREDONDADO. DIMENSÕES APROXIMADAS: 55CM (LARGURA); 108 (ALTURA MÍNIMA); 228CM (ALTURA MÁXIMA); 56CM (COMPRIMENTO). (+4 ANOS)

Marca: BM

Fabricante: BM

Modelo: BM

Fornecedor: IMPERIO EMPREENDIMENTOS EIRELI

CNPJ/CPF: 04.966.853/0001-33

Email: imperioemp@hotmail.com

Telefone: (99) 98161-0606

Data/hora de envio 16/12/2021 18:01:10

Avaliação da proposta: Classificado

Descrição

Quantidade	Unidade de Medida	Unitário Proposto
------------	-------------------	-------------------

1 - BASQUETE INFANTIL - CONFECCIONADA EM POLIETILENO ROTOMOLDADO ATÓXICO, COM ADITIVOS ANTI-UV E ANTIESTÁTICO, EM CORES DIVERSAS E PIGMENTAÇÃO A QUENTE, O QUE ASSEGURA A QUALIDADE DA COLORAÇÃO. O KIT CONTÉM BASE QUE FICA ESTÁVEL QUANDO PREENCHIDA COM ÁGUA OU AREIA, UMA HASTE VERTICAL COM TRAVAS PARA REGULAGEM DE ALTURA, TABELA E ARO COM REDE. ACOMPANHAM 02 BOLAS DE BASQUETE EM VINIL. PRODUTO COM ACABAMENTO ARREDONDADO. DIMENSÕES APROXIMADAS: 55CM (LARGURA); 108 (ALTURA MÍNIMA); 228CM (ALTURA MÁXIMA); 56CM (COMPRIMENTO). (+4 ANOS)

5	Unidade	2.349,33
---	---------	----------

BASQUETE INFANTIL - CONFECCIONADA EM POLIETILENO ROTOMOLDADO ATÓXICO, COM ADITIVOS ANTI-UV E ANTIESTÁTICO, EM CORES DIVERSAS E PIGMENTAÇÃO A QUENTE, O QUE ASSEGURA A QUALIDADE DA COLORAÇÃO. O KIT CONTÉM BASE QUE FICA ESTÁVEL QUANDO PREENCHIDA COM ÁGUA OU AREIA, UMA HASTE VERTICAL COM TRAVAS PARA REGULAGEM DE ALTURA, TABELA E ARO COM REDE. ACOMPANHAM 02 BOLAS DE BASQUETE EM VINIL. PRODUTO COM ACABAMENTO ARREDONDADO. DIMENSÕES APROXIMADAS: 55CM (LARGURA); 108 (ALTURA MÍNIMA); 228CM (ALTURA MÁXIMA); 56CM (COMPRIMENTO). (+4 ANOS)

Marca: Bilu Brink Brinquedos

Fabricante: Bilu Brink Brinquedos

Modelo: Bilu Brink Brinquedos

Lote 26

Lote 26

Fornecedor: Escollar Industria de Moveis LTDA- EPP

CNPJ/CPF: 30.177.538/0001-37

Email: escollar.moveis@gmail.com

Telefone: (88) 9815-1300

Data/hora de envio 13/12/2021 15:40:48

Avaliação da proposta: Classificado

Descrição

Quantidade	Unidade de Medida	Unitário Proposto
------------	-------------------	-------------------

1 - ESCORREGADOR GRANDE - CONFECCIONADA EM POLIETILENO ROTOMOLDADO, ATÓXICO, COM ADITIVOS ANTI-UV E ANTIESTÁTICO, EM CORES DIVERSAS E PIGMENTAÇÃO A QUENTE, O QUE ASSEGURA A QUALIDADE DA COLORAÇÃO. BRINQUEDO COLORIDO, COMPOSTO POR UMA ESCADA COM CORRIMÃO, INCORPORADO EM LATERAIS COM FORMATO LÚDICO DE ELEFANTE COM TROMBA ROSQUEÁVEL QUE SERVE COMO CABIDE E, NO OUTRO LADO, HÁ UM ARO DE BASQUETE QUE, ALÉM DE CONTRIBUIR PARA O ASPECTO LÚDICO, PROPORCIONA MAIOR ESTABILIDADE AO BRINQUEDO. POSSUI UMA RAMPA CONTÍNUA OU ONDULADA, FIXADAS POR UMA BARRA CENTRAL, DEGRAUS E INÍCIO DA RAMP COM TEXTURA ANTIDERRAPANTE, ACABAMENTO LIVRE DE REBARBAS E PARTES PONTIAGUDAS OU CORTANTES. DIMENSÕES APROXIMADAS: 75CM (LARGURA) X 130CM (ALTURA) X 203CM (COMPRIMENTO). (+3 ANOS).

5	Unidade	4.890,00
---	---------	----------

ESCORREGADOR GRANDE - CONFECCIONADA EM POLIETILENO ROTOMOLDADO, ATÓXICO, COM ADITIVOS ANTI-UV E ANTIESTÁTICO, EM CORES DIVERSAS E PIGMENTAÇÃO A QUENTE, O QUE ASSEGURA A QUALIDADE DA COLORAÇÃO. BRINQUEDO COLORIDO, COMPOSTO POR UMA ESCADA COM CORRIMÃO, INCORPORADO EM LATERAIS COM FORMATO LÚDICO DE ELEFANTE COM TROMBA ROSQUEÁVEL QUE SERVE COMO CABIDE E, NO OUTRO LADO, HÁ UM ARO DE BASQUETE QUE, ALÉM DE CONTRIBUIR PARA O ASPECTO LÚDICO, PROPORCIONA MAIOR ESTABILIDADE AO BRINQUEDO. POSSUI UMA RAMPA CONTÍNUA OU ONDULADA, FIXADAS POR UMA BARRA

CENTRAL, DEGRAUS E INÍCIO DA RAMP A COM TEXTURA ANTIDERRAPANTE. ACABAMENTO LIVRE DE REBARBAS E PARTES PONTIAGUDAS OU CORTANTES. DIMENSÕES APROXIMADAS: 75CM (LARGURA) X 130CM (ALTURA) X 203CM (COMPRIMENTO). (+3 ANOS).

Marca: BRINK MOBIL

Fabricante: BRINK MOBIL

Modelo: UND

Fornecedor: SUPER SERVICE MARKETING EIRELI

Email: SUPERSERVICEMARKETING@GMAIL.COM

Data/hora de envio 16/12/2021 16:40:12

CNPJ/CPF: 17.294.606/0001-80

Telefone: (31) 97155-2307

Avaliação da proposta: Classificado

318
M

Descrição

Quantidade Unidade de Medida Unitário Proposto

1 - ESCORREGADOR GRANDE - CONFECCIONADA EM POLIETILENO ROTOMOLDADO, ATÓXICO, COM ADITIVOS ANTI-UV E ANTIESTÁTICO. EM CORES DIVERSAS E PIGMENTAÇÃO A QUENTE, O QUE ASSEGURA A QUALIDADE DA COLORAÇÃO. BRINQUEDO COLORIDO, COMPOSTO POR UMA ESCADA COM CORRIMÃO, INCORPORADO EM LATERAIS COM FORMATO LÚDICO DE ELEFANTE COM TROMBA ROSQUEÁVEL QUE SERVE COMO CABIDE E, NO OUTRO LADO, HÁ UM ARO DE BASQUETE QUE, ALÉM DE CONTRIBUIR PARA O ASPECTO LÚDICO, PROPORCIONAM MAIOR ESTABILIDADE AO BRINQUEDO. POSSUI UMA RAMP A CONTÍNUA OU ONDULADA, FIXADAS POR UMA BARRA CENTRAL, DEGRAUS E INÍCIO DA RAMP A COM TEXTURA ANTIDERRAPANTE. ACABAMENTO LIVRE DE REBARBAS E PARTES PONTIAGUDAS OU CORTANTES. DIMENSÕES APROXIMADAS: 75CM (LARGURA) X 130CM (ALTURA) X 203CM (COMPRIMENTO). (+3 ANOS).

ESCORREGADOR GRANDE - CONFECCIONADA EM POLIETILENO ROTOMOLDADO, ATÓXICO, COM ADITIVOS ANTI-UV E ANTIESTÁTICO, EM CORES DIVERSAS E PIGMENTAÇÃO A QUENTE, O QUE ASSEGURA A QUALIDADE DA COLORAÇÃO. BRINQUEDO COLORIDO, COMPOSTO POR UMA ESCADA COM CORRIMÃO, INCORPORADO EM LATERAIS COM FORMATO LÚDICO DE ELEFANTE COM TROMBA ROSQUEÁVEL QUE SERVE COMO CABIDE E, NO OUTRO LADO, HÁ UM ARO DE BASQUETE QUE, ALÉM DE CONTRIBUIR PARA O ASPECTO LÚDICO, PROPORCIONAM MAIOR ESTABILIDADE AO BRINQUEDO. POSSUI UMA RAMP A CONTÍNUA OU ONDULADA, FIXADAS POR UMA BARRA CENTRAL, DEGRAUS E INÍCIO DA RAMP A COM TEXTURA ANTIDERRAPANTE. ACABAMENTO LIVRE DE REBARBAS E PARTES PONTIAGUDAS OU CORTANTES. DIMENSÕES APROXIMADAS: 75CM (LARGURA) X 130CM (ALTURA) X 203CM (COMPRIMENTO). (+3 ANOS).

5

Unidade

4.890,00

Marca: BM

Fabricante: BM

Modelo: BM

Fornecedor: IMPERIO EMPREENDIMENTOS EIRELI

Email: imperioemp@hotmail.com

Data/hora de envio 16/12/2021 18:01:10

CNPJ/CPF: 04.966.853/0001-33

Telefone: (99) 98161-0606

Avaliação da proposta: Classificado

Descrição

Quantidade Unidade de Medida Unitário Proposto

1 - ESCORREGADOR GRANDE - CONFECCIONADA EM POLIETILENO ROTOMOLDADO, ATÓXICO, COM ADITIVOS ANTI-UV E ANTIESTÁTICO. EM CORES DIVERSAS E PIGMENTAÇÃO A QUENTE, O QUE ASSEGURA A QUALIDADE DA COLORAÇÃO. BRINQUEDO COLORIDO, COMPOSTO POR UMA ESCADA COM CORRIMÃO, INCORPORADO EM LATERAIS COM FORMATO LÚDICO DE ELEFANTE COM TROMBA ROSQUEÁVEL QUE SERVE COMO CABIDE E, NO OUTRO LADO, HÁ UM ARO DE BASQUETE QUE, ALÉM DE CONTRIBUIR PARA O ASPECTO LÚDICO, PROPORCIONAM MAIOR ESTABILIDADE AO BRINQUEDO. POSSUI UMA RAMP A CONTÍNUA OU ONDULADA, FIXADAS POR UMA BARRA CENTRAL, DEGRAUS E INÍCIO DA RAMP A COM TEXTURA ANTIDERRAPANTE. ACABAMENTO LIVRE DE REBARBAS E PARTES PONTIAGUDAS OU CORTANTES. DIMENSÕES APROXIMADAS: 75CM (LARGURA) X 130CM (ALTURA) X 203CM (COMPRIMENTO). (+3 ANOS).

ESCORREGADOR GRANDE - CONFECCIONADA EM POLIETILENO ROTOMOLDADO, ATÓXICO, COM ADITIVOS ANTI-UV E ANTIESTÁTICO, EM CORES DIVERSAS E PIGMENTAÇÃO A QUENTE, O QUE ASSEGURA A QUALIDADE DA COLORAÇÃO. BRINQUEDO COLORIDO, COMPOSTO POR UMA ESCADA COM CORRIMÃO, INCORPORADO EM LATERAIS COM FORMATO LÚDICO DE ELEFANTE COM TROMBA ROSQUEÁVEL QUE SERVE COMO CABIDE E, NO OUTRO LADO, HÁ UM ARO DE BASQUETE QUE, ALÉM DE CONTRIBUIR PARA O ASPECTO LÚDICO, PROPORCIONAM MAIOR ESTABILIDADE AO BRINQUEDO. POSSUI UMA RAMP A CONTÍNUA OU ONDULADA, FIXADAS POR UMA BARRA CENTRAL, DEGRAUS E INÍCIO DA RAMP A COM TEXTURA ANTIDERRAPANTE. ACABAMENTO LIVRE DE REBARBAS E PARTES PONTIAGUDAS OU CORTANTES. DIMENSÕES APROXIMADAS: 75CM (LARGURA) X 130CM (ALTURA) X 203CM (COMPRIMENTO). (+3 ANOS).

5

Unidade

4.890,00

Marca: Bilu Brink Brinquedos

Fabricante: Bilu Brink Brinquedos

Modelo: Bilu Brink Brinquedos

Lote 27

Lote 27

Fornecedor: Escollar Industria de Moveis LTDA- EPP

Email: escollar.moveis@gmail.com

Data/hora de envio 13/12/2021 15:40:48

CNPJ/CPF: 30.177.538/0001-37

Telefone: (88) 9815-1300

Avaliação da proposta: Classificado

Descrição Quantidade Unidade de Medida Unitário Proposto

1 - DYNAMIC PRO - CONFECCIONADO EM POLIETILENO ROTOMOLDADO ATÓXICO, COM ADITIVAÇÕES ANTI-UV E ANTIESTÁTICO E PIGMENTAÇÃO A QUENTE, ASSEGURANDO A QUALIDADE DA COLORAÇÃO. BRINQUEDO COLORIDO, COMPOSTO POR ESCALADA COM ORIFÍCIOS VAZADOS, UM ESCORREGADOR PEQUENO COM RAMPA CONTÍNUA, BALANÇO METÁLICO DUPLO COM ASSENTOS TIPO CADEIRINHA EM PLÁSTICO ROTOMOLDADO, COM TRAVA DE SEGURANÇA E PAINEL SIMULADOR DE CARRO COM VOLANTE E MARCHA. POSSUI MÓDULO COM ABERTURAS INFERIORES, PAREDES EM DIFERENTES FORMATOS E PLATAFORMA COM DRENOS PARA ESCOAMENTO DA ÁGUA. PRODUTO COM ACABAMENTO ARREDONDADO, DIMENSÕES APROXIMADAS. 343CM (LARGURA) X 150CM (ALTURA) X 250CM (COMPRIMENTO). (+3 ANOS)

DYNAMIC PRO - CONFECCIONADO EM POLIETILENO ROTOMOLDADO ATÓXICO, COM ADITIVAÇÕES ANTI-UV E ANTIESTÁTICO E PIGMENTAÇÃO A QUENTE, ASSEGURANDO A QUALIDADE DA COLORAÇÃO. BRINQUEDO COLORIDO, COMPOSTO POR ESCALADA COM ORIFÍCIOS VAZADOS, UM ESCORREGADOR PEQUENO COM RAMPA CONTÍNUA, BALANÇO METÁLICO DUPLO COM ASSENTOS TIPO CADEIRINHA EM PLÁSTICO ROTOMOLDADO, COM TRAVA DE SEGURANÇA E PAINEL SIMULADOR DE CARRO COM VOLANTE E MARCHA. POSSUI MÓDULO COM ABERTURAS INFERIORES, PAREDES EM DIFERENTES FORMATOS E PLATAFORMA COM DRENOS PARA ESCOAMENTO DA ÁGUA. PRODUTO COM ACABAMENTO ARREDONDADO, DIMENSÕES APROXIMADAS. 343CM (LARGURA) X 150CM (ALTURA) X 250CM (COMPRIMENTO). (+3 ANOS)

5

Unidade

17.013.33

319
M

Marca: BRINK MOBIL

Fabricante: BRINK MOBIL

Modelo: UND

Fornecedor: SUPER SERVICE MARKETING EIRELI

Email: SUPERSERVICEMARKETING@GMAIL.COM

Data/hora de envio 16/12/2021 16:40:12

CNPJ/CPF: 17.294.606/0001-80

Telefone: (31) 97155-2307

Avaliação da proposta: Classificado

Descrição

Quantidade Unidade de Medida Unitário Proposto

1 - DYNAMIC PRO - CONFECCIONADO EM POLIETILENO ROTOMOLDADO ATÓXICO, COM ADITIVAÇÕES ANTI-UV E ANTIESTÁTICO E PIGMENTAÇÃO A QUENTE, ASSEGURANDO A QUALIDADE DA COLORAÇÃO. BRINQUEDO COLORIDO, COMPOSTO POR ESCALADA COM ORIFÍCIOS VAZADOS, UM ESCORREGADOR PEQUENO COM RAMPA CONTÍNUA, BALANÇO METÁLICO DUPLO COM ASSENTOS TIPO CADEIRINHA EM PLÁSTICO ROTOMOLDADO, COM TRAVA DE SEGURANÇA E PAINEL SIMULADOR DE CARRO COM VOLANTE E MARCHA. POSSUI MÓDULO COM ABERTURAS INFERIORES, PAREDES EM DIFERENTES FORMATOS E PLATAFORMA COM DRENOS PARA ESCOAMENTO DA ÁGUA. PRODUTO COM ACABAMENTO ARREDONDADO, DIMENSÕES APROXIMADAS. 343CM (LARGURA) X 150CM (ALTURA) X 250CM (COMPRIMENTO). (+3 ANOS)

DYNAMIC PRO - CONFECCIONADO EM POLIETILENO ROTOMOLDADO ATÓXICO, COM ADITIVAÇÕES ANTI-UV E ANTIESTÁTICO E PIGMENTAÇÃO A QUENTE, ASSEGURANDO A QUALIDADE DA COLORAÇÃO. BRINQUEDO COLORIDO, COMPOSTO POR ESCALADA COM ORIFÍCIOS VAZADOS, UM ESCORREGADOR PEQUENO COM RAMPA CONTÍNUA, BALANÇO METÁLICO DUPLO COM ASSENTOS TIPO CADEIRINHA EM PLÁSTICO ROTOMOLDADO, COM TRAVA DE SEGURANÇA E PAINEL SIMULADOR DE CARRO COM VOLANTE E MARCHA. POSSUI MÓDULO COM ABERTURAS INFERIORES, PAREDES EM DIFERENTES FORMATOS E PLATAFORMA COM DRENOS PARA ESCOAMENTO DA ÁGUA. PRODUTO COM ACABAMENTO ARREDONDADO, DIMENSÕES APROXIMADAS. 343CM (LARGURA) X 150CM (ALTURA) X 250CM (COMPRIMENTO). (+3 ANOS)

5

Unidade

17.013.33

Marca: BM

Fabricante: BM

Modelo: BM

Fornecedor: IMPERIO EMPREENDIMENTOS EIRELI

Email: imperioemp@hotmail.com

Data/hora de envio 16/12/2021 18:01:10

CNPJ/CPF: 04.966.853/0001-33

Telefone: (99) 98161-0606

Avaliação da proposta: Classificado

Descrição

Quantidade Unidade de Medida Unitário Proposto

1 - DYNAMIC PRO - CONFECCIONADO EM POLIETILENO ROTOMOLDADO ATÓXICO, COM ADITIVAÇÕES ANTI-UV E ANTIESTÁTICO E PIGMENTAÇÃO A QUENTE, ASSEGURANDO A QUALIDADE DA COLORAÇÃO. BRINQUEDO COLORIDO, COMPOSTO POR ESCALADA COM ORIFÍCIOS VAZADOS, UM ESCORREGADOR PEQUENO COM RAMPA CONTÍNUA, BALANÇO METÁLICO DUPLO COM ASSENTOS TIPO CADEIRINHA EM PLÁSTICO ROTOMOLDADO, COM TRAVA DE SEGURANÇA E PAINEL SIMULADOR DE CARRO COM VOLANTE E MARCHA. POSSUI MÓDULO COM ABERTURAS INFERIORES, PAREDES EM DIFERENTES FORMATOS E PLATAFORMA COM DRENOS PARA ESCOAMENTO DA ÁGUA. PRODUTO COM ACABAMENTO ARREDONDADO, DIMENSÕES APROXIMADAS. 343CM (LARGURA) X 150CM (ALTURA) X 250CM (COMPRIMENTO). (+3 ANOS)

DYNAMIC PRO - CONFECCIONADO EM POLIETILENO ROTOMOLDADO ATÓXICO, COM ADITIVAÇÕES ANTI-UV E ANTIESTÁTICO E PIGMENTAÇÃO A QUENTE, ASSEGURANDO A QUALIDADE DA COLORAÇÃO. BRINQUEDO COLORIDO, COMPOSTO POR ESCALADA COM ORIFÍCIOS VAZADOS, UM ESCORREGADOR PEQUENO COM RAMPA CONTÍNUA, BALANÇO METÁLICO DUPLO COM ASSENTOS TIPO CADEIRINHA EM PLÁSTICO ROTOMOLDADO, COM TRAVA DE SEGURANÇA E PAINEL SIMULADOR DE CARRO COM VOLANTE E MARCHA. POSSUI MÓDULO COM ABERTURAS INFERIORES, PAREDES EM DIFERENTES FORMATOS E PLATAFORMA COM DRENOS PARA ESCOAMENTO DA ÁGUA. PRODUTO COM ACABAMENTO

5

Unidade

17.013.33

ARREDONDADO, DIMENSÕES APROXIMADAS, 343CM (LARGURA) X 150CM (ALTURA) X 250CM (COMPRIMENTO). (+3 ANOS)

Marca: Bilu Brink Brinquedos

Fabricante: Bilu Brink Brinquedos

Modelo: Bilu Brink Brinquedos

Lote 28

Lote 28

Fornecedor: Escollar Industria de Moveis LTDA- EPP

Email: escollar.moveis@gmail.com

Data/hora de envio 13/12/2021 15:40:48

Descrição

1 - CAMA INFANTIL - CONFECCIONADA EM ESTRUTURA DE POLIPROPILENO E PERFIS DE ALUMÍNIO, COM TECIDO EM TRAMA DUPLA, VAZADO, DE POLIÉSTER REVESTIDO EM PVC COM ANTIFUNGO, ANTI-UV E PÉS ANTIDERRAPANTES, MONTAGEM TOTALMENTE POR ENCAIXE, SEM NECESSIDADE DE UTILIZAR FERRAMENTAS, PARAFUSOS, PORCAS OU SISTEMAS DE FIXAÇÃO, FÁCIL HIGIENIZAÇÃO, É POSSÍVEL PENDURAR OU EMPILHAR, ACABAMENTO ARREDONDADO, ACONDICIONADA EM CAIXA DE PAPELÃO. (+6 MESES).

CAMA INFANTIL - CONFECCIONADA EM ESTRUTURA DE POLIPROPILENO E PERFIS DE ALUMÍNIO, COM TECIDO EM TRAMA DUPLA, VAZADO, DE POLIÉSTER REVESTIDO EM PVC COM ANTIFUNGO, ANTI-UV E PÉS ANTIDERRAPANTES, MONTAGEM TOTALMENTE POR ENCAIXE, SEM NECESSIDADE DE UTILIZAR FERRAMENTAS, PARAFUSOS, PORCAS OU SISTEMAS DE FIXAÇÃO, FÁCIL HIGIENIZAÇÃO, É POSSÍVEL PENDURAR OU EMPILHAR, ACABAMENTO ARREDONDADO, ACONDICIONADA EM CAIXA DE PAPELÃO. (+6 MESES).

Marca: BRINK MOBIL

Fabricante: BRINK MOBIL

Modelo: UND

CNPJ/CPF: 30.177.538/0001-37

Telefone: (88) 9815-1300

Avaliação da proposta: Classificado

Quantidade	Unidade de Medida	Unitário Proposto
------------	-------------------	-------------------

150

Unidade

583,33

Fornecedor: SUPER SERVICE MARKETING EIRELI

Email: SUPERSERVICEMARKETING@GMAIL.COM

Data/hora de envio 16/12/2021 16:40:12

Descrição

1 - CAMA INFANTIL - CONFECCIONADA EM ESTRUTURA DE POLIPROPILENO E PERFIS DE ALUMÍNIO, COM TECIDO EM TRAMA DUPLA, VAZADO, DE POLIÉSTER REVESTIDO EM PVC COM ANTIFUNGO, ANTI-UV E PÉS ANTIDERRAPANTES, MONTAGEM TOTALMENTE POR ENCAIXE, SEM NECESSIDADE DE UTILIZAR FERRAMENTAS, PARAFUSOS, PORCAS OU SISTEMAS DE FIXAÇÃO, FÁCIL HIGIENIZAÇÃO, É POSSÍVEL PENDURAR OU EMPILHAR, ACABAMENTO ARREDONDADO, ACONDICIONADA EM CAIXA DE PAPELÃO. (+6 MESES).

CAMA INFANTIL - CONFECCIONADA EM ESTRUTURA DE POLIPROPILENO E PERFIS DE ALUMÍNIO, COM TECIDO EM TRAMA DUPLA, VAZADO, DE POLIÉSTER REVESTIDO EM PVC COM ANTIFUNGO, ANTI-UV E PÉS ANTIDERRAPANTES, MONTAGEM TOTALMENTE POR ENCAIXE, SEM NECESSIDADE DE UTILIZAR FERRAMENTAS, PARAFUSOS, PORCAS OU SISTEMAS DE FIXAÇÃO, FÁCIL HIGIENIZAÇÃO, É POSSÍVEL PENDURAR OU EMPILHAR, ACABAMENTO ARREDONDADO, ACONDICIONADA EM CAIXA DE PAPELÃO. (+6 MESES).

Marca: BM

Fabricante: BM

Modelo: BM

CNPJ/CPF: 17.294.606/0001-80

Telefone: (31) 97155-2307

Avaliação da proposta: Classificado

Quantidade	Unidade de Medida	Unitário Proposto
------------	-------------------	-------------------

150

Unidade

583,33

Fornecedor: IMPERIO EMPREENDIMENTOS EIRELI

Email: imperioemp@hotmail.com

Data/hora de envio 16/12/2021 18:01:10

Descrição

1 - CAMA INFANTIL - CONFECCIONADA EM ESTRUTURA DE POLIPROPILENO E PERFIS DE ALUMÍNIO, COM TECIDO EM TRAMA DUPLA, VAZADO, DE POLIÉSTER REVESTIDO EM PVC COM ANTIFUNGO, ANTI-UV E PÉS ANTIDERRAPANTES, MONTAGEM TOTALMENTE POR ENCAIXE, SEM NECESSIDADE DE UTILIZAR FERRAMENTAS, PARAFUSOS, PORCAS OU SISTEMAS DE FIXAÇÃO, FÁCIL HIGIENIZAÇÃO, É POSSÍVEL PENDURAR OU EMPILHAR, ACABAMENTO ARREDONDADO, ACONDICIONADA EM CAIXA DE PAPELÃO. (+6 MESES).

CAMA INFANTIL - CONFECCIONADA EM ESTRUTURA DE POLIPROPILENO E PERFIS DE ALUMÍNIO, COM TECIDO EM TRAMA DUPLA, VAZADO, DE POLIÉSTER REVESTIDO EM PVC COM ANTIFUNGO, ANTI-UV E PÉS ANTIDERRAPANTES, MONTAGEM TOTALMENTE POR ENCAIXE, SEM NECESSIDADE DE UTILIZAR FERRAMENTAS, PARAFUSOS, PORCAS OU SISTEMAS DE FIXAÇÃO, FÁCIL HIGIENIZAÇÃO, É POSSÍVEL PENDURAR OU EMPILHAR, ACABAMENTO ARREDONDADO, ACONDICIONADA EM CAIXA DE PAPELÃO. (+6 MESES).

CNPJ/CPF: 04.966.853/0001-33

Telefone: (99) 98161-0606

Avaliação da proposta: Classificado

Quantidade	Unidade de Medida	Unitário Proposto
------------	-------------------	-------------------

150

Unidade

583,33

320
M

Marca: Brink Mobil

Fabricante: Brink Mobil

Modelo: Brink Mobil

Lote 29

Lote 29

323
M

Fornecedor: Escollar Industria de Moveis LTDA- EPP

Email: escollar.moveis@gmail.com

Data/hora de envio 13/12/2021 15:40:48

CNPJ/CPF: 30.177.538/0001-37

Telefone: (88) 9815-1300

Avaliação da proposta: Classificado

Descrição

1 - ESTANTE LÚDICA - CONFECCIONADA EM POLIETILENO ROTOMOLDADO, ATÓXICO, COM ADITIVAÇÕES ANTI-UV E ANTIESTÁTICO E PIGMENTAÇÃO A QUENTE, O QUE ASSEGURA A QUALIDADE DA COLORAÇÃO, FORMADA POR BARRAS METÁLICAS DE SUSTENTAÇÃO EM 3 NÍVEIS, ENCAIXADAS A LATERAIS COM FORMATO LÚDICO, CADA UMA COMPORTANDO 03 CESTAS COLORIDAS ENCAIXÁVEIS COM ALÇAS. MONTAGEM ATRAVÉS DE ENCAIXES PARAFUSADOS. MEDIDAS APROXIMADAS (MONTADA): 80CM (ALTURA) X 42CM (COMPRIMENTO) X 87CM (LARGURA). ACONDICIONADA EM CAIXA DE PAPELÃO.

ESTANTE LÚDICA - CONFECCIONADA EM POLIETILENO ROTOMOLDADO, ATOXICO, COM ADITIVAÇÕES ANTI-UV E ANTIESTÁTICO E PIGMENTAÇÃO A QUENTE, O QUE ASSEGURA A QUALIDADE DA COLORAÇÃO, FORMADA POR BARRAS METÁLICAS DE SUSTENTAÇÃO EM 3 NÍVEIS, ENCAIXADAS A LATERAIS COM FORMATO LÚDICO, CADA UMA COMPORTANDO 03 CESTAS COLORIDAS ENCAIXÁVEIS COM ALÇAS. MONTAGEM ATRAVÉS DE ENCAIXES PARAFUSADOS. MEDIDAS APROXIMADAS (MONTADA): 80CM (ALTURA) X 42CM (COMPRIMENTO) X 87CM (LARGURA). ACONDICIONADA EM CAIXA DE PAPELÃO.

15

Unidade

3.543,00

Marca: BRINK MOBIL

Fabricante: BRINK MOBIL

Modelo: UND

Fornecedor: SUPER SERVICE MARKETING EIRELI

Email: SUPERSERVICEMARKETING@GMAIL.COM

Data/hora de envio 16/12/2021 16:40:12

CNPJ/CPF: 17.294.606/0001-80

Telefone: (31) 97155-2307

Avaliação da proposta: Classificado

Descrição

1 - ESTANTE LÚDICA - CONFECCIONADA EM POLIETILENO ROTOMOLDADO, ATÓXICO, COM ADITIVAÇÕES ANTI-UV E ANTIESTÁTICO E PIGMENTAÇÃO A QUENTE, O QUE ASSEGURA A QUALIDADE DA COLORAÇÃO, FORMADA POR BARRAS METÁLICAS DE SUSTENTAÇÃO EM 3 NÍVEIS, ENCAIXADAS A LATERAIS COM FORMATO LÚDICO, CADA UMA COMPORTANDO 03 CESTAS COLORIDAS ENCAIXÁVEIS COM ALÇAS. MONTAGEM ATRAVÉS DE ENCAIXES PARAFUSADOS. MEDIDAS APROXIMADAS (MONTADA): 80CM (ALTURA) X 42CM (COMPRIMENTO) X 87CM (LARGURA). ACONDICIONADA EM CAIXA DE PAPELÃO.

ESTANTE LÚDICA - CONFECCIONADA EM POLIETILENO ROTOMOLDADO, ATÓXICO, COM ADITIVAÇÕES ANTI-UV E ANTIESTÁTICO E PIGMENTAÇÃO A QUENTE, O QUE ASSEGURA A QUALIDADE DA COLORAÇÃO, FORMADA POR BARRAS METÁLICAS DE SUSTENTAÇÃO EM 3 NÍVEIS, ENCAIXADAS A LATERAIS COM FORMATO LÚDICO, CADA UMA COMPORTANDO 03 CESTAS COLORIDAS ENCAIXÁVEIS COM ALÇAS. MONTAGEM ATRAVÉS DE ENCAIXES PARAFUSADOS. MEDIDAS APROXIMADAS (MONTADA): 80CM (ALTURA) X 42CM (COMPRIMENTO) X 87CM (LARGURA). ACONDICIONADA EM CAIXA DE PAPELÃO.

15

Unidade

3.543,00

Marca: BM

Fabricante: BM

Modelo: BM

Fornecedor: IMPERIO EMPREENDIMENTOS EIRELI

Email: imperioemp@hotmail.com

Data/hora de envio 16/12/2021 18:01:10

CNPJ/CPF: 04.966.853/0001-33

Telefone: (99) 98161-0606

Avaliação da proposta: Classificado

Descrição

1 - ESTANTE LÚDICA - CONFECCIONADA EM POLIETILENO ROTOMOLDADO, ATÓXICO, COM ADITIVAÇÕES ANTI-UV E ANTIESTÁTICO E PIGMENTAÇÃO A QUENTE, O QUE ASSEGURA A QUALIDADE DA COLORAÇÃO, FORMADA POR BARRAS METÁLICAS DE SUSTENTAÇÃO EM 3 NÍVEIS, ENCAIXADAS A LATERAIS COM FORMATO LÚDICO, CADA UMA COMPORTANDO 03 CESTAS COLORIDAS ENCAIXÁVEIS COM ALÇAS. MONTAGEM ATRAVÉS DE ENCAIXES PARAFUSADOS. MEDIDAS APROXIMADAS (MONTADA): 80CM (ALTURA) X 42CM (COMPRIMENTO) X 87CM (LARGURA). ACONDICIONADA EM CAIXA DE PAPELÃO.

ESTANTE LÚDICA - CONFECCIONADA EM POLIETILENO ROTOMOLDADO, ATÓXICO, COM ADITIVAÇÕES ANTI-UV E ANTIESTÁTICO E PIGMENTAÇÃO A QUENTE, O QUE ASSEGURA A QUALIDADE DA COLORAÇÃO, FORMADA POR BARRAS METÁLICAS DE SUSTENTAÇÃO EM 3 NÍVEIS, ENCAIXADAS A LATERAIS COM FORMATO LÚDICO, CADA UMA COMPORTANDO 03 CESTAS COLORIDAS ENCAIXÁVEIS COM ALÇAS. MONTAGEM ATRAVÉS DE ENCAIXES PARAFUSADOS. MEDIDAS APROXIMADAS (MONTADA): 80CM (ALTURA) X 42CM (COMPRIMENTO) X 87CM (LARGURA). ACONDICIONADA EM CAIXA DE PAPELÃO.

15

Unidade

3.543,00

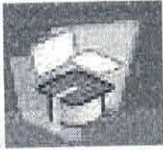

ESCOLLAR INDÚSTRIA DE MOVEIS LTDA-EPP
CNPJ. 30.177.538/0001-37

323
MP

PROPOSTA INICIAL

PREFEITURA MUNICIPAL ITINGA/MA
Pregão Eletrônico: 56/2021, Processo Administ. 08.017/2021
Data da Sessão: 17/12/2021 às 09:00hs

1. Condições Gerais da Proposta:
1.1 - Validade da Proposta 90 dias (noventa dias)

Item	Especificação	Marca	Quant	Valor unitário	Valor total
1	Conjunto para aluno Infantil - com uma mesa e uma cadeira, com mesa em tampo de resina termoplástica virgem, injetado na cor azul BIC, fixados com 6 parafusos rosca M6, Comprimento 47 mm, cabeça tipo panela, fenda phillips e pés fabricados em tubos de aço carbono de 1 e 1/2", 1 e 1/4", 29 x 58 e 20,7. Porta livros, ponteiras, assento e encosto injetados em polipropileno. DEVE SER INJETADO NO TAMPO E NO ENCOSTO DA CADEIRA O BRASÃO DO MUNICÍPIO DE ITINGA, incluído ainda espaço para colocação do número de tombamento.	SÃO LUCAS	2000	R\$ 876,33	R\$1.752.660,00

SÃO LUÍS, 17 DE DEZEMBRO DE 2021

Avenida 05, S/N, Lote 1-2, Distrito Industrial - São Luis- MA
E-mail: escollar.moveis@gmail.com Fone: (98) 3243-1933

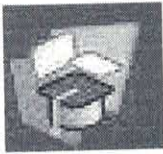

ESCOLLAR INDÚSTRIA DE MOVEIS LTDA-EPP
CNPJ. 30.177.538/0001-37

324
MP

2	<p>Conjunto Criativo Encaixes Mágicos - Conjunto com 500 peças confeccionadas em plástico polipropileno atóxico de alto brilho e cores vivas. Apresenta diversos encaixes, nos formatos: estrela com seis pontas arredondadas, pino com três pontas arredondadas, pino com duas pontas arredondadas, pino triplo com sete pontas arredondadas e anel com seis encaixes. Acondicionado em sacola de PVC cristal com zíper e alça. (+4 anos).</p>	BRINK MOBIL	100	R\$ 776,97	R\$ 77.697,00
3	<p>Conjunto Criativo Encaixando Formas - Conjunto com 210 peças confeccionadas em plástico polipropileno de alto brilho, divididas em 6 formatos geométricos com tamanhos proporcionais entre si, sendo: triângulo com 1 pino de encaixe; losango com 2 pinos, equivalente a 2 triângulos; trapézio com 3 pinos, equivalente a 3 triângulos; paralelogramo com 4 pinos, equivalente a 4 triângulos; trapézio com 5 pinos, equivalente a 5 triângulos. Material acondicionado em sacola PVC cristal com zíper e alça. (+2 anos).</p>	BRINK MOBIL	100	R\$ 655,33	R\$ 65.533,00

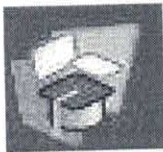

ESCOLLAR INDÚSTRIA DE MOVEIS LTDA-EPP
CNPJ. 30.177.538/0001-37

325
M

4	Conjunto de Cubos Educativos - Conjunto confeccionado em plástico PVC e espuma, impressos em policromia, com 10 peças de aproximadamente 100x100mm. Apresenta imagens de alimentos, profissões, animais, esportes, hábitos de higiene, números e quantidades. Acondicionado em embalagem plástica. (+1 ano).	BRINK MOBIL	100	R\$ 486,33	R\$ 48.633,00
5	Centopeia Tricolor 400x55 cm -Confeccionada em tecido de poliéster colorido e lavável, revestida com mola espiral, mede aproximadamente 4000x550mm. Material acondicionado em sacola de tecido de poliéster com zíper e alça. 1 peça. (+2 anos).	BRINK MOBIL	100	R\$ 1.507,00	R\$ 150.700,00
6	Dominó de Figuras Geométricas - Confeccionados em MDF, são impressos em silk-screen policromia. Cada jogo é composto por 28 peças, medindo aproximadamente 35x70x2,8mm cada uma. Acondicionados individualmente em maleta de polipropileno com alça. (+3 anos).	BRINK MOBIL	100	R\$ 64,63	R\$ 6.463,00

Avenida 05, S/N, Lote 1-2, Distrito Industrial - São Luis- MA

E-mail: escollar.moveis@gmail.com Fone: (98) 3243-1933

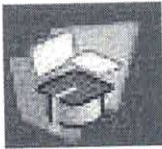

ESCOLLAR INDÚSTRIA DE MOVEIS LTDA-EPP
CNPJ. 30.177.538/0001-37

326
M

7	Conjunto Quebra-Cabeças Animais e Filhotes - Conjunto com 10 quebra-cabeças confeccionados em MDF e impresso em policromia, com imagens de animais e filhotes. Cada quebra- cabeça mede aproximadamente 255x255x2,8mm. Apresenta diferentes recortes, 10 fantoches de dedo e 01 CD contendo 10 músicas relacionadas aos animais. Acondicionado em caixa de papelão. (+4 anos).	BRINK MOBIL	100	R\$ 581,33	R\$ 58.133,00
8	CONJUNTO BANDINHA RÍTMICA (20 INSTRUMENTOS) - O conjunto contém 20 instrumentos musicais acondicionados em caixa de papelão. (+3 anos) - 01 - Um surdo infantil, fuste em PVC, com pele em poliéster sintético, medindo aproximadamente 280x240mm de diâmetro. Acompanham duas baquetas de 200mm de altura em madeira torneada, lixada e sem farpas, e talabarte de nylon com aproximadamente 0,2mm de espessura e 1200mm de comprimento. Composto por: Um surdo infantil, Um surdo-mor infantil, Um ganzá mirim simples, Um agogô duplo infantil, Um blak blak , Um pandeiro, Um sininho infantil, Um	BRINK MOBIL	100	R\$ 1.734,97	R\$ 173.497,00

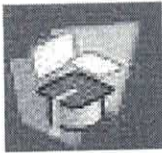

ESCOLLAR INDÚSTRIA DE MOVEIS LTDA-EPP
CNPJ. 30.177.538/0001-37

327
MP

	pandeiro pastoril, Um afoxé, Uma maraca, Um chocalho infantil, Um triângulo infantil, Prato (par), Uma platinela, Um conguê de coco (par), Uma campanela, Uma castanhola (par), Uma clave de rumba (par), Uma flauta doce e Um reco-reco infantil.				
9	Conjunto de Fantoches de Animais Domésticos (10 fantoches) - O conjunto contém 10 fantoches (cavalo, cachorro, coelho, pato, vaca, galo, ovelha, porco, gato e papagaio) com boca articulada, confeccionados em feltro, medindo aproximadamente 280mm de altura cada um. Material acondicionado em embalagem plástica.	BRINK MOBIL	100	R\$ 323,00	R\$ 32.300,00
10	Tapete - de Números e Sinais em EVA 12x12 CM	BRINK MOBIL	20	R\$ 67,87	R\$ 1.357,40
11	Conjunto de Blocos Lógicos em Madeira - Conjunto de formas geométricas com 48 peças confeccionadas em madeira em 03 cores: amarela, azul e vermelha. A menor peça mede aproximadamente 20x40x0,6mm e a maior aproximadamente 70x70x18mm. Acondicionado em caixa de madeira.	BRINK MOBIL	20	R\$ 102,30	R\$ 2.046,00

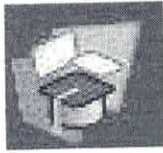

ESCOLLAR INDÚSTRIA DE MOVEIS LTDA-EPP
CNPJ. 30.177.538/0001-37

328
JP

12	Conjunto Alfabeto Móvel em MDF - Conjunto confeccionado em madeira, com 60 peças em letra de fôrma maiúscula medindo aproximadamente 50x50x3mm cada. Acondicionado em caixa cartonada.	BRINK MOBIL	10	R\$ 117,37	R\$ 1.173,70
13	Tapete com Encaixe de Letras - Formado por 26 placas confeccionadas em EVA. Cada placa apresenta uma letra do alfabeto (maiúscula e minúscula) com medida aproximada de 300x300x08mm. Acondicionado em sacola de PVC transparente, com zíper e alça.	BRINK MOBIL	20	R\$ 681,93	R\$ 13.638,60
14	Conjunto Quebra-Cabeça Divisão Silábica - Conjunto confeccionado em MDF e impresso em policromia. Contém 72 peças encaixáveis que formam 18 quebra-cabeças associando a imagem à formação da palavra a partir de sílabas. Cada quebra- cabeça tem medida aproximada de 130x125x2,8mm. Acondicionado em caixa cartonada	BRINK MOBIL	20	R\$ 145,97	R\$ 2.919,40
15	Loto Leitura - Jogo de formação de palavras a partir de imagens, espaços dispostos em placas e letras. Confeccionado em MDF, com 100 peças medindo aproximadamente 25x25x2,8mm cada e 5	BRINK MOBIL	20	R\$ 168,00	R\$ 3.360,00

Avenida 05, S/N, Lote 1-2, Distrito Industrial - São Luis- MA

E-mail: escollar.moveis@gmail.com Fone: (98) 3243-1933

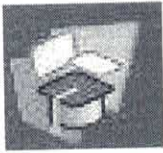

ESCOLLAR INDÚSTRIA DE MOVEIS LTDA-EPP
CNPJ. 30.177.538/0001-37

329
M

	placas medindo aproximadamente 155x155x2,8mm cada. Impressas em policromia. Acondicionado em caixa cartonada.				
16	Educação para o Trânsito - Conjunto confeccionado em MDF, contendo 15 placas de trânsito impressas em silk screen de 200x200mm cada. Inclui 16 suportes de aproximadamente 500mm de altura; 05 apitos; 05 cones plásticos com aproximadamente 250mm; 5 coletes infantis; 01 semáforo elétrico com leds de alta luminosidade; controle remoto por fios medindo 04 metros; bateria de 09 volts e chave seletora com três funções. Acondicionado em caixa de papelão.	BRINK MOBIL	5	R\$ 1.343,33	R\$ 6.716,65
17	Piscina de Bolinha - +2 anos. Confeccionada em espuma revestida em bagum, contendo 04 peças que formam as bordas e uma peça de fundo. Dimensões aproximadas: 150cm (diâmetro) x 30cm (altura).	BRINK MOBIL	5	R\$ 4.663,33	R\$ 23.316,65
18	Centro de Atividades - + 2 anos. Confeccionada em espuma revestida em bagum, contém 14 peças que se acoplam umas às outras por meio de velcro, sendo: rampas, escada, triângulos, quadrado e 04 peças quadradas que formam um cubo vazado.	BRINK MOBIL	5	R\$ 8.763,30	R\$ 43.816,50

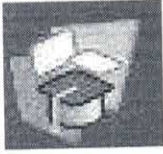

ESCOLLAR INDÚSTRIA DE MOVEIS LTDA-EPP
CNPJ. 30.177.538/0001-37

330
JP

	Dimensões aproximadas: 180cm (largura) x 90cm (altura) x 180cm (comprimento).				
19	Casinha de Boneca - Confeccionada em polietileno rotomoldado e atóxico, com aditivos antiUV e antiestático, em cores diversas e pigmentação a quente, o que assegura a qualidade da coloração. Contém telhado duas águas, tábua de passar com ferro, balcão externo na janela, porta vai e vem com telhado pestana, pia com fogão e balcão de cozinha, janela de correr, janela colonial e soleira. Apresenta paredes reforçadas para maior estabilidade, com textura que simula uma construção real interna e externamente. Dimensões aproximadas: 131cm (largura) x 143cm (altura) x 161cm (comprimento) (+2 anos).	BRINK MOBIL	5	R\$ 11.469,67	R\$ 57.348,35
20	Túneo Lúdico Trenzinho - Confeccionado em polietileno rotomoldado atóxico, com aditivos anti-UV e antiestático, cores vivas e pigmentação a quente, o que assegura a qualidade da coloração. Composto por 04 módulos auto encaixáveis e expansíveis, é multicolorido, com aberturas laterais e entrada com formato lúdico de trenzinho com fumaça.	BRINK MOBIL	5	R\$ 4.746,33	R\$ 23.731,65

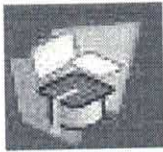

ESCOLLAR INDÚSTRIA DE MOVEIS LTDA-EPP
CNPJ. 30.177.538/0001-37

333
MP

	Produto com acabamento arredondado. Dimensões aproximadas: 89cm (largura) x 96cm (altura) x 214cm (comprimento). (+2 anos).				
21	Gira-Gira 4 Lugares - Confeccionado em polietileno rotomoldado atóxico, aditivos anti-UV e antiestático, cores diversas e pigmentação a quente, o que assegura a qualidade da coloração. Sendo composto de 04 assentos anatômicos antiderrapantes, conectados entre si, servindo de apoio para os pés, base, volante central fixo e eixo central metálico. Produto com acabamento arredondado. Dimensões aproximadas: 63cm (altura) x 150cm (diâmetro). (+3 anos)	BRINK MOBIL	5	R\$ 7.616,33	R\$ 38.081,65
22	Gangorra 3 Lugares - Confeccionada em polietileno rotomoldado atóxico, com aditivos anti-UV e antiestático, em cores diversas e pigmentação a quente, o que assegura a qualidade da coloração. Contém peça monobloco, com 04 pares de manoplas duplas e fixas, o que permite o uso por três crianças, garantindo total segurança, inclusive na posição central. Assento anatômico e base para apoio dos pés, ambas com textura antiderrapante. Brinquedo em formato	BRINK MOBIL	5	R\$ 1.537,00	R\$ 7.685,00

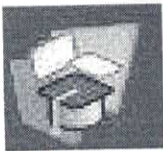

ESCOLLAR INDÚSTRIA DE MOVEIS LTDA-EPP
CNPJ. 30.177.538/0001-37

332
JP

	<p>lúdico de lagarta para a diversão completa das crianças. Produto com acabamento arredondado. Dimensões aproximadas: 40cm (largura) x 44cm (altura) x 151cm (comprimento). (+2 anos)</p>				
23	<p>Vôlei - Confeccionada em polietileno rotomoldado, atóxico, com aditivos anti-UV e antiestático, em cores diversas e pigmentação a quente, o que assegura a qualidade da coloração. O kit contém 02 bases que ficam estáveis quando preenchidas com água ou areia e 02 hastes verticais com travas para regulagem de altura. Acompanha rede e 02 bolas de vôlei em vinil. Produto com acabamento arredondado. Dimensões aproximadas: 57cm (largura); 112 (altura mínima); 233cm (altura máxima); 450cm (comprimento). (+4 anos).</p>	BRINK MOBIL	5	R\$ 3.641,33	R\$ 18.206,65
24	<p>Kit Gol Desmontável duas Traves - Confeccionado em polietileno rotomoldado, atóxico, com aditivos anti-UV e antiestático, em cores diversas e pigmentação a quente, o que assegura a qualidade da coloração. É desmontável, formado por 02 travessões e 02 traves com laterais vazadas. Acompanham 02 bolas de futebol em vinil e 02 redes.</p>	BRINK MOBIL	5	R\$ 3.166,67	R\$ 15.833,35

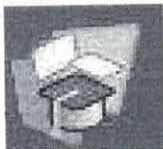

ESCOLLAR INDÚSTRIA DE MOVEIS LTDA-EPP
CNPJ. 30.177.538/0001-37

333
M

	Produto com acabamento redondo. Dimensões aproximadas: 80cm (largura) x 91cm (altura) x 122cm (comprimento). (+3 anos)				
25	Basquete Infantil - Confeccionada em polietileno rotomoldado atóxico, com aditivos anti-UV e antiestático, em cores diversas e pigmentação a quente, o que assegura a qualidade da coloração. O kit contém base que fica estável quando preenchida com água ou areia, uma haste vertical com travas para regulagem de altura, tabela e aro com rede. Acompanham 02 bolas de basquete em vinil. Produto com acabamento arredondado. Dimensões aproximadas: 55cm (largura); 108 (altura mínima); 228cm (altura máxima); 56cm (comprimento). (+4 anos)	BRINK MOBIL	5	R\$ 2.349,33	R\$ 11.746,65

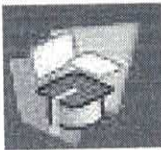

ESCOLLAR INDÚSTRIA DE MOVEIS LTDA-EPP
CNPJ. 30.177.538/0001-37

334
JP

26	<p>Escorregador Grande - Confeccionada em polietileno rotomoldado, atóxico, com aditivos anti-UV e antiestático, em cores diversas e pigmentação a quente, o que assegura a qualidade da coloração. Brinquedo colorido, composto por uma escada com corrimão, incorporado em laterais com formato lúdico de elefante com tromba rosqueável que serve como cabide e , no outro lado, há um aro de basquete que, além de contribuir para o aspecto lúdico, proporcionam maior estabilidade ao brinquedo. Possui uma rampa contínua ou ondulada, fixadas por uma barra central. Degraus e início da rampa com textura antiderrapante. Acabamento livre de rebarbas e partes pontiagudas ou cortantes. Dimensões aproximadas: 75cm (largura) x 130cm (altura) x 203cm (comprimento). (+3 anos).</p>	BRINK MOBIL	5	R\$ 4.890,00	R\$ 24.450,00
----	--	-------------	---	--------------	---------------

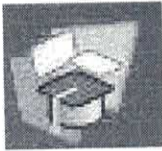

ESCOLLAR INDÚSTRIA DE MOVEIS LTDA-EPP
CNPJ. 30.177.538/0001-37

335
JP

27	<p>Dynamic Pro - Confeccionado em polietileno rotomoldado atóxico, com adituações anti-UV e antiestático e pigmentação a quente, assegurando a qualidade da coloração. Brinquedo colorido, composto por escalada com orifícios vazados, um escorregador pequeno com rampa contínua, balanço metálico duplo com assentos tipo cadeirinha em plástico rotomoldado, com trava de segurança e painel simulador de carro com volante e marcha. Possui módulo com aberturas inferiores, paredes em diferentes formatos e plataforma com drenos para escoamento da água. Produto com acabamento arredondado. Dimensões aproximadas. 343cm (largura) x 150cm (altura) x 250cm (comprimento). (+3 anos)</p>	BRINK MOBIL	5	R\$ 17.013,33	R\$ 85.066,65
28	<p>Cama Infantil - Confeccionada em estrutura de polipropileno e perfis de alumínio, com tecido em trama dupla, vazado, de poliéster revestido em PVC com antifungo, anti-UV e pés antiderrapantes. Montagem totalmente por encaixe, sem necessidade de utilizar ferramentas, parafusos, porcas ou sistemas de fixação. Fácil</p>	BRINK MOBIL	150	R\$ 583,33	R\$ 87.499,50



ESCOLLAR INDÚSTRIA DE MOVEIS LTDA-EPP
CNPJ. 30.177.538/0001-37

336
M

	higienização. É possível pendurar ou empilhar. Acabamento arredondado. Acondicionada em caixa de papelão. (+6 meses).				
29	Estante Lúdica - Confeccionada em polietileno rotomoldado, atóxico, com aditivações anti-UV e antiestático e pigmentação a quente, o que assegura a qualidade da coloração. Formada por barras metálicas de sustentação em 3 níveis, encaixadas a laterais com formato lúdico, cada uma comportando 03 cestas coloridas encaixáveis com alças. Montagem através de encaixes parafusados. Medidas aproximadas (montada): 80cm (altura) x 42cm (comprimento) x 87cm (largura). Acondicionada em caixa de papelão.	BRINK MOBIL	15	R\$ 3.543,00	R\$ 53.145,00
VALOR TOTAL DA PROPOSTA				R\$ 2.886.755,35	
dois milhões, oitocentos e oitenta e seis mil, setecentos e cinquenta e cinco reais e trinta e cinco centavos					



CERTIFICADO DE CONFORMIDADE
Conformity Certificate
Nº: CP.19.01.0252

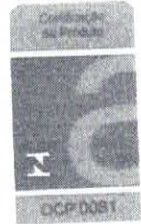

Solicitante / Endereço:
Applicant / Address
Solicitante / Dirección

SÃO LUCAS INDÚSTRIA METALÚRGICA LTDA
Av 05, 01
CEP 65.099-090, Distrito Industrial – São Luis, MA - Brasil
CNPJ N° 09.239.499/0001-69

Fabricante / Endereço:
Manufacturer / Address
Fabricante / Dirección

SÃO LUCAS INDÚSTRIA METALÚRGICA LTDA
Av 05, 01
CEP 65.099-090, Distrito Industrial – São Luis, MA - Brasil
CNPJ N° 09.239.499/0001-69

Escopo de Certificação:
Certification Scope

Móveis Escolares - Cadeiras e Mesas para Conjunto Aluno Individual

Número de Série / Lote:
Serial number / Batch number
Número de serie / Número de lote

Não Aplicável

Normas Aplicáveis:
Applicable Standards/
Normas aplicables

ABNT NBR 14006:2008

Modelo de Certificação:
Certification Model/
Modelo de certificación

Modelo 3

Portaria Inmetro N°:
Inmetro Decree n° / Scope
Ordenanza Inmetro / Alcance

Portaria INMETRO n° 105 de 06/03/2012 e n° 184 de 31/03/2015

Concessão para:
Concession for
Concesión

Uso do Selo de Identificação da Conformidade sobre o(s) produto(s) relacionado(s) neste Certificado

O INSTITUTO NACIONAL DA QUALIDADE E SOLUÇÕES TECNOLÓGICAS S/S LTDA - ISOPOINT, CNPJ: 32.110.717/0001-82, Rua Barão do Triunfo, 520 – Conj. 132, Brooklin Paulista - São Paulo – SP, CEP 04602-002, Organismo de Certificação de Produto acreditado pela Coordenação Geral de Acreditação – Cgcre, sob o registro N° OCP-0081, confirma que o produto está em conformidade com a(s) Norma(s), Procedimento(s) e/ou Portaria acima descritas.

Primeira Concessão: 02/06/2020
First Concession / Primera Concesión

Período de Validade: 02/06/2020 a 02/06/2023
Period of Validity / Periodo de validez



QRcode
Confirma o Certificado

Assinado de forma digital por
EDSON DE LARA
RODRIGUES:31958982920
DN: c=BR, o=ICP-Brasil,
ou=Secretaria da Receita Federal
do Brasil - RFB, ou=RFB e-CPF A3,
ou=(EM BRANCO), ou=Autenticado
por AR Certigital, cn=EDSON DE
LARA RODRIGUES:31958982920
Dados: 2020.06.02 16:09:25 -03'00'

Edson L. Rodrigues
Diretoria Executiva
Executive Board/Authorized signatory / Persona autorizada

Emissão: 02/06/2020
Emission / Emisión

“Certificado de Conformidade válido somente acompanhado das páginas de 1 a 2”



CERTIFICADO DE CONFORMIDADE
Conformity Certificate
Nº: CP.19.01.0252



Designação do Produto: Linha – CJA ABS SÃO LUCAS
Line / Product's Family/ Família de productos

Nome Comercial do Produto: Conjunto Aluno Individual - ABS
Product/ Producto

Data da Realização da Auditoria: 08/10/2019

NUMERO(S) E DATA(S) DO(S) RELATÓRIO(S) DE ENSAIO: INICIAL			LABORATÓRIO / CRL
QUI/L-318986/1/19; QUI/L-318987/1/19 de 19/12/2019			Falcão Bauer – CRL 0003
MOV/L-044.002/19; MOV/L-044.003/19; MOV/L-044.004/19; MOV/L-044.005/19; MOV/L-044.006/19 de 30/12/2019			Falcão Bauer – CRL 1307
MOV/L-046.451/20 de 02/03/2020			Falcão Bauer – CRL 1307
Marca	Modelo (Designação Comercial)	Descrição Técnica	Código de Barras
São Lucas	CJA-01B FDE/FNDE	Mesa com tampo em ABS injetado na cor laranja, revestido na face superior em laminado melamínico de AP na cor cinza, montado sobre estrutura tubular de aço. Cadeira empilhável com assento e encosto em polipropileno injetado, montado sobre estrutura de aço. Ponteiras e sapatas na cor laranja	
	CJA-03B FDE/FNDE	Mesa com tampo em ABS injetado na cor amarela, revestido na face superior em laminado melamínico de AP na cor cinza, montado sobre estrutura tubular de aço. Cadeira empilhável com assento e encosto em polipropileno injetado, montado sobre estrutura de aço. Ponteiras e sapatas na cor amarela.	
	CJA-04B FDE/FNDE	Mesa com tampo em ABS injetado na cor vermelha, revestido na face superior em laminado melamínico de AP na cor cinza, montado sobre estrutura tubular de aço. Cadeira empilhável com assento e encosto em polipropileno injetado, montado sobre estrutura de aço. Ponteiras e sapatas na cor vermelha	
	CJA-05B FDE/FNDE	Mesa com tampo em ABS injetado na cor verde, revestido na face superior em laminado melamínico de AP na cor cinza, montado sobre estrutura tubular de aço. Cadeira empilhável com assento e encosto em polipropileno injetado, montado sobre estrutura de aço. Ponteiras e sapatas na cor verde.	
	CJA-06B FDE/FNDE	Mesa com tampo em ABS injetado na cor azul, revestido na face superior em laminado melamínico de AP na cor cinza, montado sobre estrutura tubular de aço. Cadeira empilhável com assento e encosto em polipropileno injetado, montado sobre estrutura de aço. Ponteiras e sapatas na cor azul.	

- a) Somente as unidades comercializadas durante a vigência deste Certificado estarão cobertas por esta certificação;
- b) Este certificado é válido apenas para o(s) produtos idênticos aos avaliados. Qualquer modificação no projeto, bem como a utilização de componentes e/ou materiais diferentes daqueles definidos na documentação descritiva aprovada nesta certificação, sem a prévia autorização da ISOPOINT, invalida este Certificado;
- c) A validade deste Certificado está atrelada à realização das avaliações de manutenção e tratamento de possíveis não conformidades de acordo com as orientações do ISOPOINT e previstas em Portarias, Normas e no POP.5.021 – Elaboração e Acompanhamento de Processos de Certificação/ ISOPOINT
- d) Para verificação da condição atualizada de regularidade deste certificado de conformidade devem ser consultados os bancos de dados do Inmetro (para Produtos com Certificação Compulsória) e o Sítio Eletrônico: www.isopoint.com.br, referente a produtos certificados.
- e) O Selo de Identificação da Conformidade deve ser colocado na superfície externa do produto, em local facilmente visível e o seu uso está vinculado ao FOR.3.007 – Acordo para Uso da Marca de Conformidade, que é específico para o fabricante e no endereço citado neste Certificado.

Emissão: 02/06/2020
Emission / Emisión

Histórico de Revisões:

Revisão	Data	Descrição
0	02/06/2020	Emissão Inicial

“A última revisão substitui e cancela as anteriores”
The last review cancel and substitutes the previous ones
La última revisión sustituye y cancela las anteriores





340
M

Laboratório de Ensaio Acreditado pelo Cgcre de acordo com NBR ISO IEC 17025, sob o nº CRL 0003.
O Cgcre é signatário do Acordo de Reconhecimento Mútuo do ILAC – International Laboratory Accreditation Cooperation.

RELATÓRIO DE ENSAIO ANÁLISES QUÍMICAS

INTERESSADO: INSTITUTO NACIONAL DA QUALIDADE E DESENVOLVIMENTO SOCIAL-ISOPOINT
Rua Dr. Antônio Bento, 560 – 9º andar – Conj. 903 – Santo Amaro
CEP: 04750-001 – São Paulo – SP

SOLICITANTE: SÃO LUCAS INDUSTRIAL METALURGICA LTDA
AV05, 01 – DISTRITO INDUSTRIAL
CEP: 65099090 – SÃO LUIZ – MA
A/C: IARA SCHNEIDER
Ref.: (PJ100-046760)

1. IDENTIFICAÇÃO DAS AMOSTRAS

03 (Três) amostras de Corpos de Prova, identificadas pelo interessado como:

MODELO	EVENTO	LACRE	Nº PROCESSO
CONJUNTO ALUNO CJA 06 B – TAMPO	Avaliação Inicial	1522	19.01.0252
CONJUNTO ALUNO CJA 06 B – ASSENTO		1536	
CONJUNTO ALUNO CJA 06 B – ENCOSTO		1530	

Materiais recebidos e liberados para ensaio em 27/11/2019.
Identificação Interna: L-0291736/ L-0291737/ L-0291738.

2. MÉTODO / ESPECIFICAÇÕES

NBR 14006:2008 – Móveis escolares – Cadeiras e Mesas para conjunto aluno individual.
NBR NM 300-3:2011 – Segurança de Brinquedos – Parte 3: Migração de Certos Elementos.
PE-QUI.080_0– Migração de Metais em Matrizes Diversas.
Análise realizada com equipamento ICP/OES, sendo que os resultados se referem aos elementos na forma solúvel.

348
 M

 Laboratório de Ensaio Acreditado pelo Cgcre de acordo com NBR ISO IEC 17025, sob o nº CRL 0003.
 O Cgcre é signatário do Acordo de Reconhecimento Mútuo do ILAC – International Laboratory Accreditation Cooperation.

3. RESULTADOS OBTIDOS

3.1. Determinação de Migração de Metais Pesados

L-0291736 – CONJUNTO ALUNO CJA 06 B – TAMPO					
Parâmetro	Unidade	Obtido	U	Especificação	Limite de quantificação
Antimônio (Sb)	mg/kg	<0,200	--	60,000 Máximo	0,2000
Arsênio (As)	mg/kg	<0,500	--	25,000 Máximo	0,5000
Bário (Ba)	mg/kg	<0,175	--	1000,000 Máximo	0,1750
Cádmio (Cd)	mg/kg	<0,175	--	75,000 Máximo	0,1750
Chumbo (Pb)	mg/kg	<0,875	--	90,000 Máximo	0,8750
Cromo (Cr)	mg/kg	<0,350	--	60,000 Máximo	0,3500
Mercúrio (Hg)	mg/kg	<0,625	--	60,000 Máximo	0,6250
Selênio (Se)	mg/kg	<0,500	--	500,000 Máximo	0,5000

L-0291737 – CONJUNTO ALUNO CJA 06 B – ASSENTO					
Parâmetro	Unidade	Obtido	U	Especificação	Limite de quantificação
Antimônio (Sb)	mg/kg	<0,200	--	60,000 Máximo	0,2000
Arsênio (As)	mg/kg	<0,500	--	25,000 Máximo	0,5000
Bário (Ba)	mg/kg	<0,175	--	1000,000 Máximo	0,1750
Cádmio (Cd)	mg/kg	<0,175	--	75,000 Máximo	0,1750
Chumbo (Pb)	mg/kg	<0,875	--	90,000 Máximo	0,8750
Cromo (Cr)	mg/kg	<0,350	--	60,000 Máximo	0,3500
Mercúrio (Hg)	mg/kg	<0,625	--	60,000 Máximo	0,6250
Selênio (Se)	mg/kg	<0,500	--	500,000 Máximo	0,5000

L-0291738 – CONJUNTO ALUNO CJA 06 B – ENCOSTO					
Parâmetro	Unidade	Obtido	U	Especificação	Limite de quantificação
Antimônio (Sb)	mg/kg	<0,200	--	60,000 Máximo	0,2000
Arsênio (As)	mg/kg	<0,500	--	25,000 Máximo	0,5000
Bário (Ba)	mg/kg	1,180	0,020	1000,000 Máximo	0,1750
Cádmio (Cd)	mg/kg	<0,175	--	75,000 Máximo	0,1750
Chumbo (Pb)	mg/kg	1,120	0,013	90,000 Máximo	0,8750
Cromo (Cr)	mg/kg	<0,350	--	60,000 Máximo	0,3500
Mercúrio (Hg)	mg/kg	<0,625	--	60,000 Máximo	0,6250
Selênio (Se)	mg/kg	<0,500	--	500,000 Máximo	0,5000

Os resultados apresentados no presente documento referem-se exclusivamente a(s) amostra(s) ensaiada(s).
 A reprodução deste documento somente poderá ser feita na íntegra e sua utilização para fins promocionais depende de autorização prévia.

342
JP

Laboratório de Ensaio Acreditado pelo Cgcre de acordo com NBR ISO IEC 17025, sob o nº CRL 0003.
O Cgcre é signatário do Acordo de Reconhecimento Mútuo do ILAC – International Laboratory Accreditation Cooperation.

4. AVALIAÇÃO DA CONFORMIDADE

A amostra analisada atende as especificações da Norma NBR 14006:2008 – Móveis escolares – Cadeiras e Mesas para conjunto aluno individual e norma NBR NM 300-3:2011 – Segurança de Brinquedos – Parte 3: Migração de Certos Elementos, quanto aos parâmetros determinados.

Regra de decisão

A avaliação da conformidade é baseada nos critérios das especificações e/ou normas, não considerando a estimativa de incerteza de medição associada aos resultados.

5. DATA DOS ENSAIOS

Ensaio realizado no período de 27/11/2019 a 18/12/2019.

São Paulo, 19 de Dezembro de 2019.

L.A. FALCÃO BAUER LTDA
Centro tecnológico de controle da qualidade

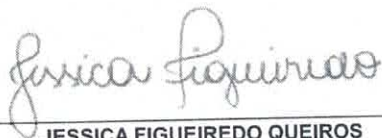

JESSICA FIGUEIREDO QUEIROS
ANALISTA QUÍMICO
CRQ N° 04490869

L.A. FALCÃO BAUER LTDA
Centro tecnológico de controle da qualidade



KARINA CRUZ
GERENTE DE UNIDADE
CRQ N° 04161647

GRS



343
M

Laboratório de Ensaio Acreditado pelo Cgcre de acordo com NBR ISO IEC 17025, sob o nº CRL 0003.
O Cgcre é signatário do Acordo de Reconhecimento Mútuo do ILAC – International Laboratory Accreditation Cooperation.

RELATÓRIO DE ENSAIO ANÁLISES QUÍMICAS

INTERESSADO: INSTITUTO NACIONAL DA QUALIDADE E DESENVOLVIMENTO SOCIAL-ISOPOINT

Rua Dr. Antônio Bento, 560 – 9º andar – Conj. 903 – Santo Amaro
CEP: 04750-001 – São Paulo – SP

SOLICITANTE: SÃO LUCAS INDUSTRIAL METALURGICA LTDA

AV05, 01 – DISTRITO INDUSTRIAL
CEP: 65099090 – SÃO LUIZ – MA
A/C: IARA SCHNEIDER
Ref.: (PJ100-046760)

1. IDENTIFICAÇÃO DAS AMOSTRAS

03 (Três) amostras de Corpos de Prova, identificadas pelo interessado como:

MODELO	EVENTO	LACRE	Nº PROCESSO
CJA 06 – CADEIRA TINTA	Avaliação Inicial	1526	19.01.0252
CJA 06 – MESA TINTA		1517	

Materiais recebidos e liberados para ensaio em 27/11/2019.
Identificação Interna: L-0291739/ L-0291740.

2. MÉTODO / ESPECIFICAÇÕES

NBR 14006:2008 – Móveis escolares – Cadeiras e Mesas para conjunto aluno individual.
NBR NM 300-3:2011 – Segurança de Brinquedos – Parte 3: Migração de Certos Elementos.
PE-QUI.080_0– Migração de Metais em Matrizes Diversas.
Análise realizada com equipamento ICP/OES, sendo que os resultados se referem aos elementos na forma solúvel.

344
 MP

 Laboratório de Ensaio Acreditado pelo Cgcre de acordo com NBR ISO IEC 17025, sob o nº CRL 0003.
 O Cgcre é signatário do Acordo de Reconhecimento Mútuo do ILAC – International Laboratory Accreditation Cooperation.

3. RESULTADOS OBTIDOS

3.1. Determinação de Migração de Metais Pesados

L-0291739 – CJA 06 – CADEIRA TINTA					
Parâmetro	Unidade	Obtido	U	Especificação	Limite de quantificação
Antimônio (Sb)	mg/kg	<0,200	--	60,000 Máximo	0,2000
Arsênio (As)	mg/kg	<0,500	--	25,000 Máximo	0,5000
Bário (Ba)	mg/kg	260,650	4,431	1000,000 Máximo	0,1750
Cádmio (Cd)	mg/kg	<0,175	--	75,000 Máximo	0,1750
Chumbo (Pb)	mg/kg	<0,875	--	90,000 Máximo	0,8750
Cromo (Cr)	mg/kg	<0,350	--	60,000 Máximo	0,3500
Mercúrio (Hg)	mg/kg	<0,625	--	60,000 Máximo	0,6250
Selênio (Se)	mg/kg	<0,500	--	500,000 Máximo	0,5000

L-0291740 – CJA 06 – MESA TINTA					
Parâmetro	Unidade	Obtido	U	Especificação	Limite de quantificação
Antimônio (Sb)	mg/kg	<0,200	--	60,000 Máximo	0,2000
Arsênio (As)	mg/kg	<0,500	--	25,000 Máximo	0,5000
Bário (Ba)	mg/kg	280,949	4,776	1000,000 Máximo	0,1750
Cádmio (Cd)	mg/kg	<0,175	--	75,000 Máximo	0,1750
Chumbo (Pb)	mg/kg	<0,875	--	90,000 Máximo	0,8750
Cromo (Cr)	mg/kg	<0,350	--	60,000 Máximo	0,3500
Mercúrio (Hg)	mg/kg	<0,625	--	60,000 Máximo	0,6250
Selênio (Se)	mg/kg	<0,500	--	500,000 Máximo	0,5000

4. AVALIAÇÃO DA CONFORMIDADE

A amostra analisada atende as especificações da Norma NBR 14006:2008 – Móveis escolares – Cadeiras e Mesas para conjunto aluno individual e norma NBR NM 300-3:2011 – Segurança de Brinquedos – Parte 3: Migração de Certos Elementos, quanto aos parâmetros determinados.

Regra de decisão

A avaliação da conformidade é baseada nos critérios das especificações e/ou normas, não considerando a estimativa de incerteza de medição associada aos resultados.

3245
M

Laboratório de Ensaio Acreditado pelo Cgcre de acordo com NBR ISO IEC 17025, sob o nº CRL 0003.
O Cgcre é signatário do Acordo de Reconhecimento Mútuo do ILAC – International Laboratory Accreditation Cooperation.

5. DATA DOS ENSAIOS

Ensaio realizado no período de 27/11/2019 a 18/12/2019.

São Paulo, 19 de Dezembro de 2019.

L.A. FALCÃO BAUER LTDA
Centro tecnológico de controle da qualidade

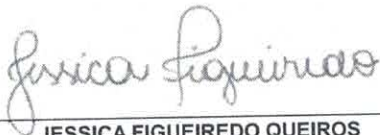

JESSICA FIGUEIREDO QUEIROS
ANALISTA QUÍMICO
CRQ N° 04490869

L.A. FALCÃO BAUER LTDA
Centro tecnológico de controle da qualidade

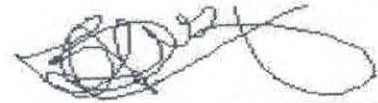

KARINA CRUZ
GERENTE DE UNIDADE
CRQ N° 04161647

GRS

326
M

Laboratório de Ensaio Acreditado pelo Cgcre de acordo com NBR ISO IEC 17025, sob o nº CRL 1307.
O Cgcre é signatário do Acordo de Reconhecimento Mútuo do ILAC – International Laboratory Accreditation Cooperation.

RELATÓRIO DE ENSAIO
MÓVEIS ESCOLARES

INTERESSADO: **INSTITUTO NACIONAL DA QUALIDADE E SOLUÇÕES TECNOLÓGICAS S/S LTDA**
Rua Barão do Triunfo, nº 520, Conj 132, Brooklin Paulista,
São Paulo, SP.

FABRICANTE: **SÃO LUCAS INDUSTRIA METALURGICA LTDA**
Av. 05, 01 – Distrito Industrial
65099090 – São Luis - MA
A/C: Iara Schineider
Telefone: (42) 3463-1492
E-mail: movebrink@yahoo.com.br

PAGANTE: **RFA INDUSTRIA METALURGICA EIRELI**
Rua Emilio Britz, 372 – Centro
95778-000 – Vale real - RS
A/C: Iara Schineider
Telefone: (54) 3217-8200
E-mail: vendas@realplast.com.br
Ref: (PJ100-046760)

1. IDENTIFICAÇÃO DA(S) AMOSTRA(S)

2 (duas) amostras identificadas pelo interessado como:

Descrição do Produto	Processo	RAU Nº
Conjunto Aluno – ABS – CJA 06B	CP 19.01.0252	0074/19

Materiais recebidos no laboratório em 14/10/2019, liberados para ensaio em 06/11/2019



Foto 1 – Mesa



Foto 2 – Cadeira

2. MÉTODO / ESPECIFICAÇÕES

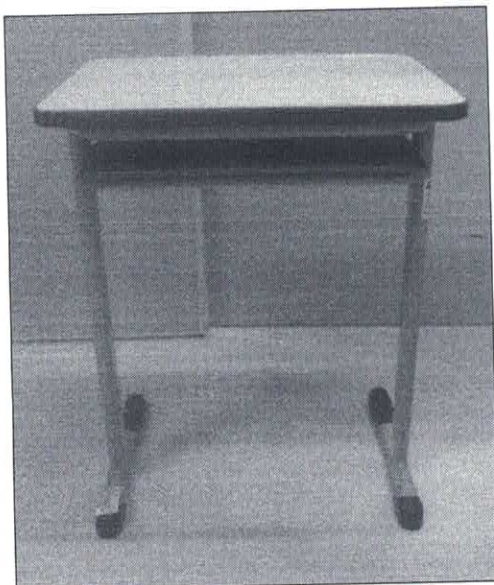
NBR 14006:2008 – Móveis escolares – Cadeiras e Mesas para conjunto aluno individual

NBR NM 300:2004 - Segurança de Brinquedos - Parte 1: Propriedades Gerais, Mecânicas e Físicas

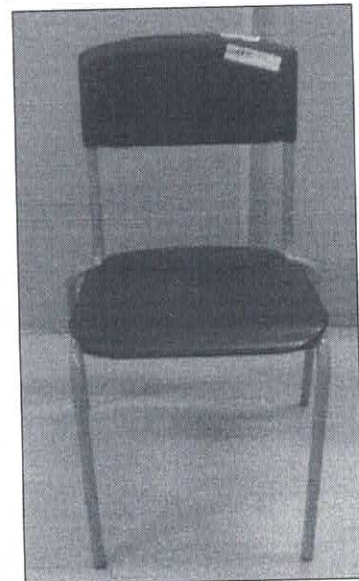
NBR 11888:2008 - Bobinas e chapas finas a frio e a quente de aço-carbono e aço de baixa liga e alta resistência - Requisitos gerais

NBR 8261:2010 - Tubos de aço-carbono, formado a frio, com e sem solda, de seção circular, quadrada ou retangular para usos estruturais

NBR 14535:2008 - Móveis de Madeira - Requisitos e Ensaio para superfícies pintadas

NBR 10443:2008 - Tintas e vernizes - Determinação da espessura da película seca sobre superfícies rugosas - Método de ensaio

NBR 11003:2009 – Tintas – Determinação da aderência

NBR 8094:1983 – Material Metálico Revestido e Não Revestido Corrosão por Exposição à Névoa Salina

NBR ISO 4628:2015 - Tintas e vernizes — Avaliação da degradação de revestimento — Designação da quantidade e tamanho dos defeitos e da intensidade de mudanças uniformes na aparência - Parte 3: Avaliação do grau de enferrujamento

NBR 5841:2015 - Determinação do grau de empolamento de superfícies pintadas

348
 MP

 Laboratório de Ensaio Acreditado pelo Cgcre de acordo com NBR ISO IEC 17025, sob o nº CRL 1307.
 O Cgcre é signatário do Acordo de Reconhecimento Mútuo do ILAC – International Laboratory Accreditation Cooperation.

3. RESULTADOS OBTIDOS

3.1. Ensaio para verificação dos requisitos do aço conforme o subitem 4.1.4 da Norma NBR 14006:2008

Cadeira					
Tubo de seção circular					
Parâmetro		Unidade	Obtido	U	Especificado
Diâmetro externo	Mínimo	mm	20,76	--	--
	Máximo		20,96	--	
	Médio		20,86	± 0,19	
Espessura de parede	Mínimo	mm	2,06	--	--
	Máximo		2,18	--	
	Médio		2,12	± 0,11	
Massa linear		kg/m	0,897	± 0,248	--

Mesa					
Tubo de seção circular					
Parâmetro		Unidade	Obtido	U	Especificado
Diâmetro externo	Mínimo	mm	29,62	--	--
	Máximo		58,52	--	
	Médio		43,99	± 31,88	
Espessura de parede	Mínimo	mm	1,61	--	--
	Máximo		1,72	--	
	Médio		1,67	± 0,05	
Massa linear		kg/m	1,733	1,748	--

Os resultados apresentados no presente documento referem-se exclusivamente a(s) amostra(s) ensaiada(s).

A reprodução deste documento somente poderá ser feita na íntegra e sua utilização para fins promocionais depende de autorização prévia.

349
 JP

 Laboratório de Ensaio Acreditado pelo Cgcre de acordo com NBR ISO IEC 17025, sob o nº CRL 1307.
 O Cgcre é signatário do Acordo de Reconhecimento Mútuo do ILAC – International Laboratory Accreditation Cooperation.

3.2. Ensaio de verificações dos requisitos dimensionais conforme o subitem 4.2 da Norma NBR 14006:2008

Mesa				
Parâmetro	Unidade	Obtido	U	Especificado
Largura do tampo (b ₁)	mm	608	± 0,01	600 Mínimo
Largura do espaço para as pernas (b ₂)	mm	Conforme	--	500 Mínimo
Altura do tampo (h ₁)	mm	770	± 1,1	750 a 770
Altura para movimentação das coxas (h ₂)	mm	Conforme	--	665 Mínimo
Altura para movimentação dos joelhos (h ₄)	mm	Conforme	--	565 Mínimo
Profundidade do tampo (t ₁)	mm	465	± 0,01	450/500 Mínimo
Profundidade do espaço para as pernas (t ₂)	mm	Conforme	--	400 Mínimo
Profundidade para movimentação das pernas (t ₃)	mm	Conforme	--	500 Mínimo
Raio da borda de contato com o usuário (r ₃)	mm	Conforme	--	2,5 Mínimo
Raio das arestas e quinas (r ₄)	mm	Conforme	--	1 Mínimo
Raio de curvatura dos cantos (r ₅)	mm	Conforme	--	20 Mínimo

Cadeira				
Parâmetro	Unidade	Obtido	U	Especificado
Largura do assento (b ₃)	mm	398	± 0,01	390 Mínimo
Largura do encosto (b ₄)	mm	395	± 0,01	350 Mínimo
Altura do assento (h ₈)	mm	458	± 1,10	450 a 470
Extensão vertical do encosto (h ₇)	mm	178	± 0,01	150 Mínimo
Raio da aba frontal do assento (r ₁)	mm	Conforme	--	30 a 90
Raio de curvatura da parte interna do encosto (r ₂)	mm	Conforme	--	400 a 900
Profundidade útil do assento (t ₄)	mm	430	± 1,10	400 a 440
Profundidade da superfície do assento (t ₇)	mm	430	± 1,10	430 Mínimo
Altura do ponto "S" (h ₆)	mm	211	± 1,10	200 a 230
Raio das arestas e quinas (r ₄)	mm	Conforme	--	1 Mínimo
Raio de curvatura dos cantos (r ₅)	mm	Conforme	--	20 Mínimo
Ângulo de inclinação do encostos (β)	°	102	± 0,1	95 a 110
Inclinação do assento (A)	°	-4	± 0,1	-5 a -2

Os resultados apresentados no presente documento referem-se exclusivamente a(s) amostra(s) ensaiada(s).

A reprodução deste documento somente poderá ser feita na íntegra e sua utilização para fins promocionais depende de autorização prévia.

SÃO PAULO: Rua Antônio Nagib Ibrahim, 544 - SP - CEP 05036-060 - FONE (11) 3611-0833 - FAX (11) 3611-0170

Filiais: SP: Bauru - Campinas - Santos - São José dos Campos - RJ: Macaé - Rio de Janeiro

www.falcaobauer.com.br - bauer@falcaobauer.com.br

350
MP

Laboratório de Ensaio Acreditado pelo Cgcre de acordo com NBR ISO IEC 17025, sob o nº CRL 1307.
O Cgcre é signatário do Acordo de Reconhecimento Mútuo do ILAC – International Laboratory Accreditation Cooperation.

DESENHOS ILUSTRATIVOS EXTRAÍDOS DA NORMA NBR 14006:2008

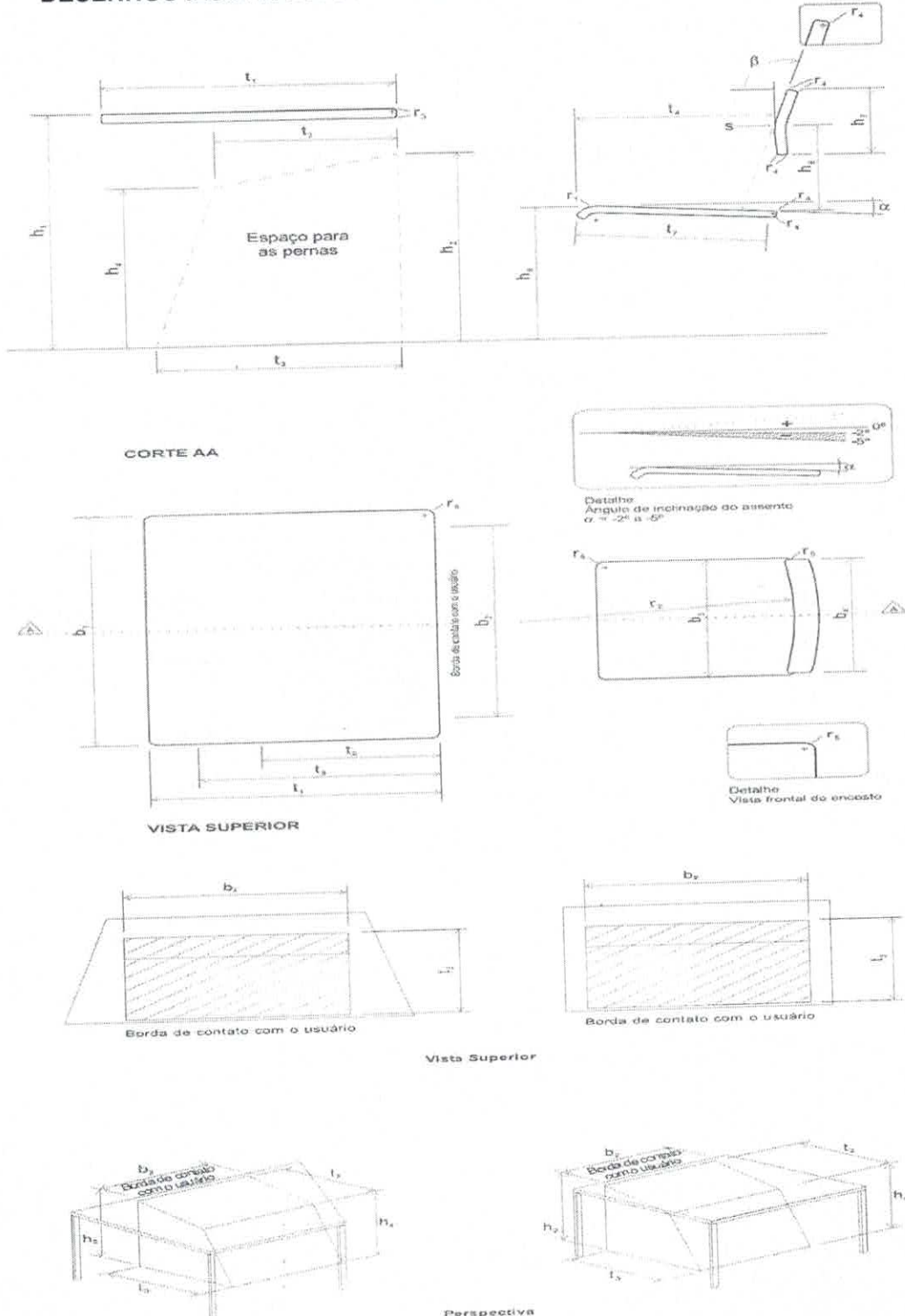

351
 JP

Laboratório de Ensaio Acreditado pelo Cgcre de acordo com NBR ISO IEC 17025, sob o nº CRL 1307.
 O Cgcre é signatário do Acordo de Reconhecimento Mútuo do ILAC – International Laboratory Accreditation Cooperation.

3.3. Ensaio para verificação do acabamento uniforme e defeitos conforme o subitem 4.3.1 da Norma NBR 14006:2008

Mesa	
Especificado	Obtido
O conjunto aluno deve possuir acabamento uniforme e livre de defeitos	Conforme

Cadeira	
Especificado	Obtido
O conjunto aluno deve possuir acabamento uniforme e livre de defeitos	Conforme

3.4. Ensaio para verificação dos elementos removíveis sem a utilização de ferramentas conforme o subitem 4.3.2 da Norma NBR 14006:2008

Mesa	
Especificado	Obtido
O conjunto aluno não pode apresentar elementos que possam ser removidos sem a utilização de ferramentas	Conforme

Cadeira	
Especificado	Obtido
O conjunto aluno não pode apresentar elementos que possam ser removidos sem a utilização de ferramentas	Conforme

3.5. Ensaio para verificação das saliências, reentrâncias ou perfurações que apresentem características cortantes conforme o subitem 4.3.3 da Norma NBR 14006:2008

Mesa			
Parâmetro	Unidade	Obtido	Especificado
Resultado	--	Borda não perigosa	A borda não deve ser perigosa

Cadeira			
Parâmetro	Unidade	Obtido	Especificado
Resultado	--	Borda não perigosa	A borda não deve ser perigosa

Laboratório de Ensaio Acreditado pelo Cgcre de acordo com NBR ISO IEC 17025, sob o nº CRL 1307.
 O Cgcre é signatário do Acordo de Reconhecimento Mútuo do ILAC – International Laboratory Accreditation Cooperation.

3.6. Ensaio para verificação das saliências perforantes conforme o subitem 4.3.4 da Norma NBR 14006:2008

Mesa			
Parâmetro	Unidade	Obtido	Especificado
Resultado	--	Sem saliências perforantes	Não deve haver saliências perforantes

Cadeira			
Parâmetro	Unidade	Obtido	Especificado
Resultado	--	Sem saliências perforantes	Não deve haver saliências perforantes

3.7. Ensaio para verificação de respingos provenientes de soldas na estrutura metálica conforme o subitem 4.3.5 da Norma NBR 14006:2008

Mesa	
Especificado	Obtido
A estrutura metálica não pode apresentar respingos provenientes de solda	Conforme

Cadeira	
Especificado	Obtido
A estrutura metálica não pode apresentar respingos provenientes de solda	Conforme

3.8. Ensaio para verificação do fechamento dos tubos conforme o subitem 4.3.6 da Norma NBR 14006:2008

Mesa	
Item	Obtido
Os móveis cuja estrutura for feita de tubos devem apresentar fechamento em todas as terminações	Conforme

Cadeira	
Item	Obtido
Os móveis cuja estrutura for feita de tubos devem apresentar fechamento em todas as terminações	Conforme

353
 JP

Laboratório de Ensaio Acreditado pelo Cgcre de acordo com NBR ISO IEC 17025, sob o nº CRL 1307.
 O Cgcre é signatário do Acordo de Reconhecimento Mútuo do ILAC – International Laboratory Accreditation Cooperation.

3.9. Ensaio para verificação dos vãos nas partes acessíveis ao usuário conforme o subitem 4.3.7 da Norma NBR 14006:2008

Mesa				
Região	Parâmetro	Unidade	Obtido	Especificado
1	Vão	mm	Conforme	Menor que 6mm e Maior que 25mm

Cadeira				
Região	Parâmetro	Unidade	Obtido	Especificado
1	Vão	mm	Conforme	Menor que 6mm e Maior que 25mm

3.10. Ensaio para verificação dos furos acessíveis ao usuário conforme o subitem 4.3.8 da Norma NBR 14006:2008

Mesa		Obtido
Especificado		
Os furos acessíveis não devem permitir a inserção de um pino com diâmetro entre 6mm e 25mm		Conforme

Cadeira		Obtido
Especificado		
Os furos acessíveis não devem permitir a inserção de um pino com diâmetro entre 6mm e 25mm		Conforme

3.11. Ensaio de rugosidade conforme o subitem 4.3.9 da Norma NBR 14006:2008

Tampo					
Região	Parâmetro	Unidade	Obtido	U	Especificado
1	Rugosidade (Ra) da superfície do tampo da mesa	µm	4	± 0,60	40 Máximo
2			3	± 0,60	
3			3	± 0,60	
4			3	± 0,60	
5			4	± 0,60	

354
 MP

 Laboratório de Ensaio Acreditado pelo Cgcre de acordo com NBR ISO IEC 17025, sob o nº CRL 1307.
 O Cgcre é signatário do Acordo de Reconhecimento Mútuo do ILAC – International Laboratory Accreditation Cooperation.

Assento					
Região	Parâmetro	Unidade	Obtido	U	Especificado
1	Rugosidade (Ra) do assento	µm	22	± 0,60	50 Máximo
2			22	± 0,60	
3			18	± 0,60	
4			20	± 0,60	
5			23	± 0,60	

Encosto					
Região	Parâmetro	Unidade	Obtido	U	Especificado
1	Rugosidade (Ra) do encosto	µm	26	± 0,60	50 Máximo
2			24	± 0,60	
3			28	± 0,60	
4			29	± 0,60	
5			25	± 0,60	

3.12. Ensaio de verificação do nivelamento dos pés da mesa e da cadeira sob aplicação de carga conforme o subitem 4.3.10 da Norma NBR 14006:2008

Mesa			
Parâmetro	Unidade	Obtido	Especificado
Carga distribuída	kg	30	29,85 a 30,15
Ocorrências	--	Conforme	Deve estar perfeitamente apoiado em uma superfície plana

Cadeira			
Parâmetro	Unidade	Obtido	Especificado
Carga distribuída	kg	30	29,85 a 30,15
Ocorrências	--	Conforme	Deve estar perfeitamente apoiado em uma superfície plana

3.13. Ensaio de resistência à luz ultravioleta do tampo da mesa conforme o subitem 4.3.11 da Norma NBR 14006:2008

Tampo							
Parâmetro	Unidade	Obtido					Especificado
		CP 1	CP 2	CP 3	CP 4	U	
Variação média da cor Δ E	--	0	1	0	0	± 0,74	< 4

 Os resultados apresentados no presente documento referem-se exclusivamente a(s) amostra(s) ensaiada(s).
 A reprodução deste documento somente poderá ser feita na íntegra e sua utilização para fins promocionais depende de autorização prévia.

355
 H

Laboratório de Ensaio Acreditado pelo Cgcre de acordo com NBR ISO IEC 17025, sob o nº CRL 1307.
 O Cgcre é signatário do Acordo de Reconhecimento Mútuo do ILAC – International Laboratory Accreditation Cooperation.

3.14. Ensaio para verificação do brilho da superfície do tampo da mesa conforme o subitem 4.3.12 (a) da Norma NBR 14006:2008

Tampo				
Parâmetro	Unidade	Obtido	U	Especificado
Média das leituras de brilho	ub	9	± 2,0	30 Máximo
Classificação	--	Fosco	--	Fosco ou semi-fosco

3.15. Ensaio para verificação da dureza da superfície do tampo da mesa conforme o subitem 4.3.12 (b) da Norma NBR 14006:2008

Parâmetro	Unidade	Obtido	Especificado
Dureza ao rompimento	--	> 5H	> 2H
Dureza ao amassamento	--	> 5H	> 2H

3.16. Ensaio para verificação da resistência ao impacto da superfície do tampo da mesa conforme o subitem 4.3.12 (c) da Norma NBR 14006:2008

Parâmetro	Unidade	Obtido	Especificado
Aparência da área ensaiada na posição 1	--	Conforme	--
Graduação da área ensaiada na posição 1	--	5	5
Aparência da área ensaiada na posição 2	--	Conforme	--
Graduação da área ensaiada na posição 2	--	5	5

3.17. Ensaio de resistência à abrasão da superfície do tampo da mesa conforme o subitem 4.3.12 (d) da Norma NBR 14006:2008

Tampo						
Parâmetro	Unidade	Obtido				Especificado
		CP 1	CP 2	CP 3	U	
Número de ciclos	--	100	100	100	--	100
Taxa de desgaste calculada	mg/100 ciclos	8	7	6	--	100 Máximo

Os resultados apresentados no presente documento referem-se exclusivamente a(s) amostra(s) ensaiada(s).
 A reprodução deste documento somente poderá ser feita na íntegra e sua utilização para fins promocionais depende de autorização prévia.

356
 M

 Laboratório de Ensaio Acreditado pelo Cgcre de acordo com NBR ISO IEC 17025, sob o nº CRL 1307.
 O Cgcre é signatário do Acordo de Reconhecimento Mútuo do ILAC – International Laboratory Accreditation Cooperation.

3.18. Ensaio de resistência à manchas da superfície do tampo conforme o subitem 4.3.12 (f) da Norma NBR 14006:2008

Parâmetro	Unidade	Obtido	Especificado
Temperatura média de condicionamento antes da realização do ensaio	°C	23	21 a 25
Umidade média de condicionamento antes da realização do ensaio	%	50	45 a 55
Tempo de condicionamento antes da realização do ensaio	horas	24	24
Temperatura do ambiente durante o ensaio	°C	23	--
Umidade do ambiente durante o ensaio	%	55	--

Parâmetro	Unidade	Obtido	Especificado
Substância	--	Água	Água
Quantidade	ml	3	3
Ocorrências	--	Conforme	O Reagente não deve ser agressivo ao filme, ou seja, não deve deixar marcas ou alterações permanentes visíveis sob luz, após o procedimento de limpeza

Parâmetro	Unidade	Obtido	Especificado
Substância	--	Detergente doméstico	Detergente doméstico
Quantidade	ml	3	3
Ocorrências	--	Conforme	O Reagente não deve ser agressivo ao filme, ou seja, não deve deixar marcas ou alterações permanentes visíveis sob luz, após o procedimento de limpeza

Parâmetro	Unidade	Obtido	Especificado
Substância	--	Óleo vegetal	Óleo vegetal
Quantidade	ml	3	3
Ocorrências	--	Conforme	O Reagente não deve ser agressivo ao filme, ou seja, não deve deixar marcas ou alterações permanentes visíveis sob luz, após o procedimento de limpeza

 Os resultados apresentados no presente documento referem-se exclusivamente a(s) amostra(s) ensaiada(s).
 A reprodução deste documento somente poderá ser feita na íntegra e sua utilização para fins promocionais depende de autorização prévia.

357
 JP

Laboratório de Ensaio Acreditado pelo Cgcre de acordo com NBR ISO IEC 17025, sob o nº CRL 1307.
 O Cgcre é signatário do Acordo de Reconhecimento Mútuo do ILAC – International Laboratory Accreditation Cooperation.

Parâmetro	Unidade	Obtido	Especificado
Substância	--	Café	Café
Quantidade	ml	3	3
Ocorrências	--	Conforme	O Reagente não deve ser agressivo ao filme, ou seja, não deve deixar marcas ou alterações permanentes visíveis sob luz, após o procedimento de limpeza

Parâmetro	Unidade	Obtido	Especificado
Substância	--	Chá	Chá
Quantidade	ml	3	3
Ocorrências	--	Conforme	O Reagente não deve ser agressivo ao filme, ou seja, não deve deixar marcas ou alterações permanentes visíveis sob luz, após o procedimento de limpeza

Parâmetro	Unidade	Obtido	Especificado
Substância	--	Leite	Leite
Quantidade	ml	3	3
Ocorrências	--	Conforme	O Reagente não deve ser agressivo ao filme, ou seja, não deve deixar marcas ou alterações permanentes visíveis sob luz, após o procedimento de limpeza

Parâmetro	Unidade	Obtido	Especificado
Substância	--	Vinagre	Vinagre
Quantidade	ml	3	3
Ocorrências	--	Conforme	O Reagente não deve ser agressivo ao filme, ou seja, não deve deixar marcas ou alterações permanentes visíveis sob luz, após o procedimento de limpeza

Parâmetro	Unidade	Obtido	Especificado
Substância	--	Suco de uva	Suco de uva
Quantidade	ml	3	3
Ocorrências	--	Conforme	O Reagente não deve ser agressivo ao filme, ou seja, não deve deixar marcas ou alterações permanentes visíveis sob luz, após o procedimento de limpeza

Os resultados apresentados no presente documento referem-se exclusivamente a(s) amostra(s) ensaiada(s).
 A reprodução deste documento somente poderá ser feita na íntegra e sua utilização para fins promocionais depende de autorização prévia.

358
 JP

Laboratório de Ensaio Acreditado pelo Cgcre de acordo com NBR ISO IEC 17025, sob o nº CRL 1307.
 O Cgcre é signatário do Acordo de Reconhecimento Mútuo do ILAC – International Laboratory Accreditation Cooperation.

Parâmetro	Unidade	Obtido	Especificado
Substância	--	Etanol	Etanol
Quantidade	ml	3	3
Ocorrências	--	Conforme	O Reagente não deve ser agressivo ao filme, ou seja, não deve deixar marcas ou alterações permanentes visíveis sob luz, após o procedimento de limpeza

Parâmetro	Unidade	Obtido	Especificado
Substância	--	Catchup	Catchup
Quantidade	g	3	3
Ocorrências	--	Conforme	O Reagente não deve ser agressivo ao filme, ou seja, não deve deixar marcas ou alterações permanentes visíveis sob luz, após o procedimento de limpeza

Parâmetro	Unidade	Obtido	Especificado
Substância	--	Batom vermelho	Batom vermelho
Quantidade	g	3	3
Ocorrências	--	Conforme	O Reagente não deve ser agressivo ao filme, ou seja, não deve deixar marcas ou alterações permanentes visíveis sob luz, após o procedimento de limpeza

Parâmetro	Unidade	Obtido	Especificado
Substância	--	Lápis de cera preto	Lápis de cera preto
Quantidade	g	3	3
Ocorrências	--	Conforme	O Reagente não deve ser agressivo ao filme, ou seja, não deve deixar marcas ou alterações permanentes visíveis sob luz, após o procedimento de limpeza

Parâmetro	Unidade	Obtido	Especificado
Substância	--	Mostarda	Mostarda
Quantidade	g	3	3
Ocorrências	--	Conforme	O Reagente não deve ser agressivo ao filme, ou seja, não deve deixar marcas ou alterações permanentes visíveis sob luz, após o procedimento de limpeza

Os resultados apresentados no presente documento referem-se exclusivamente a(s) amostra(s) ensaiada(s).
 A reprodução deste documento somente poderá ser feita na íntegra e sua utilização para fins promocionais depende de autorização prévia.

Laboratório de Ensaio Acreditado pelo Cgcre de acordo com NBR ISO IEC 17025, sob o nº CRL 1307.
 O Cgcre é signatário do Acordo de Reconhecimento Mútuo do ILAC – International Laboratory Accreditation Cooperation.

Parâmetro	Unidade	Obtido	Especificado
Substância	--	Solução de sabão doméstico	Solução de sabão doméstico
Quantidade	ml	3	3
Ocorrências	--	Conforme	O Reagente não deve ser agressivo ao filme, ou seja, não deve deixar marcas ou alterações permanentes visíveis sob luz, após o procedimento de limpeza

Parâmetro	Unidade	Obtido	Especificado
Substância	--	Solução de corante	Solução de corante para tecidos
Quantidade	ml	3	3
Ocorrências	--	Conforme	O Reagente não deve ser agressivo ao filme, ou seja, não deve deixar marcas ou alterações permanentes visíveis sob luz, após o procedimento de limpeza

Parâmetro	Unidade	Obtido	Especificado
Substância	--	Tinta de caneta esferográfica azul	Tinta de caneta esferográfica azul
Quantidade	ml	3	3
Data de validade		--	--
Ocorrências	--	Conforme	O Reagente não deve ser agressivo ao filme, ou seja, não deve deixar marcas ou alterações permanentes visíveis sob luz, após o procedimento de limpeza

Parâmetro	Unidade	Obtido	Especificado
Substância	--	Tinta de pincel atômico preta	Tinta de pincel atômico preta
Quantidade	ml	3	3
Ocorrências	--	Conforme	O Reagente não deve ser agressivo ao filme, ou seja, não deve deixar marcas ou alterações permanentes visíveis sob luz, após o procedimento de limpeza

Os resultados apresentados no presente documento referem-se exclusivamente a(s) amostra(s) ensaiada(s).
 A reprodução deste documento somente poderá ser feita na íntegra e sua utilização para fins promocionais depende de autorização prévia.

360
M

Laboratório de Ensaio Acreditado pelo Cgcre de acordo com NBR ISO IEC 17025, sob o nº CRL 1307.
O Cgcre é signatário do Acordo de Reconhecimento Mútuo do ILAC – International Laboratory Accreditation Cooperation.

3.19. Ensaio de resistência à corrosão em câmara de névoa salina, conforme o subitem 4.3.13.1 da Norma NBR 14006:2008

Tempo de exposição (horas)	Mesa			
	Grau de empolamento conforme a Norma NBR 5841		Grau de enferrujamento conforme a norma NBR ISO 4628-3	
	Obtido	Especificado	Obtido	Especificado
300	d ₀ / t ₀	d ₀ / t ₀	Ri 0	Ri 0

Grau de empolamento quando a densidade de distribuição das bolhas conforme a Norma NBR 5841:2015
d₀ = Isento de bolhas

Grau de empolamento quando ao tamanho das bolhas conforme a Norma NBR 5841:2015
t₀ = Isento de bolhas

Grau de enferrujamento conforme a Norma NBR ISO 4628-3:2015
Ri 0 = 0% de área enferrujada

Nota 1 – A Norma NBR 14006:2008 descreve que o grau de enferrujamento deve ser avaliado conforme a Norma NBR 5770:1984, porém esta Norma foi cancelada e substituída pela Norma NBR ISO 4628-3:2015, onde o grau de enferrujamento F0 estabelecido pela Norma NBR 5770:1984 equivale ao grau Ri 0 (0% de área enferrujada), estabelecido pela Norma NBR ISO 4628-3:2015.



Foto 3 – Mesa seccionada antes do ensaio



Foto 4 – Mesa seccionada após o ensaio

Laboratório de Ensaio Acreditado pelo Cgcre de acordo com NBR ISO IEC 17025, sob o nº CRL 1307.
O Cgcre é signatário do Acordo de Reconhecimento Mútuo do ILAC – International Laboratory Accreditation Cooperation.

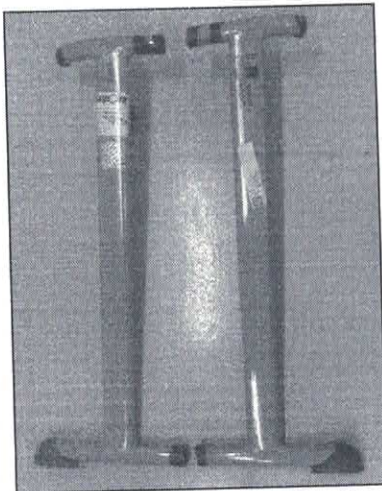
Cadeira				
Tempo de exposição (horas)	Grau de empolamento conforme a Norma NBR 5841		Grau de enferrujamento conforme a norma NBR ISO 4628-3	
	Obtido	Especificado	Obtido	Especificado
300	d ₀ / t ₀	d ₀ / t ₀	Ri 0	Ri 0

Grau de empolamento quando a densidade de distribuição das bolhas conforme a Norma NBR 5841:2015
d₀ = Isento de bolhas

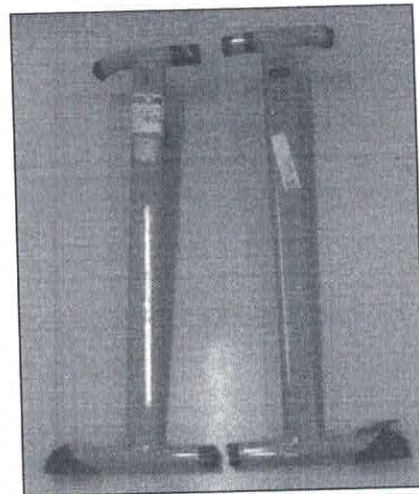
Grau de empolamento quando ao tamanho das bolhas conforme a Norma NBR 5841:2015
t₀ = Isento de bolhas

Grau de enferrujamento conforme a Norma NBR ISO 4628-3:2015
Ri 0 = 0% de área enferrujada

Nota 1 – A Norma NBR 14006:2008 descreve que o grau de enferrujamento deve ser avaliado conforme a Norma NBR 5770:1984, porém esta Norma foi cancelada e substituída pela Norma NBR ISO 4628-3:2015, onde o grau de enferrujamento F0 estabelecido pela Norma NBR 5770:1984 equivale ao grau Ri 0 (0% de área enferrujada), estabelecido pela Norma NBR ISO 4628-3:2015.



Foto 5 – Cadeira seccionada antes do ensaio



Foto 6 – Cadeira seccionada após o ensaio

362
 M

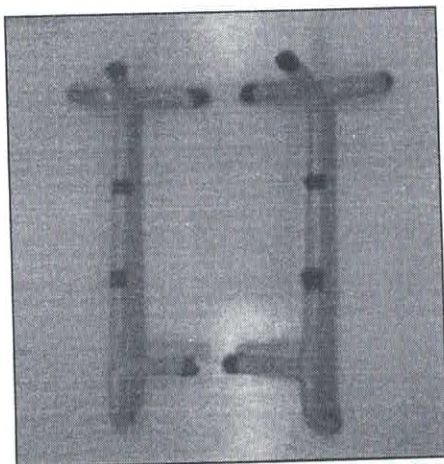
 Laboratório de Ensaio Acreditado pelo Cgcre de acordo com NBR ISO IEC 17025, sob o nº CRL 1307.
 O Cgcre é signatário do Acordo de Reconhecimento Mútuo do ILAC – International Laboratory Accreditation Cooperation.

3.20. Ensaio de determinação da espessura da tinta, conforme o subitem 4.3.13.2 da Norma NBR 14006:2008

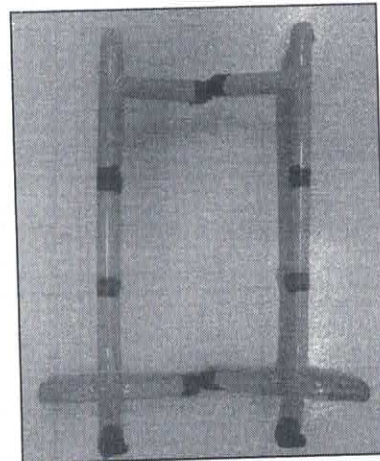
Método utilizado para determinação da espessura do revestimento
B

Condições ambientais			
Parâmetro	Unidade	Obtido	U
Temperatura do ambiente durante o ensaio	°C	22,0	--
Umidade do ambiente durante o ensaio	%	60,0	--

Espessura da camada (µm) Mesa							
Ponto	Individual			Especificado	Média		
	Obtido	Corrigido com o fator de correção	U		Obtido	U	Especificado
1	91	66	± 2,0	30 Mínimo	53	± 26,1	40 Mínimo
2	105	80	± 2,0				
3	90	65	± 2,0				
4	80	55	± 2,0				
5	68	43	± 2,0				
6	65	40	± 2,0				
7	61	36	± 2,0				
8	64	39	± 2,0				
9	75	50	± 2,0				
10	87	62	± 2,0				
11	90	65	± 2,0				
12	70	45	± 2,0				

Menor valor encontrado que foi desprezado no cálculo da média (µm)	36
Maior valor encontrado que foi desprezado no cálculo da média (µm)	80
Fator de redução da espessura estabelecido pela norma NBR 10443 (µm)	25

363
 JP

Laboratório de Ensaio Acreditado pelo Cgcre de acordo com NBR ISO IEC 17025, sob o nº CRL 1307.
 O Cgcre é signatário do Acordo de Reconhecimento Mútuo do ILAC – International Laboratory Accreditation Cooperation.

Espessura da camada (µm) Cadeira							
Ponto	Individual			Especificado	Média		
	Obtido	Corrigido com o fator de correção	U		Obtido	U	Especificado
1	125	100	± 2,0	30 Mínimo	101	± 35,7	40 Mínimo
2	121	96	± 2,0				
3	108	83	± 2,0				
4	101	76	± 2,0				
5	83	58	± 2,0				
6	120	95	± 2,0				
7	140	115	± 2,0				
8	159	134	± 2,0				
9	148	123	± 2,0				
10	123	98	± 2,0				
11	140	115	± 2,0				
12	138	113	± 2,0				
Menor valor encontrado que foi desprezado no cálculo da média (µm)							58
Maior valor encontrado que foi desprezado no cálculo da média (µm)							134
Fator de redução da espessura estabelecido pela norma NBR 10443 (µm)							25

3.21. Ensaio de aderência da tinta, conforme o subitem 4.3.13.3 da Norma NBR 14006:2008

Mesa			
Parâmetro	Unidade	Obtido	Especificado
Tempo de aplicação da fita	s	60	60 a 120
Destacamento na intersecção	mm	0	--
Classificação	--	Y0	Y ₀ ou Y ₁
Destacamento ao longo das incisões	mm	0	--
Classificação	--	X0	X ₀ ou X ₁

Cadeira			
Parâmetro	Unidade	Obtido	Especificado
Tempo de aplicação da fita	s	60	60 a 120
Destacamento na intersecção	mm	0	--
Classificação	--	Y0	Y ₀ ou Y ₁
Destacamento ao longo das incisões	mm	0	--
Classificação	--	X0	X ₀ ou X ₁

364
M

Laboratório de Ensaio Acreditado pelo Cgcre de acordo com NBR ISO IEC 17025, sob o nº CRL 1307.
O Cgcre é signatário do Acordo de Reconhecimento Mútuo do ILAC – International Laboratory Accreditation Cooperation.

3.22. Ensaio de carga estática vertical da mesa, conforme o subitem 6.3.1 da Norma NBR 14006:2008

Mesa				
Parâmetro	Unidade	Obtido	U	Especificado
Maior vão da mesa	mm	605	--	--
Força aplicada	N	1250,0	--	1187,5 a 1312,5
Deformação em relação ao maior vão do tampo	%	3	± 0,26	10 Máximo

Avaliação após a realização do ensaio conforme o subitem 4.4.1 da Norma NBR 14006

Parâmetro	Avaliação
Qualquer fratura de qualquer membro, junta ou componente	Conforme
Qualquer afrouxamento que não possa ser reapertado de ligações consideradas rígidas, quando verificadas com a aplicação de uma pressão manual em seus membros	Conforme
Qualquer movimento livre no tampo, pernas ou componentes, maior do que o verificado na inspeção inicial	Conforme
Qualquer deformação permanente em qualquer parte que possa afetar sua funcionalidade ou aparência	Conforme

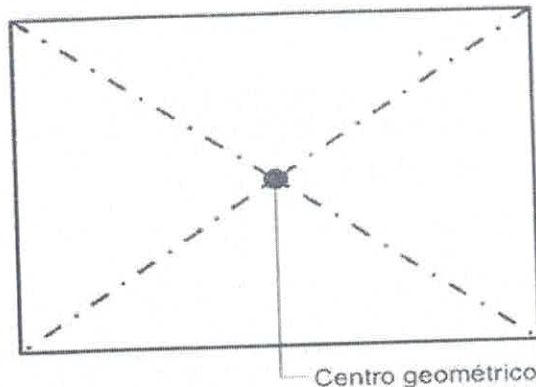

Ponto de carregamento para a carga estática vertical

365
JP

Laboratório de Ensaio Acreditado pelo Cgcre de acordo com NBR ISO IEC 17025, sob o nº CRL 1307.
O Cgcre é signatário do Acordo de Reconhecimento Mútuo do ILAC – International Laboratory Accreditation Cooperation.

3.23. Ensaio de sustentação da carga da mesa, conforme o subitem 6.3.2 da Norma NBR 14006:2008

Parâmetro	Unidade	Obtido	Especificado
Maior vão da mesa	mm	605	--
Massa uniformemente distribuída	g/cm ²	20	19,9 a 20,1
Deformação permanente após a remoção da carga em relação ao vão	%	0	0,5 Máximo

Avaliação após a realização do ensaio conforme o subitem 4.4.1 da Norma NBR 14006

Parâmetro	Avaliação
Qualquer fratura de qualquer membro, junta ou componente	Conforme
Qualquer afrouxamento que não possa ser reapertado de ligações consideradas rígidas, quando verificadas com a aplicação de uma pressão manual em seus membros	Conforme
Qualquer movimento livre no tampo, pernas ou componentes, maior do que o verificado na inspeção inicial	Conforme
Qualquer deformação permanente em qualquer parte que possa afetar sua funcionalidade ou aparência	Conforme

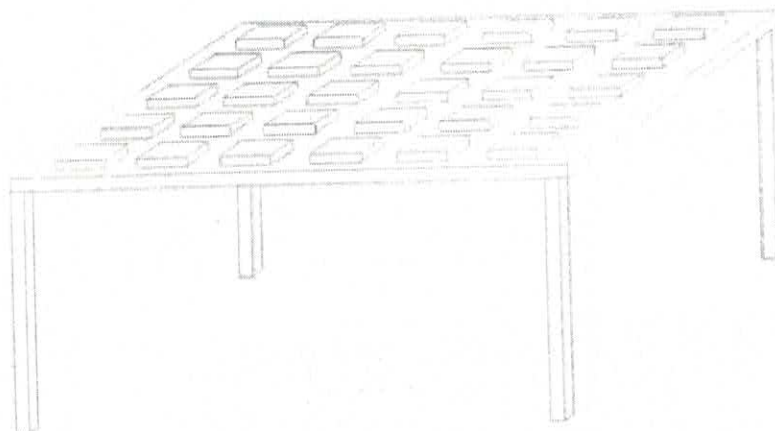

Sustentação de carga da mesa

366
 JP

 Laboratório de Ensaio Acreditado pelo Cgcre de acordo com NBR ISO IEC 17025, sob o nº CRL 1307.
 O Cgcre é signatário do Acordo de Reconhecimento Mútuo do ILAC – International Laboratory Accreditation Cooperation.

3.24. Ensaio de carga estática horizontal na mesa, conforme o subitem 6.3.3 da Norma NBR 14006:2008

Mesa				
Parâmetro	Unidade	Obtido	U	Especificado
Sentido de aplicação da força	--	F ₁	--	F ₁
Massa uniformemente distribuída	kg	100,0	--	99,5 a 100,5
Força aplicada	N	600	--	570 a 630
Número de aplicações	vezes	10	--	10
Deflexão após a 1ª aplicação de carga	mm	15	± 0,01	24 Máximo
Deflexão após a 10ª aplicação de carga	mm	15	± 0,01	24 Máximo

Mesa				
Parâmetro	Unidade	Obtido	U	Especificado
Sentido de aplicação da força	--	F ₂	--	F ₂
Massa uniformemente distribuída	kg	100,0	--	99,5 a 100,5
Força aplicada	N	600	--	570 a 630
Número de aplicações	vezes	10	--	10
Deflexão após a 1ª aplicação de carga	mm	15	± 0,01	24 Máximo
Deflexão após a 10ª aplicação de carga	mm	15	± 0,01	24 Máximo

Mesa				
Parâmetro	Unidade	Obtido	U	Especificado
Sentido de aplicação da força	--	F ₃	--	F ₃
Massa uniformemente distribuída	kg	100,0	--	99,5 a 100,5
Força aplicada	N	600	--	570 a 630
Número de aplicações	vezes	10	--	10
Deflexão após a 1ª aplicação de carga	mm	10	± 0,01	24 Máximo
Deflexão após a 10ª aplicação de carga	mm	11	± 0,01	24 Máximo

Mesa				
Parâmetro	Unidade	Obtido	U	Especificado
Sentido de aplicação da força	--	F ₄	--	F ₄
Massa uniformemente distribuída	kg	100,0	--	99,5 a 100,5
Força aplicada	N	600	--	570 a 630
Número de aplicações	vezes	10	--	10
Deflexão após a 1ª aplicação de carga	mm	7	± 0,01	24 Máximo
Deflexão após a 10ª aplicação de carga	mm	7	± 0,01	24 Máximo

367
JP

Laboratório de Ensaio Acreditado pelo Cgcre de acordo com NBR ISO IEC 17025, sob o nº CRL 1307.
O Cgcre é signatário do Acordo de Reconhecimento Mútuo do ILAC – International Laboratory Accreditation Cooperation.

Nota 1 – Não foi possível realizar o ensaio com a carga distribuída de forma uniforme, pois utilizando este método a amostra apresentou tombamento antes de atingir a força estabelecida pela Norma NBR 14006:2008, impossibilitando a medição do valor de deflexão, sendo assim a carga de 100kg foi deslocada para o ponto mais próximo possível do local de aplicação da força, para evitar o tombamento da mesa.

Avaliação após a realização do ensaio conforme o subitem 4.4.1 da Norma NBR 14006	
Parâmetro	Avaliação
Qualquer fratura de qualquer membro, junta ou componente.	Conforme
Qualquer afrouxamento que não possa ser reapertado de ligações consideradas rígidas, quando verificadas com a aplicação de uma pressão manual em seus membros	Conforme
Qualquer movimento livre no tampo, pernas ou componentes, maior do que o verificado na inspeção inicial	Conforme
Qualquer deformação permanente em qualquer parte que possa afetar sua funcionalidade ou aparência	Conforme

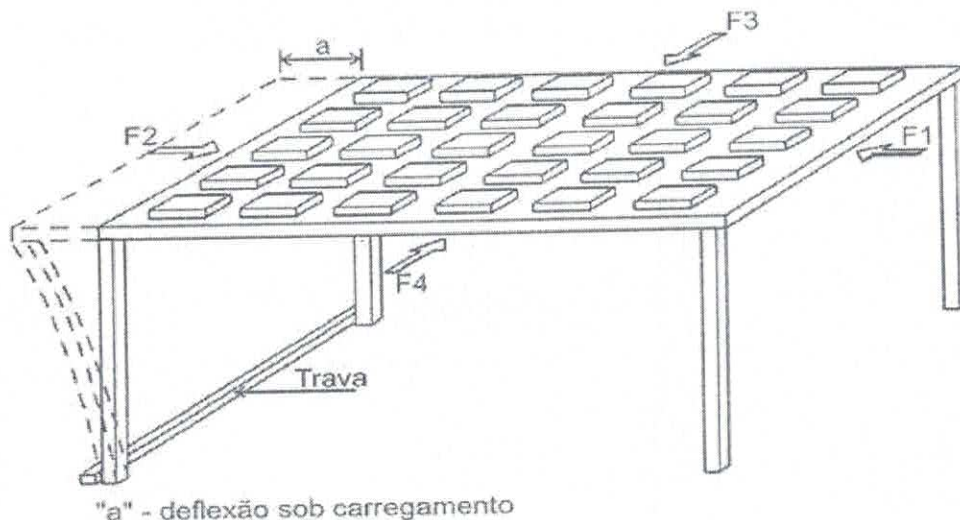

Carga estática horizontal da mesa

368
MP

Laboratório de Ensaio Acreditado pelo Cgcre de acordo com NBR ISO IEC 17025, sob o nº CRL 1307.
O Cgcre é signatário do Acordo de Reconhecimento Mútuo do ILAC – International Laboratory Accreditation Cooperation.

3.25. Ensaio de impacto vertical da mesa, conforme o subitem 6.3.4 da Norma NBR 14006:2008

Mesa				
Parâmetro	Unidade	Obtido	U	Especificado
Região	--	1	--	1
Altura de impacto	mm	240,0	--	239,5 a 240,5
Número de impacto	vezes	10	--	10

Mesa				
Parâmetro	Unidade	Obtido	U	Especificado
Região	--	2	--	2
Altura de impacto	mm	240,0	--	239,5 a 240,5
Número de impacto	vezes	10	--	10

Avaliação após a realização do ensaio conforme o subitem 4.4.1 da Norma NBR 14006	
Parâmetro	Avaliação
Qualquer fratura de qualquer membro, junta ou componente	Conforme
Qualquer afrouxamento que não possa ser reapertado de ligações consideradas rígidas, quando verificadas com a aplicação de uma pressão manual em seus membros	Conforme
Qualquer movimento livre no tampo, pernas ou componentes, maior do que o verificado na inspeção inicial	Conforme
Qualquer deformação permanente em qualquer parte que possa afetar sua funcionalidade ou aparência	Conforme

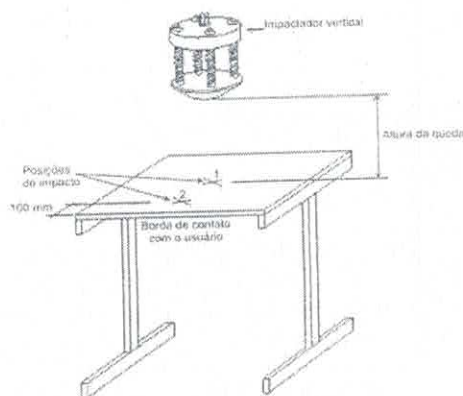

Ensaio de impacto vertical na mesa

Os resultados apresentados no presente documento referem-se exclusivamente a(s) amostra(s) ensaiada(s).
A reprodução deste documento somente poderá ser feita na íntegra e sua utilização para fins promocionais depende de autorização prévia.

369
MP

Laboratório de Ensaio Acreditado pelo Cgcre de acordo com NBR ISO IEC 17025, sob o nº CRL 1307.
O Cgcre é signatário do Acordo de Reconhecimento Mútuo do ILAC – International Laboratory Accreditation Cooperation.

3.26. Ensaio de fadiga horizontal da mesa, conforme o subitem 6.3.5 da Norma NBR 14006:2008

Parâmetro	Unidade	Obtido	Especificado
Local de aplicação	--	Pontos "a" e "b"	Pontos "a" e "b"
Massa uniformemente distribuída	kg	100	100
Força aplicada	N	150,0	142,5 a 157,5
Frequência de ciclos	ciclos / minuto	9	6 a 12
Número de ciclos	--	30 000	30 000

Parâmetro	Unidade	Obtido	Especificado
Local de aplicação	--	Pontos "c" e "d"	Pontos "c" e "d"
Massa uniformemente distribuída	kg	100	100
Força aplicada	N	150,0	142,5 a 157,5
Frequência de ciclos	ciclos / minuto	9	6 a 12
Número de ciclos	--	30 000	30 000

Avaliação após a realização do ensaio conforme o subitem 4.4.1 da Norma NBR 14006

Parâmetro	Avaliação
Qualquer fratura de qualquer membro, junta ou componente	Conforme
Qualquer afrouxamento que não possa ser reapertado de ligações consideradas rígidas, quando verificadas com a aplicação de uma pressão manual em seus membros	Conforme
Qualquer movimento livre no tempo, pernas ou componentes, maior do que o verificado na inspeção inicial	Conforme
Qualquer deformação permanente em qualquer parte que possa afetar sua funcionalidade ou aparência	Conforme

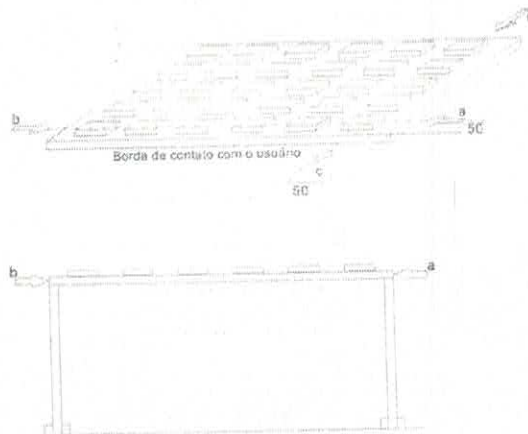

Ensaio de fadiga horizontal

370
 JP

Laboratório de Ensaio Acreditado pelo Cgcre de acordo com NBR ISO IEC 17025, sob o nº CRL 1307.
 O Cgcre é signatário do Acordo de Reconhecimento Mútuo do ILAC – International Laboratory Accreditation Cooperation.

3.27. Ensaio de tombamento da mesa, conforme o subitem 6.3.6 da Norma NBR 14006:2008

Mesa			
Parâmetro	Unidade	Obtido	Especificado
Ponto de elevação da mesa	--	Borda 1	Borda 1
Número de tombamentos	vezes	5	5

Mesa			
Parâmetro	Unidade	Obtido	Especificado
Ponto de elevação da mesa	--	Borda 2	Borda 2
Número de tombamentos	vezes	5	5

Avaliação após a realização do ensaio conforme o subitem 4.4.1 da Norma NBR 14006

Parâmetro	Avaliação
Qualquer fratura de qualquer membro, junta ou componente	Conforme
Qualquer afrouxamento que não possa ser reapertado de ligações consideradas rígidas, quando verificadas com a aplicação de uma pressão manual em seus membros	Conforme
Qualquer movimento livre no tampo, pernas ou componentes, maior do que o verificado na inspeção inicial	Conforme
Qualquer deformação permanente em qualquer parte que possa afetar sua funcionalidade ou aparência	Conforme

370
 JP

Laboratório de Ensaio Acreditado pelo Cgcre de acordo com NBR ISO IEC 17025, sob o nº CRL 1307.
 O Cgcre é signatário do Acordo de Reconhecimento Mútuo do ILAC – International Laboratory Accreditation Cooperation.

3.27. Ensaio de tombamento da mesa, conforme o subitem 6.3.6 da Norma NBR 14006:2008

Mesa			
Parâmetro	Unidade	Obtido	Especificado
Ponto de elevação da mesa	--	Borda 1	Borda 1
Número de tombamentos	vezes	5	5

Mesa			
Parâmetro	Unidade	Obtido	Especificado
Ponto de elevação da mesa	--	Borda 2	Borda 2
Número de tombamentos	vezes	5	5

Avaliação após a realização do ensaio conforme o subitem 4.4.1 da Norma NBR 14006	
Parâmetro	Avaliação
Qualquer fratura de qualquer membro, junta ou componente	Conforme
Qualquer afrouxamento que não possa ser reapertado de ligações consideradas rígidas, quando verificadas com a aplicação de uma pressão manual em seus membros	Conforme
Qualquer movimento livre no tampo, pernas ou componentes, maior do que o verificado na inspeção inicial	Conforme
Qualquer deformação permanente em qualquer parte que possa afetar sua funcionalidade ou aparência	Conforme

371
M

Laboratório de Ensaio Acreditado pelo Cgcre de acordo com NBR ISO IEC 17025, sob o nº CRL 1307.
O Cgcre é signatário do Acordo de Reconhecimento Mútuo do ILAC – International Laboratory Accreditation Cooperation.

3.28. Ensaio de estabilidade da mesa, conforme o subitem 6.3.7 da Norma NBR 14006:2008

Parâmetro	Unidade	Obtido	Especificado
Local de aplicação de carga	--	Borda 1	Borda 1
Força aplicada	kg	60,0	59,7 a 60,3
Distância em relação a borda de contato	mm	50	50
Ocorrências	N	Não tombou	Não pode tombar sob carga

Parâmetro	Unidade	Obtido	Especificado
Local de aplicação de carga	--	Borda 2	Borda 2
Força aplicada	kg	60,0	59,7 a 60,3
Distância em relação a borda de contato	mm	50	50
Ocorrências	N	Não tombou	Não pode tombar sob carga

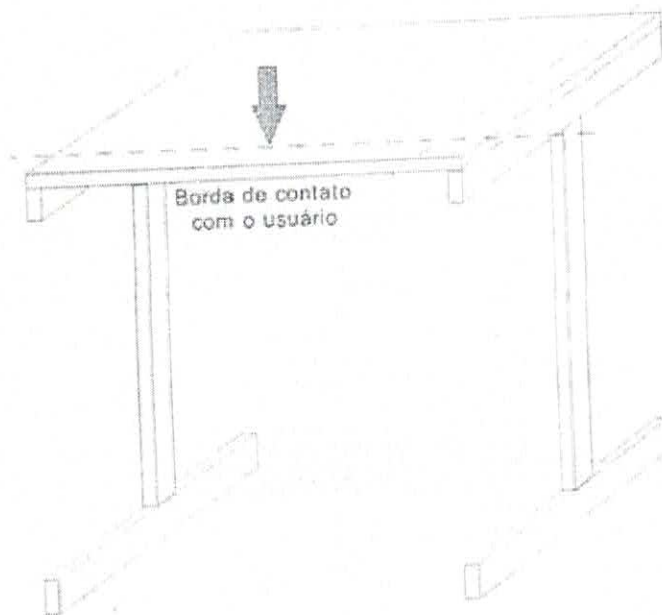

Ensaio de estabilidade da mesa

372
M

Laboratório de Ensaio Acreditado pelo Cgcre de acordo com NBR ISO IEC 17025, sob o nº CRL 1307.
O Cgcre é signatário do Acordo de Reconhecimento Mútuo do ILAC – International Laboratory Accreditation Cooperation.

3.29. Ensaio de carga estática no assento, conforme o subitem 6.4.1 da Norma NBR 14006:2008

Parâmetro	Unidade	Obtido	Especificado
Número de aplicações	vezes	10	10
Força aplicada	N	1 500	1425 a 1575
Tempo sob carga	s	10	10 Mínimo

Avaliação após a realização do ensaio conforme o subitem 4.4.2 da Norma NBR 14006

Parâmetro	Avaliação
Qualquer fratura de qualquer membro, junta ou componente, incluindo suportes de assento	Conforme
Qualquer fratura ou rachadura nas paredes de qualquer parte estrutural	Conforme
Qualquer afrouxamento que não possa ser reapertado de ligações consideradas rígidas, quando verificadas com a aplicação de uma pressão manual em seus membros	Conforme
Qualquer deformação permanente em qualquer parte que possa afetar sua funcionalidade ou aparência	Conforme

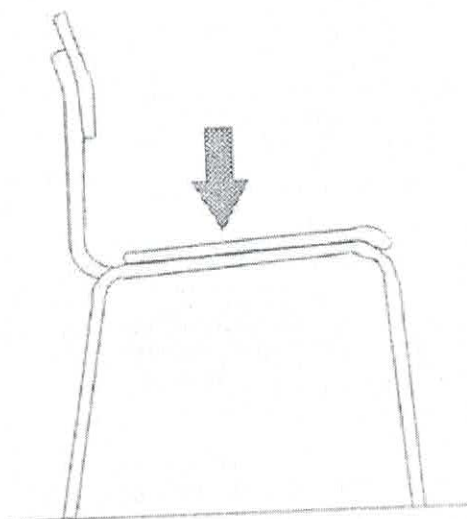

Ensaio de carga estática no assento

Laboratório de Ensaio Acreditado pelo Cgcre de acordo com NBR ISO IEC 17025, sob o n° CRL 1307.
O Cgcre é signatário do Acordo de Reconhecimento Mútuo do ILAC – International Laboratory Accreditation Cooperation.

3.30. Ensaio de carga estática no encosto, conforme o subitem 6.4.2 da Norma NBR 14006:2008

Parâmetro	Unidade	Obtido	Especificado
Massa de balanceamento	N	1 800	1710 a 1890
Força aplicada	N	750	722 a 798
Número de aplicações de força	vezes	10	10
Frequência de aplicação de força	vezes / minuto	10	10
Altura "H"	mm	300	--
Deformação permanente em relação a altura "H"	%	0	10 Máximo

Avaliação após a realização do ensaio conforme o subitem 4.4.2 da Norma NBR 14006

Parâmetro	Avaliação
Qualquer fratura de qualquer membro, junta ou componente, incluindo suportes de assento	Conforme
Qualquer fratura ou rachadura nas paredes de qualquer parte estrutural	Conforme
Qualquer afrouxamento que não possa ser reapertado de ligações consideradas rígidas, quando verificadas com a aplicação de uma pressão manual em seus membros	Conforme
Qualquer deformação permanente em qualquer parte que possa afetar sua funcionalidade ou aparência	Conforme

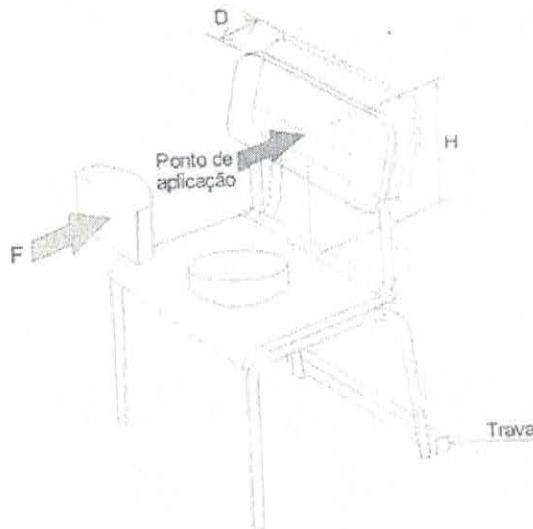

Ensaio de carga estática no encosto

Laboratório de Ensaio Acreditado pelo Cgcre de acordo com NBR ISO IEC 17025, sob o nº CRL 1307.
O Cgcre é signatário do Acordo de Reconhecimento Mútuo do ILAC – International Laboratory Accreditation Cooperation.

3.31. Ensaio de fadiga no assento, conforme o subitem 6.4.3 da Norma NBR 14006:2008

Parâmetro	Unidade	Obtido	Especificado
Força aplicada	N	950	902 a 998
Frequência de ciclos	ciclos / minuto	12	10 a 20
Número de ciclos	vezes	100 000	100 000

Avaliação após a realização do ensaio conforme o subitem 4.4.2 da Norma NBR 14006

Parâmetro	Avaliação
Qualquer fratura de qualquer membro, junta ou componente, incluindo suportes de assento	Conforme
Qualquer fratura ou rachadura nas paredes de qualquer parte estrutural	Conforme
Qualquer afrouxamento que não possa ser reapertado de ligações consideradas rígidas, quando verificadas com a aplicação de uma pressão manual em seus membros	Conforme
Qualquer deformação permanente em qualquer parte que possa afetar sua funcionalidade ou aparência	Conforme

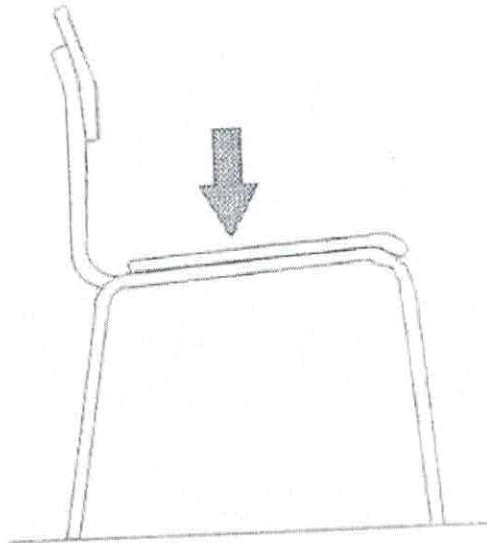

Ensaio de fadiga no assento

Laboratório de Ensaio Acreditado pelo Cgcre de acordo com NBR ISO IEC 17025, sob o nº CRL 1307.
O Cgcre é signatário do Acordo de Reconhecimento Mútuo do ILAC – International Laboratory Accreditation Cooperation.

3.32. Ensaio de fadiga no encosto, conforme o subitem 6.4.4 da Norma NBR 14006:2008

Parâmetro	Unidade	Obtido	Especificado
Massa de balanceamento	N	950	902 a 998
Força aplicada	N	330	313 a 347
Número de ciclos	--	100 000	100 000
Frequência de aplicação de força	ciclos / minuto	12	10 a 20

Avaliação após a realização do ensaio conforme o subitem 4.4.2 da Norma NBR 14006

Parâmetro	Avaliação
Qualquer fratura de qualquer membro, junta ou componente, incluindo suportes de assento	Conforme
Qualquer fratura ou rachadura nas paredes de qualquer parte estrutural	Conforme
Qualquer afrouxamento que não possa ser reapertado de ligações consideradas rígidas, quando verificadas com a aplicação de uma pressão manual em seus membros	Conforme
Qualquer deformação permanente em qualquer parte que possa afetar sua funcionalidade ou aparência	Conforme

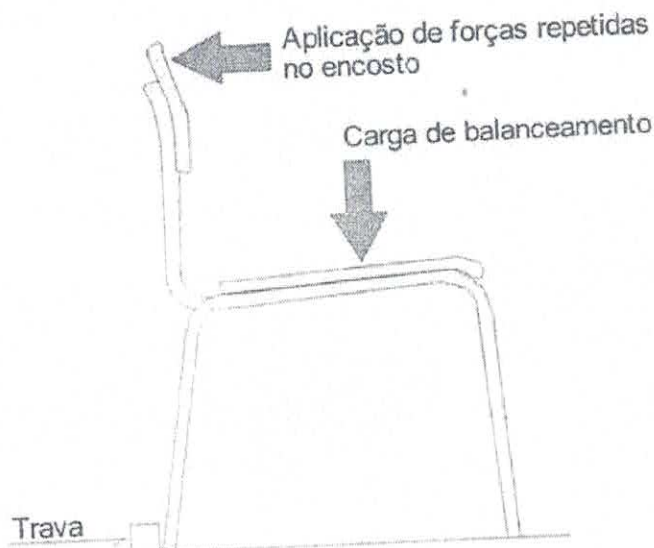

Ensaio de fadiga no encosto

Laboratório de Ensaio Acreditado pelo Cgcre de acordo com NBR ISO IEC 17025, sob o nº CRL 1307.
O Cgcre é signatário do Acordo de Reconhecimento Mútuo do ILAC – International Laboratory Accreditation Cooperation.

3.33. Ensaio de impacto no assento, conforme o subitem 6.4.5 da Norma NBR 14006:2008

Parâmetro	Unidade	Obtido	Especificado
Altura de impacto	mm	135,0	134,5 a 135,5
Número de impactos	vezes	10	10

Avaliação após a realização do ensaio conforme o subitem 4.4.2 da Norma NBR 14006

Parâmetro	Avaliação
Qualquer fratura de qualquer membro, junta ou componente, incluindo suportes de assento	Conforme
Qualquer fratura ou rachadura nas paredes de qualquer parte estrutural	Conforme
Qualquer afrouxamento que não possa ser reapertado de ligações consideradas rígidas, quando verificadas com a aplicação de uma pressão manual em seus membros	Conforme
Qualquer deformação permanente em qualquer parte que possa afetar sua funcionalidade ou aparência	Conforme

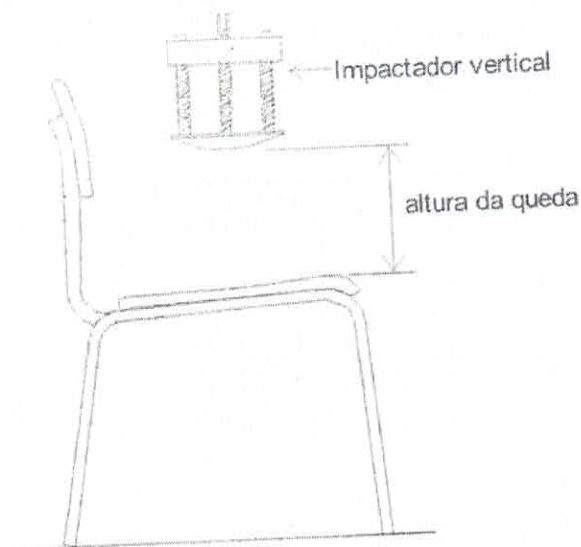

Ensaio de impacto no assento

Laboratório de Ensaio Acreditado pelo Cgcre de acordo com NBR ISO IEC 17025, sob o nº CRL 1307.
O Cgcre é signatário do Acordo de Reconhecimento Mútuo do ILAC – International Laboratory Accreditation Cooperation.

3.34. Ensaio de impacto no encosto, conforme o subitem 6.4.6 da Norma NBR 14006:2008

Parâmetro	Unidade	Obtido	Especificado
Rugosidade do piso	µm	1	0,8 a 2,0
Altura de impacto em relação ao ponto de impacto "H"	mm	460	462,5 a 463,5
Ângulo de inclinação do pêndulo	°	57	55 a 59
Número de impactos	vezes	10	10

Avaliação após a realização do ensaio conforme o subitem 4.4.2 da Norma NBR 14006

Parâmetro	Avaliação
Qualquer fratura de qualquer membro, junta ou componente, incluindo suportes de assento	Conforme
Qualquer fratura ou rachadura nas paredes de qualquer parte estrutural	Conforme
Qualquer afrouxamento que não possa ser reapertado de ligações consideradas rígidas, quando verificadas com a aplicação de uma pressão manual em seus membros	Conforme
Qualquer deformação permanente em qualquer parte que possa afetar sua funcionalidade ou aparência	Conforme

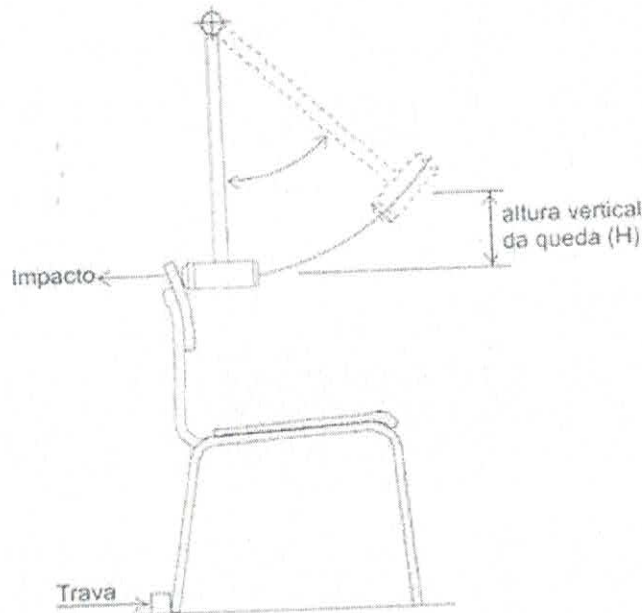

Ensaio de impacto no encosto

Laboratório de Ensaio Acreditado pelo Cgcre de acordo com NBR ISO IEC 17025, sob o nº CRL 1307.
 O Cgcre é signatário do Acordo de Reconhecimento Mútuo do ILAC – International Laboratory Accreditation Cooperation.

3.35. Ensaio das ponteiros dos pés da cadeira, conforme o subitem 6.4.7 da Norma NBR 14006:2008

Parâmetro	Unidade	Obtido	Especificado
Rugosidade do piso	µm	0,9	0,8 a 2,0
Massa	kg	10	9,95 a 10,05
Percurso	m	1	1
Número de ciclos	vezes	20 000	20 000
Frequência de ciclos	ciclos / minuto	9	5 a 10

Avaliação após a realização do ensaio conforme o subitem 4.4.2 da Norma NBR 14006

Parâmetro	Avaliação
Qualquer fratura de qualquer membro, junta ou componente, incluindo suportes de assento	Conforme
Qualquer fratura ou rachadura nas paredes de qualquer parte estrutural	Conforme
Qualquer afrouxamento que não possa ser reapertado de ligações consideradas rígidas, quando verificadas com a aplicação de uma pressão manual em seus membros	Conforme
Qualquer deformação permanente em qualquer parte que possa afetar sua funcionalidade ou aparência	Conforme

379
M

Laboratório de Ensaio Acreditado pelo Cgcre de acordo com NBR ISO IEC 17025, sob o nº CRL 1307.
O Cgcre é signatário do Acordo de Reconhecimento Mútuo do ILAC – International Laboratory Accreditation Cooperation.

3.36. Ensaio de estabilidade frontal, conforme o subitem 6.4.8.3 da Norma NBR 14006:2008

Parâmetro	Unidade	Obtido	Especificado
Força vertical no assento "C"	N	600	600
Força horizontal "F"	N	20	20
Tempo de aplicação da força horizontal "F"	s	5	5 Mínimo
Ocorrências	--	A cadeira não tombou	A cadeira não deve tombar

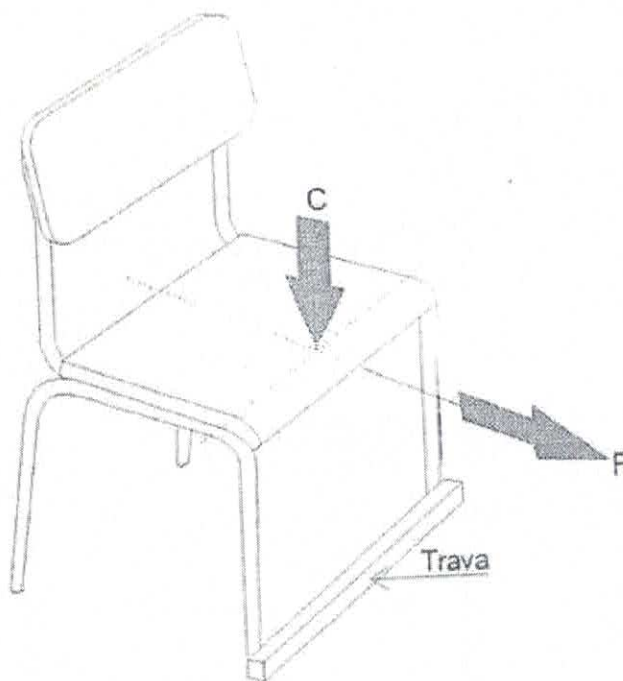

Ensaio de estabilidade frontal

Laboratório de Ensaio Acreditado pelo Cgcre de acordo com NBR ISO IEC 17025, sob o nº CRL 1307.
O Cgcre é signatário do Acordo de Reconhecimento Mútuo do ILAC – International Laboratory Accreditation Cooperation.

3.37. Ensaio de estabilidade lateral, conforme o subitem 6.4.8.3 da Norma NBR 14006:2008

Parâmetro	Unidade	Obtido	Especificado
Força vertical no assento "C"	N	600	600
Força horizontal "F"	N	20	20
Tempo de aplicação da força horizontal "F"	s	5	5 Mínimo
Ocorrências	--	A cadeira não tombou	A cadeira não deve tombar

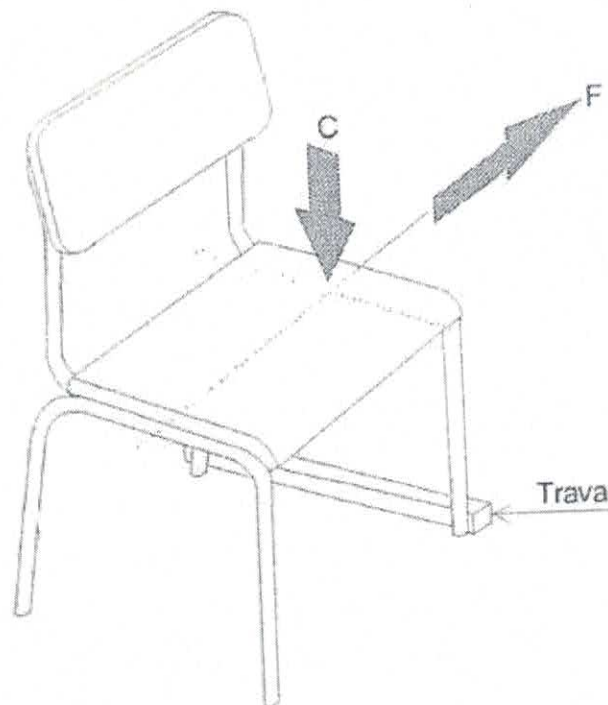

Ensaio de estabilidade lateral

383
M

Laboratório de Ensaio Acreditado pelo Cgcre de acordo com NBR ISO IEC 17025, sob o nº CRL 1307.
O Cgcre é signatário do Acordo de Reconhecimento Mútuo do ILAC – International Laboratory Accreditation Cooperation.

3.38. Ensaio de estabilidade para trás, conforme o subitem 6.4.8.4 da Norma NBR 14006:2008

Parâmetro	Unidade	Obtido	Especificado
Distância "X" para aplicação da força "C"	mm	175	175
Força vertical no assento "C"	N	600	600
Distância "Y" para aplicação da força "F"	mm	300	300
Força horizontal "F"	N	180	180
Ocorrências	--	A cadeira não tombou	A cadeira não deve tombar

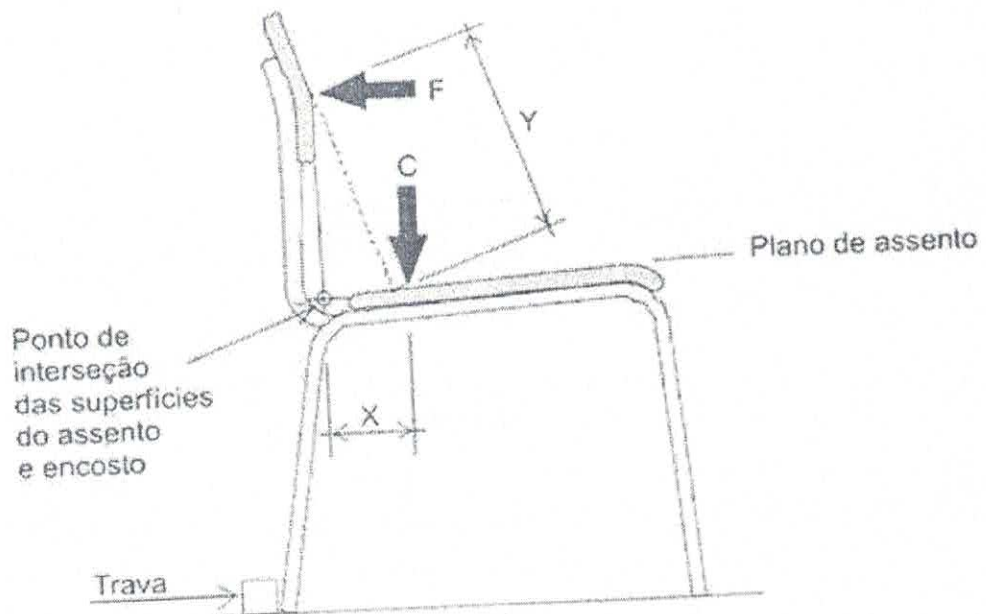

Ensaio de estabilidade para trás da cadeira

Laboratório de Ensaio Acreditado pelo Cgcre de acordo com NBR ISO IEC 17025, sob o nº CRL 1307.
O Cgcre é signatário do Acordo de Reconhecimento Mútuo do ILAC – International Laboratory Accreditation Cooperation.

3.39. Ensaio para verificação da marcação e informação, conforme o subitem 7 da Norma NBR 14006:20008

Mesa	
Especificado	Obtido
A cadeira e mesa do conjunto aluno devem conter a identificação do fabricante e validade da garantia (mês e ano)	Conforme
A cadeira e mesa do conjunto aluno devem conter a identificação do tamanho pelo número e/ou pela cor correspondente	Conforme
A cadeira e mesa do conjunto aluno devem conter a identificação por faixa de estatura do usuário correspondente ao tamanho do conjunto	Conforme
As identificações devem ser apresentadas de forma indelével	Conforme
As identificações do fabricante, tamanho e faixa de estatura devem estar em local externo e visível à distância	Conforme
Cada conjunto deve ser acompanhado de manual de instruções contendo informação sobre o "uso, manutenção e limpeza"	Conforme

Cadeira	
Especificado	Obtido
A cadeira e mesa do conjunto aluno devem conter a identificação do fabricante e validade da garantia (mês e ano)	Conforme
A cadeira e mesa do conjunto aluno devem conter a identificação do tamanho pelo número e/ou pela cor correspondente	Não conforme
A cadeira e mesa do conjunto aluno devem conter a identificação por faixa de estatura do usuário correspondente ao tamanho do conjunto	Não conforme
As identificações devem ser apresentadas de forma indelével	Conforme
As identificações do fabricante, tamanho e faixa de estatura devem estar em local externo e visível à distância	Não conforme
Cada conjunto deve ser acompanhado de manual de instruções contendo informação sobre o "uso, manutenção e limpeza"	Conforme



Foto 7: Não conformidade

Laboratório de Ensaio Acreditado pelo Cgcre de acordo com NBR ISO IEC 17025, sob o nº CRL 1307.
 O Cgcre é signatário do Acordo de Reconhecimento Mútuo do ILAC - International Laboratory Accreditation Cooperation.

4. DATA DOS ENSAIOS

Ensaios realizados em 11/12/2019 a 28/12/2019.

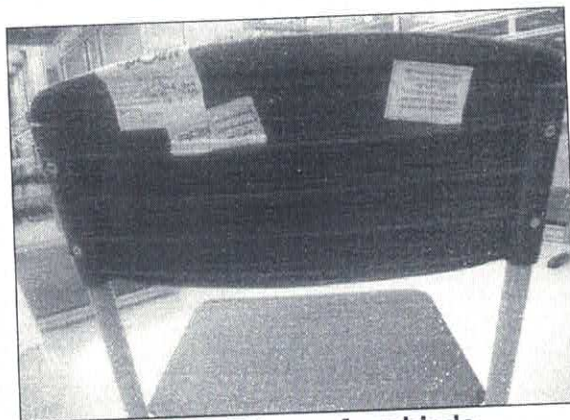
5. AVALIAÇÃO DA CONFORMIDADE

Regra de Decisão

A avaliação da conformidade é baseada nos critérios das especificações e/ou normas, não considerando a estimativa de incerteza de medição associada aos resultados.

Ensaio	Item da Norma NBR14006:2008	Conclusão
Verificação dos requisitos do aço	4.1.4	--
Verificação dos requisitos dimensionais	4.2	Atende
Verificação do acabamento uniforme e defeitos	4.3.1	Atende
Verificação dos elementos removíveis sem utilização de ferramentas	4.3.2	Atende
Verificação das saliências, reentrâncias ou perfurações que apresentem características cortantes	4.3.3	Atende
Verificação das saliências perfurantes	4.3.4	Atende
Verificação dos respingos provenientes de solda na estrutura metálica	4.3.5	Atende
Verificação dos fechamentos dos tubos	4.3.6	Atende
Verificação dos vãos nas partes acessíveis ao usuário	4.3.7	Atende
Verificação dos furos acessíveis ao usuário	4.3.8	Atende
Rugosidade	4.3.9	Atende
Verificação do nivelamento dos pés da mesa e da cadeira sob aplicação de carga	4.3.10	Atende
Resistência à luz ultravioleta	4.3.11	Atende

Os resultados apresentados no presente documento referem-se exclusivamente a(s) amostra(s) ensaiada(s).
 A reprodução deste documento somente poderá ser feita na íntegra e sua utilização para fins promocionais depende de autorização prévia.

384
 JP

Laboratório de Ensaio Acreditado pelo Cgcre de acordo com NBR ISO IEC 17025, sob o nº CRL 1307.
 O Cgcre é signatário do Acordo de Reconhecimento Mútuo do ILAC – International Laboratory Accreditation Cooperation.

Ensaio	Item da Norma NBR 14006:2008	Conclusão
Verificação do brilho da superfície do tampo da mesa	4.3.12 (a)	Atende
Verificação da dureza da superfície do tampo da mesa	4.3.12 (b)	Atende
Verificação da resistência impacto da superfície do tampo da mesa	4.3.12 (c)	Atende
Resistência à abrasão da superfície do tampo da mesa	4.3.12 (d)	Atende
Resistência a manchas da superfície do tampo	4.3.12 (f)	Atende
Resistência à corrosão em câmara de névoa salina	4.3.13.1	Atende
Determinação da espessura da tinta	4.3.13.2	Atende
Aderência da tinta	4.3.13.3	Atende
Carga estática vertical da mesa	6.3.1	Atende
Sustentação da carga da mesa	6.3.2	Atende
Carga estática horizontal na mesa	6.3.3	Atende
Impacto vertical da mesa	6.3.4	Atende
Fadiga horizontal da mesa	6.3.5	Atende
Tombamento da mesa	6.3.6	Atende
Estabilidade da mesa	6.3.7	Atende
Carga estática no assento	6.4.1	Atende
Carga estática no encosto	6.4.2	Atende
Fadiga no assento	6.4.3	Atende

385
JP

Laboratório de Ensaio Acreditado pelo Cgcre de acordo com NBR ISO IEC 17025, sob o nº CRL 1307.
O Cgcre é signatário do Acordo de Reconhecimento Mútuo do ILAC – International Laboratory Accreditation Cooperation.

Ensaio	Item da Norma NBR 14006:2008	Conclusão
Fadiga no encosto	6.4.4	Atende
Impacto no assento	6.4.5	Atende
Impacto no encosto	6.4.6	Atende
Ponteira dos pés da cadeira	6.4.7	Atende
Estabilidade frontal e lateral	6.4.8.3	Atende
Estabilidade para trás	6.4.8.4	Atende
Verificação da marcação e informação	7	Não atende

São Paulo, 30 de dezembro de 2019.

L. A. FALCÃO BAUER LTDA
Centro Tecnológico de Controle da Qualidade

DANILO OLIVEIRA DOS SANTOS
Supervisor de Laboratório

L. A. FALCÃO BAUER LTDA
Centro Tecnológico de Controle da Qualidade

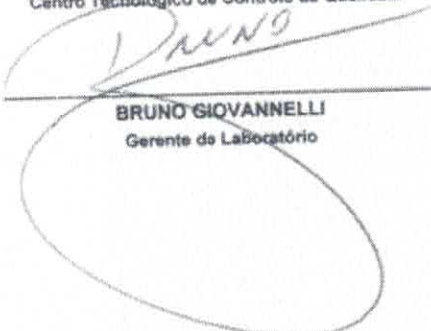
BRUNO GIOVANNELLI
Gerente de Laboratório

LSR

387
 JP

Laboratório de Ensaio Acreditado pelo Cgcre de acordo com NBR ISO IEC 17025, sob o nº CRL 1307.
 O Cgcre é signatário do Acordo de Reconhecimento Mútuo do ILAC – International Laboratory Accreditation Cooperation.

2. MÉTODOS / ESPECIFICAÇÕES

NBR 14006:2008 – Móveis escolares – Cadeiras e Mesas para conjunto aluno individual

3. RESULTADOS OBTIDOS
Ensaio de verificações dos requisitos dimensionais conforme o subitem 4.2 da Norma NBR 14006:2008

Mesa				
Parâmetro	Unidade	Obtido	U	Especificado
Largura do tampo (b ₁)	mm	608	± 0,01	600 Mínimo
Largura do espaço para as pernas (b ₂)	mm	Conforme	--	500 Mínimo
Altura do tampo (h ₁)	mm	716	± 1,10	700 a 720
Altura para movimentação das coxas (h ₂)	mm	Conforme	--	610 Mínimo
Altura para movimentação dos joelhos (h ₄)	mm	Conforme	--	520 Mínimo
Profundidade do tampo (t ₁)	mm	466	± 0,01	450/500 Mínimo
Profundidade do espaço para as pernas (t ₂)	mm	Conforme	--	400 Mínimo
Profundidade para movimentação das pernas (t ₃)	mm	Conforme	--	500 Mínimo
Raio da borda de contato com o usuário (r ₃)	mm	Conforme	--	2,5 Mínimo
Raio das arestas e quinas (r ₄)	mm	Conforme	--	1 Mínimo
Raio de curvatura dos cantos (r ₅)	mm	Conforme	--	20 Mínimo

Cadeira				
Parâmetro	Unidade	Obtido	U	Especificado
Largura do assento (b ₃)	mm	399	± 0,01	390 Mínimo
Largura do encosto (b ₄)	mm	395	± 0,01	350 Mínimo
Altura do assento (h ₈)	mm	430	± 1,10	420 a 440
Extensão vertical do encosto (h ₇)	mm	178	± 0,01	150 Mínimo
Raio da aba frontal do assento (r ₁)	mm	Conforme	--	30 a 90
Raio de curvatura da parte interna do encosto (r ₂)	mm	Conforme	--	400 a 900
Profundidade útil do assento (t ₄)	mm	390	± 1,10	360 a 400
Profundidade da superfície do assento (t ₇)	mm	390	± 1,10	390 Mínimo
Altura do ponto "S" (h ₆)	mm	195	± 0,2	190 a 220
Raio das arestas e quinas (r ₄)	mm	Conforme	--	1 Mínimo
Raio de curvatura dos cantos (r ₅)	mm	Conforme	--	20 Mínimo
Ângulo de inclinação do encosto (β)	°	102	± 0,1	95 a 110
Inclinação do assento (A)	°	-3	± 0,1	-5 a -2

388
MP

Laboratório de Ensaio Acreditado pelo Cgcre de acordo com NBR ISO IEC 17025, sob o nº CRL 1307.
O Cgcre é signatário do Acordo de Reconhecimento Mútuo do ILAC – International Laboratory Accreditation Cooperation.

DESENHOS ILUSTRATIVOS EXTRAÍDOS DA NORMA NBR 14006:2008

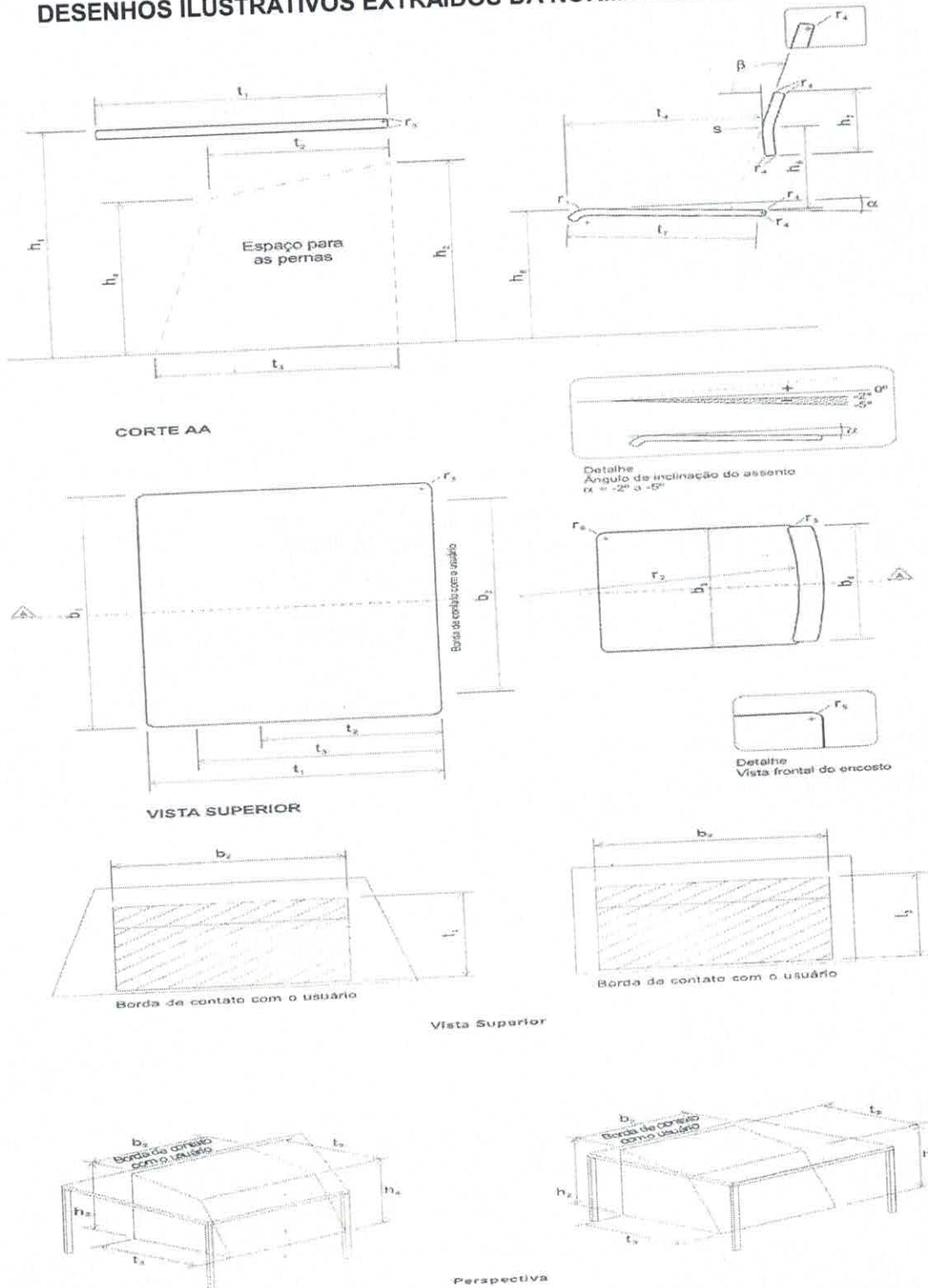

389
M

Laboratório de Ensaio Acreditado pelo Cgcre de acordo com NBR ISO IEC 17025, sob o nº CRL 1307.
O Cgcre é signatário do Acordo de Reconhecimento Mútuo do ILAC – International Laboratory Accreditation Cooperation.

4. DATA DO ENSAIO

Ensaio realizado em 06/12/2019

5. AVALIAÇÃO DA CONFORMIDADE

Regra de Decisão

A avaliação da conformidade é baseada nos critérios das especificações e/ou normas, não considerando a estimativa de incerteza de medição associada aos resultados.

Ensaio	Item da Norma NBR14006:2008	Conclusão
Verificação dos requisitos dimensionais	4.2	Atende

São Paulo, 30 de dezembro de 2019.

L. A. FALCÃO BAUER LTDA
Centro Tecnológico de Controle da Qualidade

DANILO OLIVEIRA DOS SANTOS
Supervisor de Laboratório

L. A. FALCÃO BAUER LTDA
Centro Tecnológico de Controle da Qualidade

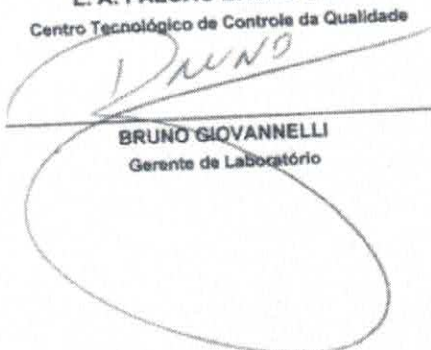
BRUNO GIOVANNELLI
Gerente de Laboratório

LSR

390
JF

Laboratório de Ensaio Acreditado pelo Cgcre de acordo com NBR ISO IEC 17025, sob o nº CRL 1307.
O Cgcre é signatário do Acordo de Reconhecimento Mútuo do ILAC – International Laboratory Accreditation Cooperation.

RELATÓRIO DE ENSAIO

MÓVEIS ESCOLARES

INTERESSADO: INSTITUTO NACIONAL DA QUALIDADE E SOLUÇÕES TECNOLÓGICAS
S/S LTDA
Rua Barão do Triunfo, nº 520, Conj 132, Brooklin Paulista,
São Paulo, SP.

FABRICANTE: SÃO LUCAS INDUSTRIA METALURGICA LTDA
Av. 05, 01 – Distrito Industrial
65099090 – São Luis - MA
A/C: Iara Schneider
Telefone: (42) 3463-1492
E-mail: movebrink@yahoo.com.br

PAGANTE: RFA INDUSTRIA METALURGICA EIRELI
Rua Emilio Britz, 372 – Centro
95778-000 – Vale real - RS
A/C: Iara Schneider
Telefone: (54) 3217-8200
E-mail: vendas@realplast.com.br
Ref: (PJ100-046760)

1. IDENTIFICAÇÃO DA(S) AMOSTRA(S)

2 (duas) amostras identificadas pelo interessado como:

Descrição do Produto	Processo	RAU Nº
Conjunto Aluno – ABS – CJA 04B	CP 19.01.0252	0074/19

Materiais recebidos no laboratório em 14/10/2019, liberados para ensaio em 06/11/2019

FOTOS DAS AMOSTRAS ENSAIADAS



Foto 1 – Mesa



Foto 2 - Cadeira

393
 M

Laboratório de Ensaio Acreditado pelo Cgcre de acordo com NBR ISO IEC 17025, sob o nº CRL 1307.
 O Cgcre é signatário do Acordo de Reconhecimento Mútuo do ILAC – International Laboratory Accreditation Cooperation.

2. MÉTODOS / ESPECIFICAÇÕES

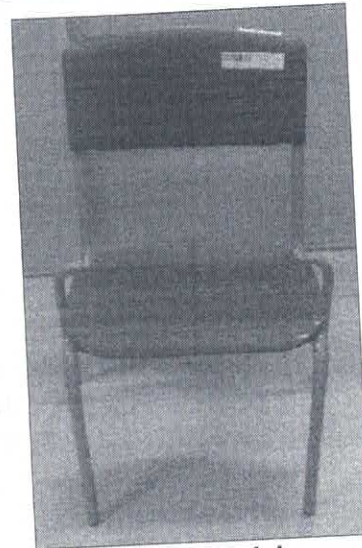
NBR 14006:2008 – Móveis escolares – Cadeiras e Mesas para conjunto aluno individual

3. RESULTADOS OBTIDOS
Ensaio de verificações dos requisitos dimensionais conforme o subitem 4.2 da Norma NBR 14006:2008

Mesa				
Parâmetro	Unidade	Obtido	U	Especificado
Largura do tampo (b ₁)	mm	608	± 0,02	550/600 Mínimo
Largura do espaço para as pernas (b ₂)	mm	Conforme	--	450/500 Mínimo
Altura do tampo (h ₁)	mm	650	1,10	630 a 650
Altura para movimentação das coxas (h ₂)	mm	Conforme	--	545 Mínimo
Altura para movimentação dos joelhos (h ₄)	mm	Conforme	--	465 Mínimo
Profundidade do tampo (t ₁)	mm	467	± 0,02	450/500 Mínimo
Profundidade do espaço para as pernas (t ₂)	mm	Conforme	--	400 Mínimo
Profundidade para movimentação das pernas (t ₃)	mm	Conforme	--	500 Mínimo
Raio da borda de contato com o usuário (r ₃)	mm	Conforme	--	2,5 Mínimo
Raio das arestas e quinas (r ₄)	mm	Conforme	--	1 Mínimo
Raio de curvatura dos cantos (r ₅)	mm	Conforme	--	20 Mínimo

Cadeira				
Parâmetro	Unidade	Obtido	U	Especificado
Largura do assento (b ₃)	mm	399	± 0,02	390 Mínimo
Largura do encosto (b ₄)	mm	394	± 0,02	350 Mínimo
Altura do assento (h ₃)	mm	380	± 1,10	370 a 390
Extensão vertical do encosto (h ₇)	mm	179	± 0,02	150 Mínimo
Raio da aba frontal do assento (r ₁)	mm	Conforme	--	30 a 90
Raio de curvatura da parte interna do encosto (r ₂)	mm	Conforme	--	400 a 900
Profundidade útil do assento (t ₄)	mm	349	± 1,10	320 a 360
Profundidade da superfície do assento (t ₇)	mm	349	± 1,10	349 Mínimo
Altura do ponto "S" (h ₆)	mm	186	± 1,10	180 a 210
Raio das arestas e quinas (r ₄)	mm	Conforme	--	1 Mínimo
Raio de curvatura dos cantos (r ₅)	mm	Conforme	--	20 Mínimo
Ângulo de inclinação do encostos (β)	°	104	± 0,1	95 a 110
Inclinação do assento (A)	°	-4	± 0,1	-5 a -2

392
 M

Laboratório de Ensaio Acreditado pelo Cgcre de acordo com NBR ISO IEC 17025, sob o nº CRL 1307.
 O Cgcre é signatário do Acordo de Reconhecimento Mútuo do ILAC – International Laboratory Accreditation Cooperation.

DESENHOS ILUSTRATIVOS EXTRAÍDOS DA NORMA NBR 14006:2008

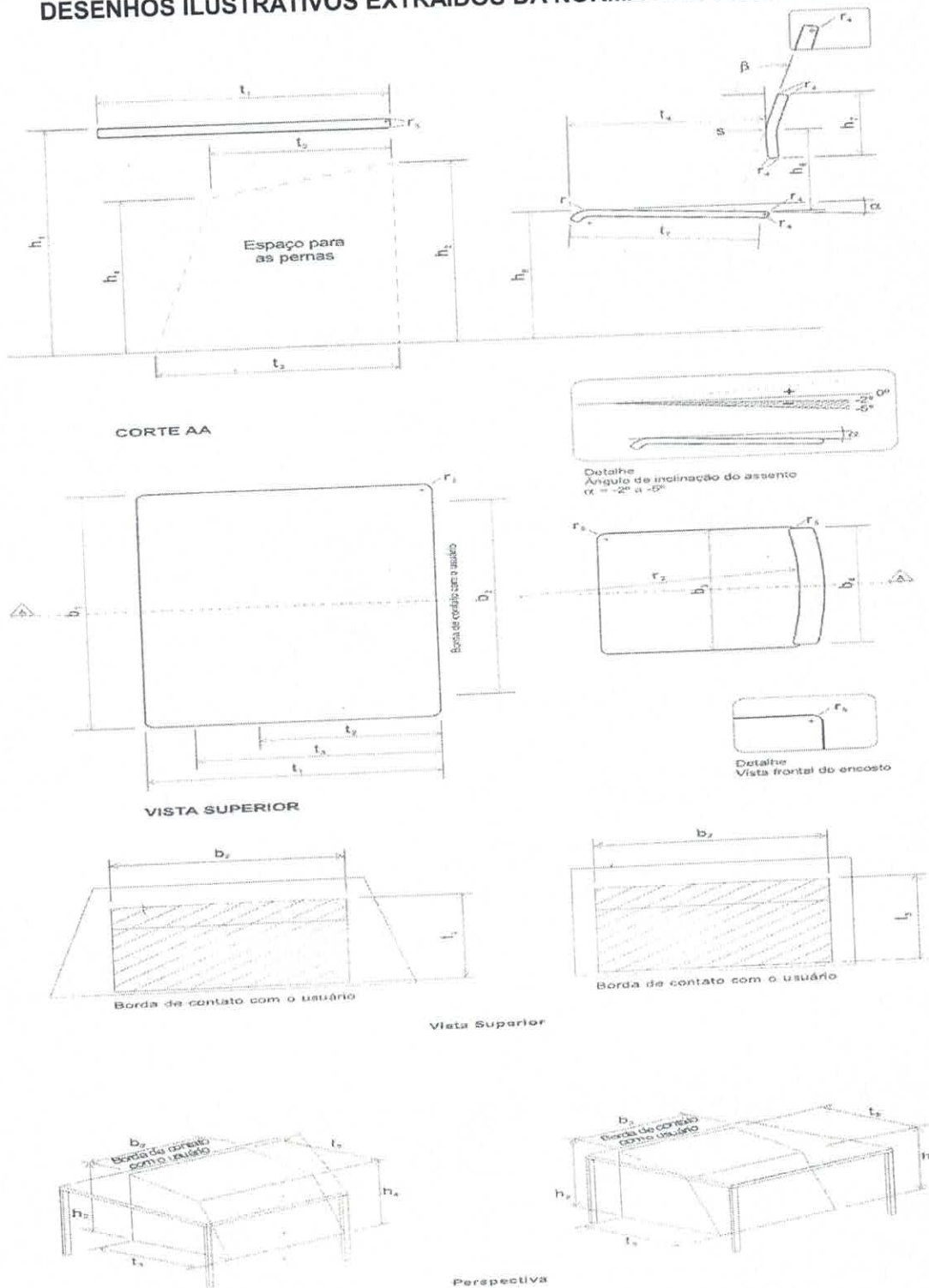

Laboratório de Ensaio Acreditado pelo Cgcre de acordo com NBR ISO IEC 17025, sob o nº CRL 1307.
O Cgcre é signatário do Acordo de Reconhecimento Mútuo do ILAC – International Laboratory Accreditation Cooperation.

4. DATA DO ENSAIO

Ensaio realizado em 06/12/2019

5. AVALIAÇÃO DA CONFORMIDADE

Regra de Decisão

A avaliação da conformidade é baseada nos critérios das especificações e/ou normas, não considerando a estimativa de incerteza de medição associada aos resultados.

Ensaio	Item da Norma NBR14006:2008	Conclusão
Verificação dos requisitos dimensionais	4.2	Atende

São Paulo, 30 de dezembro de 2019.

L. A. FALCÃO BAUER LTDA
Centro Tecnológico de Controle da Qualidade

DANILO OLIVEIRA DOS SANTOS
Supervisor de Laboratório

L. A. FALCÃO BAUER LTDA
Centro Tecnológico de Controle da Qualidade

BRUNO GIOVANNELLI
Gerente de Laboratório

LSR



394
M

Laboratório de Ensaio Acreditado pelo Cgcre de acordo com NBR ISO IEC 17025, sob o nº CRL 1307.
O Cgcre é signatário do Acordo de Reconhecimento Mútuo do ILAC – International Laboratory Accreditation Cooperation.

RELATÓRIO DE ENSAIO
MÓVEIS ESCOLARES

INTERESSADO: INSTITUTO NACIONAL DA QUALIDADE E SOLUÇÕES TECNOLÓGICAS
S/S LTDA
Rua Barão do Triunfo, nº 520, Conj 132, Brooklin Paulista,
São Paulo, SP.

FABRICANTE: SÃO LUCAS INDUSTRIA METALURGICA LTDA
Av. 05, 01 – Distrito Industrial
65099090 – São Luis - MA
A/C: Iara Schneider
Telefone: (42) 3463-1492
E-mail: movebrink@yahoo.com.br

PAGANTE: RFA INDUSTRIA METALURGICA EIRELI
Rua Emilio Britz, 372 – Centro
95778-000 – Vale real - RS
A/C: Iara Schneider
Telefone: (54) 3217-8200
E-mail: vendas@realplast.com.br
Ref: (PJ100-046760)

1. IDENTIFICAÇÃO DA(S) AMOSTRA(S)

2 (duas) amostras identificadas pelo interessado como:

Descrição do Produto	Processo	RAU Nº
Conjunto Aluno – ABS – CJA 03B	CP 19.01.0252	0074/19

Materiais recebidos no laboratório em 14/10/2019, liberados para ensaio em 06/11/2019

FOTOS DAS AMOSTRAS ENSAIADAS



Foto 1 – Mesa



Foto 2 - Cadeira

395
 M

 Laboratório de Ensaio Acreditado pelo Cgcre de acordo com NBR ISO IEC 17025, sob o nº CRL 1307.
 O Cgcre é signatário do Acordo de Reconhecimento Mútuo do ILAC – International Laboratory Accreditation Cooperation.

2. MÉTODOS / ESPECIFICAÇÕES

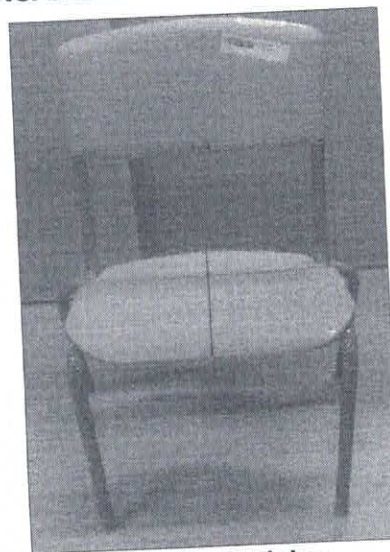
NBR 14006:2008 – Móveis escolares – Cadeiras e Mesas para conjunto aluno individual

3. RESULTADOS OBTIDOS

Ensaio de verificações dos requisitos dimensionais conforme o subitem 4.2 da Norma NBR 14006:2008

Mesa				
Parâmetro	Unidade	Obtido	U	Especificado
Largura do tampo (b ₁)	mm	609	± 0,01	550/600 Mínimo
Largura do espaço para as pernas (b ₂)	mm	Conforme	--	450/500 Mínimo
Altura do tampo (h ₁)	mm	597	± 1,10	580 a 600
Altura para movimentação das coxas (h ₂)	mm	Conforme	--	495 Mínimo
Altura para movimentação dos joelhos (h ₄)	mm	Conforme	--	420 Mínimo
Profundidade do tampo (t ₁)	mm	465	± 0,01	400/500 Mínimo
Profundidade do espaço para as pernas (t ₂)	mm	Conforme	--	300 Mínimo
Profundidade para movimentação das pernas (t ₃)	mm	Conforme	--	400 Mínimo
Raio da borda de contato com o usuário (r ₃)	mm	Conforme	--	2,5 Mínimo
Raio das arestas e quinas (r ₄)	mm	Conforme	--	1 Mínimo
Raio de curvatura dos cantos (r ₅)	mm	Conforme	--	20 Mínimo

Cadeira				
Parâmetro	Unidade	Obtido	U	Especificado
Largura do assento (b ₃)	mm	398	± 0,01	330 Mínimo
Largura do encosto (b ₄)	mm	395	± 0,01	300 Mínimo
Altura do assento (h ₈)	mm	347	± 1,10	340 a 360
Extensão vertical do encosto (h ₇)	mm	178	± 0,01	150 Mínimo
Raio da aba frontal do assento (r ₁)	mm	Conforme	--	30 a 90
Raio de curvatura da parte interna do encosto (r ₂)	mm	Conforme	--	400 a 900
Profundidade útil do assento (t ₄)	mm	296	± 1,10	280 a 320
Profundidade da superfície do assento (t ₇)	mm	306	± 1,10	296 Mínimo
Altura do ponto "S" (h ₆)	mm	180	± 1,10	170 a 200
Raio das arestas e quinas (r ₄)	mm	Conforme	--	1 Mínimo
Raio de curvatura dos cantos (r ₅)	mm	Conforme	--	20 Mínimo
Ângulo de inclinação do encosto (β)	°	104	± 0,1	95 a 110
Inclinação do assento (A)	°	-5	± 0,1	-5 a -2

 Os resultados apresentados no presente documento referem-se exclusivamente a(s) amostra(s) ensaiada(s).
 A reprodução deste documento somente poderá ser feita na íntegra e sua utilização para fins promocionais depende de autorização prévia.

Laboratório de Ensaio Acreditado pelo Cgcre de acordo com NBR ISO IEC 17025, sob o nº CRL 1307.
O Cgcre é signatário do Acordo de Reconhecimento Mútuo do ILAC – International Laboratory Accreditation Cooperation.

DESENHOS ILUSTRATIVOS EXTRAÍDOS DA NORMA NBR 14006:2008

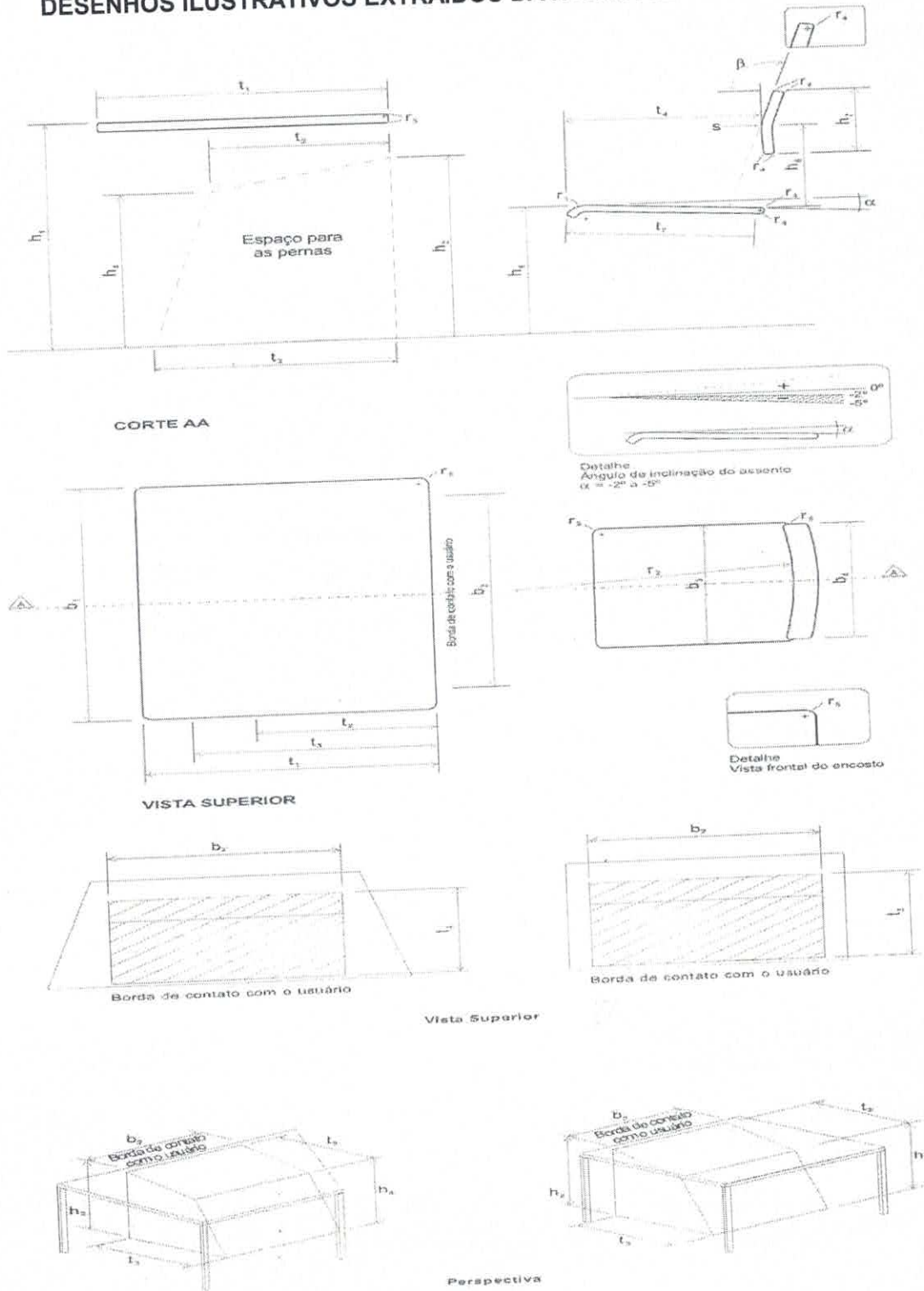



398
M

Laboratório de Ensaio Acreditado pelo Cgcre de acordo com NBR ISO IEC 17025, sob o nº CRL 1307.
O Cgcre é signatário do Acordo de Reconhecimento Mútuo do ILAC – International Laboratory Accreditation Cooperation.

RELATÓRIO DE ENSAIO
MÓVEIS ESCOLARES

INTERESSADO: INSTITUTO NACIONAL DA QUALIDADE E SOLUÇÕES TECNOLÓGICAS
S/S LTDA

Rua Barão do Triunfo, nº 520, Conj 132, Brooklin Paulista,
São Paulo, SP.

FABRICANTE: SÃO LUCAS INDUSTRIA METALURGICA LTDA

Av. 05, 01 – Distrito Industrial
65099090 – São Luis - MA
A/C: Iara Schineider
Telefone: (42) 3463-1492
E-mail: movebrink@yahoo.com.br

PAGANTE: RFA INDUSTRIA METALURGICA EIRELI

Rua Emilio Britz, 372 – Centro
95778-000 – Vale real - RS
A/C: Iara Schineider
Telefone: (54) 3217-8200
E-mail: vendas@realplast.com.br
Ref: (PJ100-046760)

1. IDENTIFICAÇÃO DA(S) AMOSTRA(S)

2 (duas) amostras identificadas pelo interessado como:

Descrição do Produto	Processo	RAU Nº
Conjunto Aluno – ABS – CJA 01B	CP 19.01.0252	0074/19

Materiais recebidos no laboratório em 14/10/2019, liberados para ensaio em 06/11/2019

FOTOS DAS AMOSTRAS ENSAIADAS



Foto 1 – Mesa



Foto 2 - Cadeira

399
 M

Laboratório de Ensaio Acreditado pelo Cgcre de acordo com NBR ISO IEC 17025, sob o nº CRL 1307.
 O Cgcre é signatário do Acordo de Reconhecimento Mútuo do ILAC – International Laboratory Accreditation Cooperation.

2. MÉTODOS / ESPECIFICAÇÕES

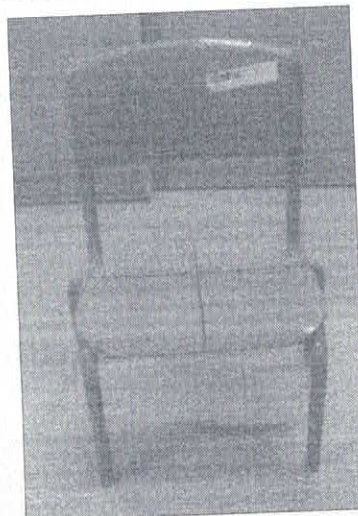
NBR 14006:2008 – Móveis escolares – Cadeiras e Mesas para conjunto aluno individual

3. RESULTADOS OBTIDOS

Ensaio de verificações dos requisitos dimensionais conforme o subitem 4.2 da Norma NBR 14006:2008

Mesa				
Parâmetro	Unidade	Obtido	U	Especificado
Largura do tampo (b ₁)	mm	609	± 0,01	550/600 Mínimo
Largura do espaço para as pernas (b ₂)	mm	Conforme	--	450/500 Mínimo
Altura do tampo (h ₁)	mm	468	± 1,1	450 a 470
Altura para movimentação das coxas (h ₂)	mm	Conforme	--	380 Mínimo
Altura para movimentação dos joelhos (h ₄)	mm	Conforme	--	325 Mínimo
Profundidade do tampo (t ₁)	mm	467	± 0,01	400/500 Mínimo
Profundidade do espaço para as pernas (t ₂)	mm	Conforme	--	300 Mínimo
Profundidade para movimentação das pernas (t ₃)	mm	Conforme	--	400 Mínimo
Raio da borda de contato com o usuário (r ₃)	mm	Conforme	--	2,5 Mínimo
Raio das arestas e quinas (r ₄)	mm	Conforme	--	1 Mínimo
Raio de curvatura dos cantos (r ₅)	mm	Conforme	--	20 Mínimo

Cadeira				
Parâmetro	Unidade	Obtido	U	Especificado
Largura do assento (b ₃)	mm	340	± 0,01	330 Mínimo
Largura do encosto (b ₄)	mm	335	± 0,01	300 Mínimo
Altura do assento (h ₃)	mm	261	± 1,1	250 a 270
Extensão vertical do encosto (h ₇)	mm	156	± 0,01	150 Mínimo
Raio da aba frontal do assento (r ₁)	mm	Conforme	--	30 a 90
Raio de curvatura da parte interna do encosto (r ₂)	mm	Conforme	--	400 a 900
Profundidade útil do assento (t ₄)	mm	260	± 1,1	240 a 260
Profundidade da superfície do assento (t ₇)	mm	260	± 1,1	260 Mínimo
Altura do ponto "S" (h ₆)	mm	150	± 1,1	140 a 170
Raio das arestas e quinas (r ₄)	mm	Conforme	--	1 Mínimo
Raio de curvatura dos cantos (r ₅)	mm	Conforme	--	20 Mínimo
Ângulo de inclinação do encosto (β)	°	101	± 0,1	95 a 110
Inclinação do assento (A)	°	-2	± 0,1	-5 a -2

Os resultados apresentados no presente documento referem-se exclusivamente a(s) amostra(s) ensaiada(s).

A reprodução deste documento somente poderá ser feita na íntegra e sua utilização para fins promocionais depende de autorização prévia.

2100
JP

Laboratório de Ensaio Acreditado pelo Cgcre de acordo com NBR ISO IEC 17025, sob o nº CRL 1307.
O Cgcre é signatário do Acordo de Reconhecimento Mútuo do ILAC – International Laboratory Accreditation Cooperation.

DESENHOS ILUSTRATIVOS EXTRAÍDOS DA NORMA NBR 14006:2008

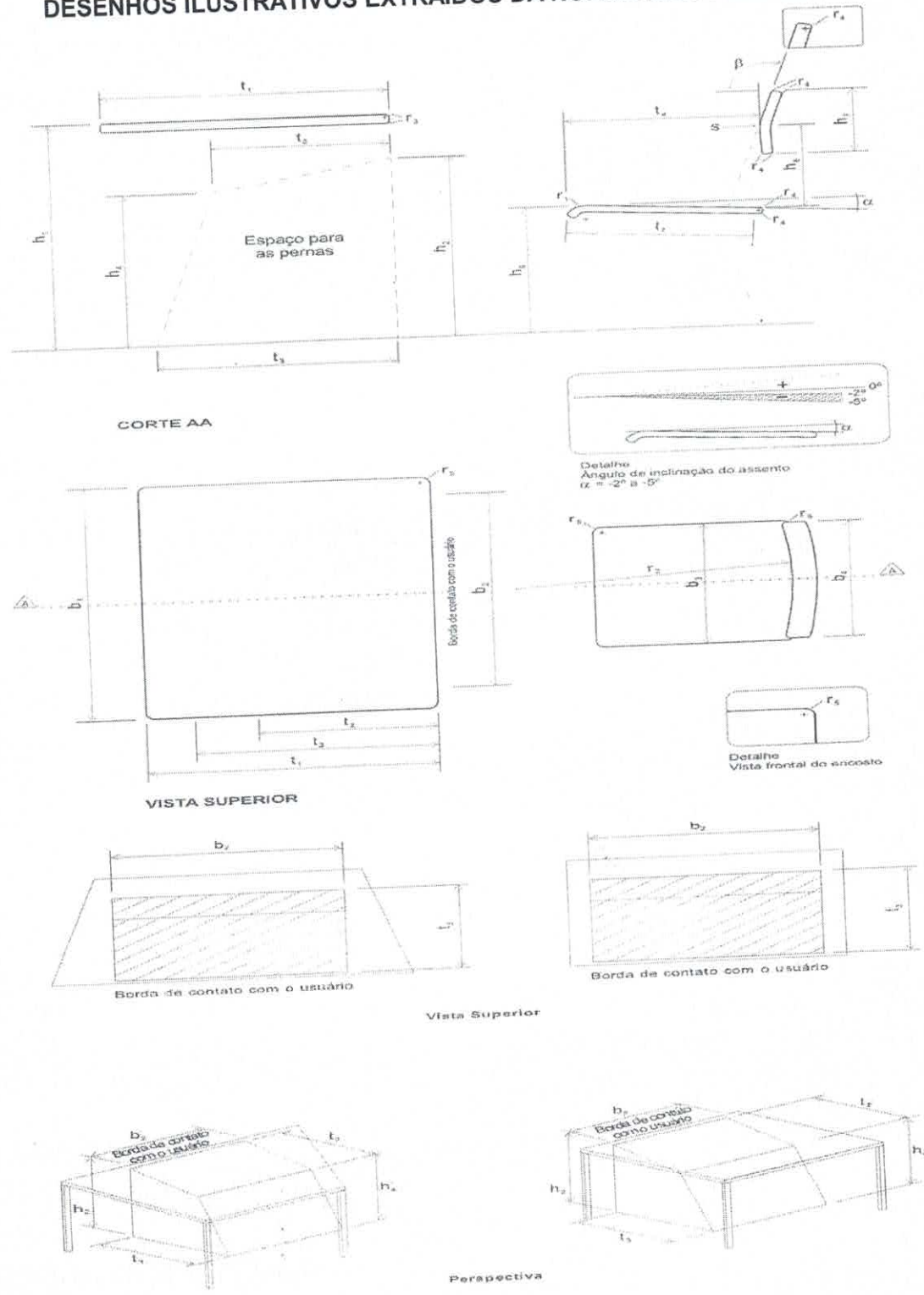

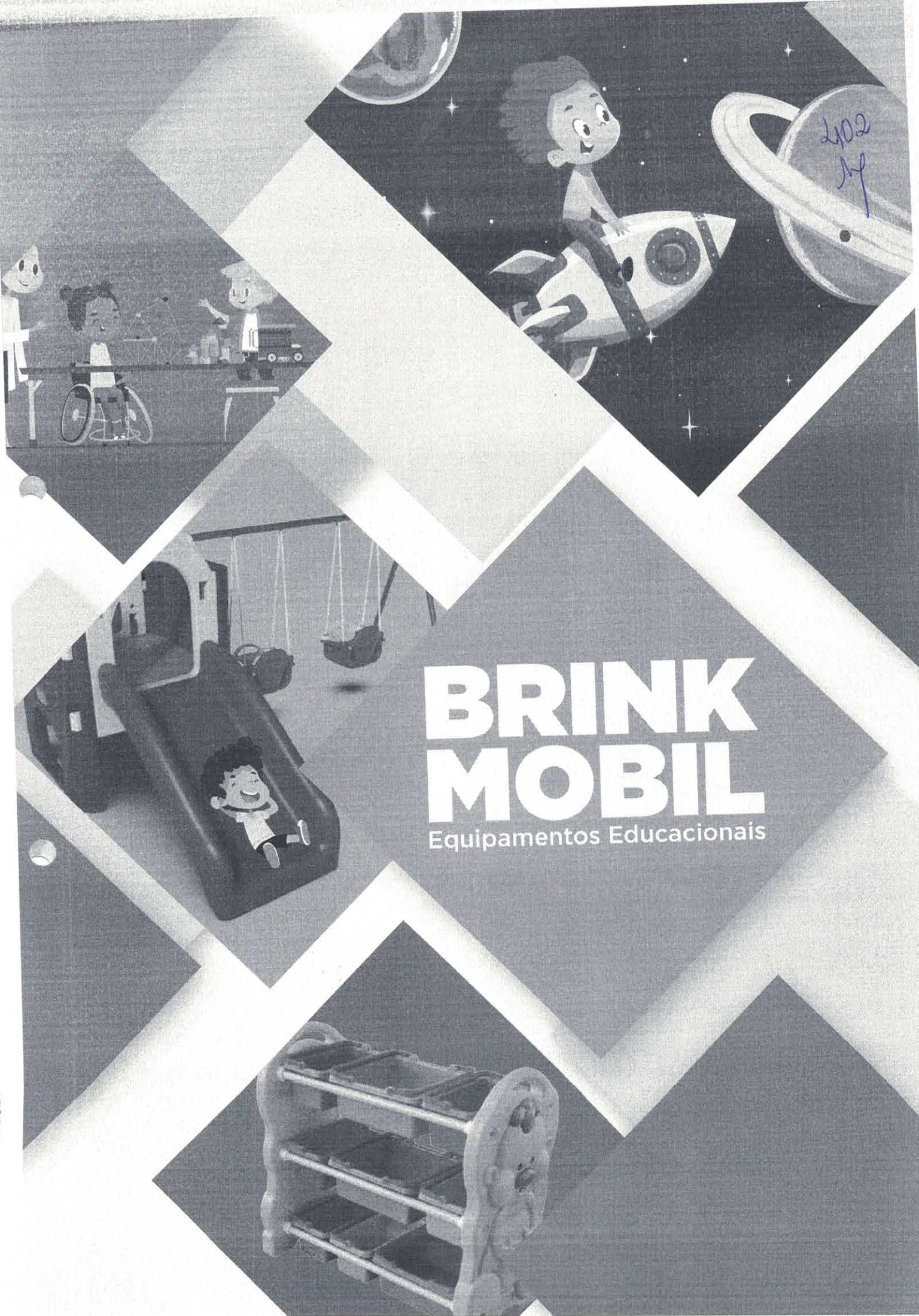

BRINK MOBIL

Equipamentos Educacionais

SUMÁRIO

BRINQUEDOS E RECURSOS EDUCACIONAIS

A organização das categorias do catálogo pautada em termos de amplo significado na Base Nacional Comum Curricular.

Imaginar e criar 04

Experimentar e movimentar 14

Investigar e aprender 22

Explorar e conhecer 27

Brincar e expressar 34

Relações lógicas, números e geometria 40

Alfabetização 52

Ciências da natureza e humanas 59

Equipamentos recreativos 64

Equipamentos digitais 89

Mobiliário Infantil 92

204
M

405
H

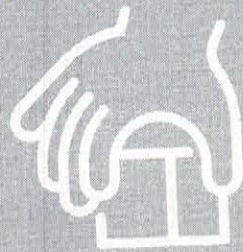

**IMAGINAR
E CRIAR**

Cód.
001**CONJUNTO DE ENCAIXE
COMBINANDO IMAGENS****+2 anos****15 peças**

Conjunto de blocos confeccionados em plástico polipropileno atóxico de alto brilho. Contém 15 peças coloridas divididas em três partes encaixáveis. As peças são ilustradas nos quatro lados, possibilitando combiná-las e formar diferentes imagens. Cada peça mede aproximadamente 80x80mm. tamanho seguro e aconselhável para crianças pequenas. Acondicionado em sacola de PVC cristal com zíper e alça.

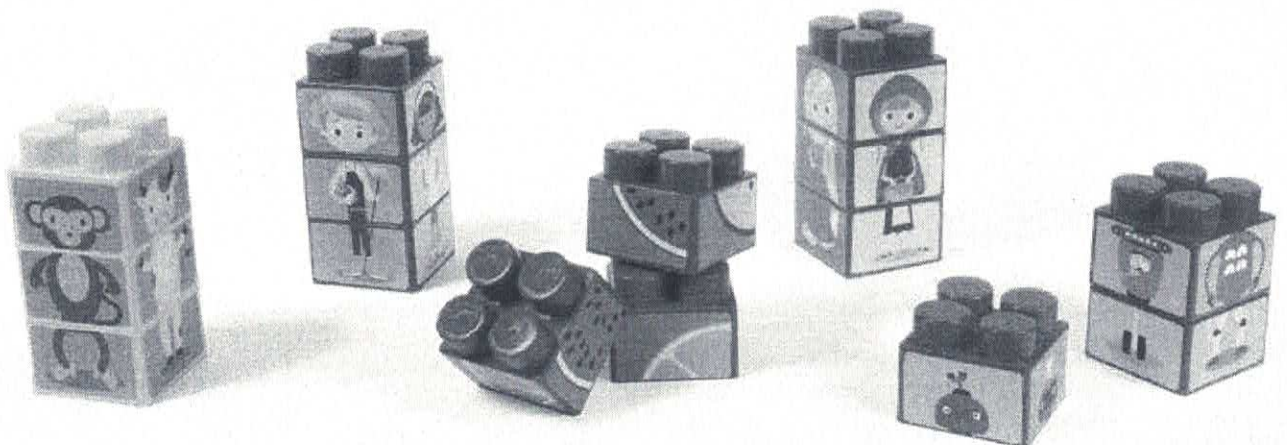
2106
M

CONJUNTO CRIATIVO ENCAIXES MÁGICOS

Cód.

002**+4 anos****500 peças**

Conjunto com 500 peças confeccionadas em plástico polipropileno atóxico de alto brilho e cores vivas. Apresenta diversos encaixes, nos formatos: estrela com seis pontas arredondadas, pino com três pontas arredondadas, pino com duas pontas arredondadas e anel com seis encaixes. Acondicionado em sacola de PVC cristal com zíper e alça.

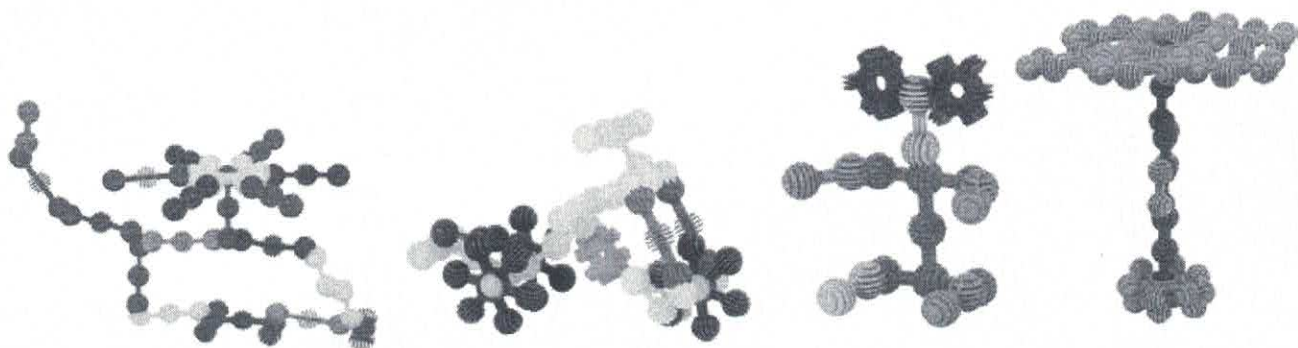
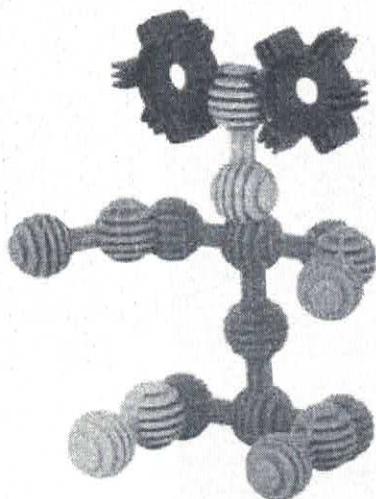
2107
my

Cód.

003

CONJUNTO CRIATIVO MULTI-IDEIAS

+4 anos

500 peças

Conjunto com 500 peças confeccionadas em plástico polipropileno atóxico de alto brilho e cores vivas. Apresenta diversidade nas possibilidades de encaixes, com peças nos formatos: rodas livres com rolamento, semicírculo, chave de boca dupla e barras paralelas, em três tamanhos diferentes. Acondicionado em sacola de PVC cristal com zíper e alça.

2108
M

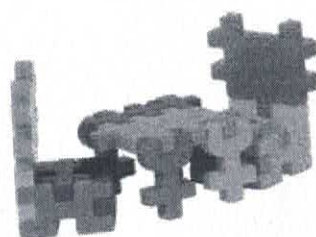
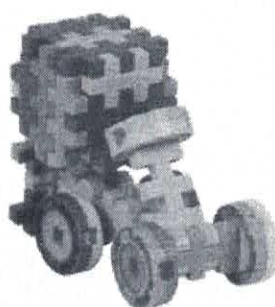
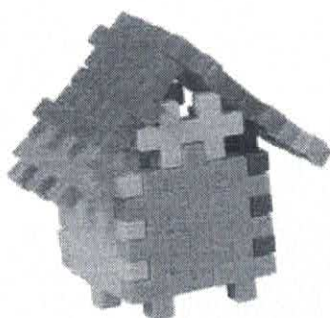
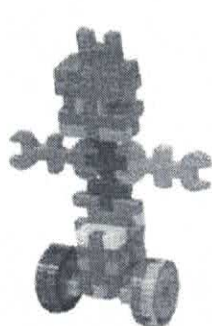
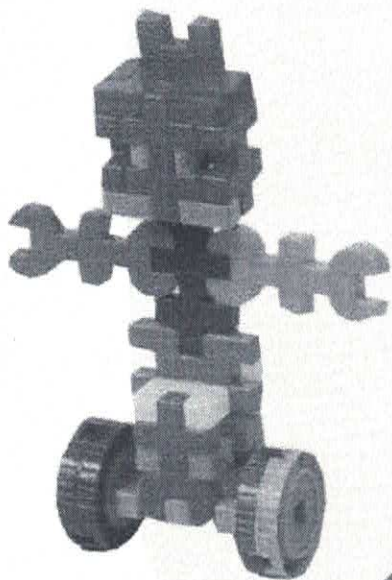

**CONJUNTO CRIATIVO
CONECTANDO IDEIAS**

Cód.

004**+4 anos****500 peças**

Conjunto com 500 peças confeccionadas em plástico polipropileno atóxico de alto brilho e cores vivas, com formatos para 12, 8, 4 e 2 encaixes. Possui peças nos formatos: telhado, boneco e eixo com rodas. Acondicionado em sacola de PVC cristal com zíper e alça.

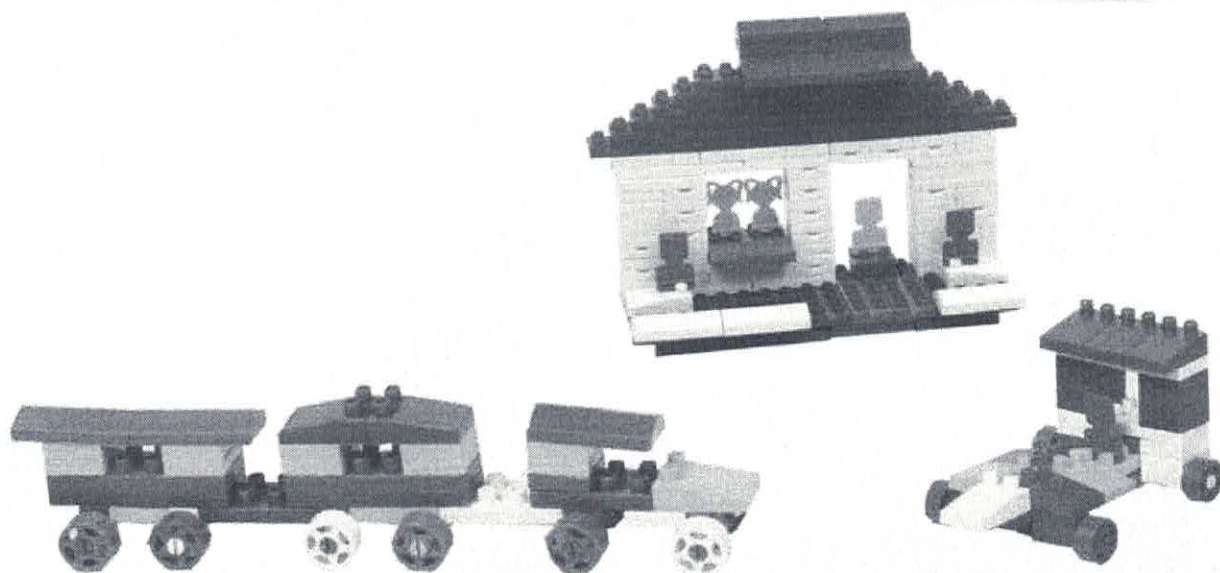
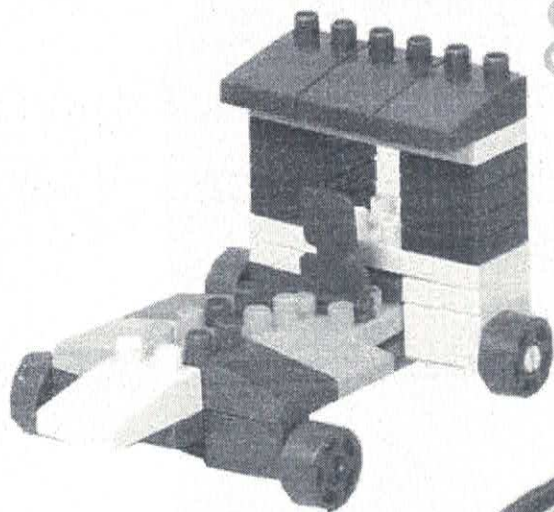
*2109
MP*

Cód.
005

CONJUNTO CRIATIVO PLUGANDO IDEIAS

+4 anos

500 peças

Conjunto com 500 peças confeccionadas em plástico polipropileno atóxico de alto brilho e cores vivas. As peças se apresentam nos formatos em "L" e em curva, para 1, 2 e 3 encaixes. Acondicionado em sacola de PVC cristal com zíper e alça.

2,50
M

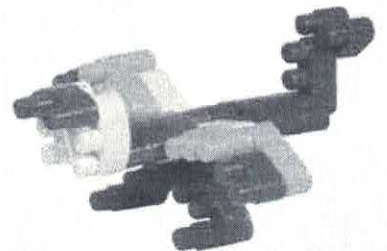
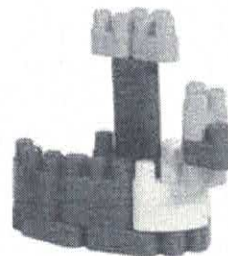
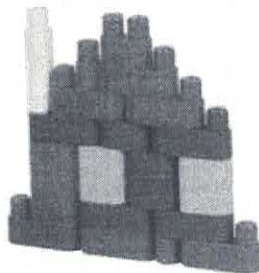
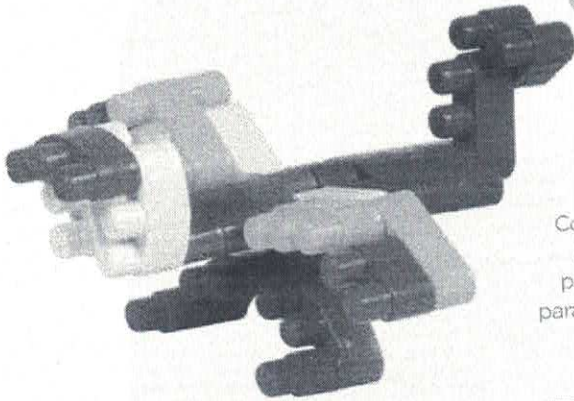

CONJUNTO CRIATIVO MONTE E DESMONTE

Cód.

006

+4 anos

500 peças

Conjunto com 500 peças confeccionadas em plástico polipropileno de alto brilho e cores vivas. As peças possuem formatos quadrangular, retangular, curvo e triangular. Acondicionado em sacola de PVC cristal com zíper e alça.

233
M

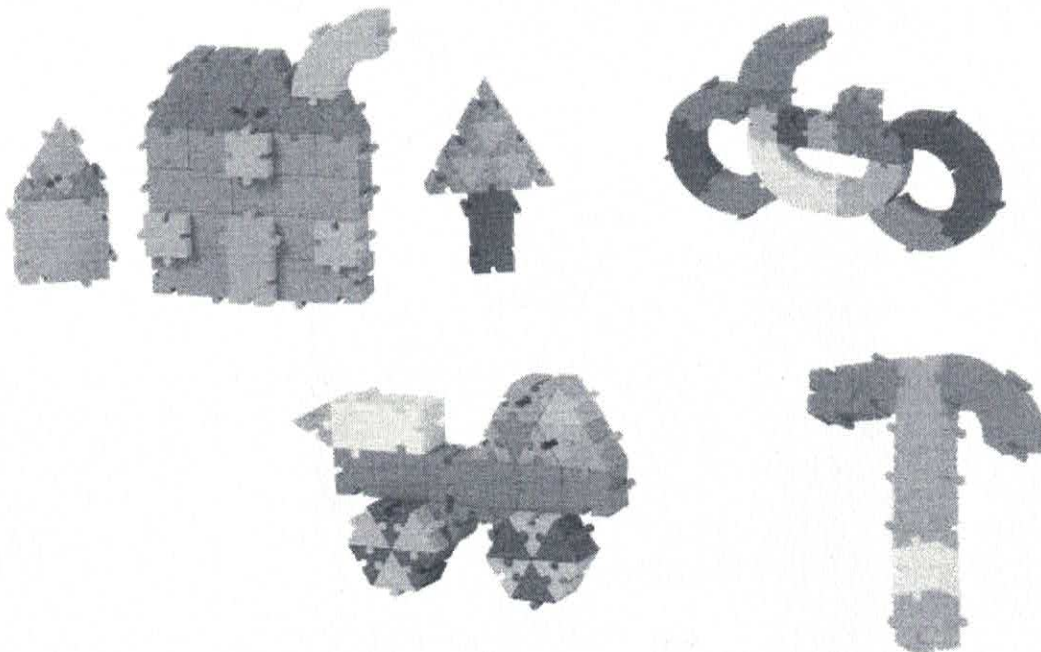
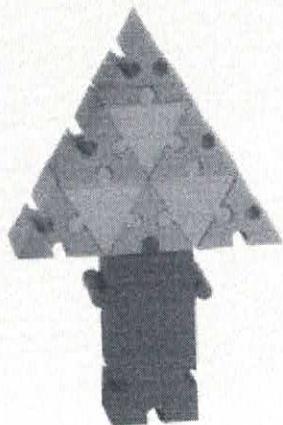

CONJUNTO CRIATIVO ARTICULANDO IDEIAS

Cód.
007

+6 anos

500 peças

Conjunto com 500 peças confeccionadas em plástico polipropileno atóxico de alto brilho e cores vivas. Apresenta variedade de peças como: mãos, botas, pinos, rodas, troncos, cabeças, tampas, junções simples e junções duplas, sendo que a menor peça mede aproximadamente 10mm x 21mm e a maior aproximadamente 52mm x 26mm. Os diferentes formatos das peças e as possibilidades de encaixes instigam a montagens criativas e articuláveis. Acondicionado em sacola de PVC cristal com zíper e alça.

*212
 M*

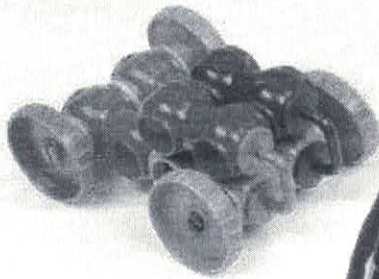
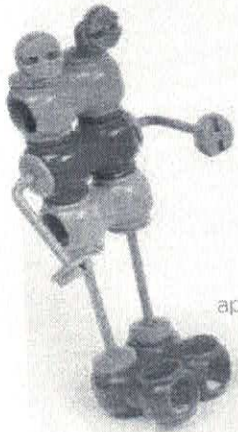

**CONJUNTO CRIATIVO
ENCAIXANDO FORMAS**Cód
008**+2 anos****210 peças**

Conjunto com 210 peças confeccionadas em plástico polipropileno de alto brilho, divididas em 6 formatos geométricos com tamanhos proporcionais entre si, sendo: triângulo com 1 pino de encaixe; losango com 2 pinos, equivalente a 2 triângulos; trapézio com 3 pinos, equivalente a 3 triângulos; paralelogramo com 4 pinos, equivalente a 4 triângulos; trapézio com 5 pinos, equivalente a 5 triângulos. Material acondicionado em sacola PVC cristal com zíper e alça.

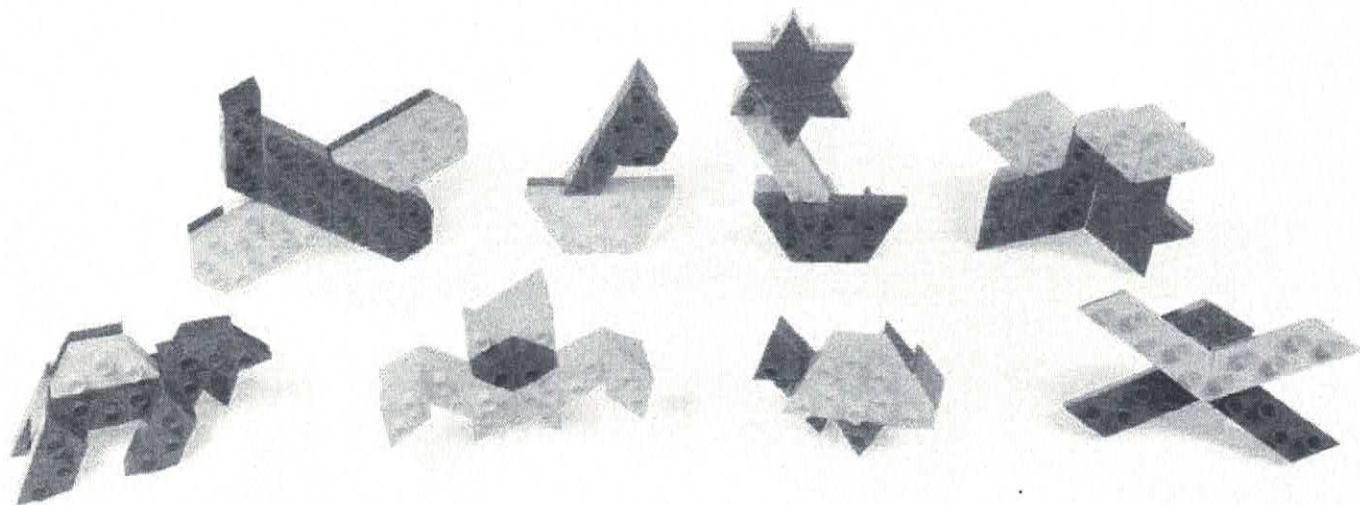
2113
M

CONJUNTO CRIATIVO PEQUENO ENGENHEIRO

Cód.
009

+4 anos

200 peças

Conjunto com 200 peças confeccionadas em madeira, com espessura de aproximadamente 15mm, impressas em policromia.

Apresenta ilustrações de casas, placas de trânsito, meios de transporte, ponte, telhados e relógio. Acondicionado em sacola de PVC cristal com zíper e alça.

2/21
MP





2/15
M



EXPERIMENTAR E MOVIMENTAR

CONJUNTO ESQUEMA CORPORALCód.
102**+3 anos****12 peças**

Conjunto confeccionado em MDF e impresso em policromia, com 10 placas de encaixe e peças recortadas, sendo: 06 placas de 200x200x5,6mm e 04 placas de 300x200x5,6mm, 01 boneco articulado de 550mm (medidas aproximadas), e 01 CD contendo 11 músicas sobre as partes do corpo humano. Acondicionado em caixa de papelão.

21/7
JP

Cód.

103**BONECO BRAILLINO****+3 anos****1 peça**

O boneco brailino mede aproximadamente 470mm e é confeccionado com tecidos antialérgicos e laváveis: plush, malha de algodão, pluminha e pelúcia de diversas cores. É revestido por fibra siliconada e possui uma placa de MDF acoplada ao tronco. O cabelo é de fio acrílico e o rosto é composto por olhos, boca e nariz bordados em duas cores. O boneco vem vestido com shorts, cinto com botão de pressão, tênis com cadarço e uma camiseta com velcro e zíper nas costas. Na parte frontal, possui 06 botões móveis confeccionados em EVA, com velcro, que representam os pontos Braille. Vem acompanhado de uma mochila para guardar os botões e acondicionado em embalagem plástica.

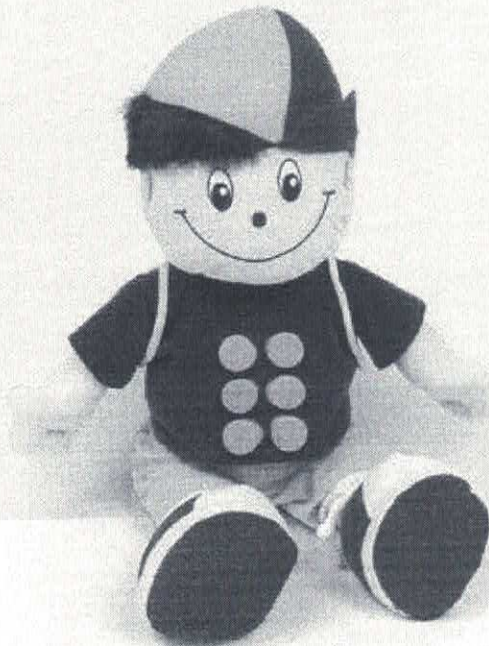

Cód.
104**CONJUNTO DE ALINHAVOS****+4 anos****10 placas**

Conjunto confeccionado em MDF e impresso em policromia, contém 10 cadarços coloridos e 10 placas perfuradas, medindo aproximadamente 200x200x2,8mm. Acondicionado em caixa cartonada.

418
M**CAIXA TÁTIL EM EVA**Cód.
105

O cubo mede aproximadamente 250x250mm e é formado por 06 placas de EVA de 8mm de espessura. Apresenta 04 orifícios onde é possível inserir a mão e interagir com 06 pares de diferentes texturas. Acondicionada em caixa de papelão.

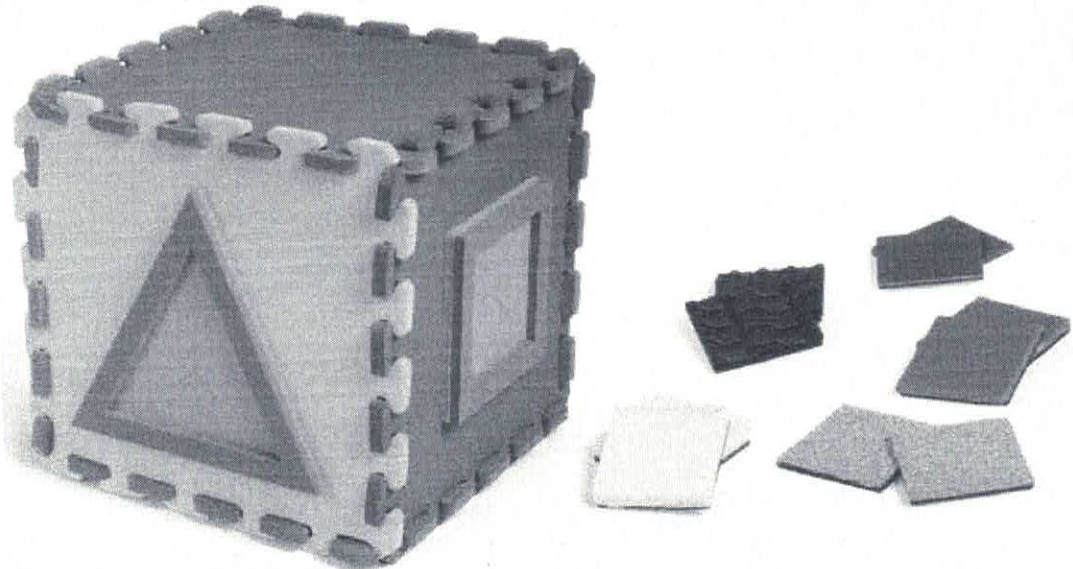
+2 anos**18 peças**

CENTOPEIA TRANSLÚCIDA

+2 anos**1 peça**

Confeccionada em tecido de poliéster colorido e lavável, revestida com mola espiral. Mede aproximadamente 3000x600mm. Material acondicionado em sacola de tecido de poliéster com zíper e alça.

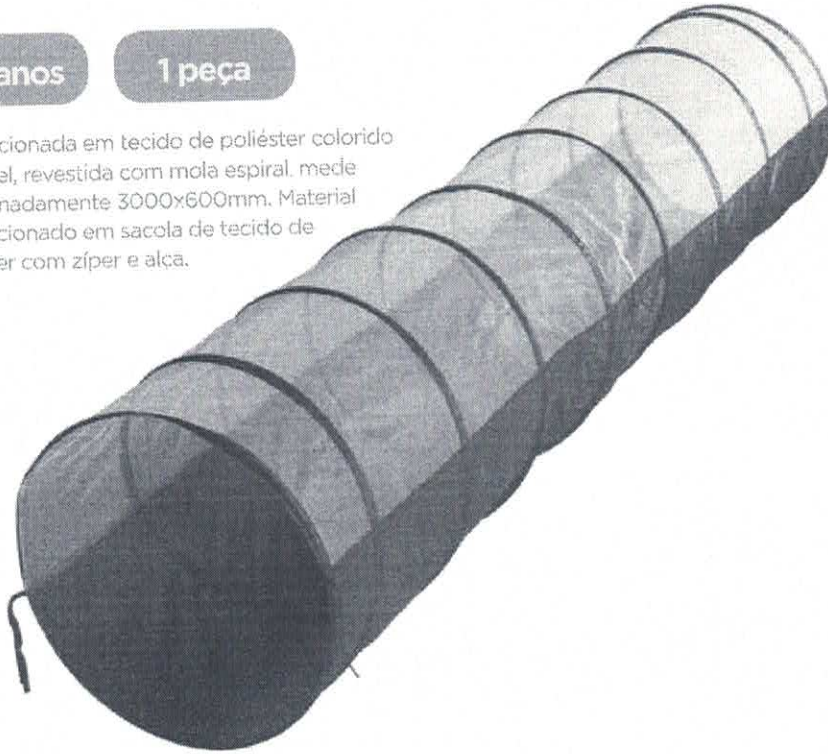
Cód.
106219
MCód.
107

CENTOPEIA TRICOLOR

+2 anos**1 peça**

Confeccionada em tecido de poliéster colorido e lavável, revestida com mola espiral, mede aproximadamente 4000x550mm. Material acondicionado em sacola de tecido de poliéster com zíper e alça.

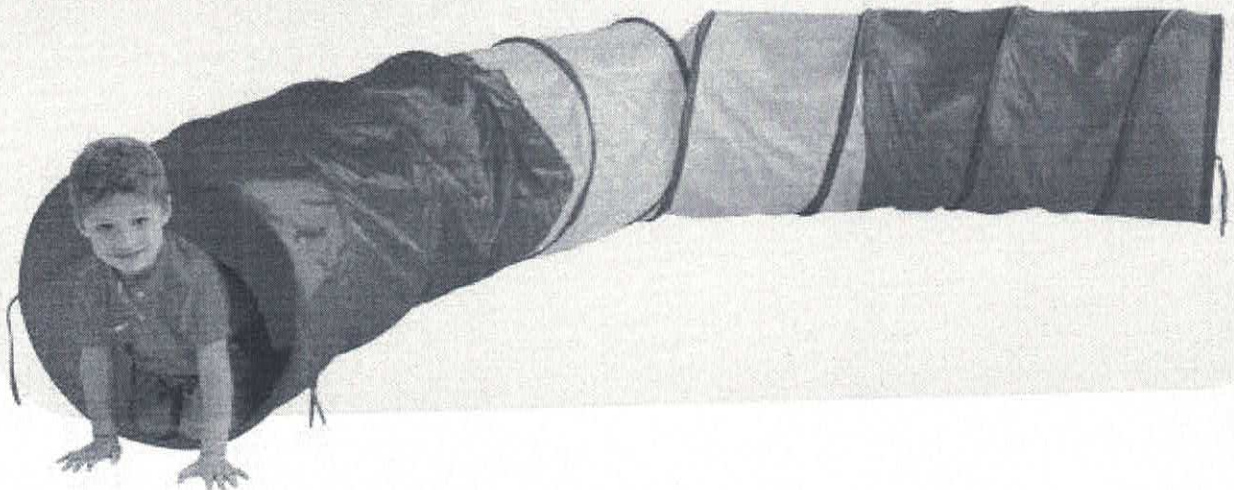

Cód.

108



+6 meses*

1 peça

Confeccionada em plástico inflável de alta resistência, medindo aproximadamente 700mm de diâmetro. Utilizada para estimulação motora de bebês e crianças pequenas. Acondicionada em embalagem de papelão e acompanha bomba de inflar.

2120
M

*com supervisão e atenção direta do professor.

Cód.

109

ROLO DE BOBATH

+6 meses*

1 peça

Confeccionado em plástico inflável de alta resistência, medindo aproximadamente 750x380mm. Utilizada para estimulação motora de bebês e crianças pequenas. Acondicionado em embalagem de papelão e acompanha bomba de inflar.

*com supervisão e atenção direta do professor.



CONJUNTO LINHA DE ATIVIDADE CORPORALCód.
110

Conjunto com 52 peças confeccionadas em madeira e EVA, acondicionadas em caixa de papelão.

+4 anos**52 peças**

- 08 formas geométricas em EVA, sendo 02 triângulos medindo aproximadamente 290x250mm; 02 retângulos medindo aproximadamente 350x220mm; 02 círculos medindo 285mm de diâmetro; 02 quadrados medindo aproximadamente 320x320mm.
- 04 formas geométricas em madeira, sendo 01 triângulo medindo aproximadamente 575x500mm; 01 quadrado medindo aproximadamente 460x460mm; 01 octaedro medindo aproximadamente 480x480mm; 01 retângulo medindo aproximadamente 460x365mm.

Acompanham acessórios:

- 12 mãos em EVA, medindo aproximadamente 160x130mm cada.
- 12 pés em EVA, medindo aproximadamente 195x80mm cada.
- 02 kricks (incluindo suportes), medindo aproximadamente 340x200mm cada.
- 02 pés de pau em madeira e corda, medindo aproximadamente 670x140x90mm.
- 02 martelos em madeira, medindo aproximadamente 500x80mm.
 - 02 bolas de plástico.
 - 02 bolas de borracha.
- 02 pula-cordas com cabo de madeira, medindo aproximadamente 2200mm de comprimento.
- 01 gangorra em madeira, medindo aproximadamente 350x100x190mm.
- 01 cilindro em madeira, medindo aproximadamente 170x70mm.
- 01 prancha de equilíbrio em madeira, medindo aproximadamente 600x140mm.
- 01 palhaço em MDF (incluindo 02 suportes), medindo aproximadamente 520x350mm.

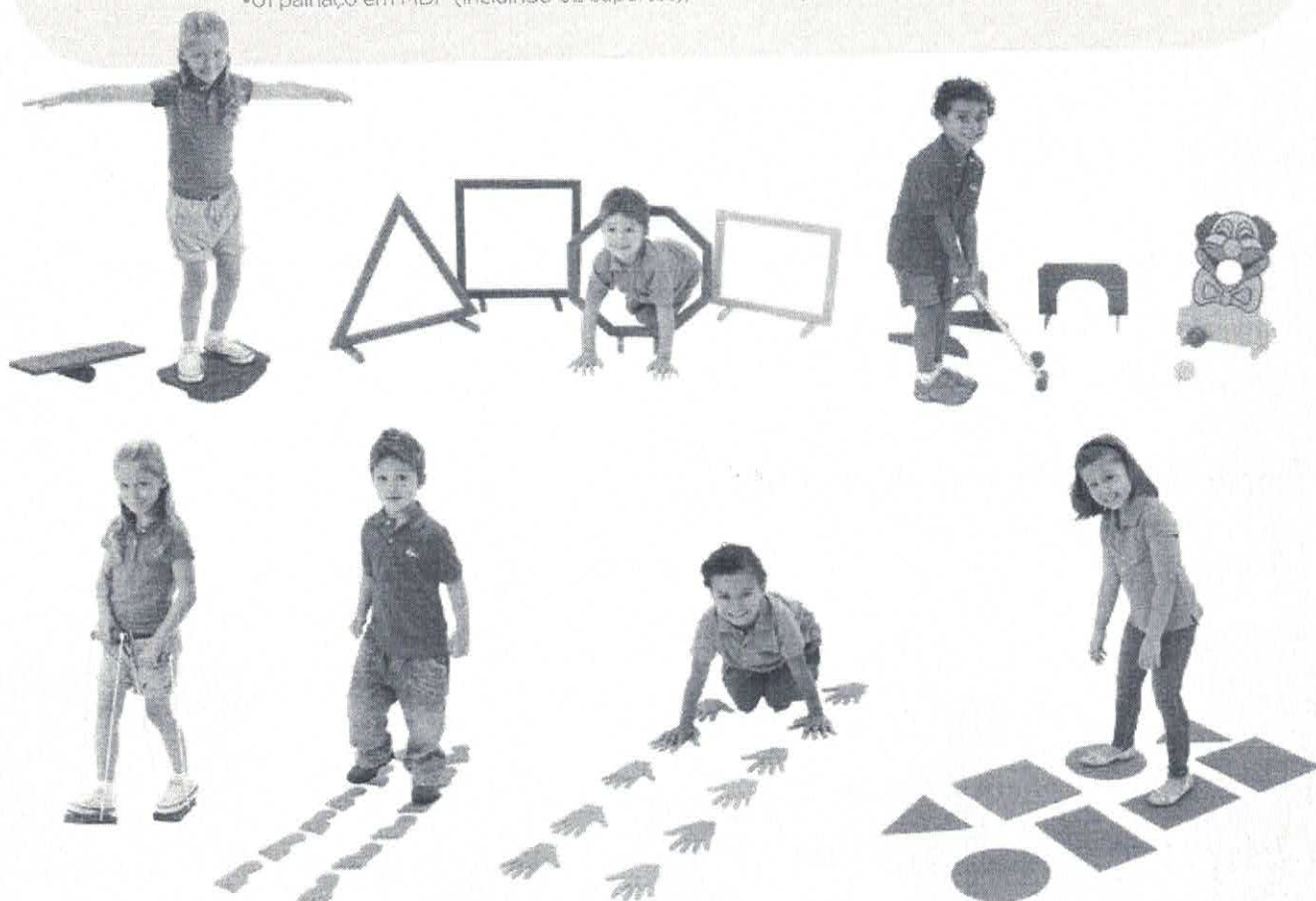
423
MP

CONJUNTO LINHA DE MOVIMENTAÇÃO ATIVA

Cód.

111

+4 anos

68 peças

Conjunto contendo 68 peças confeccionada em madeira e arcos em plástico.
Acondicionado em caixa de papelão.

- 10 bases para arco em formato de "T", medindo aproximadamente 220x225mm.
- 04 bases para bastão em formato de "X", medindo aproximadamente 220x220mm.
- 08 bastões em madeira revestidos com plástico, medindo aproximadamente 1080mm.
- 05 arcos coloridos em plástico, medindo aproximadamente 800mm de diâmetro.
- 03 semiarcos coloridos em plástico, medindo aproximadamente 800mm de diâmetro.
- 04 bases para semiarcos, em madeira, medindo 250x65x30mm.
- 03 pranchas de equilíbrio, em madeira, medindo aproximadamente 1000mm.
- 04 bases para prancha, em madeira, medindo aproximadamente 250mm.
- 01 base em madeira em formato de "X" para jogo de argola, medindo aproximadamente 400mm.
- 05 pinos coloridos em madeira para jogo de argolas, medindo aproximadamente 100mm.
- 05 argolas coloridas de PVC, medindo aproximadamente 100mm.
- 08 bases em madeira em formato de "T", para suporte das barras, medindo aproximadamente 220x220mm.
- 08 suportes em quatro alturas diferentes, medindo respectivamente aproximadamente 20mm, 30mm, 40mm e 50mm.

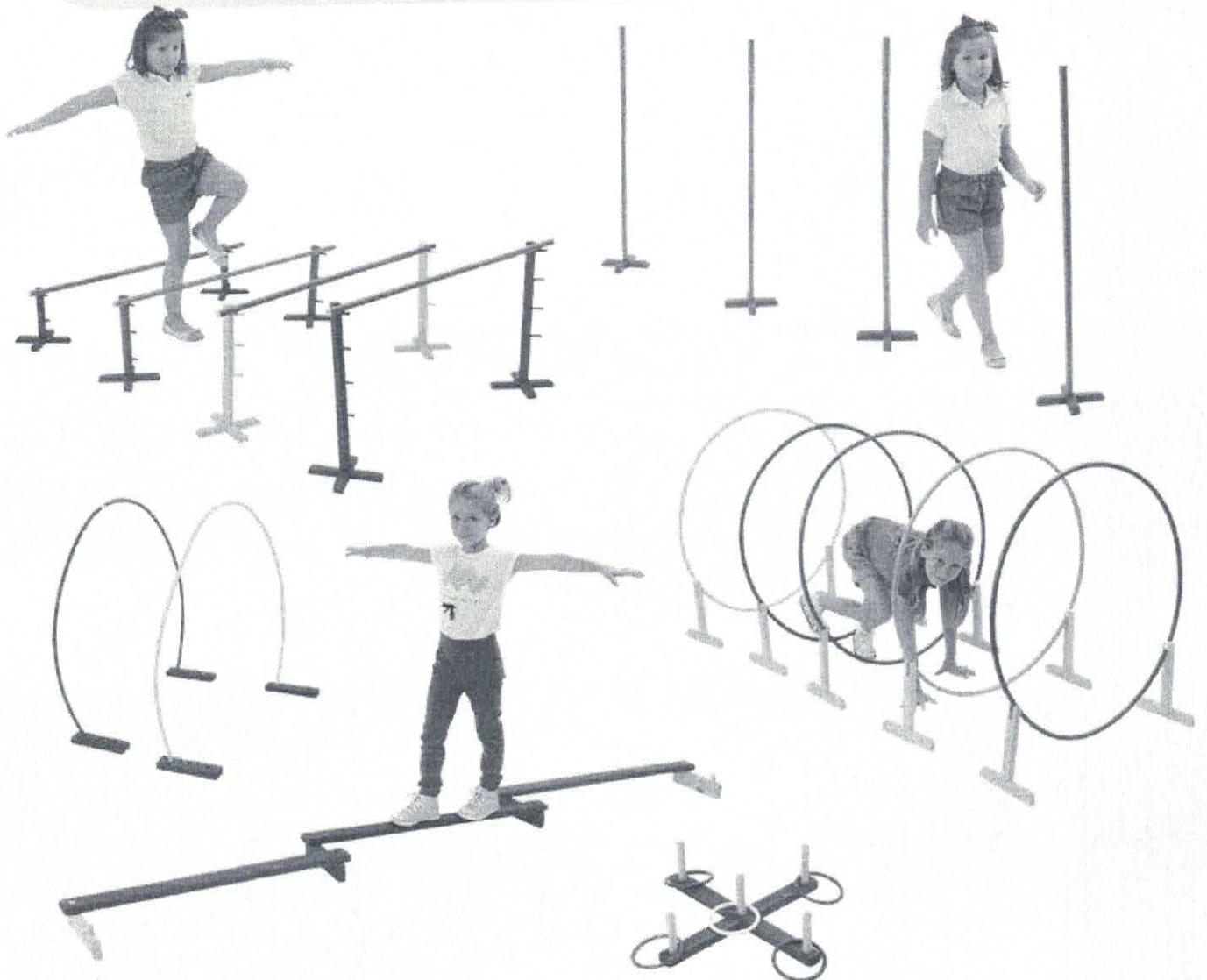
2/22
M

DOMINÓS EDUCATIVOS

Cód.
200

Confeccionados em MDF, são impressos em silk-screen policromia. Cada jogo é composto por 28 peças, medindo aproximadamente 35x70x2,8mm cada uma. Acondicionados individualmente em maleta de polipropileno com alça.



Cód.
200A

ALFABETIZAÇÃO

+4 anos 28 peças

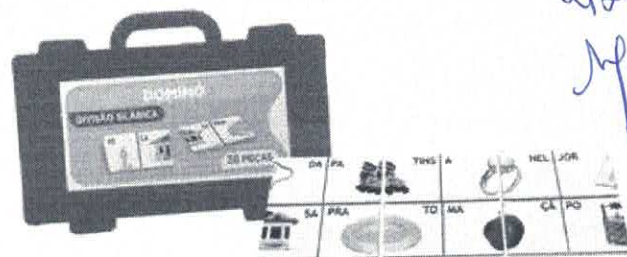

Cód.
200B

DIVISÃO SILÁBICA

+5 anos 28 peças

424
MP



Cód.
200C

FRASES

+6 anos 28 peças



Cód.
200D

FIGURA E SOMBRA

+3 anos 28 peças



Cód.
200E

METADES

+3 anos 28 peças



Cód.
200F

ABSTRAÇÃO DAS PARTES

+4 anos 28 peças

DOMINÓS EDUCATIVOS

Cód.
200

Confeccionados em MDF, impressos em silk-screen polícromia. Cada jogo é composto por 28 peças, medindo aproximadamente 35x70x2,8mm cada uma. Acondicionados individualmente em maleta de polipropileno, com alça.

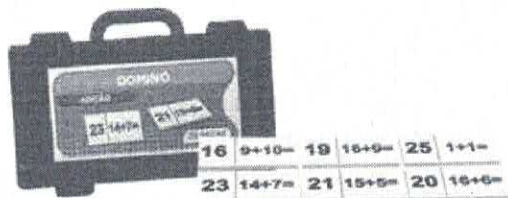

Cód.
200H

ADICÇÃO

+6 anos 28 peças

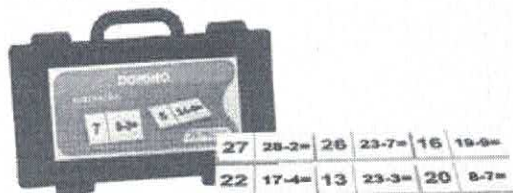

Cód.
200I

SUBTRAÇÃO

+6 anos 28 peças

*225
MP*

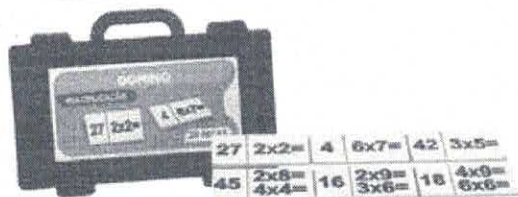

Cód.
200J

MULTIPLICAÇÃO

+8 anos 28 peças



Cód.
200K

DIVISÃO

+8 anos 28 peças



Cód.
200L

QUANTIDADE

+4 anos 28 peças

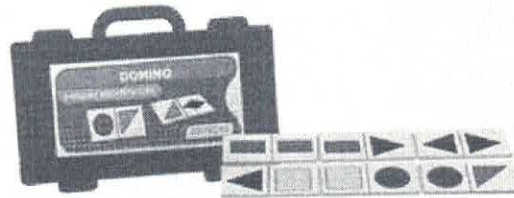

Cód.
200M

FIGURAS GEOMÉTRICAS

+3 anos 28 peças

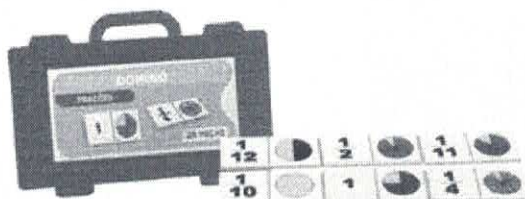

Cód.
200N

FRAÇÕES

+7 anos 28 peças

Cód.
2000

DOMINÓ DE TEXTURA

+4 anos

28 peças

Confeccionado em MDF, o jogo contém 28 peças, com aproximadamente 35x70x5,6mm cada uma. As peças apresentam uma divisória em baixo-relevo e dois orifícios de 25mm de diâmetro por 2mm de profundidade, nos quais estão dispostas sete diferentes texturas de EVA. Acondicionado em caixa de madeira.

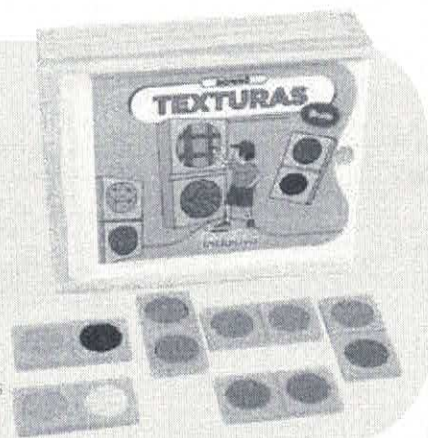

Cód.
201

MEMÓRIAS EDUCATIVAS

Jogos confeccionados em MDF, com peças impressas em policromia, cada uma medindo aproximadamente 50x50x2,8mm. Acondicionados em estojo de polipropileno com tampa.



Cód.
201A

MEUS BRINQUEDOS

+4 anos 40 peças



Cód.
201B

MEIOS DE TRANSPORTE E COMUNICAÇÃO

+4 anos 40 peças



Cód.
201C

PROFISSÕES

+4 anos 40 peças

426
M



Cód.
201D

FRUTAS, LEGUMES E HORTALIÇAS

+4 anos 40 peças



Cód.
201E

ANIMAIS E FILHOTES

+4 anos 40 peças

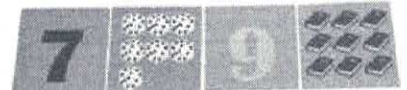

Cód.
201F

NUMERAIS

+4 anos 40 peças



Cód.
201G

ALFABETIZAÇÃO

+4 anos 40 peças



Cód.
201H

SÍLABAS

+5anos 40 peças



Cód.
201I

PLURAL

+6anos 40 peças

Cód.
201J

MEMÓRIA COM TEXTURAS

+4 anos

24 peças

Jogo confeccionado em MDF, com 24 peças, medindo aproximadamente 50x50x5,6mm cada uma. As peças apresentam um orifício de 25mm de diâmetro por 2mm de profundidade, nos quais estão dispostas texturas variadas. Acondicionado em caixa de madeira.



SEQUÊNCIAS LÓGICAS EDUCATIVAS

Jogos confeccionados em MDF com peças impressas em policromia, cada uma medindo aproximadamente 75x75x2,8mm. Acondicionados em caixa de madeira com tampa.

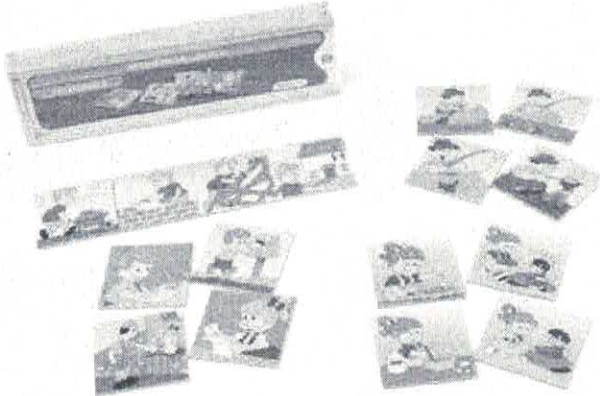
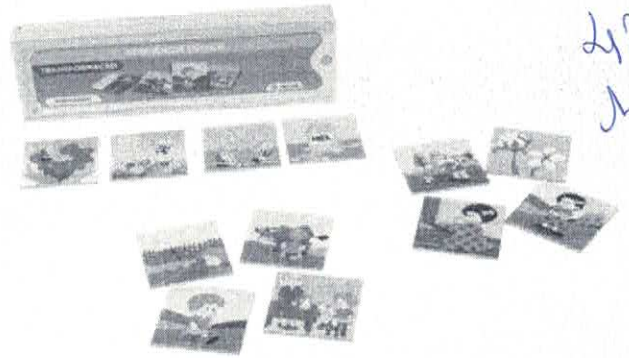
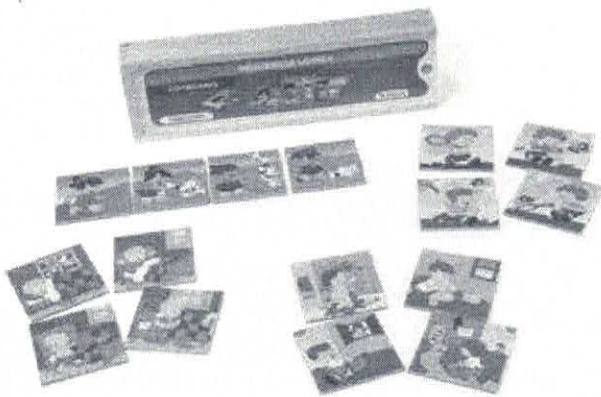
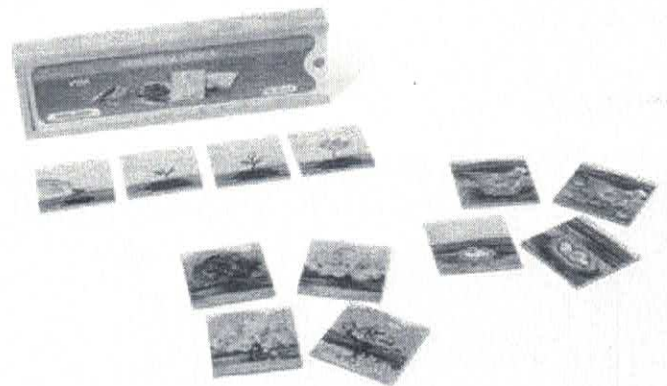
Cód.
202A**SEQUÊNCIA LÓGICA
DE ATIVIDADES****+4 anos****16 peças**Cód.
202B**SEQUÊNCIA LÓGICA
DE TRANSFORMAÇÃO****+4 anos****16 peças***2127
M*Cód.
202C**SEQUÊNCIA LÓGICA
DE COTIDIANO****+4 anos****16 peças**Cód.
202D**SEQUÊNCIA
LÓGICA DE VIDA****+4 anos****16 peças**

CONJUNTO QUEBRA-CABEÇA ANIMAIS

Cód.

300

+4 anos

10 quebra-cabeças

Conjunto com 10 quebra-cabeças, medindo aproximadamente 280x180x2,8mm cada. São confeccionados em MDF e impressos em policromia. Apresentam diferentes recortes para 6, 9 e 12 peças e ilustrações de animais. Acondicionado em caixa de papelão.

429
M

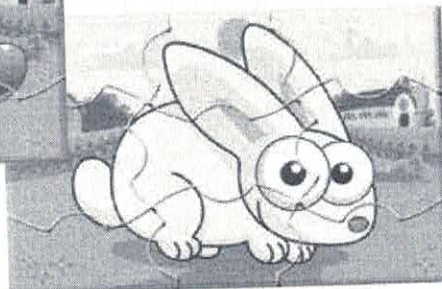
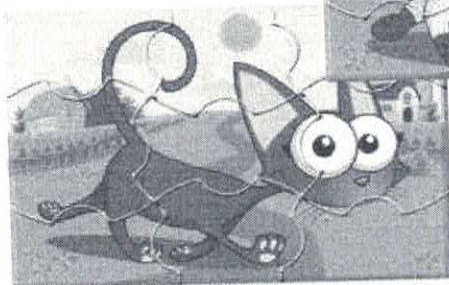
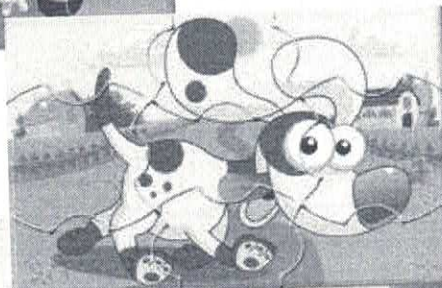
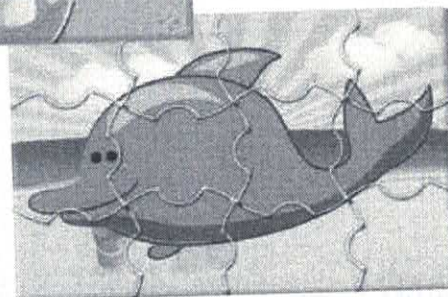
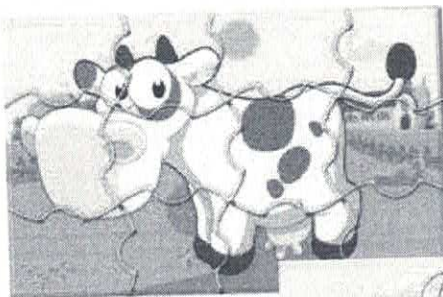
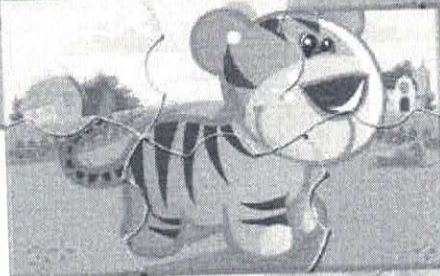
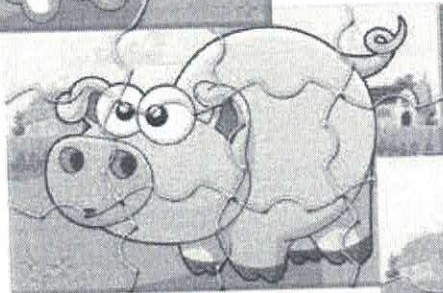
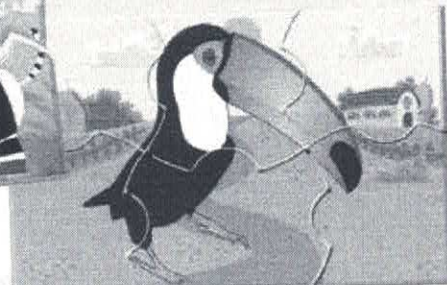
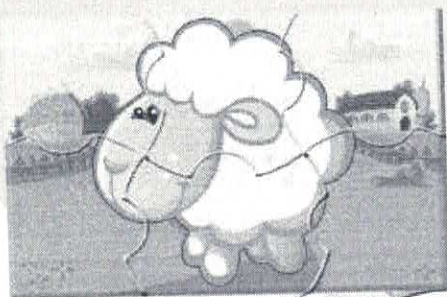

CONJUNTO QUEBRA-CABEÇAS MEIOS DE TRANSPORTE

Cód.

301

Conjunto com 10 quebra-cabeças, medindo aproximadamente 280x180x2,8mm cada. São confeccionados em MDF e impresso em policromia. Apresentam diferentes recortes para 6, 9 e 12 peças e ilustrações de meios de transportes. Acondicionado em caixa de papelão.

+4 anos

10 quebra-cabeças

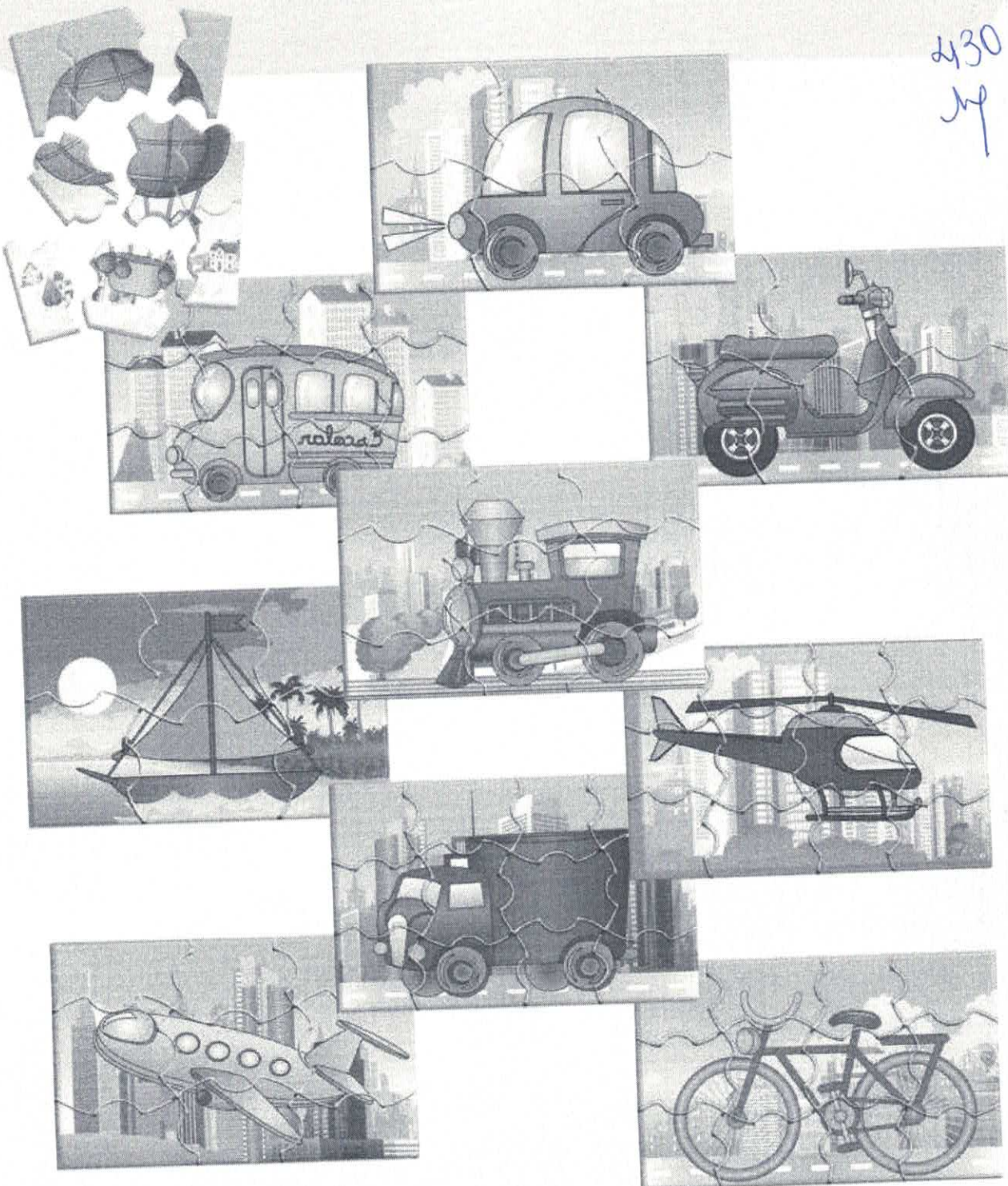

CONJUNTO QUEBRA-CABEÇAS ANIMAIS E FILHOTES

Cód.

302

+4 anos

10 quebra-cabeças

Conjunto com 10 quebra-cabeças confeccionados em MDF e impresso em policromia, com imagens de animais e filhotes. Cada quebra-cabeça mede aproximadamente 255x255x2,8mm. Apresenta diferentes recortes, 10 fantochês de dedo e 01 CD contendo 10 músicas relacionadas aos animais. Acondicionado em caixa de papelão.

235
M

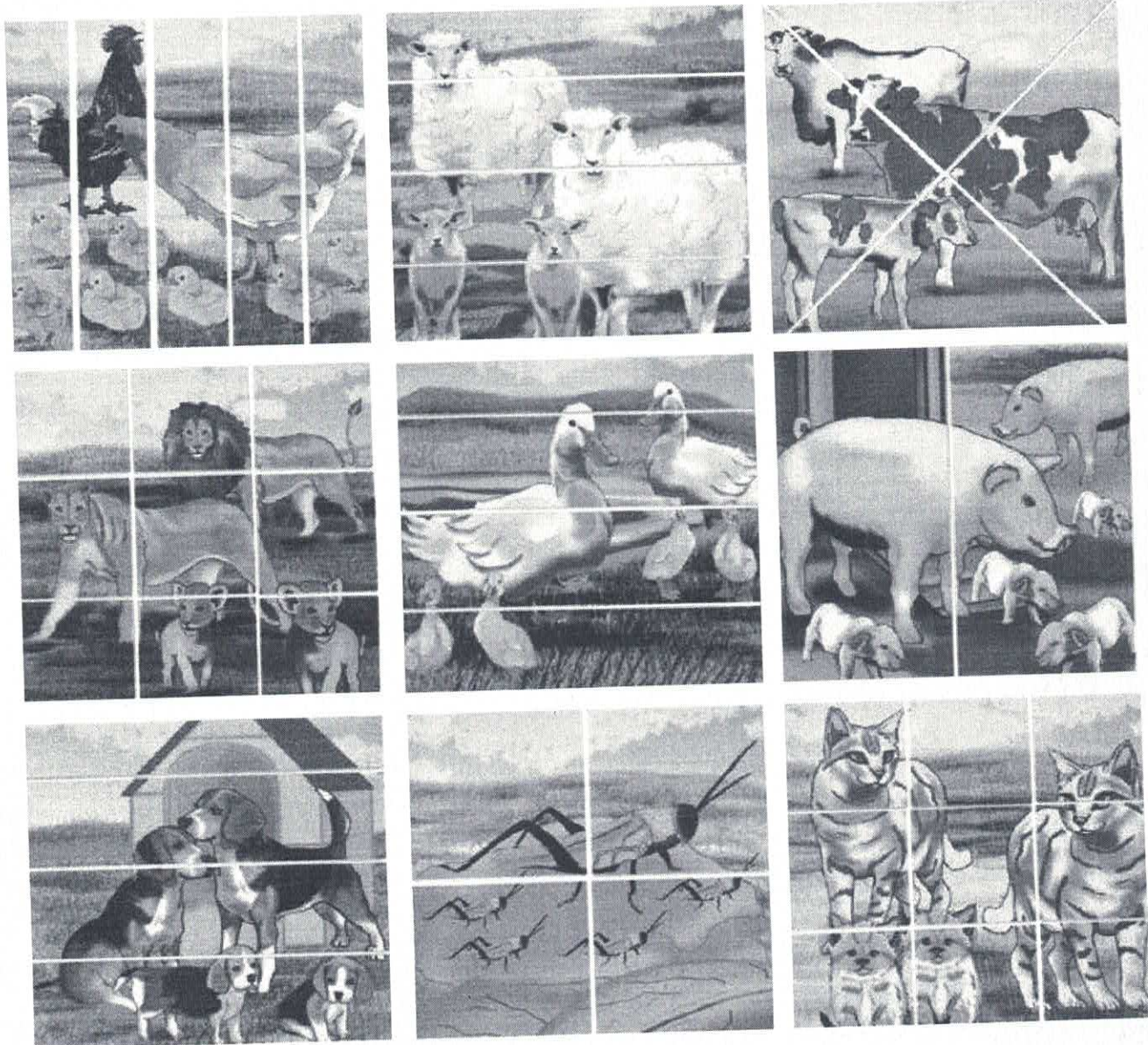
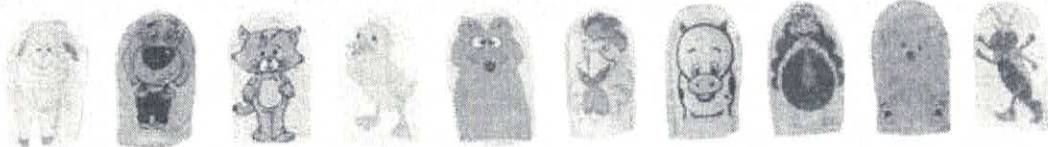

CONJUNTO QUEBRA-CABEÇAS CICLO DE VIDA

Cód.
303

Conjunto com 06 quebra-cabeças confeccionados em MDF e impressos em policromia. As imagens apresentam quatro etapas do ciclo de vida das espécies. Cada uma é acomodada em uma moldura plástica de poliestireno, medindo aproximadamente 245x225x18mm, com diferentes recortes. Acondicionado em caixa de papelão.

+4 anos

6 quebra-cabeças

borboleta

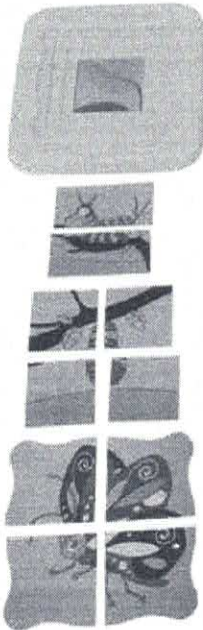

flor

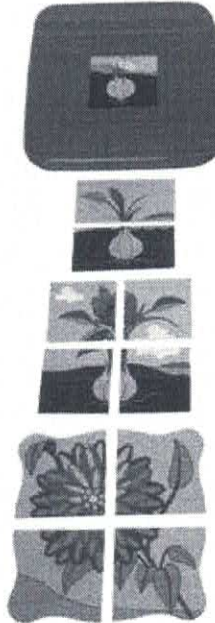

galinha

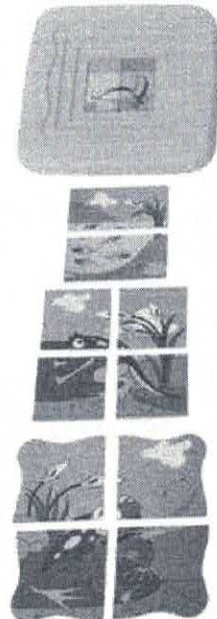
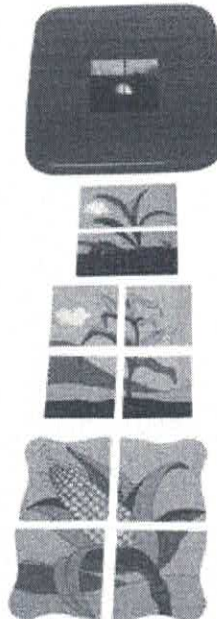
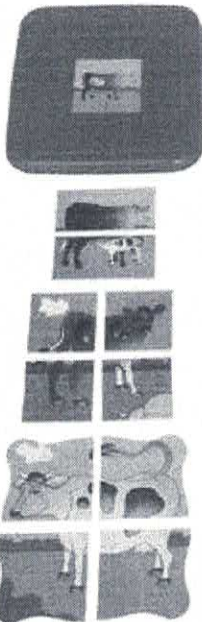
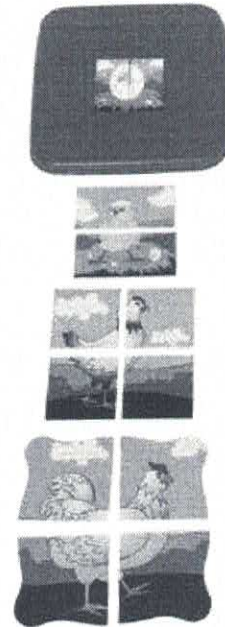

2132
hp

**CONJUNTO QUEBRA-CABEÇAS DE
ATIVIDADES ESPORTIVAS**

Cód.

304**+4 anos****10 quebra-cabeças**

Conjunto com 10 quebra-cabeças, medindo aproximadamente 280x180x2,8mm cada. São confeccionados em MDF e impressos em policromia. Apresentam diferentes recortes para 6, 9 e 12 peças e ilustrações de atividades esportivas. Acondicionado em caixa de papelão.

233
M

CONJUNTO QUEBRA-CABEÇAS PROGRESSIVOS

Cód.
305



+4 anos

3 quebra-cabeças

Conjunto com 3 quebra-cabeças confeccionados em papelão empastado dúplex e impressos em policromia. Cada um mede aproximadamente 200x200x1,4mm e apresenta divisões em 4, 6 e 9 peças. Material acondicionado em caixa cartonada.

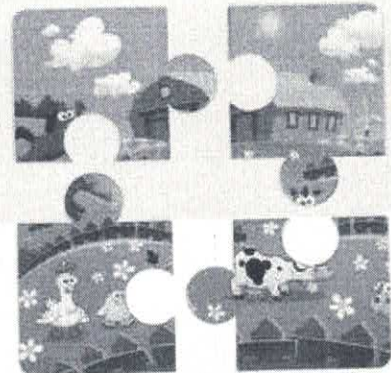
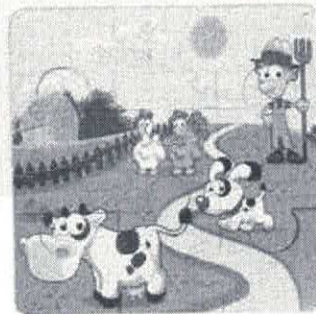
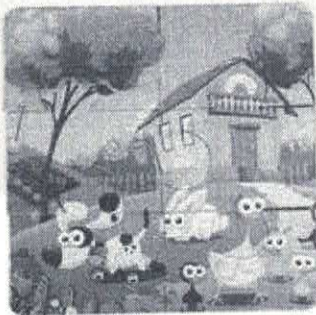

234
H

Cód.
306

CONJUNTO QUEBRA-CABEÇAS MAMÃE E FILHOTES

+3 anos

3 quebra-cabeças

Conjunto com 3 quebra-cabeças confeccionados em papelão empastado dúplex e impressos em policromia com as seguintes ilustrações: coelho, cachorro e pássaro. Cada um mede aproximadamente 200x200x1,4mm. Material acondicionado em caixa cartonada.

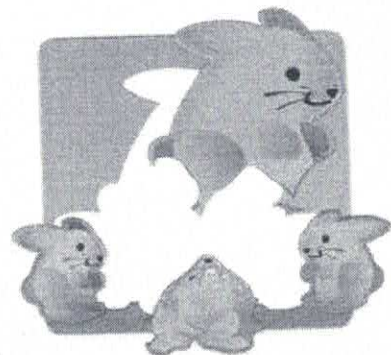
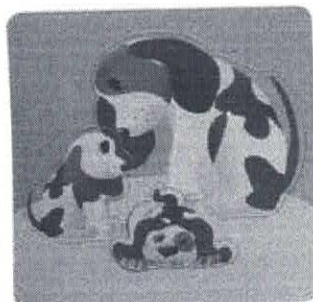
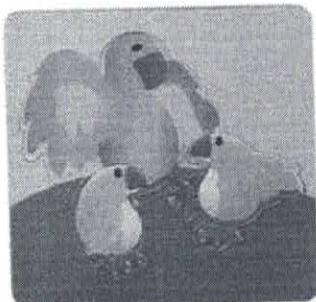
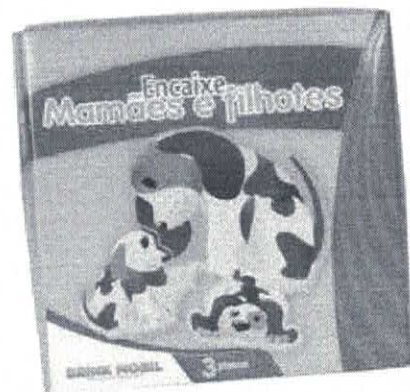



435
JP

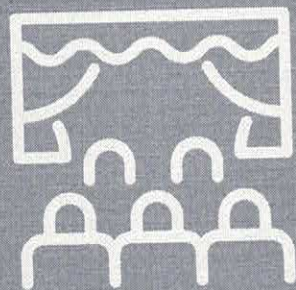

BRINCAR E EXPRESSAR

CONJUNTO
BANDINHA RÍTMICACód.
400

O conjunto contém 20 instrumentos musicais acondicionados em caixa de papelão.

+3 anos**20 peças**

01 - Um surdo infantil, fuste em PVC, com pele em poliéster sintético, medindo aproximadamente 280x240mm de diâmetro. Acompanham duas baquetas de 200mm de altura em madeira torneada, lixada e sem farpas, e talabarte de nylon com aproximadamente 0,2mm de espessura e 1200mm de comprimento.

02 - Um surdo-mor infantil, fuste em PVC, com pele em poliéster sintético, medindo aproximadamente 160x240mm de diâmetro. Acompanham duas baquetas de 200mm de altura em madeira torneada, lixada e sem farpas, e talabarte de nylon com aproximadamente 0,2mm de espessura e aproximadamente 1200 mm de comprimento.

03 - Um ganzá mirim simples, confeccionado em alumínio cromado, preenchido com pequenas contas e areia, medindo aproximadamente 250mm de comprimento e 45mm de diâmetro.

04 - Um agogô duplo infantil, confeccionado em metal, com aproximadamente 300mm de comprimento na parte maior e acabamento cromado, acompanhado de baqueta em madeira de aproximadamente 220mm de comprimento.

05 - Um blak blak confeccionado em metal cromado, medindo aproximadamente 150mm de comprimento.

06 - Um pandeiro confeccionado em PVC colorido, com aproximadamente 200mm de diâmetro, com platinelas em metal cromado, pele fixa em poliéster sintético e acabamento sem saliências.

07 - Um sininho infantil confeccionado em alumínio cromado, medindo aproximadamente 150mm, com cabo de madeira lixada, envernizada e sem farpas.

08 - Um pandeiro pastoril confeccionado em PVC colorido, medindo aproximadamente 200mm de diâmetro, com platinelas em metal cromado.

09 - Um afoxé confeccionado em madeira com contas coloridas, medindo aproximadamente 170mm.

10 - Uma maraca, confeccionada em madeira, com corpo em material plástico, medindo aproximadamente 170mm.

11 - Um chocalho infantil com cabo de madeira lixada e envernizada, e chocalho em alumínio cromado, medindo aproximadamente 220mm.

12 - Um triângulo infantil confeccionado em metal cromado, com aproximadamente 150mm, acompanhado de baqueta metálica do mesmo material e acabamento.

13 - Prato (par), confeccionado em metal cromado, medindo aproximadamente 200mm de diâmetro.

14 - Uma platinela com cabo de madeira natural torneada, lixada e sem farpas, com 02 pares de platinelas em metal cromado fixadas com rebite, medindo aproximadamente 230mm.

15 - Um conguê de coco (par) confeccionado em plástico ABS, com aproximadamente 100mm de diâmetro.

16 - Uma campanela, com cabo de plástico ABS, medindo aproximadamente 150mm, com 06 guizos metálicos de acabamento cromado.

17 - Uma castanhola (par) confeccionada em plástico ABS, medindo aproximadamente 80x60mm, com cabo de madeira lixada e sem farpas, com fixação e medindo 180mm.

18 - Uma clave de rumba (par), confeccionada em madeira roliça marfim lixada e sem farpas, medindo aproximadamente 190x20mm.

19 - Uma flauta doce confeccionada em plástico ABS colorido, com aproximadamente 300mm de comprimento.

20 - Um reco-reco infantil, confeccionado em madeira torneada, lixada e sem farpas, medindo aproximadamente 200mm. Acompanha baqueta no mesmo material e acabamento.

Confeccionados em plush antialérgico, com enchimento em fibra siliconada, composto por 05 animais: galinha, tartaruga fêmea, porca, vaca e coelha, medindo aproximadamente 250mm cada. Com abertura de zíper na frente, cada animal carrega em seu interior os respectivos filhotes. Acondicionado em embalagem plástica.

**CONJUNTO
ANIMAIS COM
FILHOTES**

Cód.
401

+6 meses

5 animais

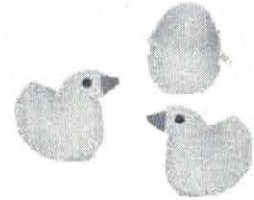
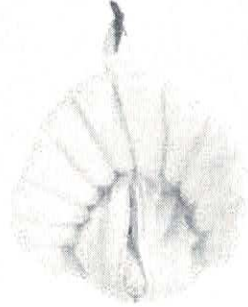

Galinha

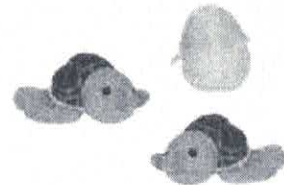
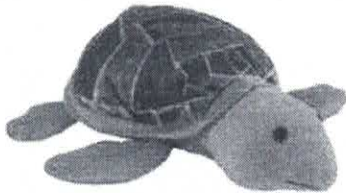

Tartaruga fêmea

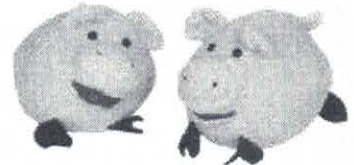
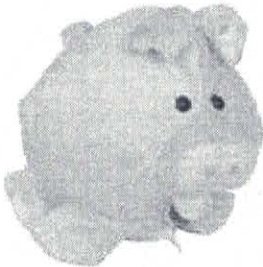

Porca



Vaca

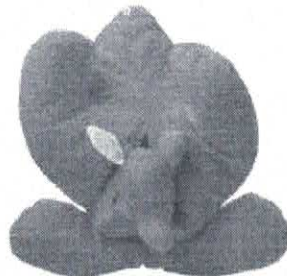
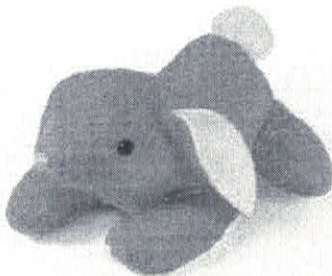

Coelha

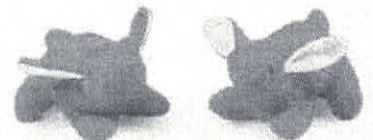

437
40

CONJUNTO FANTOCHES FAMÍLIA BRANCA

Cód.
402

+2 anos

6 fantoches

O conjunto contém 06 fantoches (avô, filha, pai, avó, filho e mãe), com boca articulada, são confeccionados em espuma e espuminha e roupa em tecido estampado. Cada fantoche mede aproximadamente 380mm de altura. Material acondicionado em embalagem plástica.

438
myCód.
403

CONJUNTO FANTOCHES FAMÍLIA NEGRA

+2 anos

6 fantoches

O conjunto contém 06 fantoches (avô, filha, pai, avó, filho e mãe), com boca articulada, confeccionados em espuma e espuminha e a roupa em tecido estampado. Cada fantoche mede aproximadamente 380mm de altura. Material acondicionado em embalagem plástica.



CONJUNTO FANTOCHES DE ANIMAIS SELVAGENSCód.
404**+2 anos****10 fantoches**

O conjunto contém 10 fantoches (jacaré, macaco, elefante, leão, tartaruga, girafa, arara, sapo, lobo e tucano) com boca articulada, confeccionados em feltro, medindo aproximadamente 280mm de altura cada um. Material acondicionado em embalagem plástica.

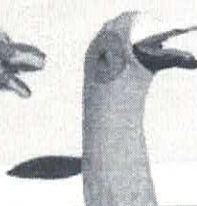
2139
M**Jacaré****Macaco****Elefante****Leão****Tartaruga****Girafa****Arara****Sapo****Lobo****Tucano**

Cód.

405**CONJUNTO FANTOCHES DE ANIMAIS DOMÉSTICOS****+2 anos****10 fantoches**

O conjunto contém 10 fantoches (cavalo, cachorro, coelho, pato, vaca, galo, ovelha, porco, gato e papagaio) com boca articulada, confeccionados em feltro, medindo aproximadamente 280mm de altura cada um. Material acondicionado em embalagem plástica.

**Cavalo****Cachorro****Coelho****Pato****Vaca****Galo****Ovelha****Porco****Gato****Papagaio**

TEATRO DE FANTOCHES EM MADEIRA

Cód.

406

+3 anos

1 peça

Confeccionado em madeira e MDF. A impressão é feita em policromia e representa a imagem de um teatro com palco, cortina e camarotes. Mede aproximadamente 603x850x40mm (fechado), com abas laterais para suporte que medem aproximadamente 235x675x20mm cada. Acondicionado em caixa de papelão.

240
49

423
M

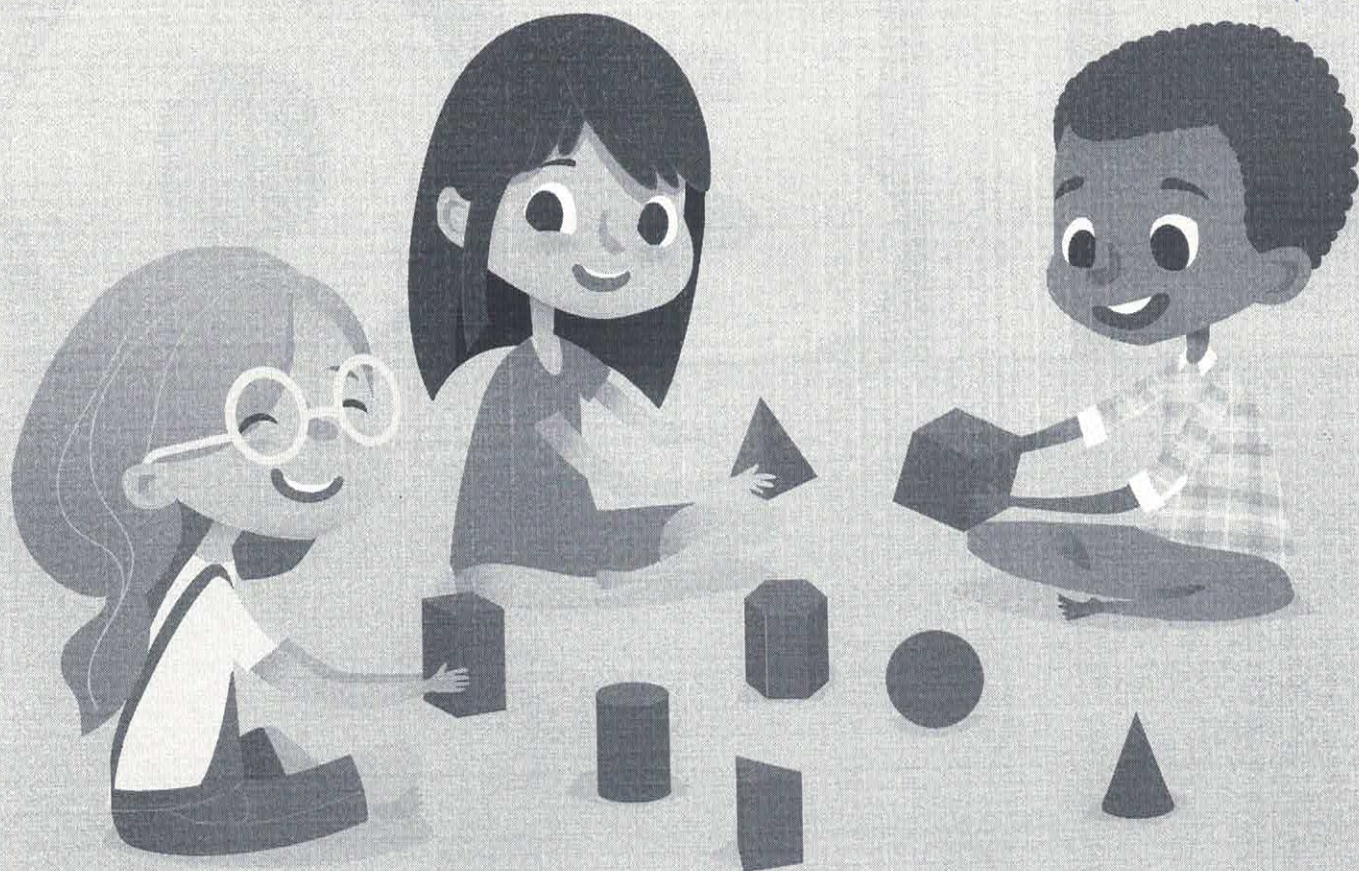

RELAÇÕES LÓGICAS, NÚMEROS E GEOMETRIA

TAPETE AMARELINHA COM ENCAIXE DE NÚMEROS

Cód.
500

+3 anos

10 placas

Formado por 10 placas confeccionadas em EVA. As placas possuem encaixe de números de 0 a 9 e medem aproximadamente 300x300x08mm. O conjunto traz 02 marcadores em EVA para o jogo de amarelinha. Acondicionado em sacola de PVC transparente, com zíper e alça.

242
M



Cod.
503

CAIXINHA DE NÚMEROS E QUANTIDADE EM BRAILLE

+4 anos

10 caixas



Conjunto composto por 10 caixas confeccionadas em plástico polipropileno atóxico de alto brilho. Cada caixa possui em sua tampa números de 1 a 10 em braille e os correspondentes em algarismos arábicos. No interior de cada caixa, objetos iguais representam a quantidade correspondente ao número escrito em sua tampa. Acondicionado em caixa de madeira.

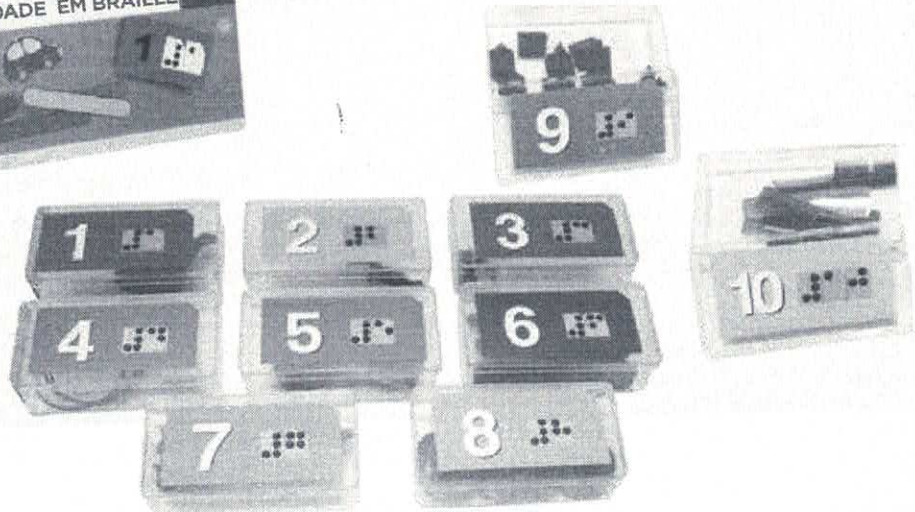

Handwritten signature



POTE COM NÚMEROS

Cod.
504

+4 anos

180 peças

Conjunto com 180 peças, confeccionadas em polietileno rígido pigmentado colorido, medindo aproximadamente 30mm cada. Acondicionado em pote plástico rígido transparente, com tampa colorida.

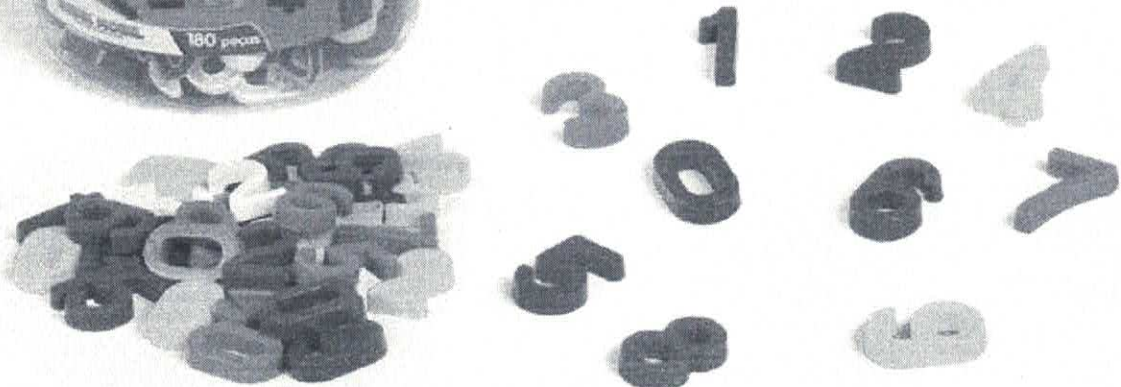

Cód.
505

APRENDENDO AS HORAS



+7 anos

24 peças

Jogo com 24 peças, confeccionadas em MDF e impressas em policromia. As peças se encaixam de duas em duas formando 12 quebra-cabeças, medindo aproximadamente 140x70x2,8mm cada. Acondicionado em caixa cartonada.

425
M

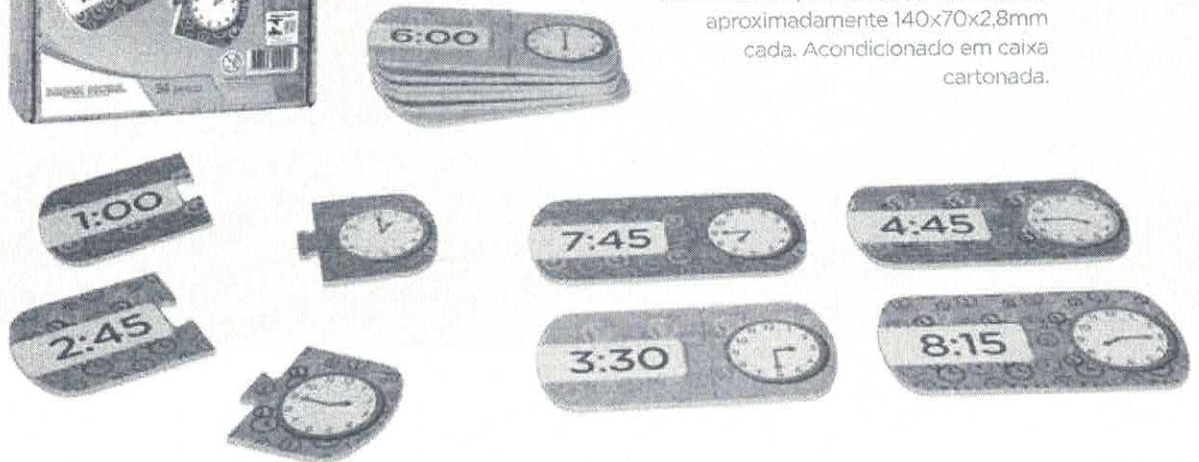

Cód.
506

RELÓGIO DIDÁTICO

+6 anos

3 peças

Confeccionado em MDF e impresso em policromia, tem suporte em madeira e mede aproximadamente 240x240x6mm. Desenvolve a noção de segundos, minutos e horas, com possibilidade de manipulação. Acondicionado em caixa cartonada.

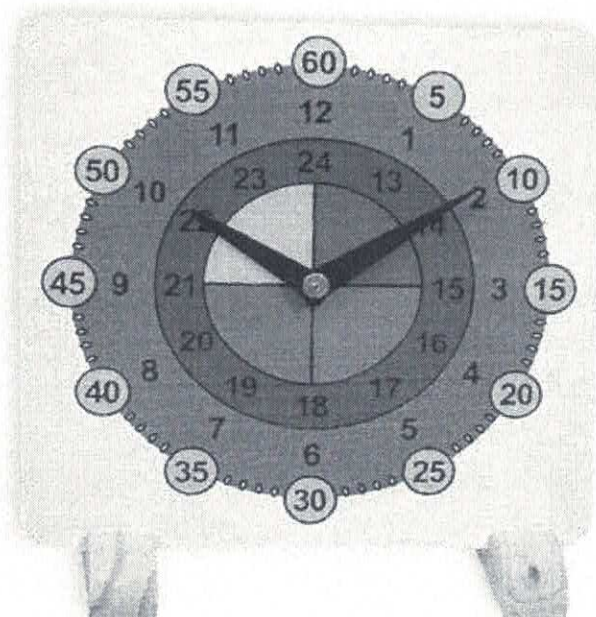

CONJUNTO DE MATERIAL DOURADO EM PLÁSTICO

Cód.
507

+6 anos

611 peças

Conjunto com 611 peças confeccionadas em plástico polipropileno, na seguinte configuração: 01 cubo (milhar), 10 placas (centenas), 100 prismas (dezenas) e 500 cubos (unidades). Acondicionado em caixa cartonada.

4216
M



Cód.
508

CONJUNTO DISCO DE FRAÇÕES EM MDF

+7 anos

96 peças

Conjunto confeccionado em MDF e impresso em policromia, contém 12 círculos divididos de 1 inteiro a 20 avos, totalizando 96 peças com aproximadamente 140mm de diâmetro e 2,8mm de espessura. Acompanha 03 placas de EVA, medindo aproximadamente 155x155x4mm. Acondicionado em caixa cartonada.

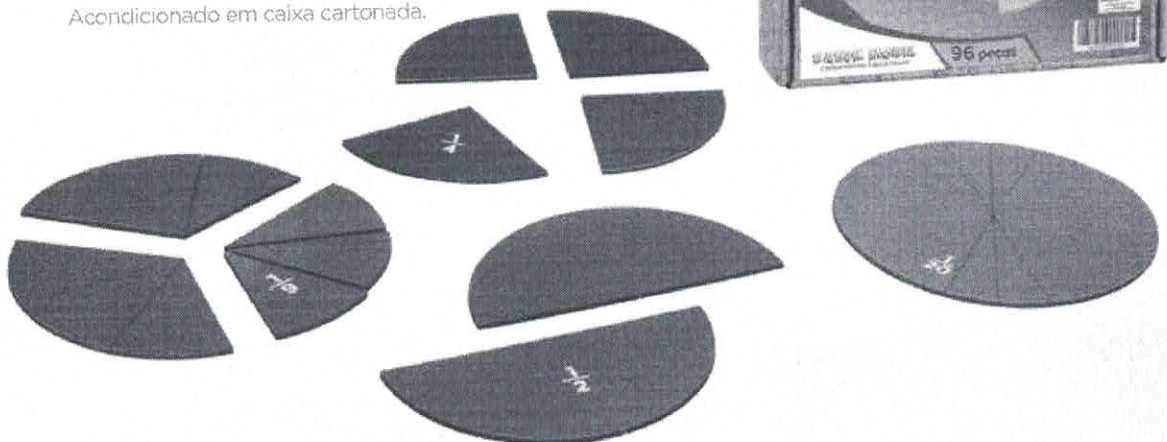

**CONJUNTO TANGRAM EM MDF**

Cód.

509**+6 anos****70 peças**

Conjunto confeccionado em mdf, com 70 peças coloridas que formam 10 quadradros de aproximadamente 150x150x2.8mm. Acondicionado em caixa cartonada.

*227
M*Cód.
510**CONJUNTO DE BLOCOS LÓGICOS EM MADEIRA****+3 anos****48 peças**

Conjunto de formas geométricas com 48 peças confeccionadas em madeira em 03 cores: amarela, azul e vermelha. A menor peça mede aproximadamente 20x40x0,6mm e a maior aproximadamente 70x70x18mm. Acondicionado em caixa de madeira.

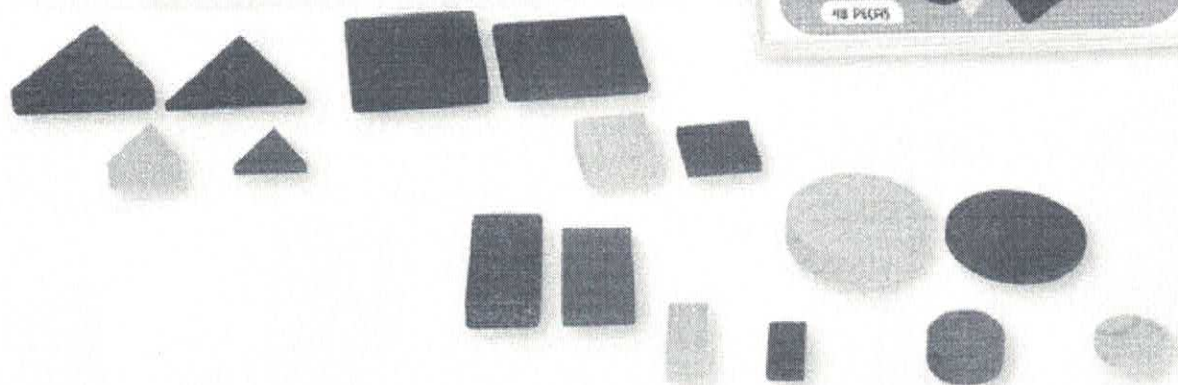

ÁBACO ABERTO

Cód. 513

+8 anos

51 peças

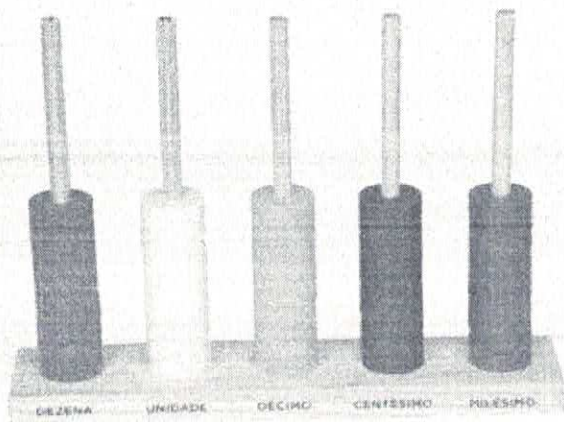

Material confeccionado em madeira, com base medindo aproximadamente 325x60x20mm. Possui 05 hastes em madeira com aproximadamente 270mm de altura X 10mm de diâmetro cada. Acompanha 50 argolas coloridas em plástico poliestireno atóxico de alto brilho, de aproximadamente 10mm de altura X 35mm de diâmetro, com orifícios ao centro de aproximadamente 11mm de diâmetro. As hastes representam dezena, unidade, décimo, centésimo e milésimo. Acondicionado em embalagem plástica.

4219
M

Cód. 514

ÁBACO FECHADO

+8 anos

1 peça

Material com medida aproximada de 250x330x15mm. A moldura é confeccionada em madeira, com 40 contas coloridas em plástico polipropileno atóxico de alto brilho, que representam unidade, dezena, centena e milhar. Acondicionado em embalagem plástica.

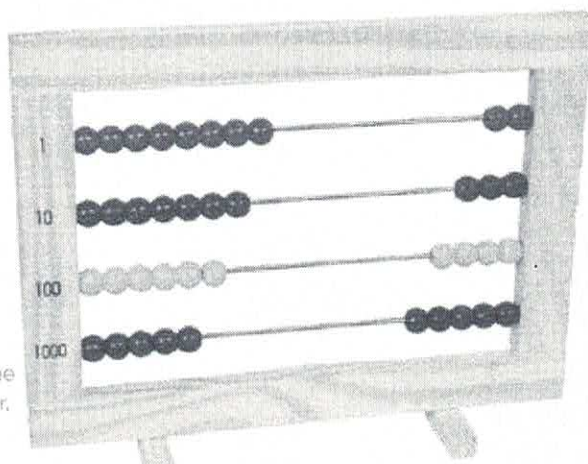

ÁBACO DE SERIAÇÃO

Cód. 515

+4 anos

46 peças

Material confeccionado em madeira, com a base medindo aproximadamente 350x70x17mm. Possui 09 hastes de aproximadamente 220mm de altura x 10mm de diâmetro. Acompanha 45 argolas coloridas em plástico poliestireno atóxico de alto brilho, com aproximadamente 10mm de altura X 35mm de diâmetro, e orifício ao centro com aproximadamente 11mm de diâmetro. Acondicionado em embalagem plástica.

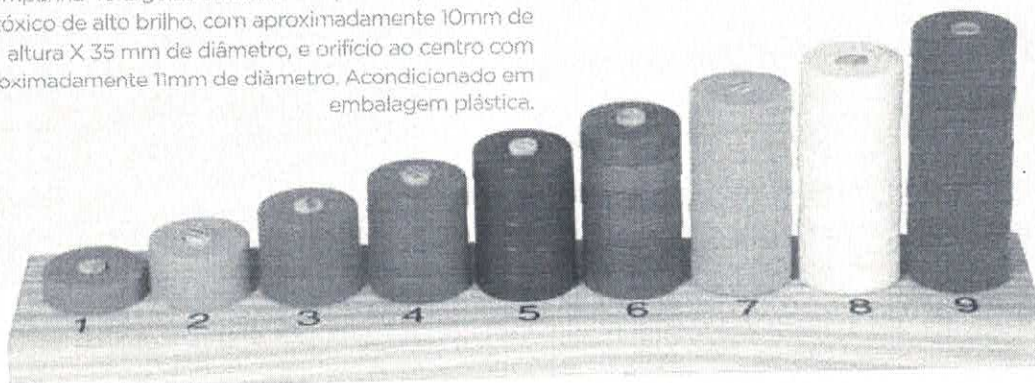

JOGO DE XADREZ OFICIAL

Cód.

516

+6 anos

33 peças

10cm



Jogo confeccionado em plástico rígido, contendo 32 peças e 01 tabuleiro em napa, impresso em silk screen, com 04 ponteiras em alumínio, medindo aproximadamente 450x450mm. A peça do rei mede aproximadamente 100mm. Acondicionado em sacola de tecido.

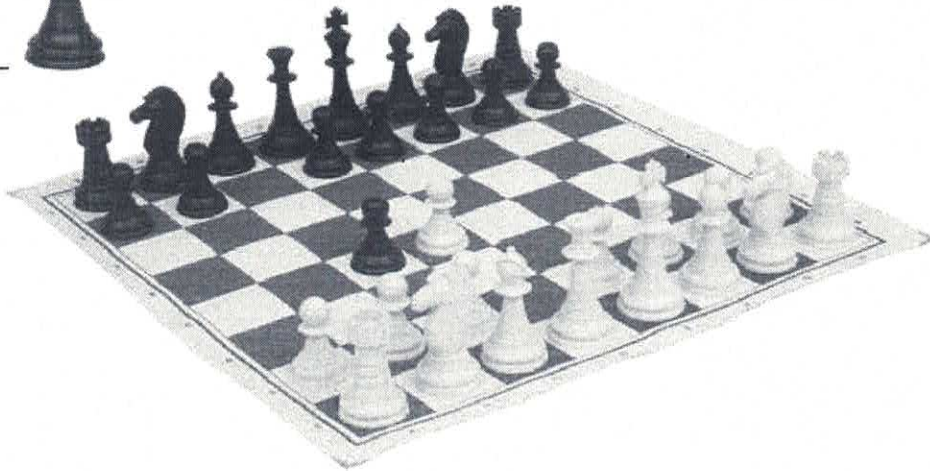

450
M

Cód.
517

JOGO DE XADREZ E DAMA

+6 anos

57 peças

Jogo confeccionado em MDF e madeira, impresso em silk screen, com peças em plástico polipropileno e EVA, medindo aproximadamente 260x260x22mm. A peça do rei mede aproximadamente 50mm. Acondicionado em estojo de madeira.

5cm

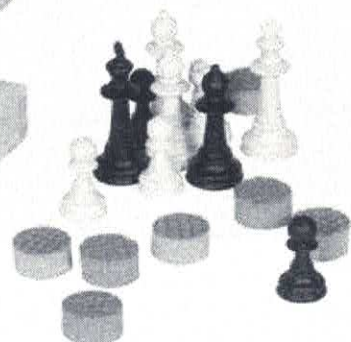

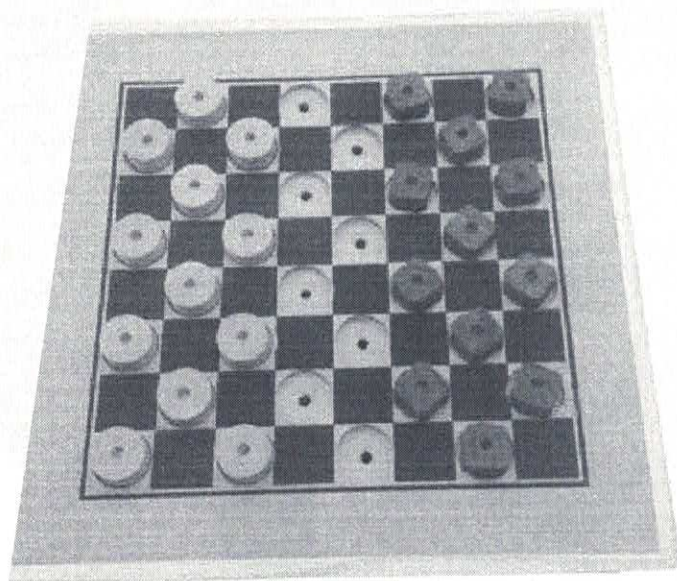
JOGO DE DAMA ADAPTADOCód.
518**+7 anos****37 peças**

Jogo confeccionado em MDF, com tabuleiro adaptado, medindo 350x35mm. Possui abertura circular em todos os quadrantes, o que permite a o encaixe das peças e a identificação dos espaços. Acompanham 36 círculos em madeira com pino para encaixe no tabuleiro e em outras peças para formar a dama. Acondicionado em embalagem plástica.

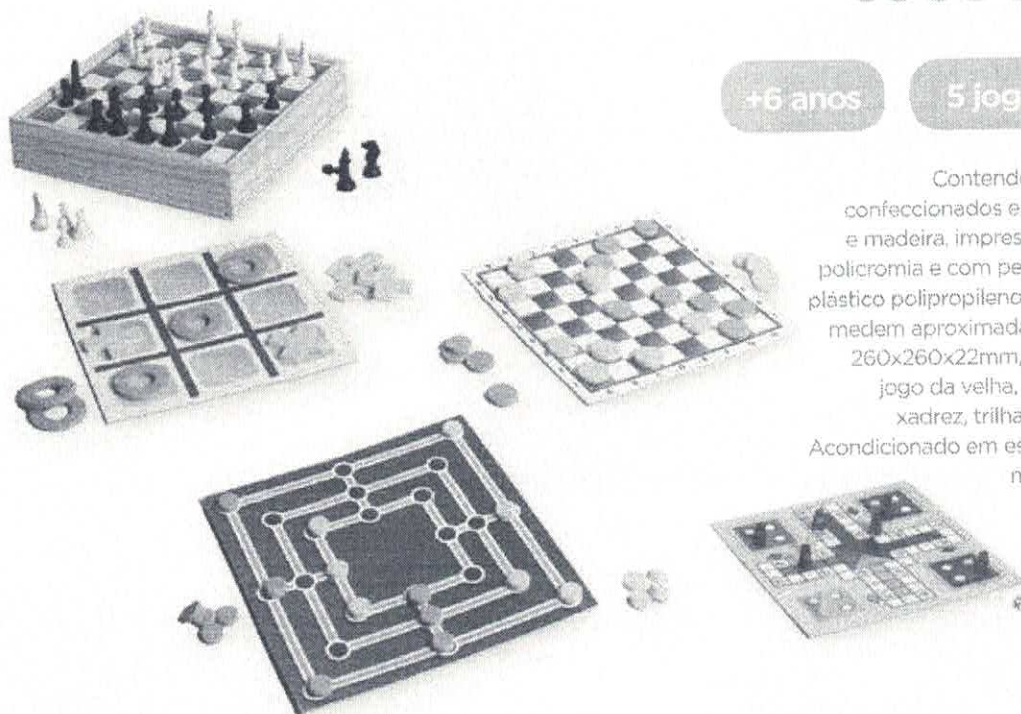
253
M**JOGO 5X1**Cód.
519**+6 anos****5 jogos**

Contendo jogos confeccionados em MDF e madeira, impressos em policromia e com peças em plástico polipropileno e EVA, medem aproximadamente 260x260x22mm, sendo: jogo da velha, damas, xadrez, trilha e ludo. Acondicionado em estojo de madeira.

253
hp



ALFABETIZAÇÃO

Cód.
600**CONJUNTO ALFABETO
MÓVEL EM MDF****+4 anos****60 peças**

Conjunto confeccionado em madeira, com 60 peças em letra de fôrma maiúscula medindo aproximadamente 50x50x3mm cada. Acondicionado em caixa cartonada.

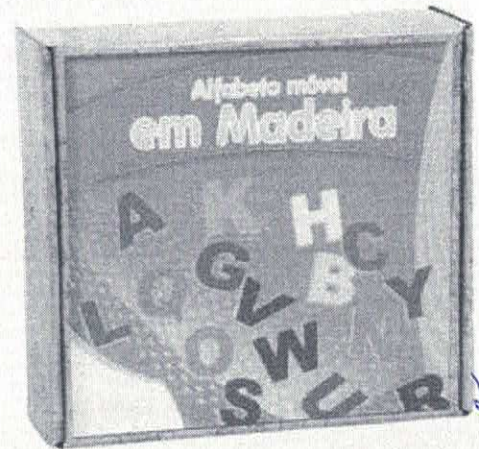

H Y
Q SAPO
GATO
ARVORE

POTE COM LETRASCód.
601

Conjunto com 171 letras do alfabeto, que medem aproximadamente 30mm. Confeccionado em polietileno rígido pigmentado colorido. Acondicionado em pote plástico rígido transparente, com tampa colorida.

+4 anos**171 peças**

CONJUNTO ALFANUMÉRICOCód.
602**+4 anos****1000 peças**

Conjunto confeccionado em plástico polietileno atóxico de alto brilho e cores vivas. Contém 1000 peças medindo aproximadamente 30mm, sendo 26 conjuntos de números de 0 a 9, 26 conjuntos do alfabeto de A a Z e 13 conjuntos de vogais. Acondicionado em sacola de PVC transparente, com zíper e alça.

255
MCód.
603**TAPETE COM ENCAIXE DE LETRAS****+4 anos****26 placas**

Formado por 26 placas confeccionadas em EVA. Cada placa apresenta uma letra do alfabeto (maiúscula e minúscula) com medida aproximada de 300x300x08mm. Acondicionado em sacola de PVC transparente, com zíper e alça.



Cód.
604**CONJUNTO ALFABETO ILUSTRADO
EM LIBRAS****+4 anos****78 peças**

Conjunto com 78 peças que se encaixam em três partes e formam 26 placas associando sinal de Libras, imagem e letra inicial. Confeccionado em MDF e impresso em policromia. Cada placa mede aproximadamente 125x50x2,8mm. Acondicionado em caixa cartonada.

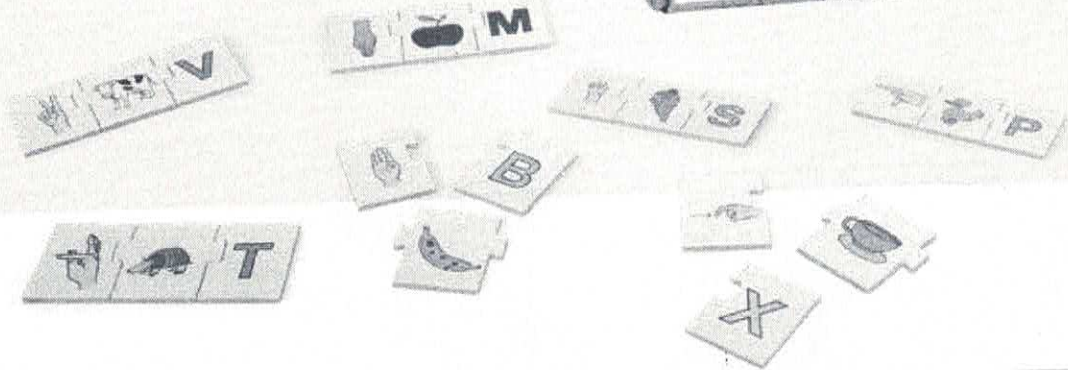
456
M**CONJUNTO QUEBRA-CABEÇA
DIVISÃO SILÁBICA**

Cód.

605**+5 anos****72 peças**

Conjunto confeccionado em MDF e impresso em policromia. Contém 72 peças encaixáveis que formam 18 quebra-cabeças associando a imagem à formação da palavra a partir de sílabas. Cada quebra-cabeça tem medida aproximada de 130x125x2,8mm. Acondicionado em caixa cartonada.

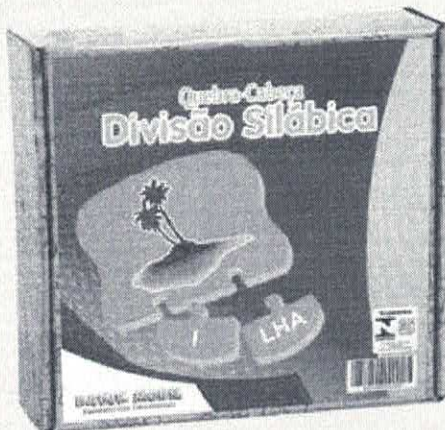

Cód.
606**CONJUNTO ALFABETO DIVERTIDO****+4 anos****49 peças**

Conjunto com 49 peças que se encaixam em duas partes e formam 26 quebra-cabeças associando a imagem e letra inicial da escrita. Medem aproximadamente 130x110x2,8mm. Confeccionados em MDF e impressos em policromia. Acondicionado em caixa cartonada.

457
J**LOTO LEITURA**Cód.
607**+5 anos****105 peças**

Jogo de formação de palavras a partir de imagens, espaços dispostos em placas e letras. Confeccionado em MDF, com 100 peças medindo aproximadamente 25x25x2,8mm cada e 5 placas medindo aproximadamente 155x155x2,8mm cada. Impressas em policromia. Acondicionado em caixa cartonada.

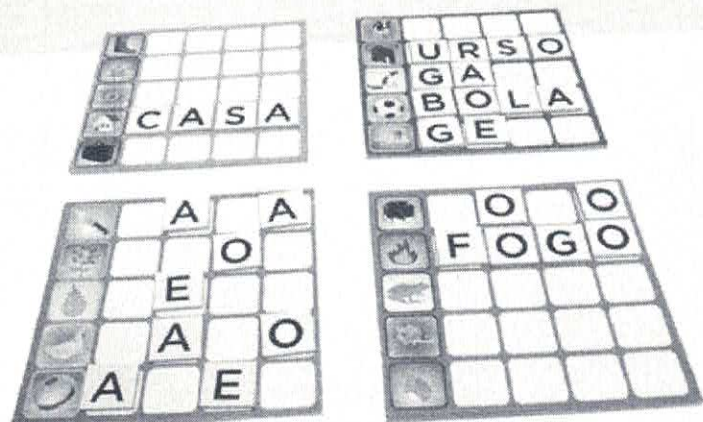

Cód.

608

BINGO DO ALFABETO

+5 anos

556 peças

Jogo confeccionado em MDF, contendo 30 tabuleiros impressos em policromia, medindo aproximadamente 120x120x2,8mm; 500 marcadores coloridos em EVA, 26 letras de fôrma maiúsculas (com aproximadamente 50x50x6mm) e 01 sacola confeccionada em tecido. Acondicionado em caixa cartonada.

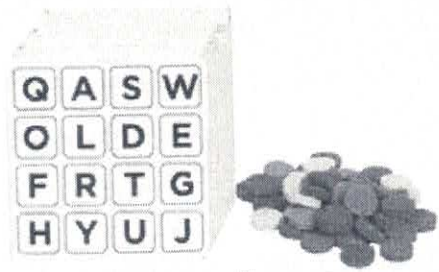
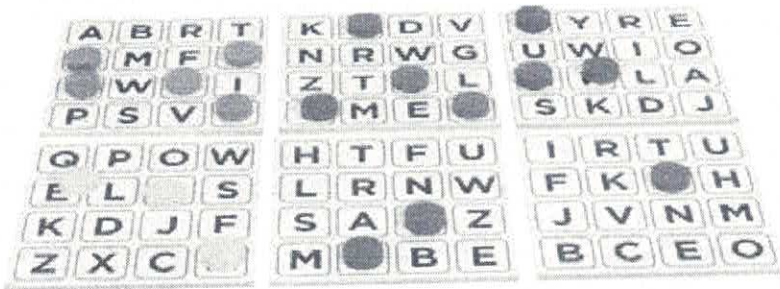
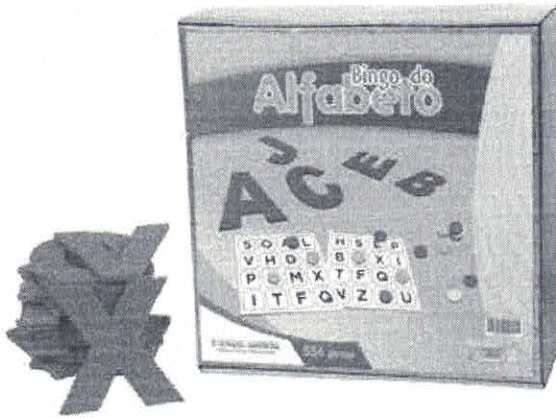
258
JPCód.
609

BINGO EM LIBRAS

+6anos

91 peças

Jogo com 20 tabuleiros em MDF medindo 105x98mm, impressos em policromia. Contém 45 marcadores em EVA, 26 letras de fôrma maiúsculas (48x52x5,6mm). Acondicionado em caixa cartonada.





460
M

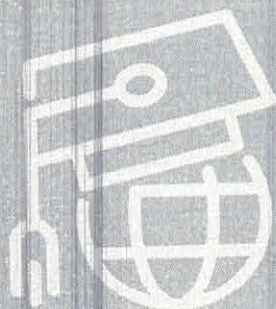

CIÊNCIAS DA NATUREZA E HUMANAS

Cód.
700

EDUCAÇÃO PARA O TRÂNSITO

+5 anos

31 peças

Conjunto confeccionado em MDF, contendo 15 placas de trânsito impressas em silk screen de 200x200mm cada. Inclui 16 suportes de aproximadamente 500mm de altura; 05 apitos; 05 cones plásticos com aproximadamente 250mm; 5 coletes infantis; 01 semáforo elétrico com leds de alta luminosidade; controle remoto por fios medindo 04 metros; bateria de 09 volts e chave seletora com três funções. Acondicionado em caixa de papelão.



263
M

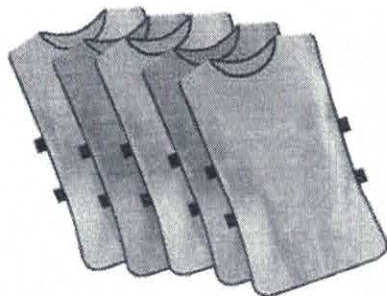

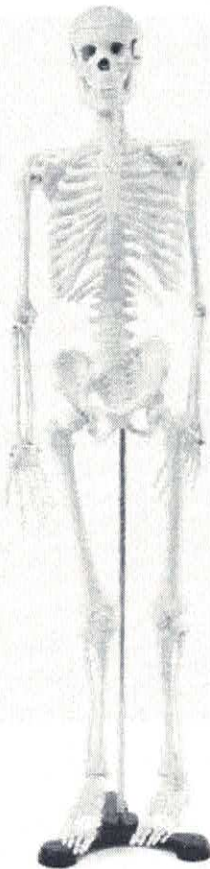

MODELO ANATÔMICO DO ESQUELETO (850MM)

Cód.

701

+8 anos

1 peça

Confeccionado em material plástico de alta resistência, medindo aproximadamente 850mm, é fixado a um suporte metálico com base de ferro fundido, por meio de pinos e parafusos. O modelo apresenta base e mandíbula com articulação móvel, pernas e braços removíveis e, no crânio, é possível separar a calota craniana. Acondicionado em caixa de papelão.

462
M

Cód.
702

MODELO ANATÔMICO DE TORSO BISEXUADO (450MM)

+8 anos

24 peças

Confeccionado em material plástico de alta resistência e pigmentado na cor natural da pele, medindo aproximadamente 450mm. Contém 24 partes desmontáveis:

Cabeça; Metade do cérebro; Globo ocular; Caixa Torácica; Pulmão, ambos os lados; Coração, dividido em 2 partes; Fígado; Estômago; Pâncreas, dividido em 2 partes; Intestino Grosso, dividido em 2 partes; Intestino Delgado; Metade do rim direito; Órgãos genitais masculinos, lado direito divididos em 2 partes; Órgãos genitais femininos, divididos em 2 partes; Embrião; Coluna vertebral; Vértebra destacável; Corpo e Base.

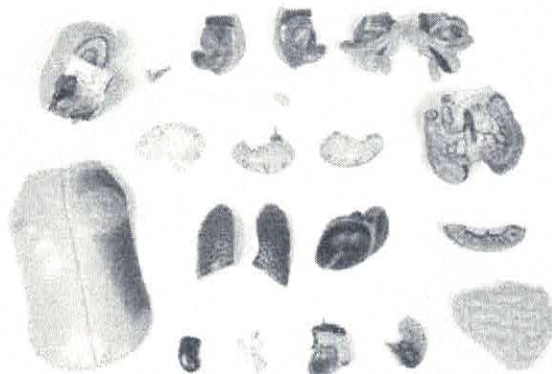
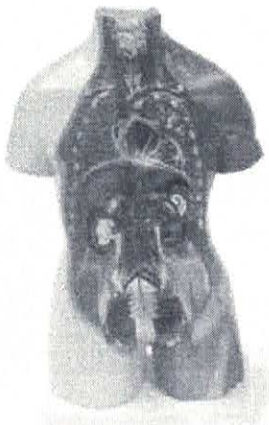

MODELO ANATÔMICO DA ARCADA DENTÁRIA

Cód.
703

+4 anos

2 peças

Confeccionado em PVC, mede aproximadamente 120x160x130mm e contém língua em látex móvel, escova de dentes de aproximadamente 220mm, com cerdas macias de náilon, e arcada com sistema para abrir e fechar, simulando a mastigação. Apresenta a nomenclatura dos principais dentes humanos e possibilita o desenvolvimento de hábitos de higiene e escovação. Acondicionado em caixa de papelão.

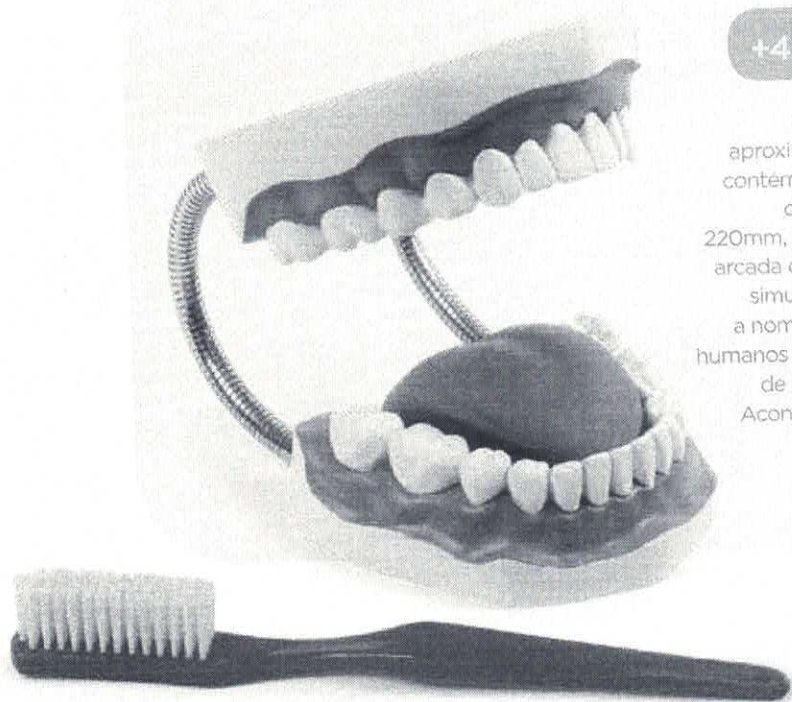

263
M

Cód.
704

MICROSCÓPIO BIOLÓGICO MONOCULAR 640X BIVOLT

+11 anos

1 peça

Confeccionado em metal, composto por tubo monocular e ocular de 10x/16mm e 16x/11mm, respectivamente; revólver para três objetivas; objetivas acromáticas. Dados relativos à ampliação, abertura numérica e modo de operação, nessa ordem: (A) 4x; 0,10; seco; (B) 10x; 0,25; seco; (C) 40x; 0,65; seco. Aumento de 40x até 640x; platina retangular de 130x120mm com pinças; focalização, macrométrica e micrométrica, separadas bilateralmente, com movimento vertical por pinhão e cremalheira; condensador em disco por diafragma de íris; iluminação (lâmpada de tungstênio de 15w). Acondicionado em caixa de papelão.

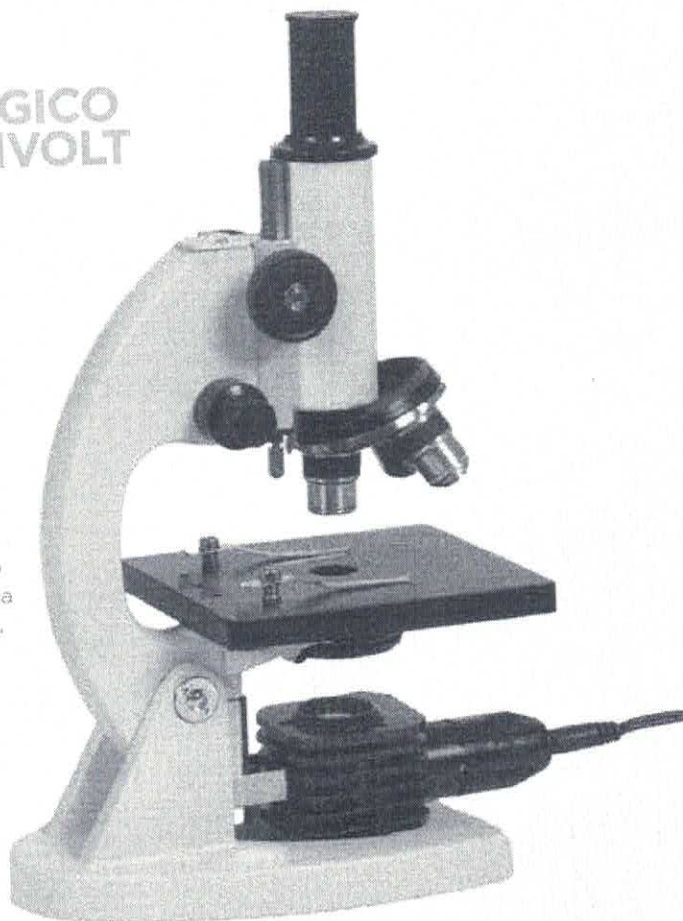

Cód.

705

PLANETÁRIO

Confeccionado em madeira e plástico PVC, medindo aproximadamente 540x540x240mm, disponível em 110 e 220 volts. Possui painel circular com aproximadamente 530mm de diâmetro, impresso em policromia, com sistema de movimentação sincronizada dos componentes. Conta com uma lâmpada interna provida de cabo com interruptor, representando o Sol. Acondicionado em caixa de papelão.

+8 anos

1 peça

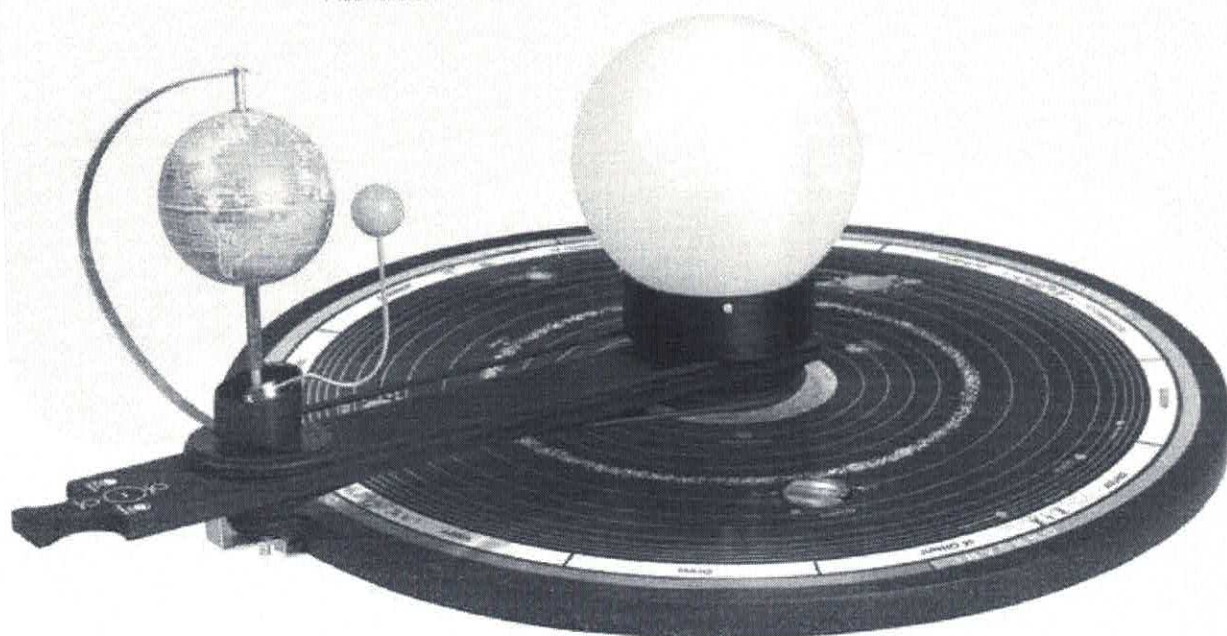

264
M

Cód.

706

GLOBO TERRESTRE POLÍTICO

+8 anos

1 peça

Confeccionado em papelão, medindo aproximadamente 300mm de diâmetro, em escala de 1:42.000.000, com arco de sustentação em acrílico transparente (régua de meridiano) e base em plástico resistente. Apresenta os pontos cardeais e as indicações de Norte e Sul; as divisões geopolíticas como continentes, países e suas capitais, fusos horários; pontos cardeais; meridianos; trópicos; indicações de correntes marítimas frias e quentes e a profundidade dos oceanos. Acondicionado em caixa de papelão.



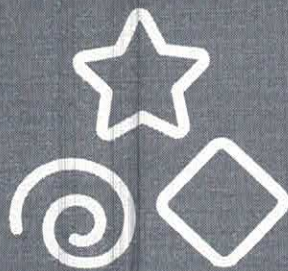

EQUIPAMENTOS RECREATIVOS

Cód.
800**PISCINA DE BOLINHAS****+2 anos****5 peças**

Confeccionada em espuma revestida em bagum, contém 04 peças que formam as bordas e uma peça de fundo. Dimensões aproximadas: 150cm (diâmetro) x 30cm (altura).

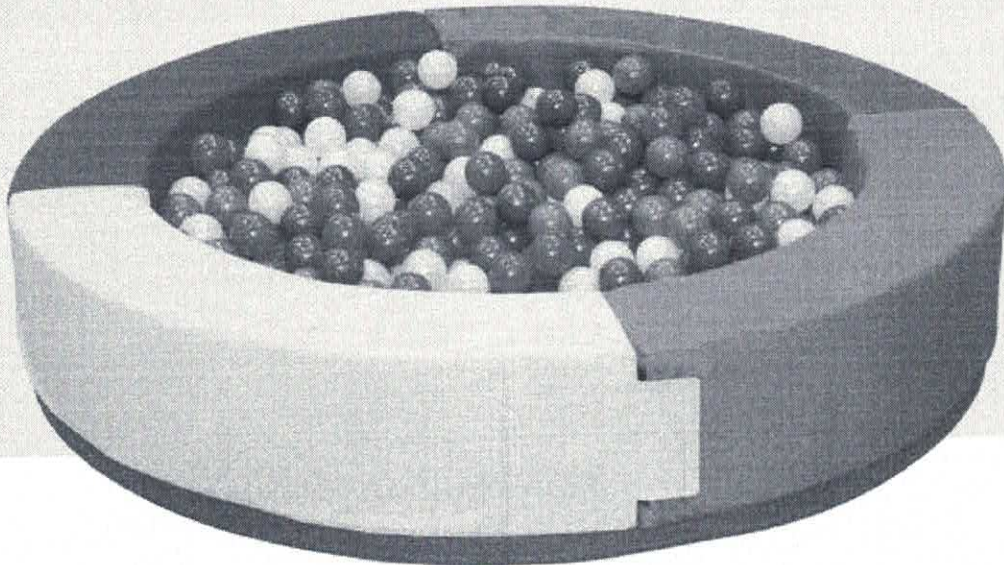
466
MP**CENTRO DE ATIVIDADES**Cód.
801**+2 anos****14 peças**

Confeccionada em espuma revestida em bagum, contém 14 peças que se acoplam umas às outras por meio de velcro, sendo: rampas, escada, triângulos, quadrado e 04 peças quadradas que formam um cubo vazado. Dimensões aproximadas: 180cm (largura) x 90cm (altura) x 180cm (comprimento).



Cód.
802**CASINHA DE BONECA****+2 anos**

Confeccionada em polietileno rotomoldado e atóxico, com aditivos anti-UV e antiestático, em cores diversas e pigmentação a quente, o que assegura a qualidade da coloração. Contém telhado duas águas, tábua de passar com ferro, balcão externo na janela, porta vai e vem com telhado pestana, pia com fogão e balcão de cozinha, janela de correr, janela colonial e soleira. Apresenta paredes reforçadas para maior estabilidade, com textura que simula uma construção real interna e externamente. Dimensões aproximadas: 131cm (largura) x 143cm (altura) x 161cm (comprimento).

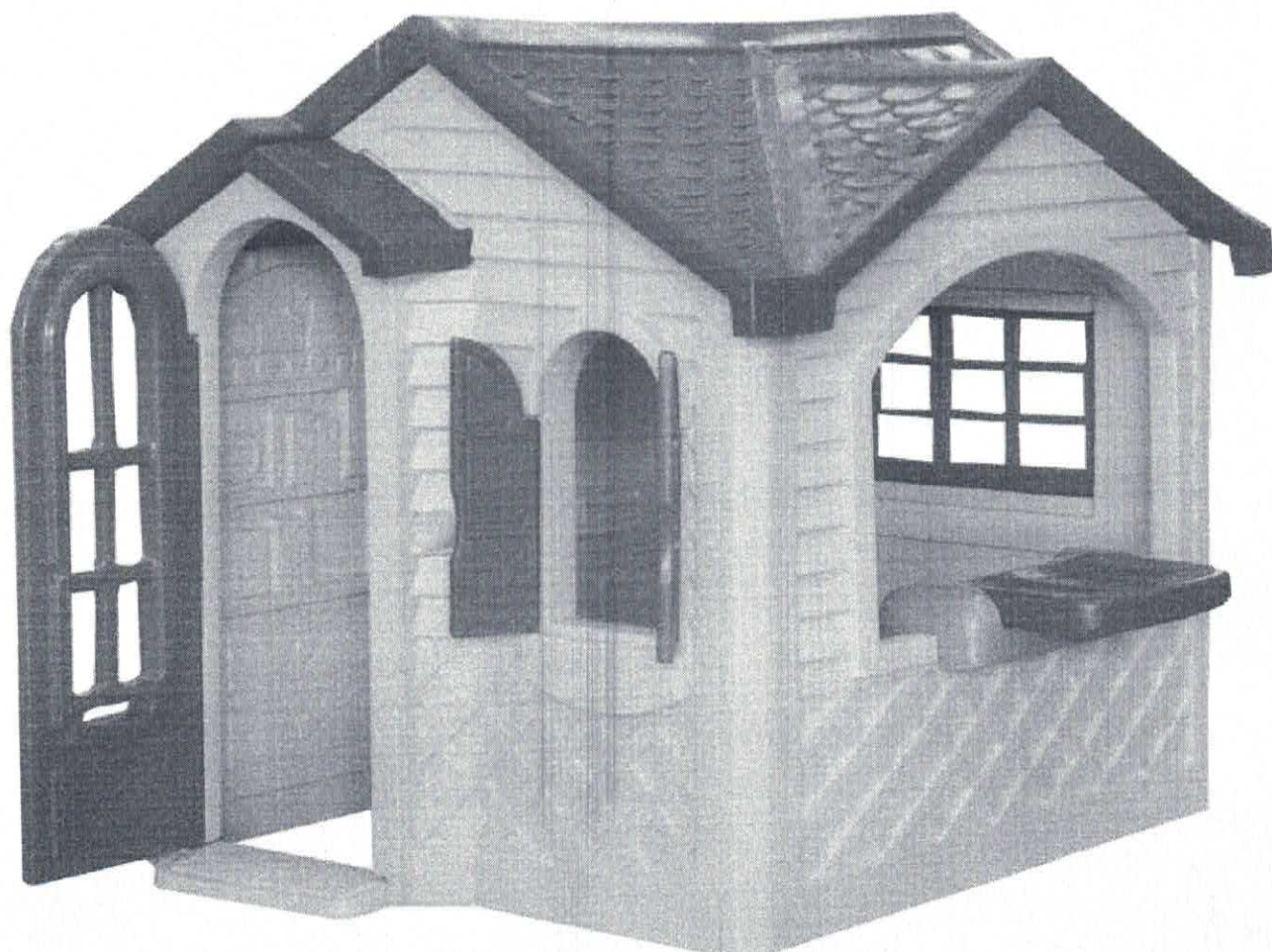
467
M

Confeccionado em polietileno rotomoldado atóxico, com aditivos anti-UV e antiestático, cores vivas e pigmentação a quente, o que assegura a qualidade da coloração. Composto por 04 módulos auto encaixáveis e expansíveis, é multicolorido, com aberturas laterais e entrada com formato lúdico de trenzinho com fumaça. Produto com acabamento arredondado. Dimensões aproximadas: 89cm (largura) x 96cm (altura) x 214cm (comprimento).

TÚNEL LÚDICO TRENZINHO

Cód.
803

+2 anos

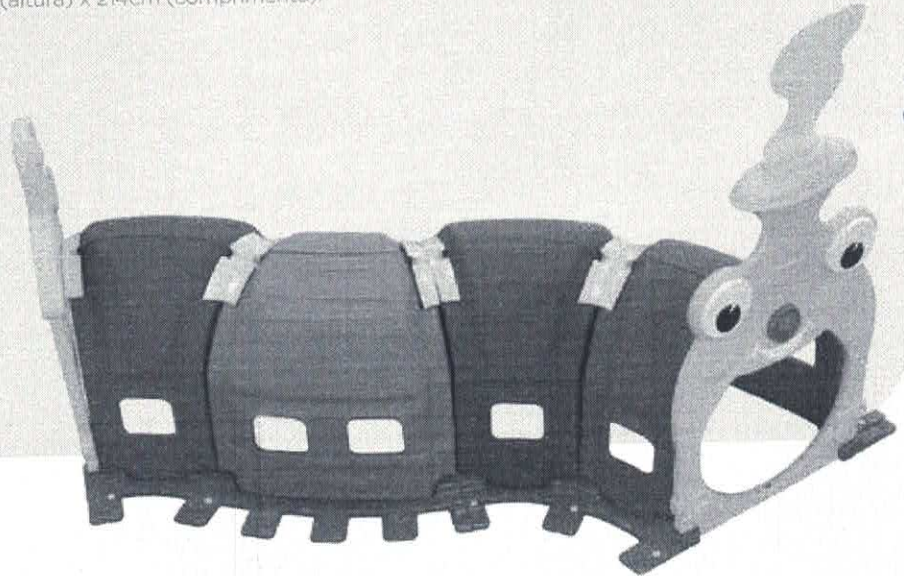

468
M

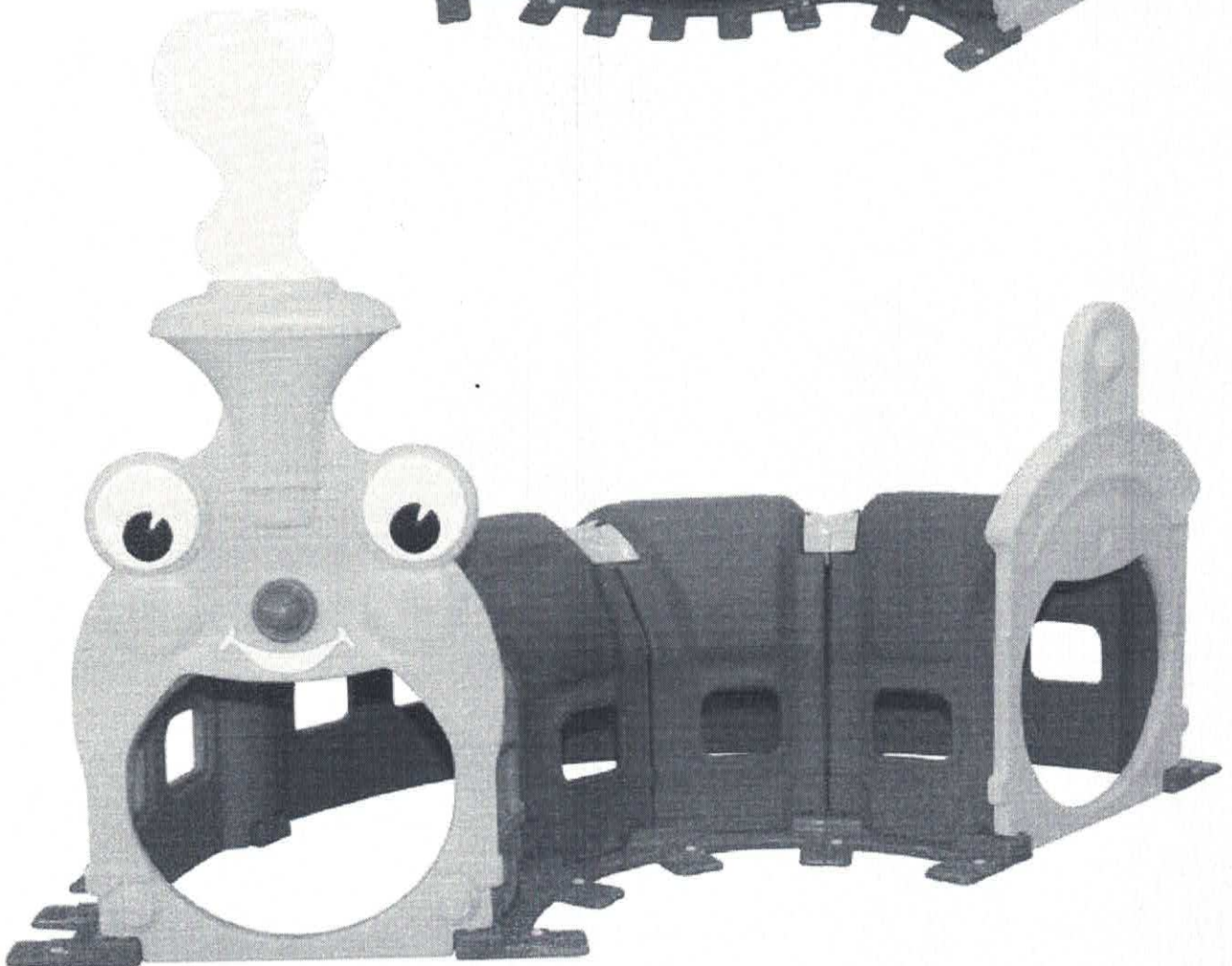

Confeccionado em polietileno rotomoldado, atóxico, com aditivações anti-UV e antiestático e pigmentação a quente, o que assegura a qualidade da coloração. Composto por 04 módulos autoencaixáveis e expansíveis, multicolorido, com duas estruturas curvas para entrada e saídas das crianças e aberturas laterais para visualização interna, as quais permitem que a criança escale o brinquedo. Produto com acabamento arredondado. Dimensões aproximadas: 93cm (largura) x 116cm (altura) x 228cm (comprimento).

TÚNEL LÚDICO MASTER

Cód.

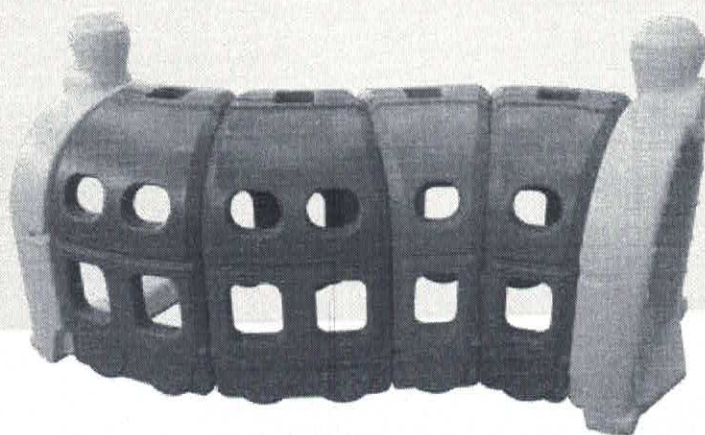
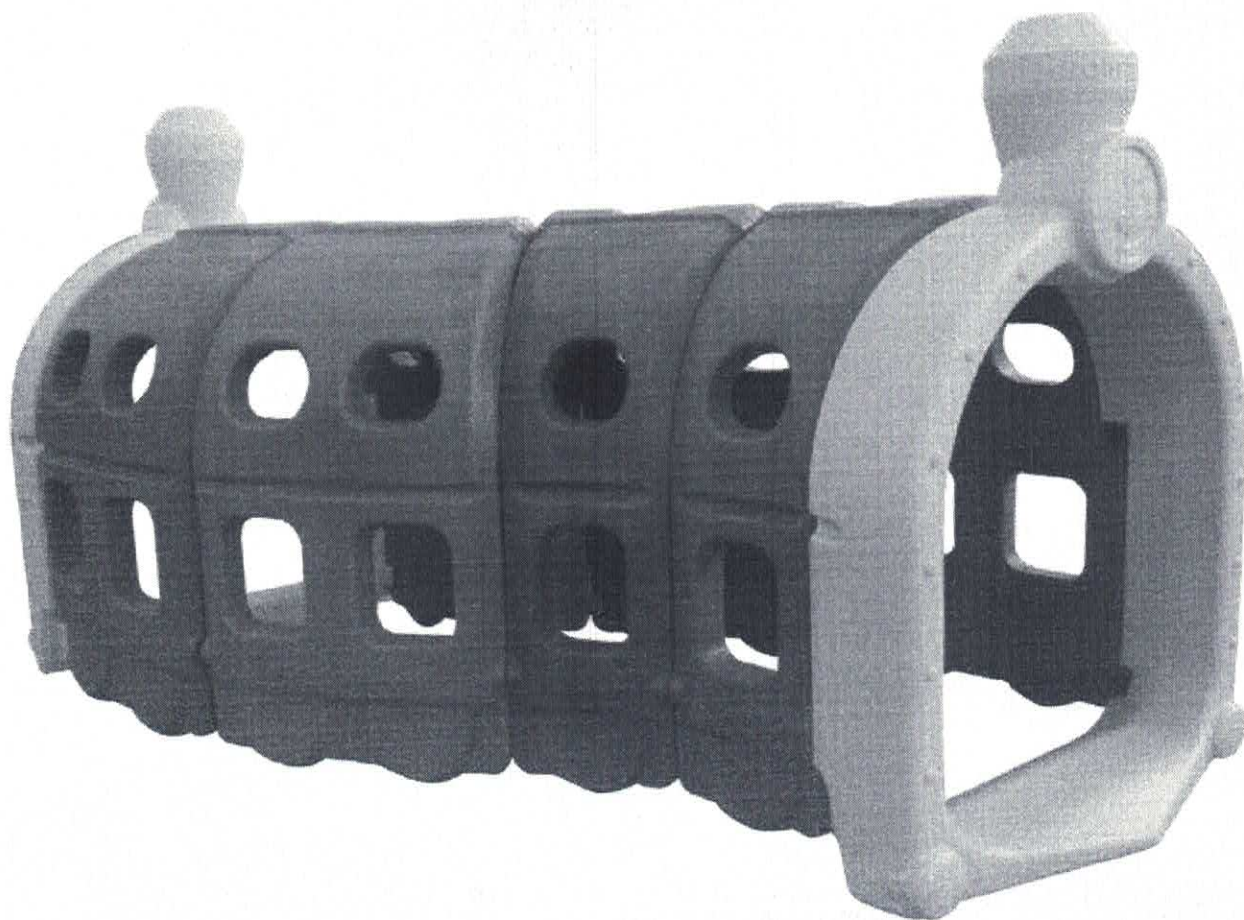
804**+2 anos***2169
MP*

Cód.

805

GIRA-GIRA 3 LUGARES

Confeccionada em polietileno rotomoldado atóxico, com aditivos anti-UV e antiestático, cores vivas e pigmentação a quente, o que assegura a qualidade da coloração. Sendo composto de 03 assentos anatômicos antiderrapantes, base que serve de apoio para os pés, volante central fixo e eixo central metálico. Produto com acabamento arredondado. Dimensões aproximadas: 55cm (altura) x 100cm (diâmetro).

+2 anos

Cód.
806

GIRA-GIRA 4 LUGARES

+3 anos

Confeccionado em polietileno rotomoldado atóxico, aditivos anti-UV e antiestático, cores diversas e pigmentação a quente, o que assegura a qualidade da coloração. Sendo composto de 04 assentos anatômicos antiderrapantes, conectados entre si, servindo de apoio para os pés, base, volante central fixo e eixo central metálico. Produto com acabamento arredondado. Dimensões aproximadas: 63cm (altura) x 150cm (diâmetro).

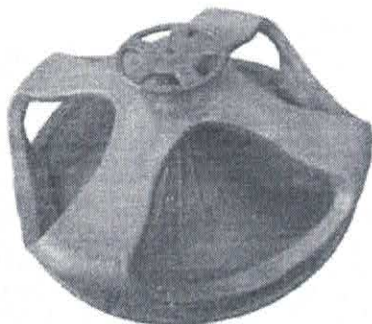

**GANGORRA 1 LUGAR**

Cód.

807**+1 ano**

Confeccionada em polietileno rotomoldado sem atóxico, com aditivos anti-UV e antiestático, cores diversas e pigmentação a quente, o que assegura a qualidade da coloração. Contém peça monobloco, com um par de manoplas duplas e fixas, o que permite o uso por uma só criança de forma segura. Assento anatômico e base para apoio dos pés, ambas com textura antiderrapante. Brinquedo em formato lúdico de cavalo para a diversão completa das crianças. Produto com acabamento arredondado. Dimensões aproximadas: 29cm (largura) x 52cm (altura) x 93cm (comprimento).

2173
M

Cód.

808**GANGORRA 2 LUGARES****+2 anos**

Confeccionada em polietileno rotomoldado atóxico, com aditivos anti-UV e antiestático, em cores diversas e pigmentação a quente, o que assegura a qualidade da coloração. Contém peça monobloco, com dois pares de manoplas duplas e fixas, o que permite o uso por duas crianças de forma segura. Assento anatômico e base para apoio dos pés, ambas com textura antiderrapante. Brinquedo em formato lúdico de cavalo para a diversão completa das crianças. Produto com acabamento arredondado. Dimensões aproximadas: 40cm (largura) x 50cm (altura) x 110cm (comprimento).



Cód.

809**GANGORRA 3 LUGARES****+2 anos**

Confeccionada em polietileno rotomoldado atóxico, com aditivos anti-UV e antiestático, em cores diversas e pigmentação a quente, o que assegura a qualidade da coloração. Contém peça monobloco, com 04 pares de manoplas duplas e fixas, o que permite o uso por três crianças, garantindo total segurança, inclusive na posição central. Assento anatômico e base para apoio dos pés, ambas com textura antiderrapante.

Brinquedo em formato lúdico de lagarta para a diversão completa das crianças. Produto com acabamento arredondado. Dimensões aproximadas: 40cm (largura) x 44cm (altura) x 151cm (comprimento).

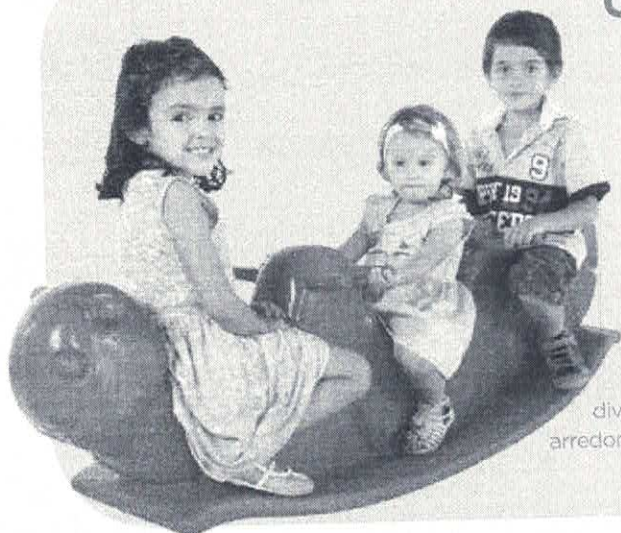

**KIT GOL DESMONTÁVEL
DUAS TRAVES**Cód.
810

Confeccionado em polietileno rotomoldado, atóxico, com aditivos anti-UV e antiestático, em cores diversas e pigmentação a quente, o que assegura a qualidade da coloração. É desmontável, formado por 02 travessões e 02 travessões com laterais vazadas. Acompanham 02 bolas de futebol em vinil e 02 redes. Produto com acabamento redondo. Dimensões aproximadas: 80cm (largura) x 91cm (altura) x 122cm (comprimento).

+3 anos272
M

Cód.

811**VÔLEI****4+ anos**

Confeccionada em polietileno rotomoldado, atóxico, com aditivos anti-UV e antiestático, em cores diversas e pigmentação a quente, o que assegura a qualidade da coloração. O kit contém 02 bases que ficam estáveis quando preenchidas com água ou areia e 02 hastes verticais com travas para regulagem de altura. Acompanha rede e 02 bolas de vôlei em vinil. Produto com acabamento arredondado. Dimensões aproximadas: 57cm (largura); 112 (altura mínima); 233cm (altura máxima); 450cm (comprimento).

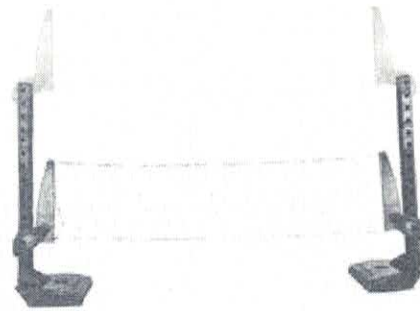
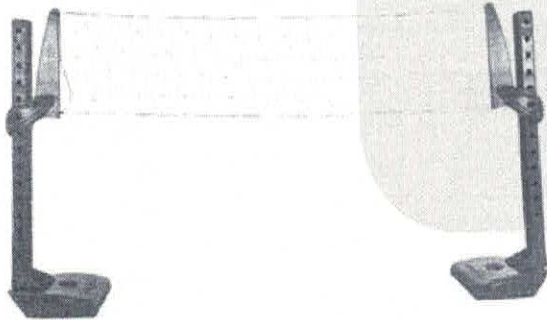
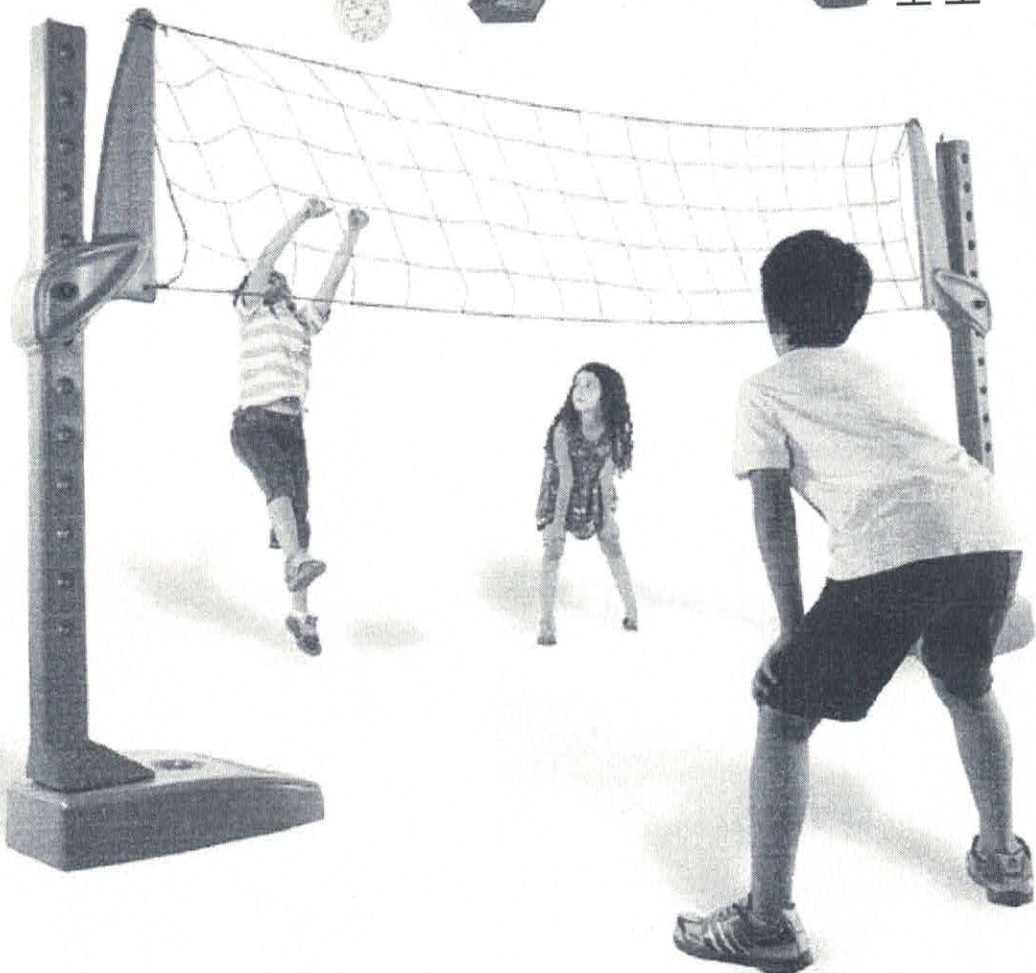
altura
máxima
233cmaltura
mínima
112cm

Cód.

812

BASQUETE INFANTIL

+4 anos

Confeccionada em polietileno rotomoldado atóxico, com aditivos anti-UV e antiestático, em cores diversas e pigmentação a quente, o que assegura a qualidade da coloração. O kit contém base que fica estável quando preenchida com água ou areia, haste vertical com travas para regulagem de altura, tabela e aro com rede. Acompanham 02 bolas de basquete em vinil. Produto com acabamento arredondado. Dimensões aproximadas: 55cm (largura); 108 (altura mínima); 228cm (altura máxima); 56cm (comprimento).

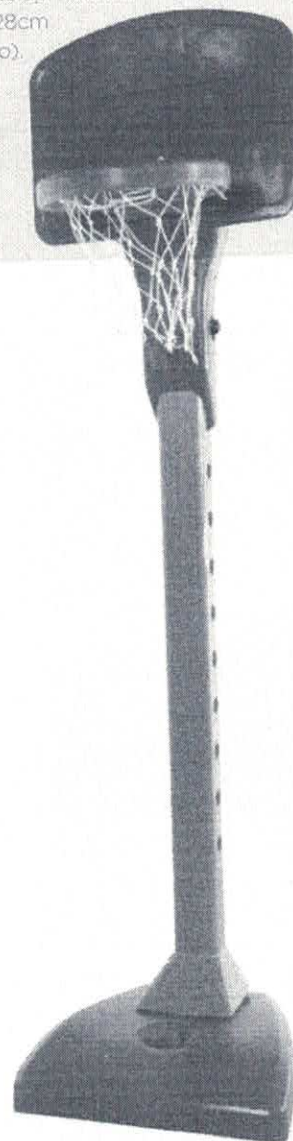
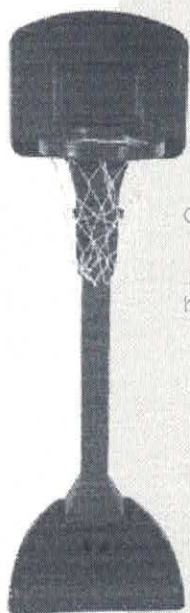

altura
máxima
228cm

altura
mínima
108cm

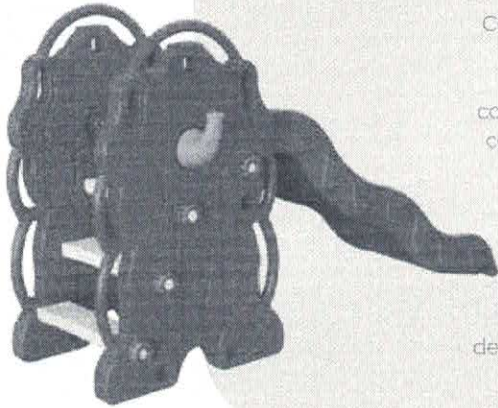

Cód.

813**ESCORREGADOR PEQUENO****2+ anos**

Confeccionada em polietileno rotomoldado, atóxico, com aditivos anti-UV e antiestático, em cores diversas e pigmentação a quente, o que assegura a qualidade da coloração. Brinquedo colorido, composto por uma escada com corrimão incorporado em laterais em formato lúdico de elefante, com tromba rosqueável que serve como cabide e, no outro lado, há um aro de basquete que, além de contribuir para o aspecto lúdico, proporcionam maior estabilidade ao brinquedo. Possui uma rampa contínua ou ondulada, fixada às laterais. Degraus e início da rampa com textura antiderrapante. Acabamento livre de rebarbas e partes pontiagudas ou cortantes. Dimensões aproximadas: 76cm (largura) x 105cm (altura) x 170cm (comprimento).

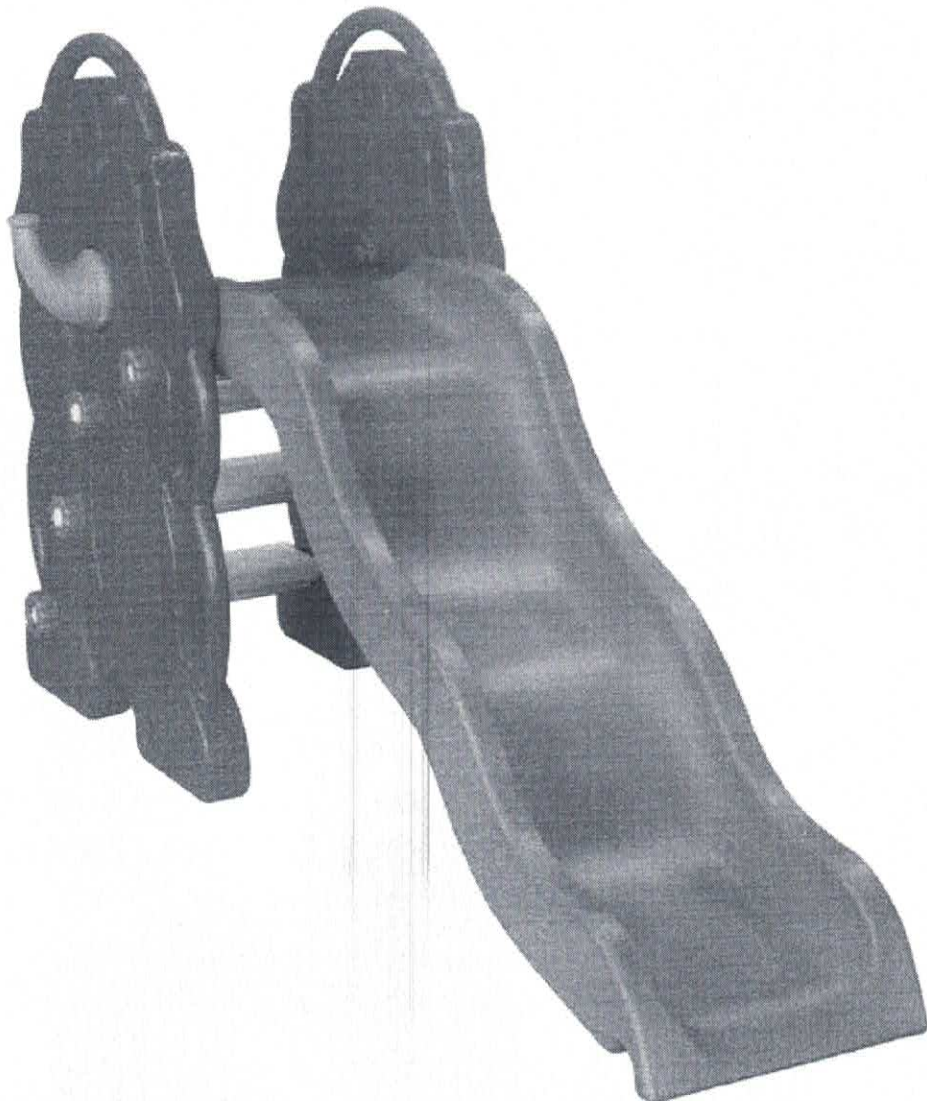
2,75
M

Cód.

814

ESCORREGADOR GRANDE

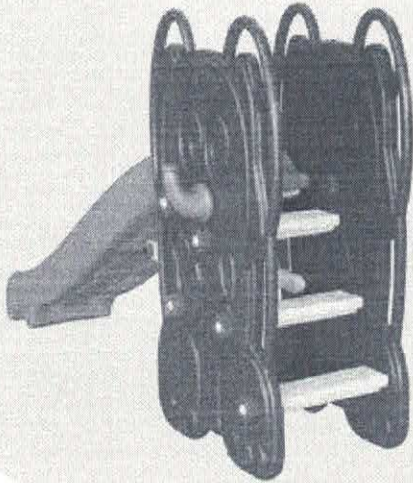
+3 anos

Confeccionada em polietileno rotomoldado, atóxica, com aditivos anti-UV e antiestático, em cores diversas e pigmentação a quente, o que assegura a qualidade da coloração. Brinquedo colorido, composto por uma escada com corrimão, incorporado em laterais com formato lúdico de elefante com tromba rosqueável que serve como cabide e, no outro lado, há um aro de basquete que, além de contribuir para o aspecto lúdico, proporcionam maior estabilidade ao brinquedo. Possui uma rampa contínua ou ondulada, fixadas por uma barra central. Degraus e início da rampa com textura antiderrapante. Acabamento livre de rebarbas e partes pontiagudas ou cortantes. Dimensões aproximadas: 75cm (largura) x 130cm (altura) x 203cm (comprimento).

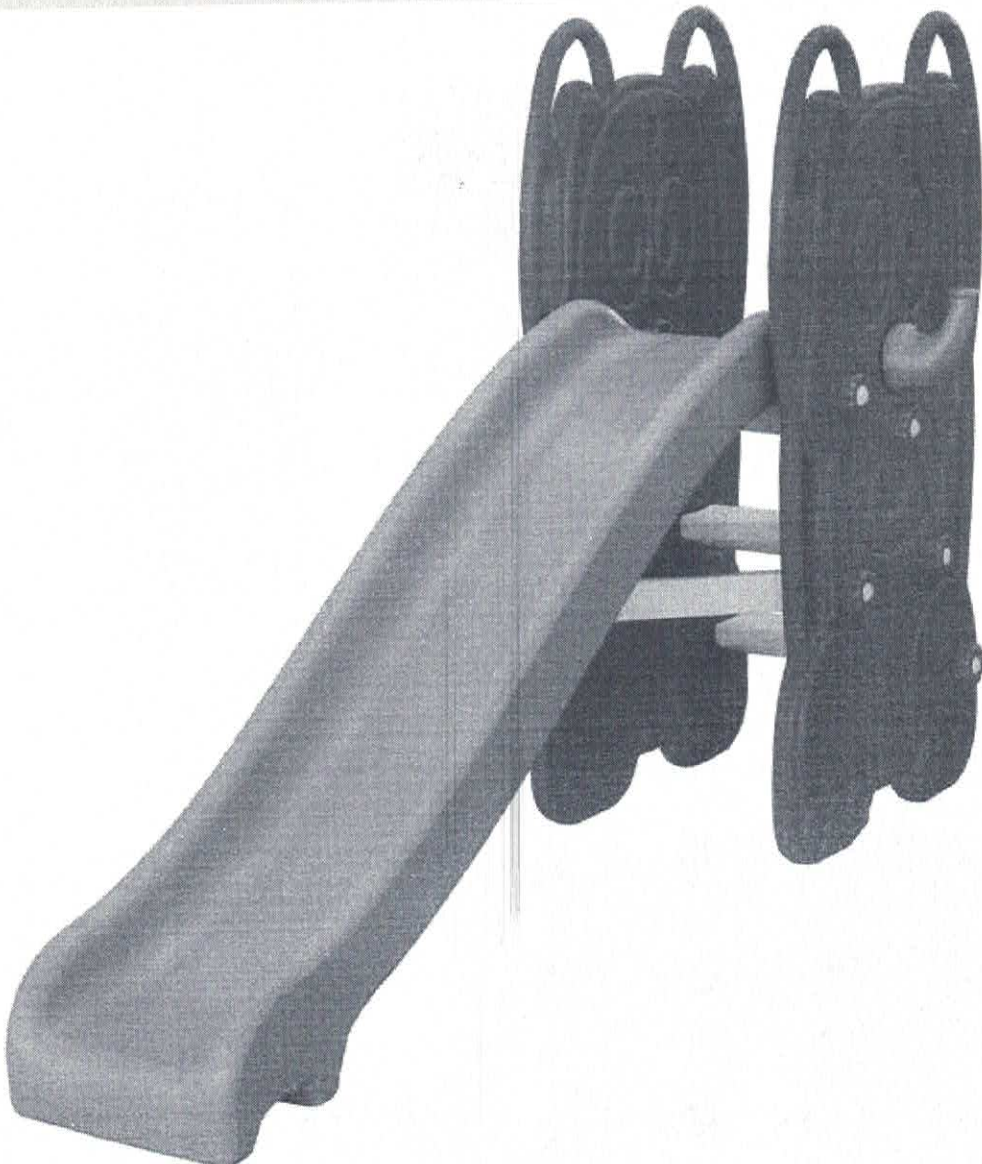
2176
up

Cód.

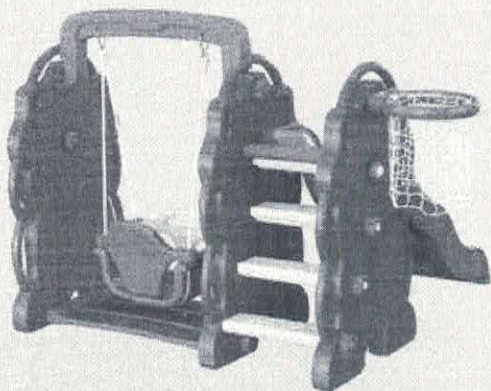
815**ESCORREGADOR COM BALANÇO****2+ anos**

Confeccionada em polietileno rotomoldado, atóxico, com aditivos anti-UV e antiestático, em cores diversas e pigmentação a quente, o que assegura a qualidade da coloração. Brinquedo colorido, composto por uma escada com corrimão incorporado à laterais com formato lúdico de elefante com tromba rosqueável que serve de cabide e aro de basquete. Além de contribuir para o aspecto lúdico, proporcionam maior estabilidade ao brinquedo. Possui uma rampa contínua ou ondulada, fixada às laterais com sistema de travamento por rosca, cadeira de balanço com encosto, trava de segurança e corda de 8mm. Início da rampa e degraus com textura antiderrapante. Possui acabamento livre de rebarbas e partes pontiagudas ou cortantes. Dimensões aproximadas: 182cm (largura) x 118cm (altura) x 170cm (comprimento).

277
M

ESCORREGADOR COM BALANÇO DUPLO

Cód.
816

+2 anos

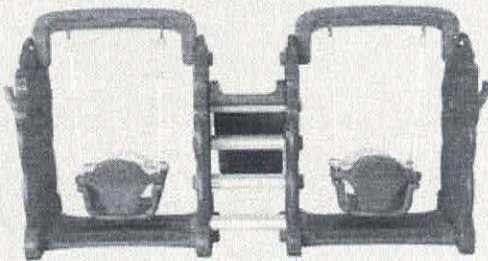

Confeccionado em polietileno rotomoldado atóxico, com aditivos anti-UV e antiestático, em cores diversas e pigmentação a quente, assegurando a qualidade da coloração. Brinquedo colorido, composto por uma escada com corrimão incorporado à laterais com formato lúdico de elefante com tromba que serve de cabide que, além de contribuir para o aspecto lúdico, proporcionam maior estabilidade ao brinquedo. Possui uma rampa ondulada, fixada às laterais com sistema de travamento com rosca, duas cadeiras de balanço com encosto, trava de segurança e corda de 8mm. Início da rampa e degraus com textura antiderrapante. Possui acabamento livre de rebarbas e partes pontiagudas ou cortantes. Dimensões aproximadas: 244cm (largura) x 118cm (altura) x 170cm (comprimento).

278
M

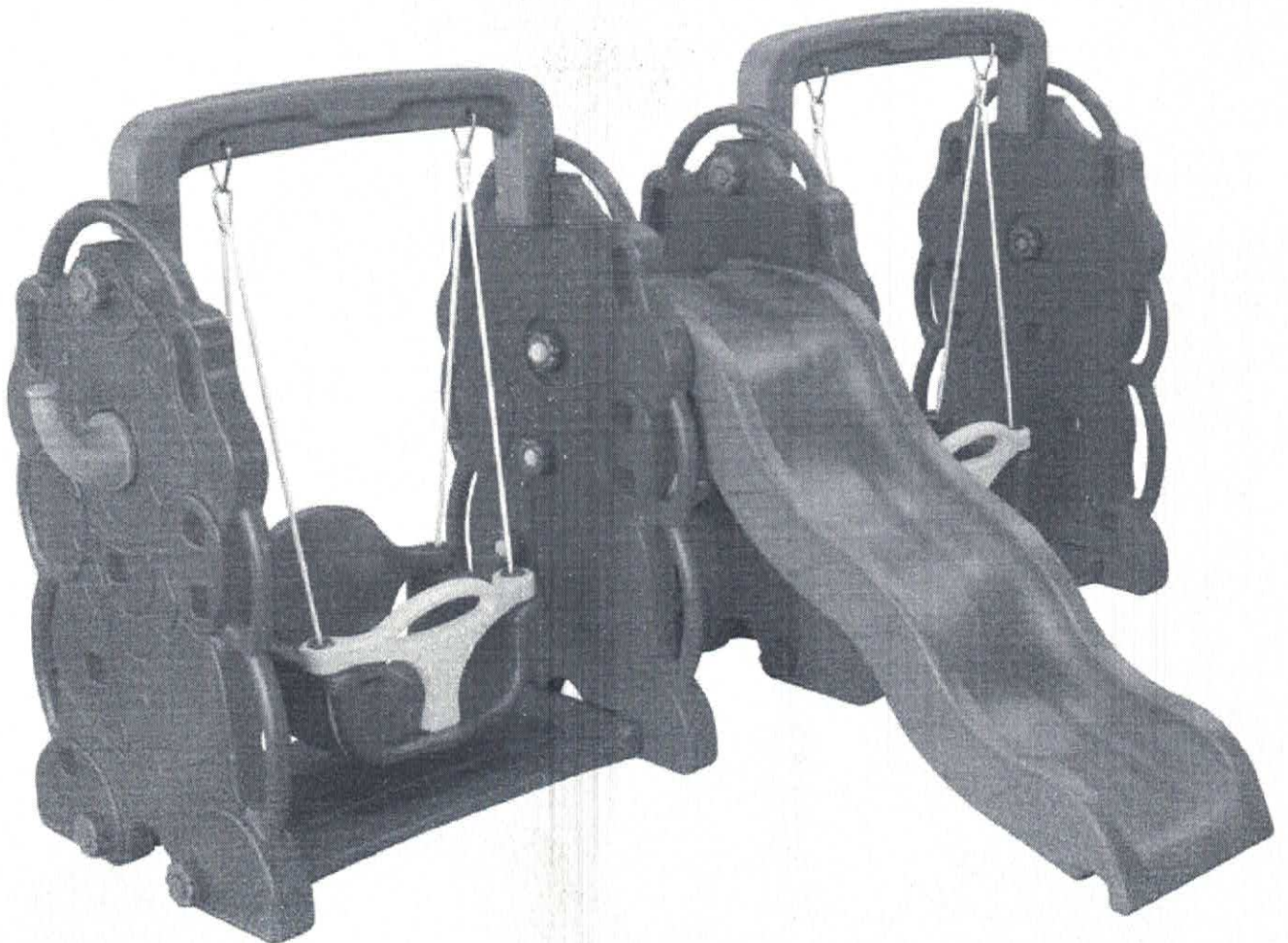

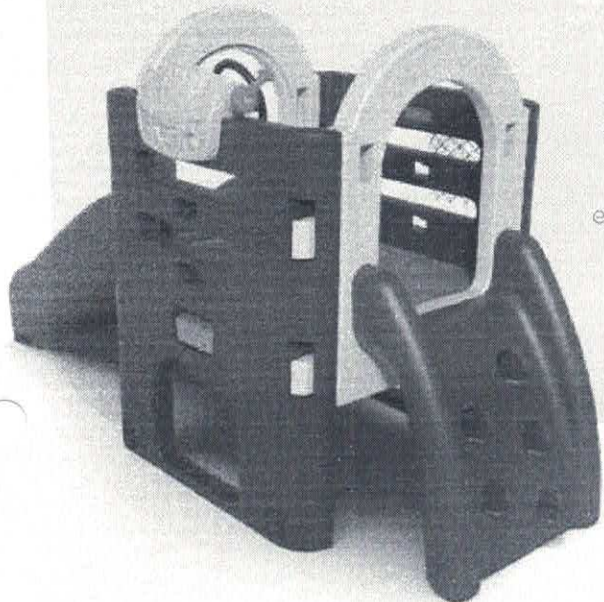
DYNAMICCód.
817**3+ anos**

Confeccionado em polietileno rotomoldado atóxico, com aditivações anti-UV e antiestático e pigmentação a quente, assegurando a qualidade da coloração. Brinquedo colorido, composto por escadaria com orifícios vazados, um escorregador pequeno com rampa contínua e aro de basquete. Módulo com aberturas inferiores, paredes em diferentes formatos e plataforma com drenos para escoamento da água. Produto com acabamento arredondado. Dimensões aproximadas. 143cm (largura) x 150cm (altura) x 250cm (comprimento).

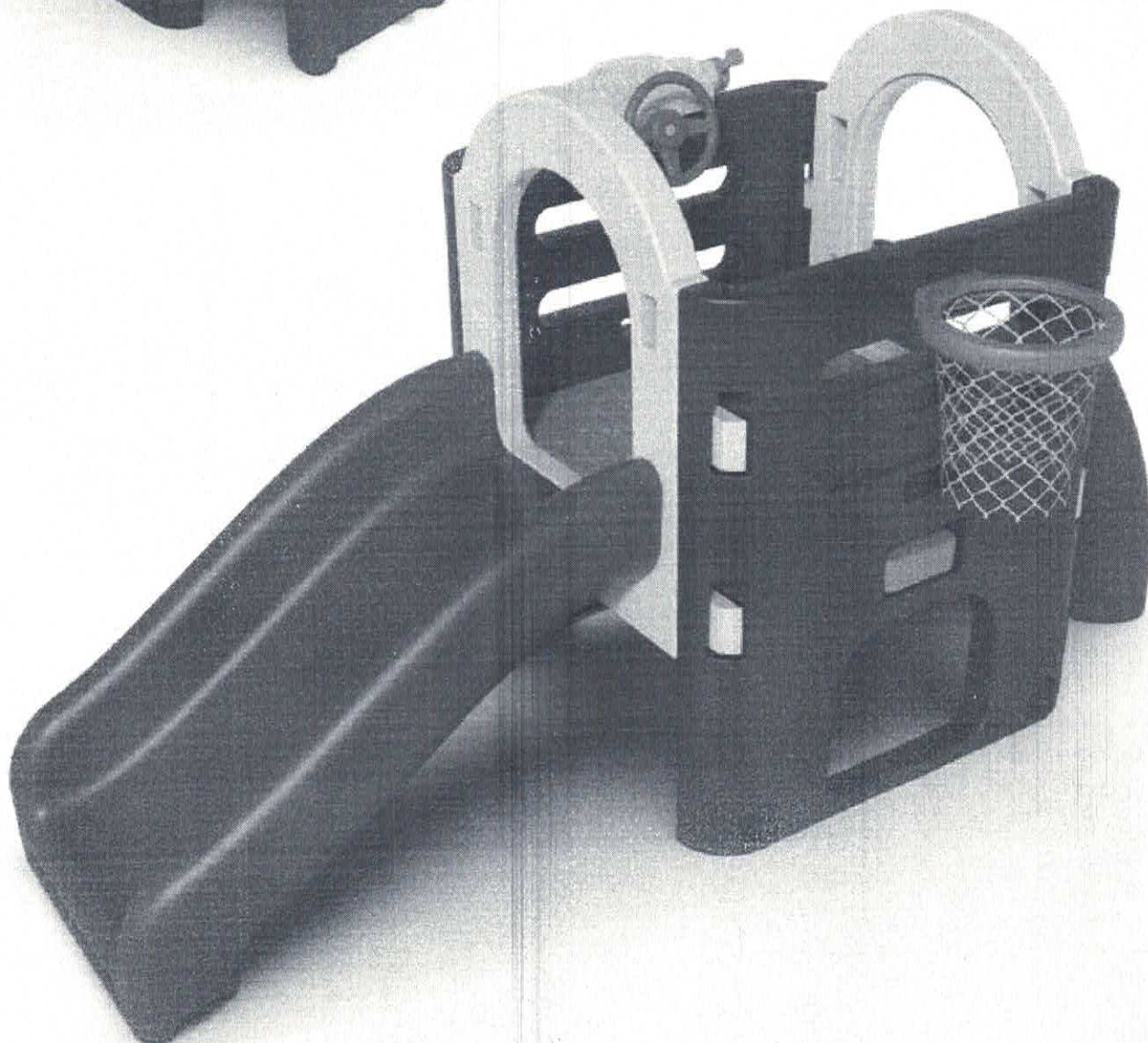
2179
M

Cód.

818

+3 anos



Confeccionado em polietileno rotomoldado atóxico, com aditvações anti-UV e antiestático e pigmentação a quente, assegurando a qualidade da coloração. Brinquedo colorido, composto por escadaria com orifícios vazados, um escorregador pequeno com rampa contínua, balanço metálico duplo com assentos tipo cadeirinha em plástico rotomoldado, com trava de segurança e painel simulador de carro com volante e marcha. Possui módulo com aberturas inferiores, paredes em diferentes formatos e plataforma com drenos para escoamento da água. Produto com acabamento arredondado. Dimensões aproximadas, 343cm (largura) x 150cm (altura) x 250cm (comprimento).

2180
49

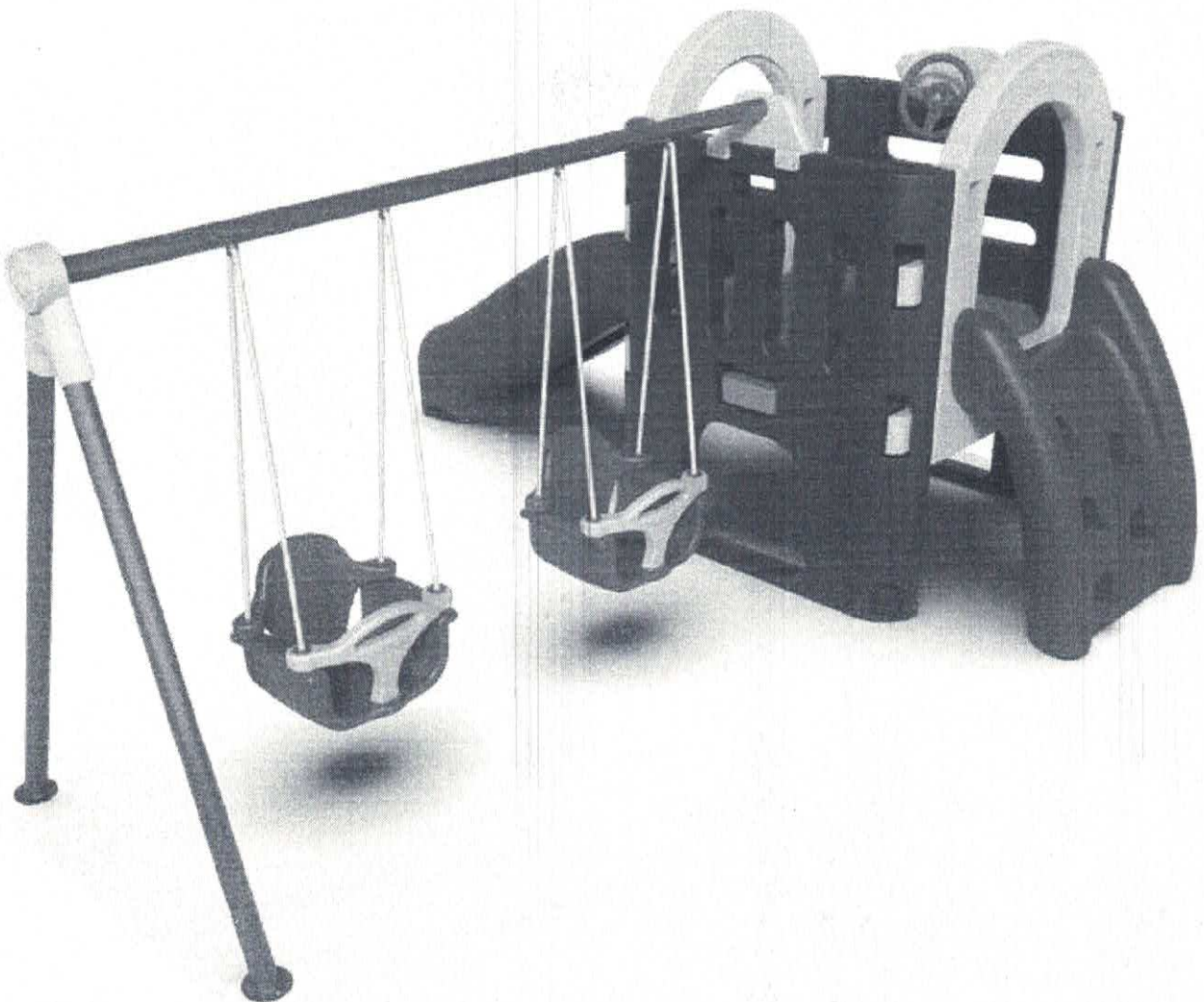

Cód.

819**EVOLUTION PRO****3+ anos**

Confeccionado em polietileno rotomoldado atóxico, com aditivismos anti-UV e antiestático e pigmentação a quente, assegurando a qualidade da coloração. Brinquedo

colorido, composto por escada (contendo 05 degraus com orifícios vazados), um escorregador tubo, uma escada com 05 degraus confeccionada em madeira plástica, e estrutura em metal, guarda-corpo metálico com dupla proteção com pintura eletrostática a pó, um escorregador pequeno com rampa contínua, ponte de passagem, aro de basquete e painel simulador de carro com volante e marcha.

Possui módulos com aberturas inferiores, paredes em diferentes formatos e telhado. Produto com acabamento arredondado. Dimensões aproximadas: 417cm (largura) x 205cm (altura) x 350 (comprimento).

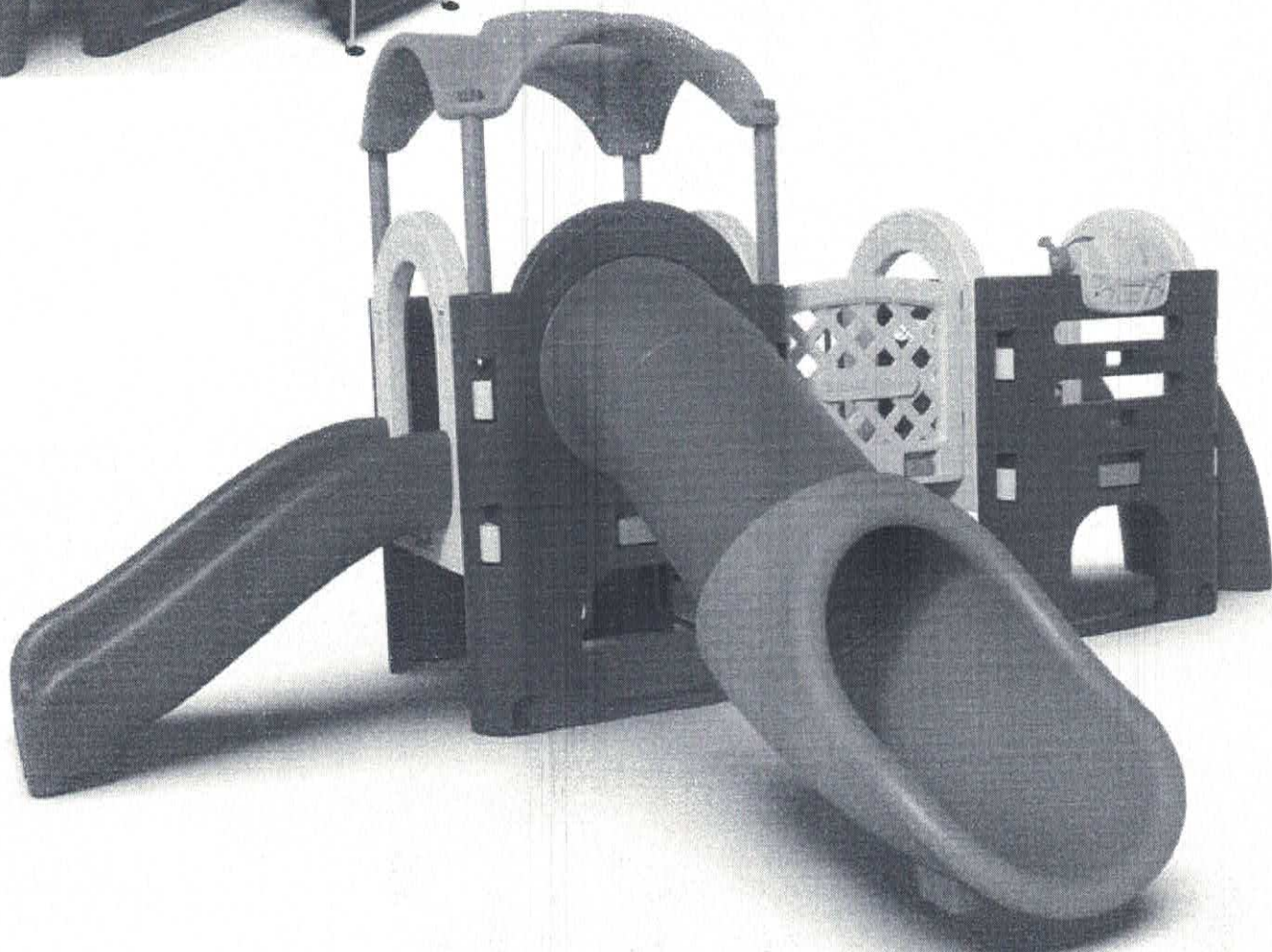
483
J

Cód.

820**EXTREME PRO****+3 anos**

Confeccionado em polietileno rotomoldado, atóxico, com adições anti-UV e antiestático e pigmentação a quente, o que assegura a qualidade da coloração. Brinquedo colorido, composto por duas escadas (contendo 05 degraus cada e com orifícios vazados), um escorregador tubo, 02 escorregadores pequenos com rampa contínua, ponte de passagem, balanço metálico duplo com assentos tipo cadeirinha com trava de segurança, em plástico rotomoldado, aro de basquete e painel simulador de carro com volante e marcha. Possui módulos com aberturas inferiores, paredes em diferentes formatos e telhado. Produto com acabamento arredondado. Dimensões aproximadas: 675cm (largura) x 205cm (altura) x 510 (comprimento).



PLAYGROUNDS COM ESTRUTURAS EM MADEIRA PLÁSTICA SUSTENTÁVEL

RESISTÊNCIA E SEGURANÇA

O playground de madeira plástica é uma bela opção, com suas cores vibrantes. Possui resistência superior à madeira comum devido à sua composição, trazendo robustez e imponente ao produto. Por ser liso, uniforme, não rachar e nem soltar farpas, não enferrujar ou apresentar pontas afiadas, não traz prejuízos à saúde daqueles que o utilizam e pode ficar exposto ao sol, sem sofrer danos com as intempéries. Dessa forma, as crianças estão seguras para correr, brincar e pular à vontade.

IMPERMEÁVEL E DE FÁCIL MANUTENÇÃO

A madeira plástica é um material polimérico, impermeável, não sofre com a ação do tempo e evita a proliferação de fungos. Esse benefício traz o prolongamento de sua vida útil, sendo muito superior à madeira tradicional e ao metal, que sofrem processo de deterioração em ambientes abertos. Dispensa manutenção, uma vez que não sofre danos com a exposição ao tempo.

INSTALAÇÃO PROFISSIONAL

O playground de madeira plástica é modular e possui múltiplas configurações, possibilitando sua montagem em vários formatos. Suas atividades são intercambiáveis, podendo ser instaladas em qualquer posição. A fixação das torres e atividades ao solo são feitas por meio de estrutura em alvenaria tipo sapata, o que garante maior estabilidade e segurança, conforme a norma ABNT NBR 16071, e é realizada por equipe especializada e coordenada por engenheiro credenciado ao CREA.

ATIVIDADES DISPONÍVEIS PARA OS PLAYGROUNDS COM ESTRUTURA EM MADEIRA PLÁSTICA:

ESCALADA PEQUENA



ESCALADA GRANDE

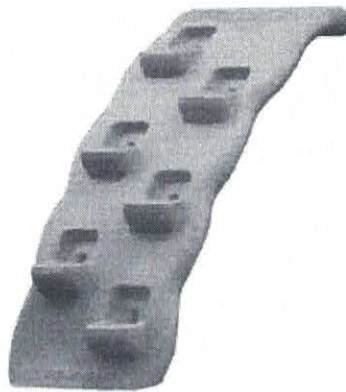

ESCALADA DE CORDAS PEQUENA

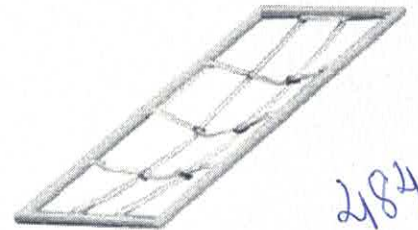

2/84
JP

ESCALADA DE CORDAS GRANDE



ESCALADA DE TACOS

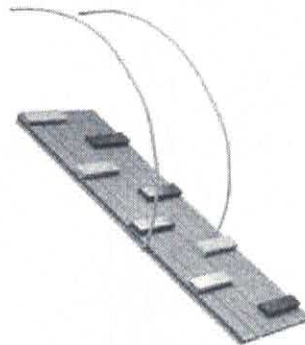

ESCADA PEQUENA



ESCADA GRANDE



ESCADA ARAMADA

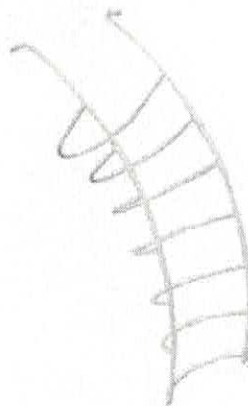

SUBIDA DE BOMBEIRO



DESCIDA DE BOMBEIRO



BALANÇO DUPLO

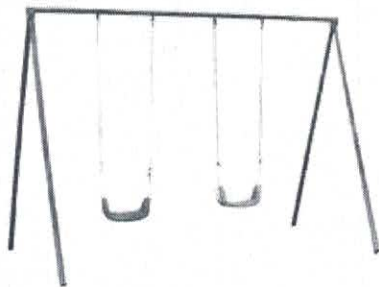

ESCORREGADOR RETO PEQUENO



ESCORREGADOR RETO GRANDE

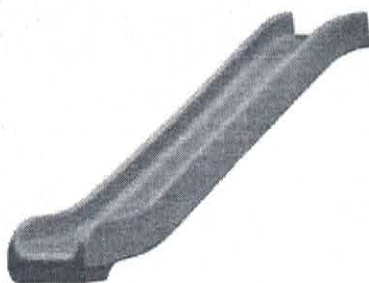

ESCORREGADOR RETO DUPLO



ESCORREGADOR CURVO



ESCORREGADOR ESPIRAL

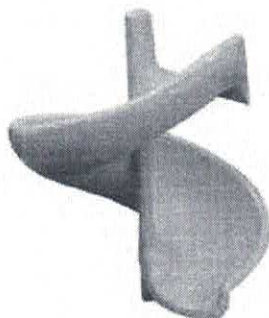

TOBOGÃ RETO

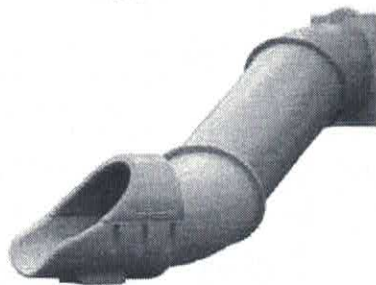

TOBOGÃ 4 CURVAS

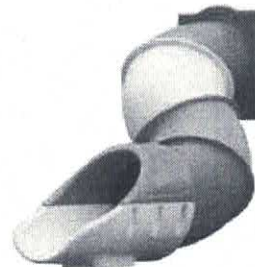

485
JP

PONTE RETA



PONTE CÔNCAVA

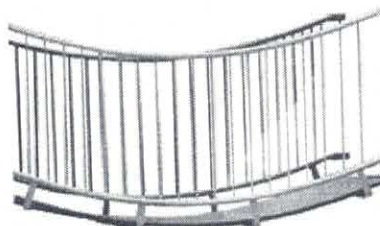

PONTE CONVEXA



TUBO RETO



CURVA 90°

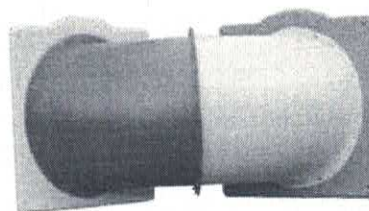

**SUGESTÃO DE MONTAGEM
COM 6 ATIVIDADES**

Cód.

821

Com sua estrutura confeccionada em madeira plástica e partes metálicas galvanizadas, tem atividades e peças em polietileno rotomoldado atóxico, com aditivações anti-UV e antiestático e pigmentação a quente, assegurando a qualidade da coloração. Também possui atividades em aço galvanizado com pintura eletrostática a pó. Dimensão aproximada: 6,50m x 5,50m.

4+ anos

LADO 01

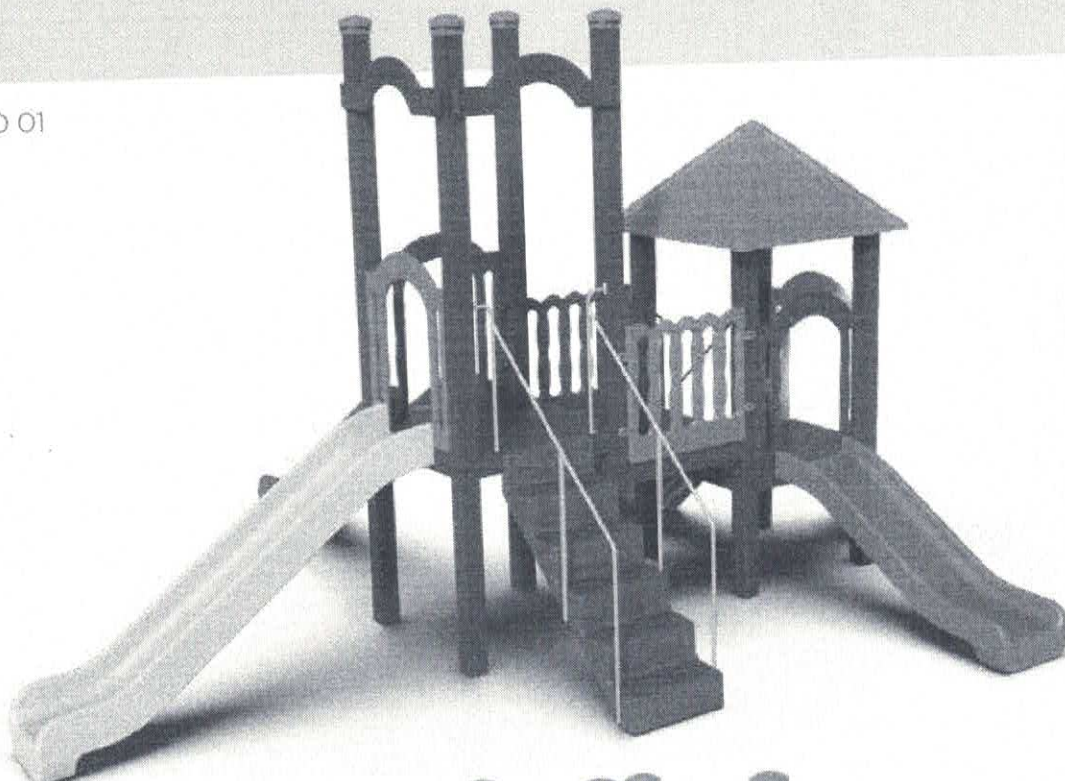
486
14

LADO 02



**SUGESTÃO DE MONTAGEM
COM 8 ATIVIDADES**Cód.
822

Com estrutura confeccionada em madeira plástica e partes metálicas galvanizadas, tem atividades e peças em polietileno rotomoldado atóxico, com aditivismos anti-UV e antiestático e pigmentação a quente, assegurando a qualidade da coloração. Também possui atividades em aço galvanizado com pintura eletrostática a pó. Dimensão aproximada: 6,50m x 6,50m.

4+ anos

LADO 01

487
M

LADO 02



**SUGESTÃO DE MONTAGEM
COM 10 ATIVIDADES**Cód.
823**4+ anos**

Com estrutura confeccionada em madeira plástica e partes metálicas galvanizadas, tem atividades e peças em polietileno rotomoldado atóxico, com aditivismos anti-UV e antiestático e pigmentação a quente, assegurando a qualidade da coloração. Também possui atividades em aço galvanizado com pintura eletrostática a pó. Dimensão aproximada: 9,50m x 6,00m.

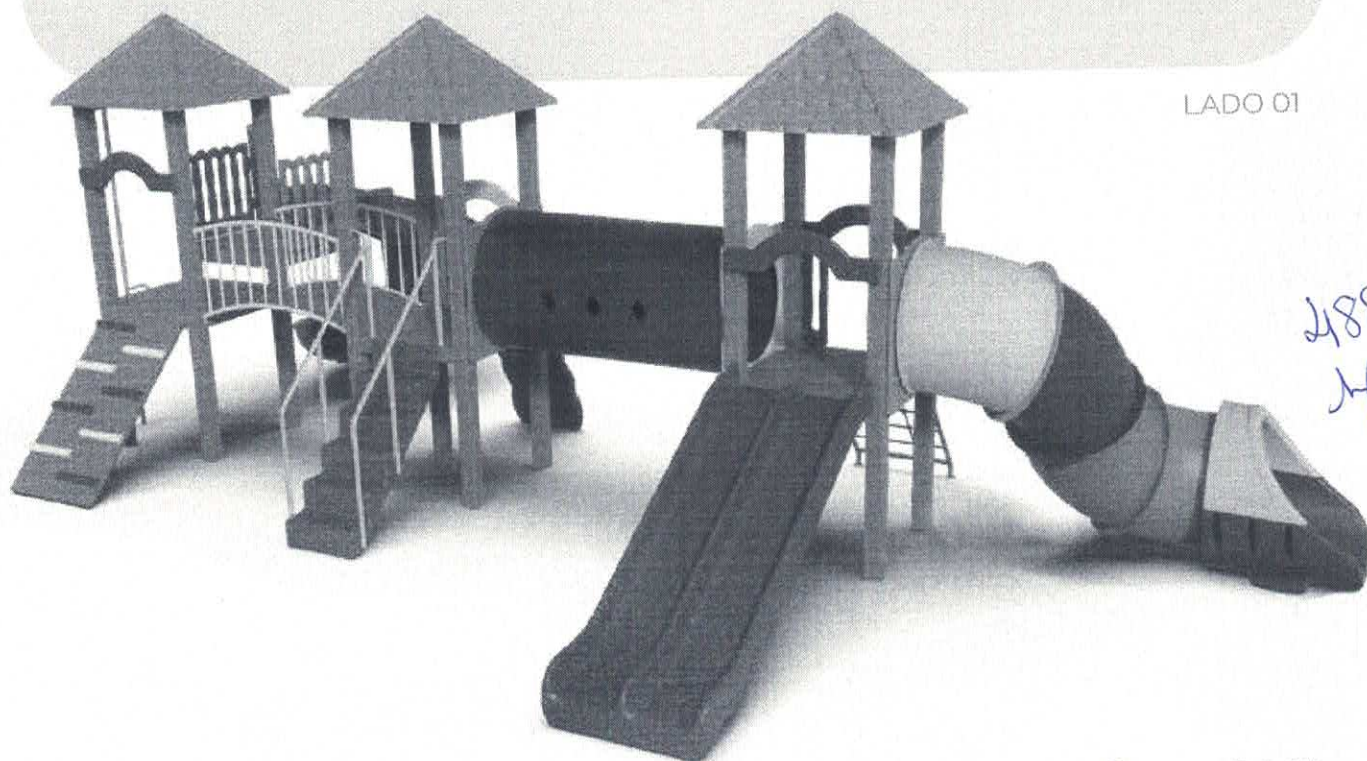

**SUGESTÃO DE MONTAGEM
COM 13 ATIVIDADES**Cód.
824**4+ anos**

Com estrutura confeccionada em madeira plástica e partes metálicas galvanizadas, tem atividades e peças em polietileno rotomoldado, atóxico, com adições anti-UV e antiestático e pigmentação a quente, assegurando a qualidade da coloração. Também possui atividades em aço galvanizado com pintura eletrostática a pó. Dimensão aproximada: 12,50m x 6,50m.

LADO 01



LADO 02



MESA INTERATIVA DIGITAL

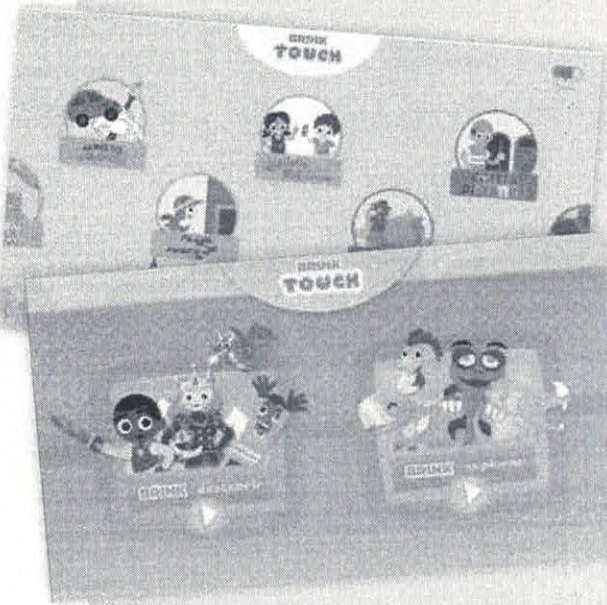

A MESA INTERATIVA DIGITAL é um equipamento que aprimora a prática pedagógica na sala de aula da Educação Infantil ao Ensino Fundamental - Anos Iniciais, aliando conteúdo curricular, linguagem de game e aplicativos, o que motiva as crianças a se superar, em cada tarefa. Desenvolve habilidades motoras, lógicas, atenção, percepção, memória, capacidade de decisão e de solução de problemas.

É um equipamento seguro, simples de utilizar, com a tela sensível ao toque, lacrado e com proteção de conteúdo - não é permitido ao usuário fazer novas instalações e nem apagar os aplicativos instalados. Permite mais de um toque simultâneo por um ou mais usuários, podendo ser manipulada com o dedo ou outros objetos.

Contém mais de 70 aplicativos desenvolvidos com base nos documentos oficiais do MEC, que exploram os conteúdos de forma inter e multidisciplinar.

A Mesa Interativa Digital teve atenção especial em seu desenvolvimento para promover práticas inclusivas no que se refere à organização da proposta dos aplicativos, na disposição de layout, e na navegação e usabilidade. Além disso, possui livros digitais com tradução em Libras e jogos que exploram a Língua Brasileira de Sinais.

293
M



TELA INTERATIVA DIGITAL

Cód.
901

A Tela Interativa Digital é um instrumento para uma aprendizagem dinâmica, interativa e inovadora. Durante as aulas, professor e aluno têm acesso a vídeos, imagens, sites e aplicativos, de forma simples, apenas com o toque dos dedos.

A Tela Interativa é multi touchscreen e pode ser fixada a uma parede e/ou um suporte móvel. Com uma tela de 65 polegadas de área ativa, o equipamento possui tecnologia D-LED, computador

embarcado, sistema integrado de áudio e webcam.

Esses e outros recursos tornam a ferramenta completa para os mais variados usos na sala de aula. Inclui software de interação de conteúdo que possibilita realizar anotações sobre os conteúdos exibidos nas telas, editar textos e imagens, assim como empregar ferramentas de auxílio matemático, de criação de tabelas e gráficos, de importação de arquivos, etc.

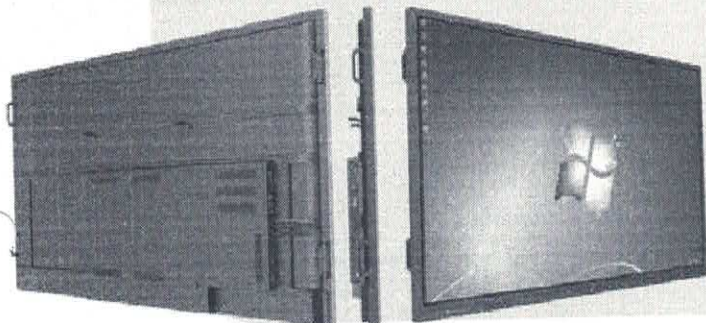

2192
M





493
M



MOBILIÁRIO INFANTIL

Cód.
1000**CAMA INFANTIL****+6 meses**

Confeccionada em estrutura de polipropileno e perfis de alumínio, com tecido em trama dupla, vazado, de poliéster revestido em PVC com antifungo, anti-UV e pés antiderrapantes. Montagem totalmente por encaixe, sem necessidade de utilizar ferramentas, parafusos, porcas ou sistemas de fixação. Fácil higienização. É possível pendurar ou empilhar. Acabamento arredondado. Acondicionada em caixa de papelão.

- Confortável;
- Segura;
- Empilhável;
- Lavável;
- Desmontável;
- Leve;
- Fácil de montar;
- Pés antiderrapantes

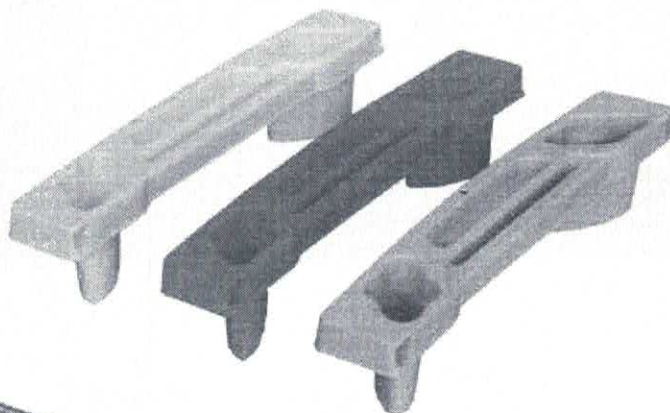

494
JP



Entre em contato
e conheça as cores
disponíveis.

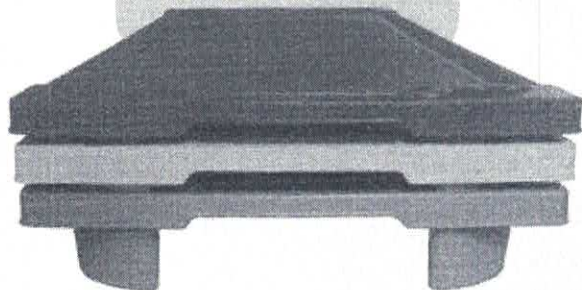

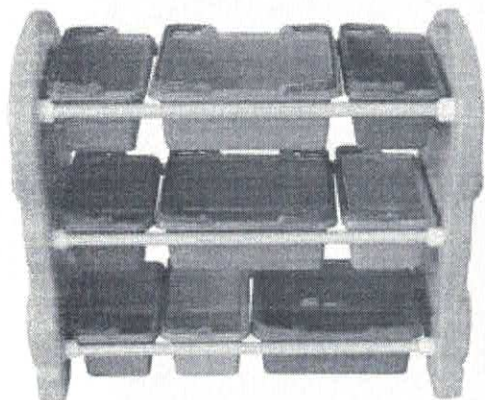
ESTANTE LÚDICACód.
1001

Confeccionada em polietileno rotomoldado, atóxico, com adições anti-UV e antiestático e pigmentação a quente, o que assegura a qualidade da coloração. Formada por barras metálicas de sustentação em 3 níveis, encaixadas a laterais com formato lúdico, cada uma comportando 03 cestas coloridas encaixáveis com alças. Montagem através de encaixes parafusados. Medidas aproximadas (montada): 80cm (altura) x 42cm (comprimento) x 87cm (largura). Acondicionada em caixa de papelão.

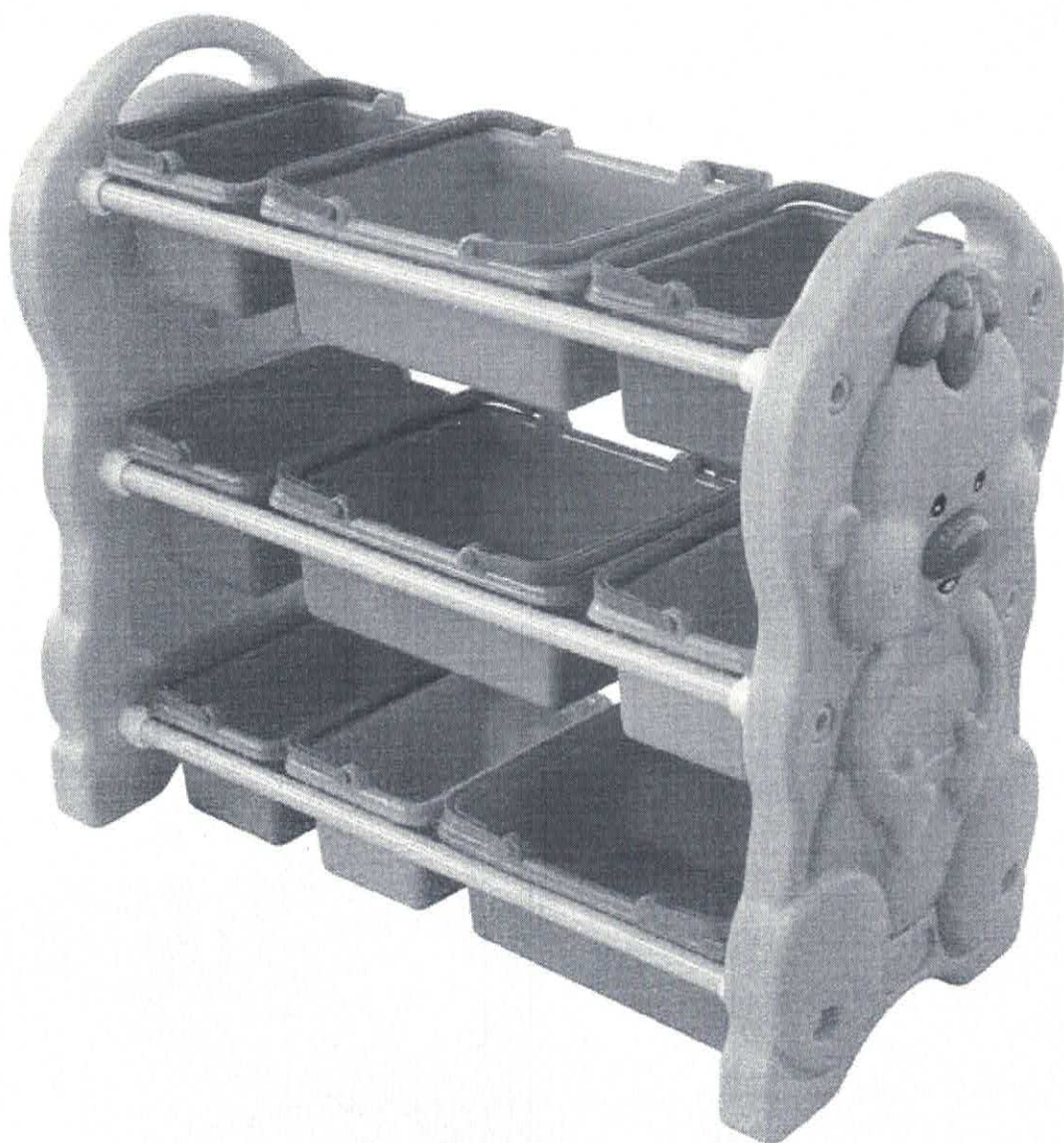
495
mp

ESTANTE MODULAR

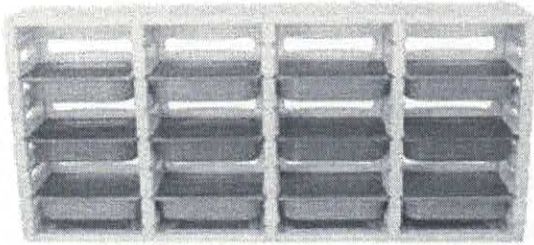
Cód.
1002

Confeccionada em polietileno rotomoldado, atóxico, com aditivismos anti-UV e antiestático e pigmentação a quente, o que assegura a qualidade da coloração. Formada por 04 módulos desmontáveis e 12 bandejas deslizantes coloridas.

A montagem é totalmente por encaixe, sem a necessidade de utilizar ferramentas ou acessórios para fixação. Medidas da estante montada: 83cm (altura) x 1,87cm (comprimento) x e 32,5cm (largura). Acondicionada em caixa de papelão.

496
M

- Expansível
- Desmontável
- Leve
- Fácil de montar
- Atóxica



Soluções para laboratórios de Ciências, Matemática e Robótica

A BRINK MÓBIL tem uma solução completa para implantar laboratórios na sua escola. Promovendo trabalho inter e multidisciplinar, desenvolvendo a iniciação científica e a pesquisa.

498
M

Laboratórios de Ciências

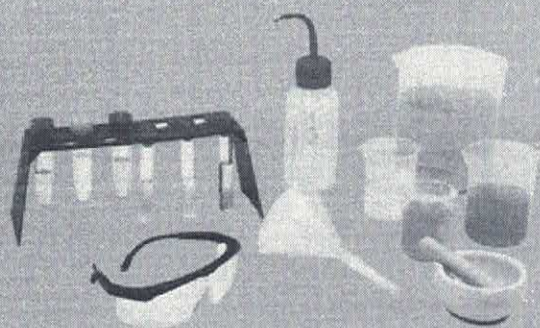

Laboratórios de Matemática

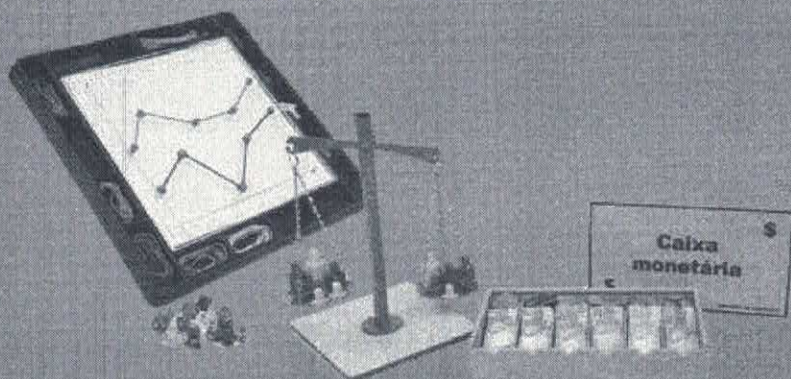
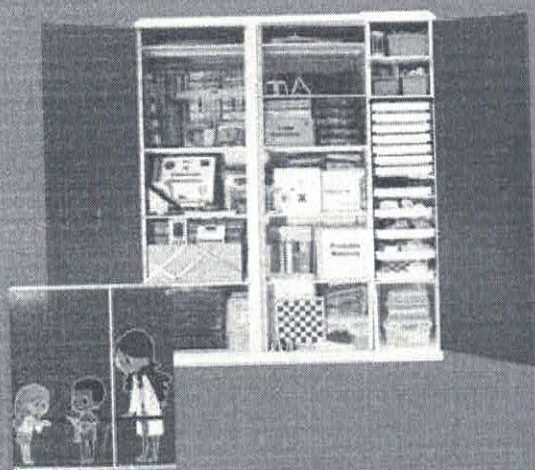

Laboratórios de Robótica

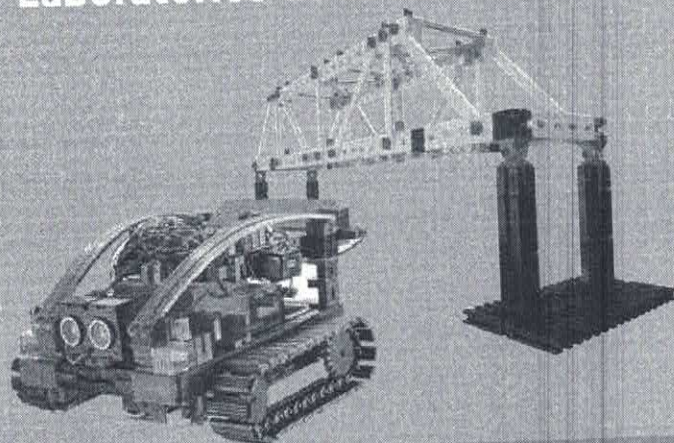

Para mais informações,
entre em contato conosco